



FICHA DE INFORMAÇÕES DE SEGURANÇA DE PRODUTOS QUÍMICOS

Produto: CLARIFICANTE E FLOCULANTE KEEPCLOR

1 - IDENTIFICAÇÃO

Nome do produto (nome comercial): CLARIFICANTE E FLOCULANTE KEEPCLOR

Código Interno de Identificação do Produto: KC-009

Principais usos recomendados para substância ou mistura: Tratamento de água de piscina.

Nome da empresa: CHEMIE SAÚDE AMBIENTAL LTDA.

Endereço: RUA RUI BARBOSA, 236 – VILA ADELAIDE – PONTAL -SP – CEP:14180-000
Telefone para contato: +55(43)3432-3314

Telefone para emergências: +55(43)3432-3314 / 0800 722 6001

Email: contato@chemie.com.br

2 - IDENTIFICAÇÃO DE PERIGOS

Classificação de perigo do produto químico: Lesões oculares graves/irritação ocular - Categoria 1
Perigoso ao ambiente aquático - Agudo - Categoria 3

Sistema de classificação utilizado: Norma ABNT-NBR 14725-2.
Sistema Globalmente Harmonizado para a Classificação e Rotulagem de Produtos Químicos, ONU.

Outros perigos que não resultam em uma classificação: O produto não possui outros perigos.

Elementos apropriados para rotulagem

Pictogramas:



Palavra de advertência: PERIGO

Frases de perigo: H318 Provoca lesões oculares graves.
H402 Nocivo para os organismos aquáticos.

Frases de precaução: **PREVENÇÃO:**
P273 Evite a liberação para o meio ambiente.
P280 Use luvas de proteção, roupa de proteção, proteção ocular e proteção facial.

RESPOSTA À EMERGÊNCIA:

P305 + P351 + P338 EM CASO DE CONTATO COM OS OLHOS: Enxágue cuidadosamente com água durante vários minutos. No caso de uso de lentes de contato, remova-as, se for fácil. Continue enxaguando.

P310 Contate imediatamente um CENTRO DE INFORMAÇÃO TOXICOLÓGICA ou um médico.

DISPOSIÇÃO:

P501 Descarte o conteúdo e o recipiente em conformidade com as regulamentações locais.



FICHA DE INFORMAÇÕES DE SEGURANÇA DE PRODUTOS QUÍMICOS



Produto: CLARIFICANTE E FLOCULANTE KEEPCLOR

3 - COMPOSIÇÃO E INFORMAÇÕES SOBRE OS INGREDIENTES

MISTURA

Ingredientes ou impurezas que contribuem para o perigo: Hidróxido de cloreto de alumínio (CAS 1327-41-9): 20 %-40%.

4 - MEDIDAS DE PRIMEIROS-SOCORROS

Inalação: Remova a vítima para local ventilado e a mantenha em repouso numa posição que não dificulte a respiração. Caso sinta indisposição, contate um CENTRO DE INFORMAÇÃO TOXICOLÓGICA ou um médico. Leve esta FISPQ.

Contato com a pele: Lave a pele exposta com quantidade suficiente de água para remoção do material. Remova e isole roupas e sapatos contaminados. Em caso de irritação cutânea: Consulte um médico. Leve esta FISPQ.

Contato com os olhos: Lave imediatamente os olhos com quantidade suficiente de água, mantendo as pálpebras abertas, durante vários minutos. No caso de uso de lentes de contato, remova-as, se for fácil e enxague novamente. Consulte um médico. Leve esta FISPQ.

Ingestão: Não induza o vômito. Nunca forneça algo por via oral a uma pessoa inconsciente. Lave a boca da vítima com água em abundância. Caso sinta indisposição, contate um CENTRO DE INFORMAÇÃO TOXICOLÓGICA ou um médico. Leve esta FISPQ.

Sintomas e efeitos mais importantes, agudos e tardios: Provoca lesões oculares graves com queimadura, lacrimejamento e dor.

Notas para o médico: Evite contato com o produto ao socorrer a vítima. Se necessário, o tratamento sintomático deve compreender, sobretudo, medidas de suporte como correção de distúrbios hidroeletrólíticos, metabólicos, além de assistência respiratória. Em caso de contato com a pele não fricção o local atingido.

5 - MEDIDAS DE COMBATE A INCÊNDIO

Meios de extinção: Apropriados: dióxido de carbono (CO₂), espuma, neblina d'água e pó químico.
Não recomendados: jatos de água de forma direta.

Perigos específicos da mistura ou substância: A combustão do produto químico ou de sua embalagem pode formar gases irritantes e tóxicos como monóxido e dióxido de carbono.
Os vapores podem ser mais densos que o ar e tendem a se acumular em áreas baixas ou confinadas, como bueiros e porões. Os contêineres podem explodir se aquecidos.

Medidas de proteção equipe de combate incêndio: Utilizar equipamento de proteção respiratória do tipo autônomo (SCBA) com pressão positiva e do vestuário protetor completo. Contêineres e tanques envolvidos no incêndio devem ser resfriados a com neblina d'água.

6 - MEDIDAS DE CONTROLE PARA DERRAMAMENTO OU VAZAMENTO

Precauções pessoais, equipamento de proteção e procedimentos de emergência

Para o pessoal que não faz parte dos serviços de emergência: Não fume. Evite contato com o produto. Caso necessário, utilize equipamento de proteção individual conforme descrito na seção 8.

Para o pessoal do serviço de emergência: Isole o vazamento de fontes de ignição preventivamente. Utilize EPI completo com óculos de segurança, luvas de segurança, vestuário protetor adequado e sapatos fechados. Em caso de vazamento, onde a exposição é grande, recomenda-se o uso de máscara de proteção respiratória adequada.

Precauções ao meio ambiente: Evite que o produto derramado atinja cursos d'água e rede de esgotos.

Método e materiais para a contenção e limpeza: Utilize névoa de água ou espuma supressora de vapor para reduzir a dispersão dos vapores. Utilize barreiras naturais ou de contenção de derrame. Colete o produto derramado e coloque em recipientes próprios. Adsorva o produto remanescente, com areia seca, terra, vermiculite, ou qualquer outro material inerte. Coloque o material adsorvido em recipientes apropriados e remova-os para local seguro. Utilize ferramentas que não provoquem faíscas para recolher o material absorvido.

FICHA DE INFORMAÇÕES DE SEGURANÇA DE PRODUTOS QUÍMICOS

**Produto:** CLARIFICANTE E FLOCULANTE KEEPCLOR

Diferenças na ação de grandes e pequenos vazamentos: Não há distinção entre as ações de grandes e pequenos vazamentos para este produto.

7 - MANUSEIO E ARMAZENAMENTO**Medidas técnicas apropriadas para o manuseio**

Precauções para manuseio seguro: Manuseie em uma área ventilada ou com sistema geral de ventilação/exaustão local. Evite formação de vapores e névoas. Caso necessário, utilize equipamento de proteção individual conforme descrito na seção 8.

Medidas de higiene: Lave as mãos e o rosto cuidadosamente após o manuseio e antes de comer, beber, fumar ou ir ao banheiro.

Condições de armazenamento seguro, incluindo qualquer incompatibilidade

Prevenção de incêndio e explosão: Não é esperado que o produto apresente perigo de incêndio ou explosão.

Condições adequadas: Armazene em local bem ventilado e longe da luz solar. Mantenha o recipiente fechado. Não é necessária adição de estabilizantes e antioxidantes para garantir a durabilidade do produto.

Materiais adequados para embalagem: Semelhante à embalagem original.

Materiais inadequados para embalagem: Não são conhecidos materiais inadequados para este produto.

8 - CONTROLE DE EXPOSIÇÃO E PROTEÇÃO INDIVIDUAL**Parâmetros de controle**

Limites de exposição ocupacional: Não estabelecidos.

Indicadores biológicos: Não estabelecidos.

Outros limites e valores: Não estabelecidos.

Medidas de controle de engenharia: Promova ventilação mecânica e sistema de exaustão direta para o meio exterior. Estas medidas auxiliam na redução da exposição ao produto.

Medidas de proteção pessoal

Proteção dos olhos/face: Óculos de proteção.

Proteção da pele e do corpo: Sapatos fechados e vestimenta de proteção adequada. Luvas de proteção adequadas.

Proteção respiratória: Uma avaliação de risco deve ser realizada para adequada definição da proteção respiratória tendo em vista as condições de uso do produto. Siga orientação do Programa de Proteção Respiratória (PPR), Fundacentro.

Perigos térmicos: Não apresenta perigos térmicos.

9 - PROPRIEDADES FÍSICAS E QUÍMICAS

Aspecto (estado físico, forma e cor): Líquido caramelo.

Odor e limite de odor: Característico.

pH: 3,5 a 4,5.

Ponto de fusão/ponto de congelamento: Não disponível.

Ponto de ebulição inicial e faixa de temperatura de ebulição:

FICHA DE INFORMAÇÕES DE SEGURANÇA DE PRODUTOS QUÍMICOS

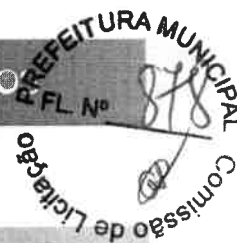
**Produto:** CLARIFICANTE E FLOCULANTE KEEPCLOR

Não disponível.

Ponto de fulgor: Não disponível.**Taxa de evaporação:** Não disponível.**Inflamabilidade:** Não disponível.**Limite inferior/superior de inflamabilidade ou explosividade:** Não disponível.**Pressão de vapor:** Não disponível.**Densidade de vapor:** Não disponível.**Densidade relativa:** Não disponível.**Solubilidade(s):** Hidrolisa em água.**Coefficiente de partição - n-octanol/água:** Não disponível.**Temperatura de autoignição:** Não disponível.**Temperatura de decomposição:** Não disponível.**Viscosidade:** Não disponível.**Outras informações:** Densidade absoluta: 1,08 a 1,120 g/cm³.**10 - ESTABILIDADE E REATIVIDADE****Reatividade:** Não é esperada reatividade em condições normais de temperatura e pressão.**Estabilidade:** Produto estável em condições normais de temperatura e pressão.**Possibilidade de reações perigosas:** Hidróxido de cloreto de alumínio: O contato com metais pode liberar gás hidrogênio inflamável.**Condições a serem evitadas:** Temperaturas elevadas. Contato com materiais incompatíveis.**Materiais incompatíveis:** Compostos contendo hidrogênio ativo e Metais.**Produtos perigosos da decomposição:** Não são conhecidos produtos perigosos da decomposição.**11 - INFORMAÇÕES TOXICOLÓGICAS****Toxicidade Aguda:** Não é esperado que o produto apresente toxicidade aguda.**Corrosão/irritação à pele:** Não é esperado que o produto provoque irritação da pele.**Lesões oculares graves/irritação ocular:** Provoca lesões oculares graves com queimadura, lacrimejamento e dor.**Sensibilização respiratória ou à pele:** Não é esperado que o produto apresente sensibilização respiratória ou à pele.**Mutagenicidade em células germinativas:** Não é esperado que o produto apresente mutagenicidade em células germinativas.**Carcinogenicidade:** Não é esperado que o produto apresente carcinogenicidade.

FICHA DE INFORMAÇÕES DE SEGURANÇA DE PRODUTOS QUÍMICOS

**Produto:** CLARIFICANTE E FLOCULANTE KEEPCLOR

Toxicidade à reprodução:	Não é esperado que o produto apresente toxicidade à reprodução.
Toxicidade para órgãos-alvo específicos – exposição única:	Não é esperado que o produto apresente toxicidade ao órgão-alvo específico por exposição única.
Toxicidade para órgão-salvo específicos – exposição repetida:	Não é esperado que o produto apresente toxicidade ao órgão-alvo específico por exposição repetida.
Perigo por aspiração:	Não é esperado que o produto apresente perigo por aspiração.

12 - INFORMAÇÕES ECOLÓGICAS**Efeitos ambientais, comportamento e impactos do produto**

Ecotoxicidade:	Nocivo para os organismos aquáticos. Informação referente ao: - <u>Hidróxido de cloreto de alumínio</u> : CL ₅₀ (<i>Danio rerio</i> , 96h): > 100 mg/L; CE ₅₀ (<i>Daphnia magna</i> , 48h): 98 mg/L.
Persistência e degradabilidade:	Em função da ausência de dados, espera-se que o produto apresente persistência e não seja rapidamente degradado.
Potencial bioacumulativo:	Apresenta baixo potencial bioacumulativo em organismos aquáticos.
Mobilidade no solo:	Não determinada.
Outros efeitos adversos:	Não são conhecidos outros efeitos ambientais para este produto.

13 - CONSIDERAÇÕES SOBRE DESTINAÇÃO FINAL**Métodos recomendados para destinação final**

Produto:	O tratamento e a disposição devem ser avaliados especificamente para cada produto. Devem ser consultadas legislações federais, estaduais e municipais, dentre estas: Lei nº12.305, de 02 de agosto de 2010 (Política Nacional de Resíduos Sólidos).
Restos de produto:	Manter restos do produto em suas embalagens originais e devidamente fechadas. O descarte deve ser realizado conforme o estabelecido para o produto.
Embalagem usada:	Não reutilize embalagens vazias. Estas podem conter restos do produto e devem ser mantidas fechadas e encaminhadas para descarte apropriado conforme estabelecido para o produto.



FICHA DE INFORMAÇÕES DE SEGURANÇA DE PRODUTOS QUÍMICOS

Produto: CLARIFICANTE E FLOCULANTE KEEPCLOR



14 - INFORMAÇÕES SOBRE TRANSPORTE

Regulamentações nacionais e internacionais

Terrestre:

- ANTT - Agência Nacional de Transportes Terrestres;
- Resolução 5.947, de 1º de Julho de 2021 – Atualiza o regulamento para o transporte rodoviário de produtos perigosos e aprova as suas instruções complementares, revogando a partir de sua implementação a Resolução ANTT nº 5848/19 e nº5232/16.

Hidroviário: DPC - Diretoria de Portos e Costas: Transporte em águas brasileiras.- Normas de Autoridade Marítima:

- NORMAM 01/DPC: Embarcações Empregadas na Navegação em Mar Aberto.
- NORMAM 02/DPC: Embarcações Empregadas na Navegação Interior.- *International Maritime Organization* (Organização Marítima Internacional):
- IMDG Code - *International Maritime Dangerous Goods Code* (Código Marítimo Internacional de Produtos Perigosos).

Aéreo: ANAC - Agência Nacional de Aviação Civil: Resolução nº129 de 8 de dezembro de 2009.Nº175 - (Regulamento Brasileiro da Aviação Civil):

- Transporte de Artigos Perigosos em Aeronaves Civis.
- IS N° 175-001 - Instrução Suplementar.- *International Civil Aviation Organization* (Organização da Aviação Civil Internacional):
- Doc 9284-NA/905.- *International Air Transport Association* (Associação Internacional de Transporte Aéreo):
- DGR - *Dangerous Goods Regulation* (Regulação de Produtos Perigosos).

Número ONU: Não classificado como perigoso para o transporte nos diferentes modais.

15 - INFORMAÇÕES SOBRE REGULAMENTAÇÕES

Regulamentações específicas para o produto químico: Decreto Federal nº 10.088, de 5 de novembro de 2019.
Norma ABNT-NBR 14725.
Portaria nº 229, de 24 de maio de 2011 –Altera a Norma Regulamentadora nº 26.

16 - OUTRAS INFORMAÇÕES

Informações importantes, mas não especificamente descritas nas seções anteriores:

Esta FISPQ foi elaborada com base nos atuais conhecimentos sobre o manuseio : normais de uso, de acordo com a aplicação especificada na embalagem. Qualquer envolvimento a sua combinação com outros materiais, além de formas de uso diversas da do usuário. Adverte-se que o manuseio de qualquer substância química requer o do usuário. No local de trabalho cabe à empresa usuária do produto promover o treinamento possíveis riscos advindos da exposição ao produto químico.

Elaborada em setembro de 2020.

Classificação de perigo do produto químico: Saúde: 3
Limite de inflamabilidade ou explosividade: 0
Perigos Físicos: 0

Sistema de classificação utilizado: National Paint & Coatings Association: NPCA

HMIS:

SAÚDE	/	3
INFLAMABILIDADE		0
PERIGOS FÍSICOS		0
PROTEÇÃO PESSOAL		

Legendas e Abreviaturas:

ACGIH - American Conference of Governmental Industrial Hygienists;
CAS - Chemical Abstracts Service;
CE₅₀ - Concentração Efetiva 50%;
CL₅₀ - Concentração Letal 50%;
NR - Norma Regulamentadora;



FICHA DE INFORMAÇÕES DE SEGURANÇA DE PRODUTOS QUÍMICOS

Produto: CLARIFICANTE E FLOCULANTE KEEPCLOR

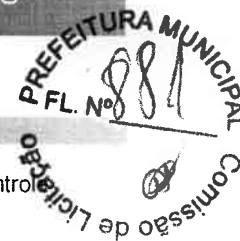

ONU - Organização das Nações Unidas.

Referências bibliográficas:

BRASIL. MINISTÉRIO DO TRABALHO E EMPREGO (MTE). Norma Regulamentadora (NR) nº7: Programa de controle médico de saúde ocupacional. Brasília, DF. Jun. 1978.

BRASIL. MINISTÉRIO DO TRABALHO E EMPREGO (MTE). Norma Regulamentadora (NR) nº15: Atividades e operações insalubres. Brasília, DF. Jun. 1978.

GHS - GLOBALLY HARMONIZED SYSTEM OF CLASSIFICATION AND LABELLING OF CHEMICALS. 8th rev. ed. New York: United Nations, 2019.

ACGIH - AMERICAN CONFERENCE OF GOVERNMENTAL INDUSTRIALS HYGIENISTS. TLVs® and BEIs®: Based on the Documentation of the Threshold Limit Values (TLVs®) for Chemical Substances and Physical Agents & Biological Exposure Indices (BEIs®). Cincinnati-USA, 2020.



Detalhes do Produto

Produto	FLOCULANTE E CLARIFICANTE SANICLOR
Categoria	FINALIZADOR
Empresa	35.700.846/0001-19 - CHEMIE SAÚDE AMBIENTAL LTDA
Processo	25351.486895/2023-11
Data da Notificação	28/07/2023
Situação do Produto	ATIVO
Local de fabricação	CNPJ - 35.700.846/0001-19 Razão Social - CHEMIE SAÚDE AMBIENTAL LTDA Município - PONTAL UF - SP País - BRASIL Tipo de Fabricante - Nacional
Forma Física	LIQUIDO
Prazo Validade	28/07/2033
Venda e Emprego	Não-Profissional
Inflamabilidade em Condições de Ambiente	Não Inflamável
Rótulo	Rótulo - 1 de 3 Rótulo - 2 de 3 Rótulo - 3 de 3

Apresentação	Versão
ÚNICA + FRASCO DE PLASTICO OPACO + CAIXA DE PAPELAO	ÚNICA
ÚNICA + GALAO PLASTICO + CAIXA DE PAPELAO	ÚNICA
ÚNICA + BOMBONA PLASTICA OPACA + PRODUTO SOMENTE CONTEM EMBALAGEM PRIMARIA	ÚNICA

[Voltar](#)

T J M PAULA - EPP

Distrito de Mumbaba de Baixo, 251 - Zona Rural - Mumbaba

Cep: 62.140-000 - Massape - ce.

CNPJ: 07.593.626/0001-06 - CGF: 06.185.960-5



PROPOSTA READEQUADA

A
COMISSÃO PERMANENTE DE LICITAÇÃO DE VIÇOSA-CE
PREFEITURA MUNICIPAL DE VIÇOSA-CE
REF. PREGÃO ELETRÔNICO N° 02/2024-SEAG/SRP

ABERTURA: dia 25, julho, 2024 , ÀS 08h:15m:00n
Massapê- CE, 29, julho, 2024

OBJETO: REGISTRO DE PREÇOS PARA FUTURA E EVENTUAL
AQUISIÇÃO DE MATERIAL DE HIGIENE E LIMPEZA, conforme condições, quantidades e
exigências estabelecidas neste Edital e seus anexos.tudo conforme especificação contidas no TERMO DE REFERENCIA constante do anexo I do Edital

Senhor pregoeiro apresento minha Proposta de Preços referente ao Objeto do Pregão acima epigrafado:

DADOS DA EMPRESA:

Razão Social: T J M PAULA- EPP
CNPJ: 07.593.626/0001-06
CGF: 06.185.960-5

ENDEREÇO: Distrito Mumbaba de Baixo, Nº 251, Zona Rural - Mumbaba de Baixo - Massapê-Ce, CEP: 62.140-000 - Telefones para contato: (88) 9.9246-0984/ (88) 9.9971-6891
(AG: 2285 CONTA: 24,652-2 BANCO DO BRASIL)

CASO NOS SEJA ADJUDICADO O OBJETO DA PRESENTE LICITAÇÃO, NOS COMPROMETEMOS A ASSINAR O CONTRATO NO PRAZO DETERMINADO NO DOCUMENTO DE
CONVOCAÇÃO, INDICADO PARA ESSE FIM O SR. Tarcísio Junior Muniz Paula, CARTEIRA DE IDENTIDADE N° 98031015604 - SSP/CE E CPF N°
871.581.593-53, COMO PROPRIETÁRIO E REPRESENTANTE LEGAL DESTA EMPRESA. FINALIZANDO, DECLARAMOS QUE ESTAMOS DE ACORDO COM TODAS AS
CONDIÇÕES ESTABELECIDAS NESTE EDITAL DA LICITAÇÃO E SEUS ANEXOS.

Nesta oportunidade, temos a declarar, sob as penas da lei, que tomamos pleno conhecimento dos produtos objeto desta licitação; que não possuímos nenhum fato
impeditivo para participarmos deste certame e que nos submetemos a todas as cláusulas e condições previstas neste edital e Declaramos que temos o pleno
conhecimento, a aceitação e cumprimos todas as obrigações contidas no anexo I - Termo de Referência deste edital.

Senhor Pregoeiro, apresento minha proposta de preço referente ao Objeto do pregão acima epigrafado;

APRESENTAMOS A Vossa Senhoria nossa proposta de preços, conforme planilha abaixo, referente ao PREGÃO ELETRÔNICO N° 02/2024-SEAG/SRP, cujo Objeto REGISTRO DE
PREÇOS PARA FUTURA E EVENTUAL AQUISIÇÃO DE MATERIAL DE HIGIENE E LIMPEZA, conforme condições, quantidades e
exigências estabelecidas neste Edital e seus anexos., tudo conforme especificação contidas no TERMO DE REFERENCIA constante do anexo I do Edital PELO PREÇO GLOBAL DE
R\$ 7.826,75 (SETE MIL OITOCENTOS VINTE SEIS REAIS E SETENTA CINCO CENTAVOS), com prazo de validade após sua assinatura sera de 12 meses, para os produtos abaixo explicitos. E
VALIDADE DE 05 DIAS PARA A ENTREGA, DOS PRODUTOS ESPECIFICADOS ABAIXO:

ITEM	DESCRIÇÃO	MARCA	UND	QTD	V. UNIT.	V. UNIT. POR EXTENSO	V. TOTAL	V. TOTAL POR EXTENSO	
49	ESPONJA DE LÃ DE AÇO - COMPOSIÇÃO: AÇO CARBONO. O PRODUTO NÃO PODERÁ TER DATA DE FABRICAÇÃO SUPERIOR A 30 DIAS A PARTIR DA ENTREGA E DEVERÁ TER VALIDADE DE NO MÍNIMO DE 36 MESES. FARDOS COM 14 EMBALAGENS COM 08 UNIDADES DE 60G	ASSOLAN	PCT	653	R\$ 9,90	nove reais e noventa centavos	R\$ 6.464,70	seis mil, quatrocentos e sessenta e quatro reais e setenta centavos	
77	PALITO PARA MESA - PACOTE CONTENDO 25 CAIXINHAS. CONTENDO 100 PALITOS ROLIÇOS DE MADEIRA, NÃO PERECÍVEL.	REGINA	UND	39	R\$ 5,45	cinco reais e quarenta e cinco centavos	R\$ 212,55	duzentos e doze reais e cinquenta e cinco centavos	
2	NECESSAIRE- BOLSA MEDINDO NO MÍNIMO 24 CM DE COMPRIMENTO X 10CM DE LARGURA X 10CM DE ALTURA, CONFECCIONADO EM TECIDO NYLON 600 DNER 96 SENDO COSTURADO COM 100% POLIAMIDA NA COR BRANCA COM FECHAMENTO ATRAVÉS DE ZIPER Nº 6 NA COR LARANJA E 1 CURSOR PRATA. CONTENDO UMA ALÇA DE MÃO EM NYLON MEDINDO APROXIMADAMENTE 30CM DE COMPRIMENTO NA COR LARANJA, POSSUINDO VIVG PLÁSTICO PARA ARMAR A PEÇA, CONFECCIONADO EM PVC BRILHANTE NA COR LARANJA, E COM A LOGOMARCA DA PREFEITURA MUNICIPAL DE VIÇOSA DO CEARÁ, E BRASÃO DO MUNICÍPIO	DIVERSOS	UND	50	R\$ 22,55	vinte e dois reais e cinquenta e cinco centavos	R\$ 1.127,50	um mil, cento e vinte e sete reais e cinquenta centavos	
142	PEDRA SANITÁRIA COM ALÇA PLÁSTICA - COMPOSIÇÃO: PARADICLOROBENZENO, COANTE E ESSÊNCIA; ESTADO FÍSICO: SÓLIDO; BIODEGRADÁVEL, SOLÚVEL EM ÁGUA, NÃO INFLAMÁVEL; EMBALADA EM INVÓLUCRO DE PET E POLIETILENO, CARTUCHO DE DESIGN MODERNO, FUNCIONAL E ATRATIVO, COM TEXTO EXPLICATIVO SOBRE CUIDADOSE MODO DE USAR. CAIXA COM 144 UNIDADES VARIANTES FLORAL, LAVANDA FRESH, BRISA FLORAL E LAVANDA BOUQUET	HARPIC	CX	1	R\$ 22,00	vinte e dois reais	R\$ 22,00	vinte e dois reais	
VALOR TOTAL		sete mil, oitocentos e vinte e seis reais e setenta e cinco centavos					R\$	7.826,75	
VALOR TOTAL GLOBAL DA PROPOSTA -		sete mil, oitocentos e vinte e seis reais e setenta e cinco centavos					R\$	7.826,75	

Assumimos o compromisso de bem e fielmente entregar o(s) item(ns) cotado(s) no ANEXO I, caso sejamos vencedores na presente licitação.

Pela presente declaramos inteira submissão aos preceitos legais em vigor, especialmente os da lei nº 10.520 de 17/07/2002 e lei nº 8.666/93, e às cláusulas e condições do Edital de licitação modalidade PREGÃO ELETRÔNICO Nº 02/2024-SEAG/SRP Declaramos ainda que não tenhamos qualquer fato que nos impeça de participar da mencionada licitação.

DECLARAMOS QUE, NOS VALORES APRESENTADOS ACIMA ESTÃO INCLUSOS TODOS OS TRIBUTOS, ENCARGOS TRABALHISTAS, PREVIDENCIÁRIOS, FISCAIS E COMERCIAIS, TAXAS, FRETES, SEGUROS DESLOCAMENTO DE PESSOAL, CUSTOS OU DESPESAS QUE INCIDAM OU VENHAM A INCIDIR DIRETA OU INDIRETAMENTE SOBRE O FORNECIMENTO DOS PRODUTOS, CONSTANTES DA PROPOSTA, INCLUSIVE A MARGEM DE LUCRO, TAMBEM DECLARAMOS ESTA INCLUSO TODOS OS CUSTOS COM MATERIAIS E SERVIÇOS NECESSÁRIOS A EXECUÇÃO DO OBJETO EM PERFEITAS CONDIÇÕES DE USO E MANUTENÇÃO DURANTE O PRAZO DO CONTRATO NÃO PODENDO ULTRAPASSAR O VALOR MÁXIMO ESTIPULADO POR ITEM E CONSEQUENTEMENTE O VALOR GLOBAL, OS PREÇOS AQUI PROPOSTOS É DE EXCLUSIVIDADE RESPONSABILIDADE DA EMPRESA.

A validade desta proposta será de 120 (CENTO VINTE) dias

PRazo DE ENTREGA DOS PRODUTOS : DE ACORDO COM O EDITAL - DE FORMA PARCELADA, NÃO SUPERIOR À 05 (cinco) DIAS, A CONTAR DA DATA DE ASSINATURA DO CONTRATO E O RECEBIMENTO DA ORDEM DE COMPRA PELA ADMINISTRAÇÃO, DE ACORDO A NECESSIDADE DO(A) GESTOR(A), NO LOCAL DEFINIDO PELA A CONTRATANTE.



A PROPOSTA TERA VALIDADE POR 120 DIAS A PARTIR DA DATA ABERTURA DAS PROPOSTAS E O PREÇO PROPOSTO CONTEMPLA TODAS AS DESPESAS NECESSARIAS A EXECUÇÃO DO CONTRATO CONFORME EDITAL DE LICITAÇÃO

DECLARO AINDA CONHECER TODOS OS TERMOS DO INSTRUMENTO CONVOCATORIO QUE REGE SUPRACITADA LICITAÇÃO, A ENTREGA DOS PRODUTOS/SERVIÇOS QUE DEVE SE EFETUADA DE FORMA A NÃO COMPROMETER O FUNCIONAMENTO PARA O MUNICIPIO

DECLARAMOS, que estamos ciente e de acordo com todas as exigencias deste edital

DECLARAMOS, que temos pleno conhecimento de todos os parâmetros e elementos dos produtos a serem ofertados no presente certame licitatório e que sua proposta atende integralmente aos requisitos constantes neste edital.

DECLARAMOS, A TOTAL GARANTIA DOS PRODUTOS OFERTADOS PELO PRAZO DE 06 (SEIS MESES) SOB A PENA DE CONSTATANDO ALGUMA IMPERFEIÇÃO NO FORNECIMENTO TER O CONTRATO REISCINDIDO E A EMPRESA SUBMETIDA AS PENALIDADES DA LEI. ALEM DO REGISTRO DA FALHA DO CADASTRO DE FORNECEDORES MUNICIPAIS.

Declaramos, para todos os fins de direito, que cumprimos plenamente os requisitos de habilitação e que nossa proposta está em conformidade com as exigências do instrumento convocatório (edital).

Declaro que assumo inteira responsabilidade pela a entrega dos produtos, e que serão executados conforme exigência editalícia e contratual, e que serão iniciados a partir da data de recebimento da ordem de compra.

Por intermédio da presente proposta de preços, informamos inteira submissão às cláusulas e condições existentes no Edital, como também aos ditames das Leis e Decretos que regem este processo licitatório.

Finalizando, declaramos que tomamos pleno conhecimento do objeto desta licitação; que não possuímos nenhum fato impeditivo para participação deste certame e que nos submetemos a todas as cláusulas e condições previstas neste edital, e que nos valores apresentados acima, estão inclusos todos os tributos, encargos trabalhistas, previdenciários, fiscais, taxas, deslocamentos de pessoal, custos, demais despesas que possam incidir sobre os produtos licitados.

**TARCISIO
JUNIOR MUNIZ
PAULA:
87158159353**

Assinado digitalmente por TARCISIO
JUNIOR MUNIZ PAULA:87158159353
DN, C=BR, O=ICP-Brasil, OU=AC CCN
COMPANHIA CERTIFICADORA NACIONAL
v5, OU=20781710000103, OU=Presencial,
OU=Certificado PF A3, CN=TARCISIO
JUNIOR MUNIZ PAULA:87158159353
Razão: Eu sou o autor deste documento
Localização: 1234
Foxit Reader Versão: 10.1.1

TARCÍSIO JÚNIOR MUNIZ PAULA
SÓCIO PROPRIETÁRIO
CPF: 871.581.593-53 - RG: 98031015604



177
P 8



AO
SETOR DE LICITAÇÕES DO MUNICÍPIO DE VIÇOSA DO CEARÁ.
REF.: OREGÃO ELETRÔNICO Nº PE 02/2024-SEAG/SRP.

OBJETO: REGISTRO DE PREÇOS PARA FUTURA E EVENTUAL AQUISIÇÃO DE MATERIAL DE HIGIENE E LIMPEZA.

A PROPOSTA COMERCIAL ENCONTRA-SE EM CONFORMIDADE COM AS INFORMAÇÕES PREVISTAS NO EDITAL E SEUS ANEXOS.

RAZÃO SOCIAL: MAX ELETRO E MAGAZINE LTDA
C.N.P.J.: 02.347.734/0001-77 C.G.F.: 06.264262-6
ENDEREÇO: VILA FLOR SÍRIA S/N, ANEXO 01, CARACARÁ-SENADOR POMPEU – CE CEP: 63.600-000
FONE: (88) 3449 - 0663 EMAIL: LICITACAOMAXELETRO@GMAIL.COM
BANCO: BANCO DO BRASIL AGÊNCIA: 0239-9 CONTA CORRENTE Nº: 7078-5

Neste ato representado pela Sra. Maximiliana Assunção da Silva, sócia, brasileira, casada sob regime de comunhão de bens, empresária, portadora da cédula de identidade nº 2918289-94 SSP/CE e CPF sob nº 841.085.763-49, residente e domiciliada na Rua Círcos Borges nº 100 – Bairro: Centro, Município de Senador Pompeu no Estado do Ceará, CEP: 63.600-000, e-mail: licitacaomaxeletro@gmail.com.

A PRESENTE PROPOSTA É VÁLIDA POR 60 (SESSENTA) DIAS, CONTADOS DA DATA DE SUA EMISSÃO, CONFORME EDITAL.

ITEM	ESPECIFICAÇÃO	ITENS			VALOR MÉDIO UNT		VALOR MÉDIO TOTAL	
		UND	QTD	MARCA				
14	BALDE PLÁSTICO 15 LITROS - BALDE COM DIMENSÕES APROXIMADA DE 26 CM DE DIÂMETRO NA BORDA E 25 CM DE ALTURA, COM ALÇA RESISTENTE E CAPACIDADE DE 15 LITROS. FABRICADO EM POLIPROPILENO (IPP), COM TRATAMENTO ANTI-UV.	UND	1.254	PLASTEB	R\$ 7,50	sete reais e cinquenta centavos	R\$ 9.405,00	nove mil, quatrocentos e cinco reais
17	BATERIA ALCALINA 9V - NÃO RECARREGÁVEL, EMBALADO EM CARTELA COM UMA UNIDADE.	UND	195	MAXPRINT	R\$ 9,70	nove reais e setenta centavos	R\$ 1.891,50	mil oitocentos e noventa e um reais e cinquenta centavos
23	CAIXA TÉRMICA COM TERMÔMETRO EMBUTIDO - CAPACIDADE APROXIMADA DE 28,4 L, FEITA DE MATERIAL ATÓXICO, POLIETILENO DE ALTO IMPACTO, POSSUI ISOLAMENTO TÉRMICO COM ESPUMA DE PU (POLIURETANO). COM SUPERFÍCIE INTERNA LISA PARA FACILITAR A LIMPEZA, COM ALÇA. DIMENSÕES APROXIMADAS: C 44 CM X L 31 CM X A 39 CM. CONSERVAÇÃO TÉRMICA COM GELO. TERMÔMETRO DE MÁXIMA E MÍNIMA DIGITAL DE ALTA PRECISÃO, VISOR DE FÁCIL LEITURA À PROVA D'ÁGUA, FUNÇÃO 'CPI', ALIMENTAÇÃO DO TERMÔMETRO PILHA AA.	UND	4	INCOTERMINAS	R\$ 350,00	trezentos e cinquenta reais	R\$ 1.400,00	mil e quatrocentos reais
	ESCOVA DE DENTE INFANTIL MACIA - ESCOVA DENTAL TAMANHO INFANTIL, COM CERDAS EM NYLON MACIAS E PONTAS ARREDONDADAS. ÂNCORA METÁLICA, CABO PLÁSTICO, CONTENDO NO MÍNIMO 24 TUFOS DE CERDAS. ROTULAGEM CONTENDO COMPOSIÇÃO DO PRODUTO, NOME OU MARCA	UND	7.030	C-KOVASC	R\$ 0,99	noventa e nove centavos de real	R\$ 6.959,70	seis mil, novecentos e cinquenta e nove reais e setenta centavos
68	LUVA LÁTEX CANO LONGO - TAMANHO GRANDE (G) - COMPRIMENTO MÍNIMO DE 38 CM, FORMATO ANATÔMICO, PALMA LISA, INTERIOR LISO E TALCADO; COMPOSIÇÃO: 100% LÁTEX NATURAL. INTERIOR LUBRIFICADO COM PÓ ABSORVÍVEL; EMBALAGEM SACO PLÁSTICO CONTENDO UM PAR	PAR	1.605	VOLK	R\$ 3,75	três reais e setenta e cinco centavos	R\$ 6.018,75	seis mil e dezoito reais e setenta e cinco centavos
69	LUVA LÁTEX CANO LONGO - TAMANHO MÉDIO (M) - COMPRIMENTO MÍNIMO DE 38 CM, FORMATO ANATÔMICO, PALMA LISA, INTERIOR LISO E TALCADO; COMPOSIÇÃO: 100% LÁTEX NATURAL. INTERIOR LUBRIFICADO COM PÓ ABSORVÍVEL; EMBALAGEM SACO PLÁSTICO CONTENDO UM PAR	PAR	3.713	VOLK	R\$ 3,75	três reais e setenta e cinco centavos	R\$ 13.923,75	treze mil, novecentos e vinte e três reais e setenta e cinco centavos
76	PÁ PARA LIXO DE PLÁSTICO COM CABO - FABRICADA COM BORRACHA FLEXÍVEL E ADERENTE NA BASE FRONTAL PARA FACILITAR O RECOLHIMENTO DE PEQUENOS RESÍDUOS; DIMENSÕES MÍNIMAS: LARGURA 25CM, PROFUNDIDADE 22CM; CABO PLASTIFICADO COM NO MÍNIMO 80CM E DIÂMETRO 22MM.	UND	1.054	NOBRE	R\$ 4,50	quatro reais e cinquenta centavos	R\$ 4.743,00	quatro mil, setecentos e quarenta e três reais

MAX ELETRO E MAGAZINE LTDA

CNPJ: 02.347.734/0001-77 – CGF: 06.264262-6 VILA FLOR SÍRIA S/N, ANEXO 01, CARACARÁ-SENADOR POMPEU – CE CEP: 63.600-000 -

FONE: (88) 9 9766 0053; PARA PESQUISAS DE PREÇOS:

licitacaomaxeletro@gmail.com PARA CONTRATOS: contratosmaxeletro@gmail.com PARA ORDENS DE COMPRA E BOLETOS:

faturamentomaxeletro@gmail.com



77	PALITO PARA MESA PACOTE CONTENDO 25 CAIXINHAS. CONTENDO 100 PALITOS ROLIÇOS DE MADEIRA; NÃO PERECÍVEL.	PCT	39	GABOARDI	R\$ 15,00	quinze reais	R\$ 585,00	quinhentos e oitenta e cinco reais
91	PRATO DESCARTAVEL FUNDO DE 15 CM - FABRICADO COM POLIESTIRENO NÃO TOXICO - EMBALAGEM COM 10 UNIDADES	PCT	2.200	TOTALPLAST	R\$ 1,30	um real e trinta centavos	R\$ 2.860,00	dois mil, oitocentos e sessenta reais
105	SACO PARA LIXO DOMICILIAR TIPO E. PADRONIZADO ABNT - 100 LITROS - CONFECCIONADO COM RESINA TERMOPLÁSTICA NA COR PRETA DE ACORDO COM A TABELA I - CLASSE I, DA ABNT 9191; COM AS SEGUINTE DIMENSÕES MÍNIMAS: 75CM DE LARGURA X 105CM DE ALTURA, COM CAPACIDADE PARA ACONDICIONAR 100 LITROS OU 20 KG DE LIXO; EMBALAGEM: PACOTE COM 100 UNIDADES.	PCT	3.346	RAVA	R\$ 16,50	dezesesseis reais e cinquenta centavos	R\$ 55.209,00	cinquenta e cinco mil, duzentos e nove reais
106	SACO PARA LIXO INFECTANTE TIPO C, PADRONIZADO ABNT - 30 LITROS - CONFECCIONADO COM RESINA TERMOPLÁSTICA NA COR PRETA DE ACORDO COM A TABELA 1 - CLASSE 1, DA ABNT 9191; COM AS SEGUINTE DIMENSÕES MÍNIMAS: 59CM DE LARGURA X 62CM DE ALTURA, COM CAPACIDADE PARA ACONDICIONAR 30 LITROS OU 06 KG DE LIXO; EMBALAGEM: PACOTE COM 100 UNIDADES.	PCT	380	RAVA	R\$ 7,00	sete reais	R\$ 2.660,00	dois mil, seiscentos e sessenta reais
111	SACO PLÁSTICO - DIMENSÕES DE 4CMX20CM, FABRICADO EM POLIETILENO DE BAIXA DENSIDADE (PEBD) VIRGEM TRANSPARENTE. EMBALAGEM PACOTE COM 500 UNIDADES.	PCT	150	SEGLASTICO	R\$ 9,00	nove reais	R\$ 1.350,00	mil trezentos e cinquenta reais
112	SACO PLASTICO PARA CACHORRO QUENTE - SACO BOLSA PARA CACHORRO QUENTE (HOT DOG) - EMBALAGEM; BOBINA PICOTADA COM 500 UNIDADES	BOBINA	55	SEGLASTICO	R\$ 21,40	vinte e um reais e quarenta centavos	R\$ 1.177,00	mil cento e setenta e sete reais
139	MÁSCARA RESPIRATÓRIA PFF1 SEM VÁLVULA - RESPIRADOR SEMIFACIAL DESCARTÁVEL, CLASSE PFF1 (5), MODELO DOBRÁVEL, SEM VÁLVULA DE EXALAÇÃO, FORMADO POR FILTRO COM TRATAMENTO ELETROSTÁTICO, TNT NA PARTE INTERNA E EXTERNA, UM NASAL INTERNO EM METAL REVESTIDO DE PLÁSTICO QUE FACILITA A VEDAÇÃO, ELÁSTICOS DE LÁTEX COM REGULADOR	UND	117	AIR SAFETY	R\$ 1,39	um real e trinta e nove centavos	R\$ 162,63	cento e sessenta e dois reais e sessenta e três centavos
141	COPO DESCARTÁVEL 180 ML. FABRICADO EM POLIETILENO (PP) NA COR BRANCO LEITOSO, COM CAPACIDADE PARA 180ML, EMBALAGEM: CAIXA CONTENDO 25 CENTOS DE COPOS, ACONDICIONADOS INDIVIDUALMENTE EM MANGAS PLÁSTICAS.	CAIXA	2	TOTALPLAST	R\$ 114,99	cento e quatorze reais e noventa e nove centavos	R\$ 229,98	duzentos e vinte e nove reais e noventa e oito centavos
VALOR TOTAL DA PROPOSTA							R\$ 108.575,31	cento e oito mil, quinhentos e setenta e cinco reais e trinta e um centavos

VALOR GLOBAL DA PROPOSTA							R\$ 108.575,31	cento e oito mil, quinhentos e setenta e cinco reais e trinta e um centavos
---------------------------------	--	--	--	--	--	--	-----------------------	--

O PRAZO DE VALIDADE DA PROPOSTA SERÁ DE 60 (SESENTA) DIAS, CONFORME EDITAL.

PRAZO PARA A ENTREGA: 10 (DEZ) DIAS, CONFORME EDITAL.

DECLARAMOS QUE O OBJETO COTADO ATENDE TODAS AS EXIGÊNCIAS DO EDITAL, RELATIVAS À ESPECIFICAÇÕES E CARACTERÍSTICAS, INCLUSIVE TÉCNICAS E QUE ESTAMOS DE PLENO ACORDO COM TODAS AS CONDIÇÕES ESTABELECIDAS NO EDITAL E SEUS ANEXOS.

NOS PREÇOS ESTÃO INCLUSOS TODOS OS CUSTOS DIRETOS E INDIRETOS, TAXA DE ADMINISTRAÇÃO, LUCRO, ENCARGOS TRABALHISTAS E DESPESAS COM SEGUROS, FRETE, MÃO DE OBRA E OUTRAS NECESSÁRIAS AO CUMPRIMENTO INTEGRAL DO OBJETO DESTES PREGÃO E EXCLUÍDOS DA COMPOSIÇÃO DOS PREÇOS OFERTADOS.

MAX ELETRO E MAGAZINE LTDA

CNPJ: 02.347.734/0001-77 – CGF: 06.264262-6 VILA FLOR SÍRIA S/N, ANEXO 01, CARACARÁ-SENADOR POMPEU – CE CEP: 63.600-000 -

FONE: (88) 9 9766 0053; PARA PESQUISAS DE PREÇOS:

licitacaomaxeletro@gmail.com PARA CONTRATOS: contratosmaxeletro@gmail.com PARA ORDENS DE COMPRA E BOLETOS:

faturamentomaxeletro@gmail.com



O LOCAL DE ENTREGA DO OBJETO SERÁ O INDICADO NO TERMO DE REFERÊNCIA.

DECLARAMOS, PARA TODOS OS FINS DE DIREITO, QUE CUMPRIMOS PLENAMENTE OS REQUISITOS DE HABILITAÇÃO E QUE NOSSA PROPOSTA DE PREÇO ESTÁ EM CONFORMIDADE COM AS EXIGÊNCIAS DO INSTRUMENTO CONVOCATÓRIO (EDITAL).

SOB AS SANÇÕES ADMINISTRATIVAS CABÍVEIS, INCLUSIVE AS CRIMINAIS E SOB AS PENAS DA LEI, QUE TODA DOCUMENTAÇÃO ANEXADA À PLATAFORMA DE REALIZAÇÃO DO PREGÃO ELETRÔNICA É AUTÊNTICA;

DECLARAMOS PARA FINS DO DISPOSTO NO EDITAL DA PRESENTE LICITAÇÃO, SOB AS PENAS DA LEI, EM ESPECIAL O ART. 299 DO CÓDIGO PENAL BRASILEIRO, QUE:

I) A PROPOSTA APRESENTADA PARA PARTICIPAR DA PRESENTE LICITAÇÃO FOI ELABORADA DE MANEIRA INDEPENDENTE POR NÓS E O CONTEÚDO DA PROPOSTA NÃO FOI, NO TODO OU EM PARTE, DIRETA OU INDIRETAMENTE, INFORMADO, DISCUTIDO OU RECEBIDO DE QUALQUER OUTRO PARTICIPANTE POTENCIAL OU DE FATO DA PRESENTE LICITAÇÃO, POR QUALQUER MEIO OU POR QUALQUER PESSOA;

II) A INTENÇÃO DE APRESENTAR A PROPOSTA ELABORADA PARA PARTICIPAR DA PRESENTE LICITAÇÃO NÃO FOI INFORMADA, DISCUTIDA OU RECEBIDA DE QUALQUER OUTRO PARTICIPANTE POTENCIAL OU DE FATO DA PRESENTE LICITAÇÃO, POR QUALQUER MEIO OU POR QUALQUER PESSOA;

III) QUE NÃO TENTAMOS, POR QUALQUER MEIO OU POR QUALQUER PESSOA, INFLUIR NA DECISÃO DE QUALQUER OUTRO PARTICIPANTE POTENCIAL OU DE FATO DA PRESENTE LICITAÇÃO QUANTO A PARTICIPAR OU NÃO DA REFERIDA LICITAÇÃO;

IV) QUE O CONTEÚDO DA PROPOSTA APRESENTADA PARA PARTICIPAR DA PRESENTE LICITAÇÃO NÃO SERÁ, NO TODO OU EM PARTE, DIRETA OU INDIRETAMENTE, COMUNICADO OU DISCUTIDO COM QUALQUER COM QUALQUER OUTRO PARTICIPANTE POTENCIAL OU DE FATO DA PRESENTE LICITAÇÃO ANTES DA ADJUDICAÇÃO DO OBJETO DA REFERIDA LICITAÇÃO;

V) QUE O CONTEÚDO DA PROPOSTA APRESENTADA PARA PARTICIPAR DA PRESENTE LICITAÇÃO NÃO FOI, NO TODO OU EM PARTE, DIRETA OU INDIRETAMENTE, INFORMADO, DISCUTIDO OU RECEBIDO DE QUALQUER INTEGRANTE DO ÓRGÃO LICITANTE ANTES DA ABERTURA OFICIAL DAS PROPOSTAS; E

VI) QUE ESTAMOS PLENAMENTE CIENTES DO TEOR E DA EXTENSÃO DESTA DECLARAÇÃO E QUE DETÉM PLENOS PODERES E INFORMAÇÕES PARA FIRMA-LÁ.

SENADOR POMPEU, 30 DE JULHO DE 2024.

MAXIMILIANA
ASSUNCAO DA
SILVA:8410857
6349

Assinado de forma digital
por MAXIMILIANA
ASSUNCAO DA
SILVA:84108576349
Dados: 2024.07.30
10:19:16 -03'00'

Maximiliana Assunção da Silva
REPRESENTANTE LEGAL
CPF: 841.085.763-49

MAX ELETRO E MAGAZINE LTDA

CNPJ: 02.347.734/0001-77 – CGF: 06.264262-6 VILA FLOR SÍRIA S/N, ANEXO 01, CARACARÁ-SENADOR POMPEU – CE CEP: 63.600-000-

FONE: (88) 9 9766 0053; PARA PESQUISAS DE PREÇOS:

licitacaomaxeletro@gmail.com PARA CONTRATOS: contratosmaxeletro@gmail.com PARA ORDENS DE COMPRA E BOLETOS:

faturamentomaxeletro@gmail.com



KILIMPA A LIMPEZA LEVADA A SERIO

9
6
T
P
Y

À Comissão de Licitação / Pregoeiro(a) da:

ÓRGÃO GERENCIADOR

PREFEITURA MUNICIPAL DE

MODALIDADE:

PREGÃO ELETRÔNICO

NÚMERO DO EDITAL

OBJETO

LOTE 01

ITEM	ESPECIFICAÇÃO	MARCA	UNIDADE	QUANT.	VR. UNIT	VR. UNIT	VR. TOTAL	VR. TOTAL
2	ACENDEDOR REUTILIZÁVEL COM ISQUEIRO - PRÓPRIO PARA ACENDER FOGÃO, VELA, CHURRASQUEIRA E LAREIRA; PARA SER REUTILIZADO (RECARREGADO) VÁRIAS VEZES COM 1 ISQUEIRO COMUM, COM DISPOSITIVO DE SEGURANÇA PARA CRIANÇAS, DE MANUSEIO FÁCIL E COM DESIGN ERGOMÉTRICO QUE ENCAIXE COM CONFORTO NAS MÃOS; NA COR AZUL.	ORIGINAL	UNID.	548	RS 9,99	nove reais e noventa e nove centavos	RS 5.474,52	cinco mil, quatrocentos e setenta e quatro reais e cinquenta e dois centavos
6	ALCOOL EM GEL ANTISSEPTICO 65° - , COM 3 TIPOS DE HIDRATANTE, COM ÁLCOOL NEUTRO, BIDESTILADO, ISENTO DE CONTAMINATES, PRODUTO BIODEGRADÁVEL, INODORO, PH NEUTRO,- TAMPA COM SISTEMA VÁLVULA PUMP, EMBALAGEM COM 1 LITRO	AVAX	LITRO	7230	RS 9,80	nove reais e oitenta centavos	RS 70.854,00	setenta mil, oitocentos e cinquenta e quatro reais
27	CESTO DE PLÁSTICO COM TAMPA 100 LITROS - FABRICADO EM POLIETILENO DE ALTA DENSIDADE (PEAD) VIRGEM (NÃO RECICLADO), FORMATO REDONDO, COM CAPACIDADE DE 100 LITROS, COR CLARA, ALTURA APROXIMADA 69CM, ESTAMPADO NO PRODUTO O TRIANGULO DE RECICLAGEM COM O SIMBOLO NÚMERO 2; COLADO NO PRODUTO ROTULO OU ETIQUETA AUTO ADESIVA CONTENDO AS INFORMAÇÕES MÍNIMAS DE FABRICAÇÃO.	IBAP	UNID.	652	RS 46,99	quarenta e seis reais e noventa e nove centavos	RS 30.637,48	trinta mil, seiscentos e trinta e sete reais e quarenta e oito centavos
28	CESTO PLÁSTICO TELADO DE 10 LITROS - FABRICADO EM POLIETILENO DE ALTA DENSIDADE (PEAD), FORMATO REDONDO, COM CAPACIDADE DE 10 LITROS, COR CLARA, ALTURA APROXIMADA 26CM; COLADO NO PRODUTO ROTULO OU ETIQUETA AUTO ADESIVA CONTENDO AS INFORMAÇÕES MÍNIMAS DE FABRICAÇÃO.	BRASILPLAST	UNID.	2400	RS 4,79	quatro reais e setenta e nove centavos	RS 11.496,00	onze mil, quatrocentos e noventa e seis reais

Comissão de Licitação
PREFEITURA MUNICIPAL

29	CLORO GRANULADO CONCENTRADO 2,5KG CLORO GRANULADO MÚLTIPLA AÇÃO - BALDE DE 10 KG ; UTILIZADO NA ELIMINAÇÃO DAS BACTÉRIAS PARA AGIR NA PURIFICAÇÃO DA ÁGUA, CLARIFICAR E PREVENIR O PARECIMENTO DE ALGAS.	LIPE	UNID.	210	R\$	80,00	oitenta reais	R\$	16.800,00	dezesseis mil, oitocentos reais
30	COADOR DE CAFÉ 100% ALGODÃO COM CABO DE MADEIRA - SACO FABRICADO COM TECIDO 100% ALGODÃO BRANCO (FLANELA BRANCA); MONTADO EM ARO DE ARAME ZINCADO COM CABO DE MADEIRA CILÍNDRICO; ARO COM DIÂMETRO DE 15 CM APROXIMADAMENTE; SACO COM DIÂMETRO DA BOCA DE 15,0CM E FUNDO ARREDONDADO COM DIÂMETRO DE 10,0 CM E ALTURA TOTAL DE 19,0CM APROXIMADAMENTE.	POPO	UNID.	212	R\$	4,39	quatro reais e trinta e nove centavos	R\$	930,68	novecentos e trinta reais e sessenta e oito centavos
40	DESINFETANTE LÍQUIDO PARA USO GERAL - COMPOSIÇÃO: COMPONENTE ATIVO CLORETO DE ALQUIL DIMETIL BENZIL AMÔNIO E CLORETO DE DIALQUIL DIMETIL AMÔNIO QUE ELIMINE GERMES E BACTÉRIAS; CONSTANDO NO RÓTULO IDENTIFICAÇÃO DO PRODUTO, MARCA DO FABRICANTE E REGISTRO NA ANVISA. O PRODUTO NÃO PODERÁ TER DATA DE FABRICAÇÃO SUPERIOR A 30 DIAS NA DATA DE ENTREGA E DEVERÁ TER VALIDADE DE NO MÍNIMO DE 12 MESES. AROMAS VARIADOS LAVANDA, FLORAL E EUCALIPTO; EMBALAGEM PLÁSTICA COM 1000ML	SILVESTRE	LITRO	27698	R\$	2,17	dois reais e dezessete centavos	R\$	60.104,66	sessenta mil, cento e quatro reais e sessenta e seis centavos
42	DETERGENTE CONCENTRADO - COMPOSIÇÃO: ÁCIDO LINEAR ALQUILBENZENO SUFÔNICO, LAURIL ÉTER SULFATO DE SÓDIO, NEUTRALIZANTE, ESPESANTE, CONSERVANTE, COADJUVANTE, CORANTE E VEÍCULO; PARA LAVAGEM MANUAL DE LOUÇA, NEUTRO, LÍQUIDO, SUPER CONCENTRADO COM DILUIÇÃO APROXIMADA DE 1 PARA 60 LITROS DE ÁGUA, RÓTULO COM IDENTIFICAÇÃO DO PRODUTO, MARCA DO FABRICANTE E NOTIFICAÇÃO NA ANVISA. O PRODUTO NÃO PODERÁ TER DATA DE FABRICAÇÃO SUPERIOR A 30 DIAS A PARTIR DA ENTREGA E DEVERÁ TER VALIDADE DE NO MÍNIMO DE 24 MESES. 5.0 LITROS	LIMPEX	BOMBONA	250	R\$	16,00	dezesseis reais	R\$	4.000,00	quatro mil reais
43	DETERGENTE DESINCRUSTANTE - LIMPEZA ULTRAPESADA E REMOÇÃO QUÍMICA DE GORDURA FORTEMENTE CARBONIZADA. INDICADO NA LIMPEZA DE QUALQUER SUPERFÍCIE LAVÁVEL (EXCETO ALUMÍNIO E CROMADOS) E EQUIPAMENTOS QUE ACUMULAM GORDURAS (FORNOS, FOGÕES, GRELHAS, CHAPAS, FRITADEIRAS, TUBULAÇÕES ETC), PODE SER UTILIZADO EM SUPERFÍCIES QUENTES A 50° C PARA POTENCIALIZAR SUA AÇÃO. NEUTRO; REGISTRO NA ANVISA E COM DATA DE VALIDADE MÍNIMA DE 6 MESES; EMBALAGEM PLÁSTICA COM 5,0 LITROS.	LIMPA SIM	UNID.	25	R\$	31,99	trinta e um reais e noventa e nove centavos	R\$	799,75	setecentos e noventa e nove reais e setenta e cinco centavos
52	FLANELA 40 X 60 - MEDINDO NO MÍNIMO 40CM DE LARGURA X 60CM DE COMPRIMENTO; ACABAMENTO EM OVERLOCK NAS LATERAIS. 100% ALGODÃO, ALTA ABSORÇÃO DE UMIDADE, ACONDICIONADA EM EMBALAGEM PLÁSTICA, ORIGINAL DO FABRICANTE CADA PEÇA DEVERÁ CONTER ETIQUETA COM AS INFORMAÇÕES DE COMPOSIÇÃO DO PRODUTO E NOME DO FABRICANTE	POPO	UNID.	1057	R\$	1,65	um real e sessenta e cinco centavos	R\$	1.744,05	um mil, setecentos e quarenta e quatro reais e cinco centavos
58	LIMPA ALUMÍNIO - COMPOSIÇÃO: COM PRINCÍPIO ATIVO ÁCIDO SULFÔNICO; RÓTULO COM IDENTIFICAÇÃO DO PRODUTO, MARCA DO FABRICANTE, REGISTRO NA ANVISA. O PRODUTO NÃO PODERÁ TER DATA DE FABRICAÇÃO SUPERIOR A 30 DIAS A PARTIR DA ENTREGA E DEVERÁ TER VALIDADE DE NO MÍNIMO DE 24 MESES; EMBALAGEM PLÁSTICA DE 500ML	QBRILHO	UNID.	2767	R\$	1,60	um real e sessenta centavos	R\$	4.427,20	quatro mil, quatrocentos e vinte e sete reais e vinte centavos
67	LUSTRA MÓVEIS 200ML - FABRICADO COM CERAS, SILICONE, EMULSIFICANTES, ESPESANTE, CONSERVANTE, SOLVENTE ALIFÁTICO, COADJUVANTE, FRAGRÂNCIA E ÁGUA; INDICADO PARA RESTAURAR O BRILHO E PROTEGER MÓVEIS GELADEIRAS, ELETRODOMÉSTICOS, AZULEJOS, SUPERFÍCIES DE MÁRMORE, FÓRMICAS E ESMALTADAS; EMBALAGEM PLÁSTICA COM 200ML	LIMPA SIM	UNID.	277	R\$	4,20	quatro reais e vinte centavos	R\$	1.163,40	um mil, cento e sessenta e três reais e quarenta centavos
70	LUVA LÁTEX CANO MÉDIO - TAMANHO GRANDE (G) - COMPRIMENTO MÍNIMO DE 30 CM, FORMATO ANATÓMICO, PALMA LISA, INTERIOR LISO E TALCADO; COMPOSIÇÃO: 100% LÁTEX NATURAL. INTERIOR LUBRIFICADO COM PÓ ABSORVÍVEL; EMBALAGEM SACO PLÁSTICO CONTENDO UM PAR	TALGE	PAR	1555	R\$	3,40	trs reais e quarenta centavos	R\$	5.287,00	cinco mil, duzentos e oitenta e sete reais
71	LUVA LÁTEX CANO MÉDIO - TAMANHO MÉDIO (M) - COMPRIMENTO MÍNIMO DE 38 CM, FORMATO ANATÓMICO, PALMA LISA, INTERIOR LISO E TALCADO; COMPOSIÇÃO: 100% LÁTEX NATURAL. INTERIOR LUBRIFICADO COM PÓ ABSORVÍVEL; EMBALAGEM SACO PLÁSTICO CONTENDO UM PAR	TALGE	PAR	3586	R\$	3,40	trs reais e quarenta centavos	R\$	12.192,40	doze mil, cento e noventa e dois reais e quarenta centavos

COMISSÃO DE LICITAÇÃO
 Nº 090
 PREFEITURA MUNICIPAL

79	PANO DE MICROFIBRA 60CMX80CM - COR BEGE OU BRANCO; TAMANHO 60CMX80CM, PRÓPRIO PARA LIMPEZA DE CHÃO, PORTAS, JANELAS, ETC., REUTILIZÁVEL, RESISTENTE, COMPOSIÇÃO: 87% POLIÉSTER 13% POLIAMIDA	BRK	UNIDADE	400	R\$ 12,00	doze reais	RS	4.800,00	quatro mil, oitocentos reais
92	PRATO DESCARTAVEL RASO DE 21CM - FABRICADO COM POLIESTIRENO NÃO TOXICO - EMBALAGEM COM 10 UNIDADES	FC	PACOTE	2200	R\$ 2,10	dois reais e dez centavos	RS	4.620,00	quatro mil, seiscentos e vinte reais
98	SABÃO EM PÓ - PARA LAVAR ROUPAS, COM SISTEMA BIOATIVO, COMPOSIÇÃO: ALQUIL BENZENDOSULFOMATO DE SÓDIO, SAIS INORGÂNICOS E ORGÂNICOS, SEQUESTRANTE, ALVEJANTE, ADJUVANTE ALCALIZANTE, BRANQUEADOR OPTICO, PRESERVANTE PIGMENTO ENZIMAS, ESSÊNCIA E ÁGUA; DEVERÁ CONTER NA EMBALAGEM A IDENTIFICAÇÃO DO PRODUTO, MARCA DO FABRICANTE, DATA DE VALIDADE E REGISTRO NA ANVISA; VALIDADE MÍNIMA DE 20 MESES A PARTIR DA DATA DE ENTREGA.	SÃO MARCOS	KG	12115	R\$ 2,97	dois reais e noventa e sete centavos	RS	35.981,55	trinta e cinco mil, novecentos e oitenta e um reais e cinquenta e cinco centavos
99	SABONETE LÍQUIDO INFANTIL - EMBALAGEM PLÁSTICA DE 500ML COM DADOS DE IDENTIFICAÇÃO, DATAS DE FABRICAÇÃO E VALIDADE, FRAGRÂNCIA SUAVE E REGISTRO DO MINISTÉRIO DA SAÚDE.	EDUMAX	UNID.	3150	R\$ 18,19	dezoito reais e dezoito centavos	RS	57.298,50	cinquenta e sete mil, duzentos e noventa e oito reais e cinquenta centavos
101	SABONETE LIQUIDO ANTISEPTICO 1.000 ML - PROPRIEDADES FÍSICO-QUÍMICAS: PH 100% : 5,5 - 6,0, APARÊNCIA E ODOR: LÍQUIDO, ODOR CARACTERÍSTICO, SEM FRAGRÂNCIA E SEM CORANTES, DENSIDADE: 1,010 - 1,018 G/CM³, VISCOSIDADE: 2.500 - 5.000 CPS (VISCOSÍMETRO FUNGILAB VISCO BASIC SPINDLE 4/20 RPM. TEMP. 20° A 25°), SOLUBILIDADE NA ÁGUA: 100%; EMBALAGEM: FRASCO PLÁSTICO COM 1000ML	REQUIL	UNID.	5363	R\$ 10,95	dez reais e noventa e cinco centavos	RS	58.724,85	cinquenta e oito mil, setecentos e vinte e quatro reais e oitenta e cinco centavos
103	SACO PARA LIXO DOMICILIAR TIPO B, PADRONIZADO ABNT - 30 LITROS - CONFECCIONADO COM RESINA TERMOPLÁSTICA NA COR PRETA DE ACORDO COM A TABELA 1 - CLASSE I, DA ABNT 9191; COM AS SEGUINTE DIMENSÕES MÍNIMAS: 59CM DE LARGURA X 62CM DE ALTURA, COM CAPACIDADE PARA ACONDICIONAR 30 LITROS OU 06 KG DE LIXO; EMBALAGEM: PACOTE COM 100 UNIDADES.	SORDI	PACOTE	3009	R\$ 5,90	cinco reais e noventa centavos	RS	17.753,10	dezesete mil, setecentos e cinquenta e três reais e dez centavos
104	SACO PARA LIXO DOMICILIAR TIPO C PADRONIZADO ABNT - 50 LITROS - CONFECCIONADO COM RESINA TERMOPLÁSTICA NA COR PRETA DE ACORDO COM A TABELA 1 - CLASSE I, DA ABNT 9191; COM AS SEGUINTE DIMENSÕES MÍNIMAS: 63CM DE LARGURA X 80CM DE ALTURA, COM CAPACIDADE PARA ACONDICIONAR 50 LITROS OU 10 KG DE LIXO; EMBALAGEM: PACOTE COM 100 UNIDADES.	SORDI	PACOTE	2790	R\$ 8,85	oito reais e oitenta e cinco centavos	RS	24.691,50	vinte e quatro mil, seiscentos e noventa e um reais e cinquenta centavos
115	SULFATO DE ALUMÍNIO -SULFATO DE ALUMÍNIO - ; UTILIZADO PARA ELEVAR O PH, RECOMENDADO PARA NEUTRALIZAR A ACIDEZ DA ÁGUA DE PISCINAS. PH: 3,5 EM SOLUÇÃO 5%; DENSIDADE: 1,32G/CM3, SOLUBILIDADE: SOLÚVEL EM ÁGUA E INSOLÚVEL EM ÁLCOOL; EMBALAGEM PACOTE COM 2KG	UNIQUIMICA	PACOTE	230	R\$ 11,99	onze reais e noventa e nove centavos	RS	2.757,70	dois mil, setecentos e cinquenta e sete reais e setenta centavos
131	UMECTANTE PASTOSO PARA LAVANDERIA - PRINCÍPIO ATIVO: ÁCIDO SULFÔNICO; PASTA UMECTANTE CONCENTRADO, POSSUI TENSOATIVO BIODEGRADÁVEL. ODOR: LAVANDA, PH (1%) - 7,0 ± 0,5, DOSAGEM MÁXIMA DE USO 01 G/KG ROUPA SECA. APLICAÇÃO: NA OPERAÇÃO DE UMECTAÇÃO DE ROUPAS HOSPITALARES COM SUJIDADES PESADAS (SANGUE, FEZES, ETC.); NA OPERAÇÃO DE LAVAGEM DE ROUPAS DELICADAS DE TODAS AS CORES E TECIDOS (LÃ, SEDA, ETC.), COM SUJIDADES LEVES, EM MÁQUINAS LAVADORAS OU MANUALMENTE; O FORNECEDOR DEVERÁ TRAZER UM TÉCNICO REPRESENTANTE DA EMPRESA FABRICANTE PARA PROVAR O REAL DESEMPENHO DO PRODUTO E ENSINAR A UTILIZAÇÃO CORRETA AO FUNCIONÁRIO QUE IRÁ UTILIZÁ-LO. O PRODUTO TERÁ QUE TER REGISTRO NA ANVISA.	KIMAY	KG	1200	R\$ 14,59	quatorze reais e cinquenta e nove centavos	RS	17.508,00	dezesete mil, quinhentos e oito reais

VALOR GLOBAL DA PROPOSTA

R\$ 450.046,34

VALOR GLOBAL DA PROPOSTA

quatrocentos e cinquenta mil e quarenta e seis reais e trinta e quatro centavos

Identificação do licitante



Razão Social: Kilimpa Comercio e Industria de Produtos de Limpeza Ltda EPP

CNPJ: 13.150.780/0001-06

Inscrição Estadual: 06.422.1580

Endereço: Rua José Juarez, Nº 34, Galpão A, Parque Iracema - Maranguape/CE

Email: kilimpa@hotmail.com.br

Telefone: (85) 3341 0760 / (85) 98868-9536 / (85) 98868-9530

Banco, Agência e nº da conta corrente: Banco do Brasil - Agência:04812/C:32455-8

JOSE JUAREZ SOARES
FILHO:16834658300
8300

Assinado de forma digital por JOSE JUAREZ SOARES
FILHO:16834658300

LUCAS LIMA SOARES:02832920322

Assinado de forma digital por LUCAS LIMA SOARES:02832920322

KILIMPA COMERCIO E INDUSTRIA DE PRODUTOS DE LIMPE:13150780000106
Assinado de forma digital por KILIMPA COMERCIO E INDUSTRIA DE PRODUTOS DE LIMPE:13150780000106

Responsáveis

Nome: José Juarez Soares Filho **RG:** 1215.010 – SSP/CE **CPF** 168.346.583-00 **Naturalidade:** Brasileiro **Estado Civil:** Casado

Nome: Lucas Lima Soares **RG:** 2004099013456 – SSP/CE **CPF** 028.329.203-22 **Naturalidade:** Brasileiro **Estado Civil:** Solteiro

VALIDADE DA PROPOSTA: 120 (CENTO E VINTE) DIAS CORRIDOS A PARTIR DA DATA MARCADA PARA INICIO DO CERTAME

PRAZO DE ENTREGA: CONFORME EDITAL

LOCAL DE ENTREGA: CONFORME EDITAL

PAGAMENTO: CONFORME EDITAL

GARANTIA: CONFORME EDITAL

JOSE JUAREZ SOARES FILHO
SÓCIO ADMINISTRADOR

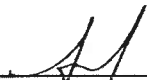
LUCAS LIMA SOARES
SÓCIO ADMINISTRADOR

DECLARAÇÕES

A) que, nos valores apresentados acima, estão incluídos todos os tributos, encargos trabalhistas, previdenciários, fiscais e comerciais, taxas, seguros, deslocamentos de pessoal, custos, e demais e quaisquer despesas que possam incidir sobre o fornecimento do objeto, inclusive a margem de lucro e que cumpre também a todas as obrigações contidas no Edital,

B) que o objeto será fornecido em conformidade com as especificações contidas no Edital que tem pleno conhecimento de todos os parâmetros e elementos dos serviços a serem ofertados no presente certame licitatório e que sua proposta atende integralmente aos requisitos constantes neste edital,

C) que tem o pleno conhecimento, aceitação que cumprirá todas as obrigações contidas no edital,

D) que tomamos pleno conhecimento dos produtos objeto dessa licitação, que não possuímos nenhum fato impeditivo para participação desse certame e que nos submetemos a todas as cláusulas condições previstas neste edital.

E) que garantimos a entrega dos produtos e caso seja constatado alguma imperfeição, ter os produtos devolvidos

F) que assumimos inteiramente a responsabilidade pelo fornecimento dos materiais, objeto desse Edital e que serão executados conforme exigência editalícia e contratual e que serão iniciados dentro do prazo de até 05(cinco) dias úteis contados a partir da data de recebimento da ordem de compra

G) que cumprimos plenamente os requisitos de habilitação e que nossa proposta de preços está em conformidade com as exigências do instrumento convocatório

H) que respondemos por todos os prejuízos, perdas e danos que venham a ocorrer referente ao transporte e entrega dos produtos caso seja contratada

I) De que caso consiga se sagrar vencedora do item/Lote, tem capacidade de atendimento da garantia ofertada pelo fabricante do equipamento;

J) Declaramos inteira submissão aos ditames da Lei Federal nº. 10.520, de 17 de julho de 2002, subsidiada pela Lei Federal nº. 8.666, de 21 de junho de 1993 e suas posteriores alterações e, as cláusulas e condições previstas no edital e anexos do supranumerado Pregão

L) Declaramos, que nos preços contidos na proposta inicial apresentada e naqueles que, porventura, vierem a ser ofertados por meio de lances verbais estão incluídos todos os custos e despesas tais como: impostos, taxas, fretes e outros custos inerentes a esta possível contratação e ainda que os preços apresentados nesta proposta de preços estão de acordo com os preços praticados no mercado atual, ciente das penalidades caso estejam inexequíveis ou superfaturados.



M) Declaramos, dispor até o ato da assinatura do contrato de toda a estrutura e recursos necessários para execução do objeto especificado nesta proposta de preços em especial os seguintes: Instalações sanitárias, dos equipamentos necessários para execução do objeto e mão de obra qualificada.

N) Assumimos o compromisso de bem e fielmente fornecer o objeto desta licitação, caso sejamos vencedores, inclusive quanto ao prazo de execução dos serviços

O) que a proposta anexa foi elaborada de maneira independente, e que o conteúdo da proposta anexa não foi, no todo ou em parte, direta ou indiretamente, informado a, discutido com ou recebido de qualquer outro participante potencial ou de fato do presente processo licitatório, por qualquer meio ou por qualquer pessoa;

P) que a intenção de apresentar a proposta anexa não foi informada a, discutido com ou recebido de qualquer outro participante potencial ou de fato do presente processo licitatório, por qualquer meio ou por qualquer pessoa;

Q) que está plenamente ciente do teor e da extensão desta declaração e que detém plenos poderes e informações para firmá-la.

R) Caso seja solicitado, apresentaremos as amostras no prazo estabelecido no edital

S) é de nossa inteira responsabilidade, o fornecimento dos produtos com a qualidade físico-química e sanitária requeridas.

T) constará rotulagem nas embalagens dos produtos, conforme determina a legislação em vigor e as especificações técnicas do produto.

29/07/2024



10-2017



Tecnologia em Piscinas

www.pooltec.com.br



784
P4

CATÁLOGO 2017-2018



ILUMINAÇÃO	- 4
AUTOMAÇÃO	- 14
DISPOSITIVOS	- 17
SKIMMERS	- 23
ACESSÓRIOS	- 24
DUCHAS	- 28
ESCADAS	- 29
CASCATAS	- 30
BICOS PARA FONTES	- 32
AQUECIMENTO SOLAR	- 33
FILTROS E BOMBAS	- 34
BORDAS E GRELHAS	- 36

REFLETOR LED ROSCA



REFLETOR LED PLUG



REFLETOR LED COM NICHOS
PARA PISCINA DE VINIL

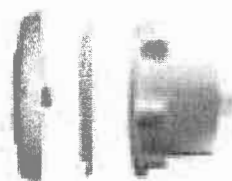

REFLETOR LED COM EXTRA
COM GARRAS - NÃO ACOMPANHA O NICHOS



PREFEITURA MUNI
FL. Nº 896
Comissão de Licitação

TIPOS DE INSTALAÇÃO

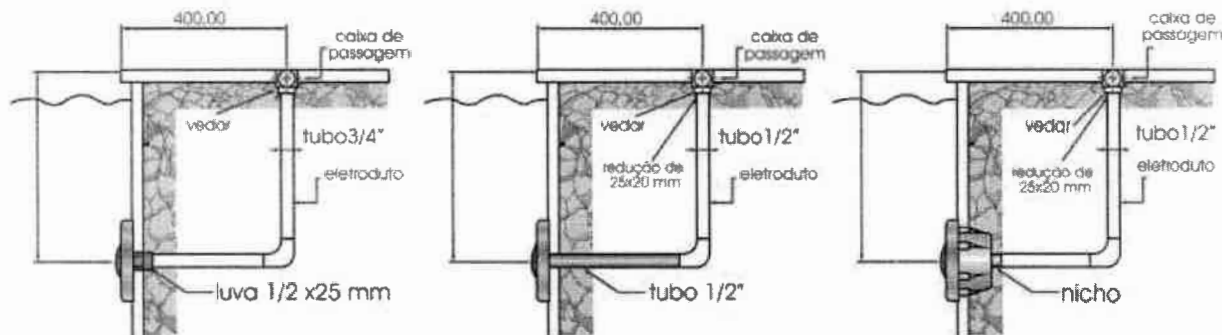

DIMENSIONAMENTO

MEDIDAS EM MM

LINHA TECNO LED ABS

	A	B
SL 3 MINI / SMD 12 / SL SQUARE	70	18
SL 3 / SL 6 / SMD 18 / SMD 30 / LED 65	160	18
SL 9	195	25
MULTIUSO	260	49

LINHA STEEL LED INOX

SL 3 MINI / SMD 12 / SL SQUARE	68	13
SL 3 / SL 6 / SMD 18 / SMD 30 / LED 65	150	18
SL 9	180	25
EXTRA	220	13

CONSUMO

ÁREA DE ILUMINAÇÃO

SUPER LED 1 - 3 W	6 M ²
SUPER LED 3 - 9 W	14 M ²
SUPER LED 6 - 18 W	22 M ²
SUPER LED 9 - 27 W	36 M ²
SUPER LED SQUARE - 10 W	16 M ²
LED 65 - 5,0 W	12 M ²
SMD 12 - 2,4 W	10 M ²
SMD 18 - 3,6 W	16 M ²
SMD 30 - 6,0 W	25 M ²
SMD 36 - 7,2 W	28 M ²

ESTA TABELA É APENAS ORIENTATIVA.
PARA PISCINAS COM FORMAS IRREGULARES OU COM
REVESTIMENTOS ESCUROS, CONSULTE O REVENDEDOR.

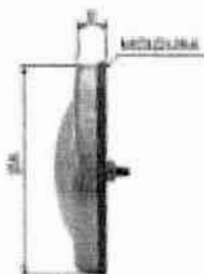

ILUMINAÇÃO

CÓDIGO	DESCRIÇÃO	PESO UNIT. LIQ. (Kg)	PREÇO R\$ UNITARIO	COR
--------	-----------	----------------------	--------------------	-----

LED ROSCA 1/2"

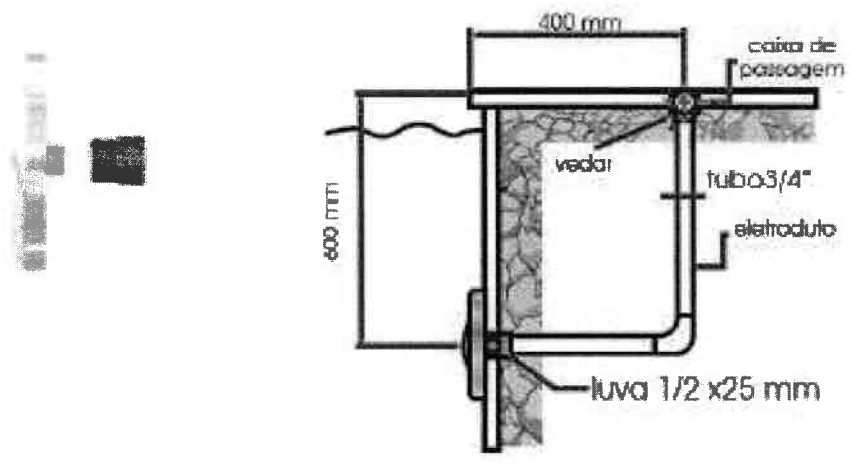



PREFEITURA MUNICIPAL
FL. Nº 807
Comissão de Licitação

REFLETOR STEEL LED ROSCA 1/2"				
	80	REFLETOR STEEL LED 65 INOX COM ROSCA 1/2"		<input checked="" type="checkbox"/>
	98	REFLETOR STEEL LED 65 INOX COM ROSCA 1/2"	0,375	<input type="checkbox"/>
	99	REFLETOR STEEL LED 65 INOX COM ROSCA 1/2"		<input checked="" type="checkbox"/>

REFLETOR STEEL LED SMD ROSCA 1/2"				
	2056	REFLETOR STEEL LED SMD 12 MINI INOX COM ROSCA 1/2"		<input checked="" type="checkbox"/>
	2057	REFLETOR STEEL LED SMD 12 MINI INOX COM ROSCA 1/2"	0,18	<input type="checkbox"/>
	2058	REFLETOR STEEL LED SMD 12 MINI INOX COM ROSCA 1/2"		<input checked="" type="checkbox"/>

	2059	REFLETOR STEEL LED SMD 18 INOX COM ROSCA 1/2"		<input checked="" type="checkbox"/>
	2060	REFLETOR STEEL LED SMD 18 INOX COM ROSCA 1/2"	0,477	<input type="checkbox"/>
	2061	REFLETOR STEEL LED SMD 18 INOX COM ROSCA 1/2"		<input checked="" type="checkbox"/>

	2062	REFLETOR STEEL LED SMD 30 INOX COM ROSCA 1/2"		<input checked="" type="checkbox"/>
	2063	REFLETOR STEEL LED SMD 30 INOX COM ROSCA 1/2"	0,458	<input type="checkbox"/>
	2064	REFLETOR STEEL LED SMD 30 INOX COM ROSCA 1/2"		<input checked="" type="checkbox"/>

REFLETOR STEEL SUPER LED ROSCA 1/2"				
	2150	REFLETOR MINI STEEL SQUARE LED 10 W COM ROSCA 1/2"	0,207	<input checked="" type="checkbox"/>

	1767	REFLETOR STEEL MINI SUPER LED 1 INOX COM ROSCA 1/2" RGB	0,207	<input checked="" type="checkbox"/>
---	------	--	-------	-------------------------------------



CÓDIGO	DESCRIÇÃO	PESO UNIT. LIQ. (Kg)	PREÇO R\$ UNITÁRIO	COR	
1253	REFLETOR MINI STEEL SUPER LED 3 INOX COM ROSCA 1/2"			■	
1254	REFLETOR MINI STEEL SUPER LED 3 INOX COM ROSCA 1/2"	0,207		□	
2035	REFLETOR MINI STEEL SUPER LED 3 INOX COM ROSCA 1/2"			■	
413	REFLETOR STEEL SUPER LED 3 INOX COM ROSCA 1/2"			■	
414	REFLETOR STEEL SUPER LED 3 INOX COM ROSCA 1/2"	0,332		□	
2037	REFLETOR STEEL SUPER LED 3 INOX COM ROSCA 1/2"			■	
415	REFLETOR STEEL SUPER LED 6 INOX COM ROSCA 1/2"			■	
416	REFLETOR STEEL SUPER LED 6 INOX COM ROSCA 1/2"	0,375		□	
2038	REFLETOR STEEL SUPER LED 6 INOX COM ROSCA 1/2"			■	
417	REFLETOR STEEL SUPER LED 9 INOX COM ROSCA 1/2"			■	
718	REFLETOR STEEL SUPER LED 9 INOX COM ROSCA 1/2"	0,66		□	
2039	REFLETOR STEEL SUPER LED 9 INOX COM ROSCA 1/2"			■	
REFLETOR TECNO LED ROSCA 1/2"					
146	REFLETOR TECNO LED 65 ABS COM ROSCA 1/2"			■	
148	REFLETOR TECNO LED 65 ABS COM ROSCA 1/2"	0,271		□	
152	REFLETOR TECNO LED 65 ABS COM ROSCA 1/2"			■	
REFLETOR STEEL LED SMD ROSCA 1/2"					
1937	REFLETOR TECNO LED SMD 12 ABS COM ROSCA 1/2"			■	
1885	REFLETOR TECNO LED SMD 12 ABS COM ROSCA 1/2"	0,144		□	
2026	REFLETOR TECNO LED SMD 12 ABS COM ROSCA 1/2"			■	
1886	REFLETOR TECNO LED SMD 18 ABS COM ROSCA 1/2"			■	
1938	REFLETOR TECNO LED SMD 18 ABS COM ROSCA 1/2"	0,398		□	
2025	REFLETOR TECNO LED SMD 18 ABS COM ROSCA 1/2"			■	
1887	REFLETOR TECNO LED SMD 30 ABS COM ROSCA 1/2"			■	
1883	REFLETOR TECNO LED SMD 30 ABS COM ROSCA 1/2"	0,402		□	
2024	REFLETOR TECNO LED SMD 30 ABS COM ROSCA 1/2"			■	
REFLETOR TECNO SUPER LED ROSCA 1/2"					
2151	REFLETOR TECNO MINI SQUARE LED 10 W ABS COM ROSCA 1/2"	0,148		■	

ILUMINAÇÃO

CÓDIGO	DESCRIÇÃO	PESO UNIT. LIQ. (Kg)	PREÇO R\$ UNITÁRIO	COR
REFLETOR TECNOLÓGICO SUPER LED ROSCA 1 1/2"				
582	REFLETOR TECNOLÓGICO SUPER LED 3 ABS BRANCO COM ROSCA 1 1/2"			
1300	REFLETOR TECNOLÓGICO SUPER LED 3 ABS BRANCO COM ROSCA 1 1/2"	0,230		
2028	REFLETOR TECNOLÓGICO SUPER LED 3 ABS BRANCO COM ROSCA 1 1/2"			
REFLETOR TECNOLÓGICO SUPER LED ROSCA 1/2"				
2200	REFLETOR TECNOLÓGICO SUPER LED 1 ABS BRANCO COM ROSCA 1/2"	0,148		■
REFLETOR TECNOLÓGICO SUPER LED 3 MINI ABS COM ROSCA 1/2"				
1730	REFLETOR TECNOLÓGICO SUPER LED 3 MINI ABS COM ROSCA 1/2"			■
1731	REFLETOR TECNOLÓGICO SUPER LED 3 MINI ABS COM ROSCA 1/2"	0,148		□
2027	REFLETOR TECNOLÓGICO SUPER LED 3 MINI ABS COM ROSCA 1/2"			■
REFLETOR TECNOLÓGICO SUPER LED 3 ABS COM ROSCA 1/2"				
449	REFLETOR TECNOLÓGICO SUPER LED 3 ABS COM ROSCA 1/2"			■
450	REFLETOR TECNOLÓGICO SUPER LED 3 ABS COM ROSCA 1/2"	0,251		□
2029	REFLETOR TECNOLÓGICO SUPER LED 3 ABS COM ROSCA 1/2"			■
REFLETOR TECNOLÓGICO SUPER LED 6 ABS COM ROSCA 1/2"				
451	REFLETOR TECNOLÓGICO SUPER LED 6 ABS COM ROSCA 1/2"			■
452	REFLETOR TECNOLÓGICO SUPER LED 6 ABS COM ROSCA 1/2"	0,325		□
2031	REFLETOR TECNOLÓGICO SUPER LED 6 ABS COM ROSCA 1/2"			■
REFLETOR TECNOLÓGICO SUPER LED 9 ABS COM ROSCA 1/2"				
453	REFLETOR TECNOLÓGICO SUPER LED 9 ABS COM ROSCA 1/2"			■
454	REFLETOR TECNOLÓGICO SUPER LED 9 ABS COM ROSCA 1/2"	0,521		□
2032	REFLETOR TECNOLÓGICO SUPER LED 9 ABS COM ROSCA 1/2"			■



LED PLUG 1/2"

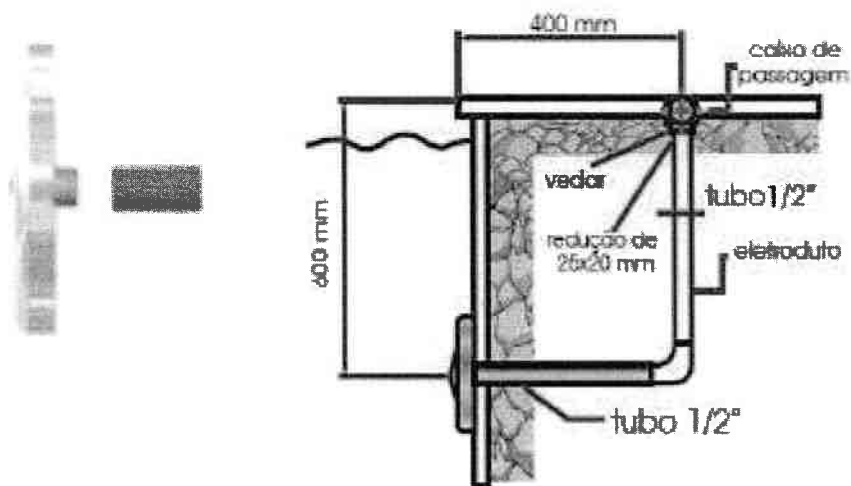







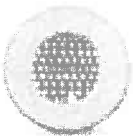

CÓDIGO	DESCRIÇÃO	PESO UNIT. LIQ. (Kg)	PREÇO R\$ UNITÁRIO	COR	
REFLETOR STEEL LED INOX PLUG 1/2"					
186	REFLETOR STEEL LED 65 INOX COM PLUG 1/2"			<input checked="" type="checkbox"/>	
132	REFLETOR STEEL LED 65 INOX COM PLUG 1/2"	0,375		<input type="checkbox"/>	
412	REFLETOR STEEL LED 65 INOX COM PLUG 1/2"			<input checked="" type="checkbox"/>	
REFLETOR STEEL LED SMD PLUG 1/2"					
2065	REFLETOR STEEL LED SMD 12 INOX COM PLUG 1/2"			<input checked="" type="checkbox"/>	
2066	REFLETOR STEEL LED SMD 12 INOX COM PLUG 1/2"	0,18		<input type="checkbox"/>	
2067	REFLETOR STEEL LED SMD 12 INOX COM PLUG 1/2"			<input checked="" type="checkbox"/>	
2068	REFLETOR STEEL LED SMD 18 INOX COM PLUG 1/2"			<input checked="" type="checkbox"/>	
2069	REFLETOR STEEL LED SMD 18 INOX COM PLUG 1/2"	0,477		<input type="checkbox"/>	
2070	REFLETOR STEEL LED SMD 18 INOX COM PLUG 1/2"			<input checked="" type="checkbox"/>	
2071	REFLETOR STEEL LED SMD 30 INOX COM PLUG 1/2"			<input checked="" type="checkbox"/>	
2072	REFLETOR STEEL LED SMD 30 INOX COM PLUG 1/2"	0,458		<input type="checkbox"/>	
2075	REFLETOR STEEL LED SMD 30 INOX COM PLUG 1/2"			<input checked="" type="checkbox"/>	
REFLETOR STEEL SUPER LED PLUG 1/2"					
2152	REFLETOR MINI STEEL SQUARE LED 10 W PLUG 1/2"	0,205		<input checked="" type="checkbox"/>	
1255	REFLETOR MINI STEEL SUPER LED 3 INOX COM PLUG 1/2"			<input checked="" type="checkbox"/>	
1256	REFLETOR MINI STEEL SUPER LED 3 INOX COM PLUG 1/2"	0,205		<input type="checkbox"/>	
2043	REFLETOR MINI STEEL SUPER LED 3 INOX COM PLUG 1/2"			<input checked="" type="checkbox"/>	
421	REFLETOR STEEL SUPER LED 3 INOX COM PLUG 1/2"			<input checked="" type="checkbox"/>	
422	REFLETOR STEEL SUPER LED 3 INOX COM PLUG 1/2"	0,268		<input type="checkbox"/>	
2045	REFLETOR STEEL SUPER LED 3 INOX COM PLUG 1/2"			<input checked="" type="checkbox"/>	
423	REFLETOR STEEL SUPER LED 6 INOX COM PLUG 1/2"			<input checked="" type="checkbox"/>	
424	REFLETOR STEEL SUPER LED 6 INOX COM PLUG 1/2"	0,375		<input type="checkbox"/>	
2046	REFLETOR STEEL SUPER LED 6 INOX COM PLUG 1/2"			<input checked="" type="checkbox"/>	
425	REFLETOR STEEL SUPER LED 9 INOX COM PLUG 1/2"			<input checked="" type="checkbox"/>	
426	REFLETOR STEEL SUPER LED 9 INOX COM PLUG 1/2"	0,66		<input type="checkbox"/>	
2048	REFLETOR STEEL SUPER LED 9 INOX COM PLUG 1/2"			<input checked="" type="checkbox"/>	



ILUMINAÇÃO









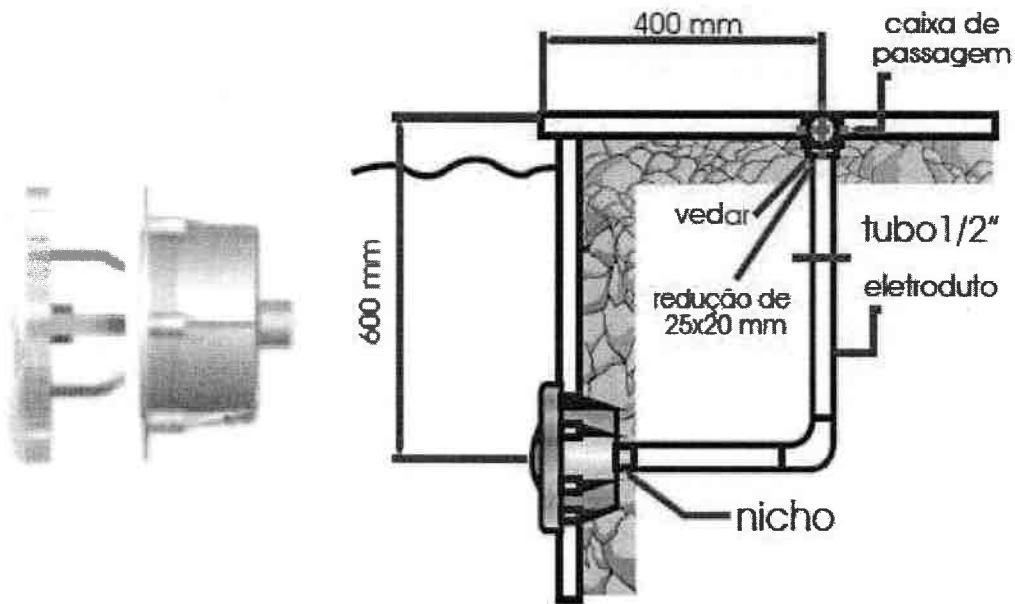

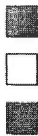













PREFEITURA MUNICIPAL
FL. Nº 904

CÓDIGO	DESCRIÇÃO	PESO UNIT. LIQ. (Kg)	PREÇO R\$ UNITÁRIO	COF
REFLETOR TECNOLÓGICO LED PLUG 1/2"				
	162 REFLETOR TECNOLÓGICO LED 65 ABS COM PLUG 1/2"			<input checked="" type="checkbox"/>
	153 REFLETOR TECNOLÓGICO LED 65 ABS COM PLUG 1/2"	0,248		<input type="checkbox"/>
	157 REFLETOR TECNOLÓGICO LED 65 ABS COM PLUG 1/2"			<input checked="" type="checkbox"/>
REFLETOR TECNOLÓGICO LED SMD PLUG 1/2"				
	2074 REFLETOR TECNOLÓGICO LED SMD 12 ABS COM PLUG 1/2"			<input checked="" type="checkbox"/>
	2075 REFLETOR TECNOLÓGICO LED SMD 12 ABS COM PLUG 1/2"	0,144		<input type="checkbox"/>
	2076 REFLETOR TECNOLÓGICO LED SMD 12 ABS COM PLUG 1/2"			<input checked="" type="checkbox"/>
	2077 REFLETOR TECNOLÓGICO LED SMD 18 ABS COM PLUG 1/2"			<input checked="" type="checkbox"/>
	2078 REFLETOR TECNOLÓGICO LED SMD 18 ABS COM PLUG 1/2"	0,398		<input type="checkbox"/>
	2079 REFLETOR TECNOLÓGICO LED SMD 18 ABS COM PLUG 1/2"			<input checked="" type="checkbox"/>
	2126 REFLETOR TECNOLÓGICO LED SMD 30 ABS COM PLUG 1/2"			<input checked="" type="checkbox"/>
	2127 REFLETOR TECNOLÓGICO LED SMD 30 ABS COM PLUG 1/2"	0,402		<input type="checkbox"/>
	2129 REFLETOR TECNOLÓGICO LED SMD 30 ABS COM PLUG 1/2"			<input checked="" type="checkbox"/>
REFLETOR TECNOLÓGICO SUPER LED ABS COM PLUG 1/2"				
	2153 REFLETOR TECNOLÓGICO SQUARE LED 10 W MINI ABS COM PLUG 1/2"	0,230		<input checked="" type="checkbox"/>
	2130 REFLETOR TECNOLÓGICO SUPER LED 3 MINI ABS COM PLUG 1/2"			<input checked="" type="checkbox"/>
	2131 REFLETOR TECNOLÓGICO SUPER LED 3 MINI ABS COM PLUG 1/2"	0,148		<input type="checkbox"/>
	2132 REFLETOR TECNOLÓGICO SUPER LED 3 MINI ABS COM PLUG 1/2"			<input checked="" type="checkbox"/>
	455 REFLETOR TECNOLÓGICO SUPER LED 3 ABS COM PLUG 1/2"			<input checked="" type="checkbox"/>
	456 REFLETOR TECNOLÓGICO SUPER LED 3 ABS COM PLUG 1/2"	0,251		<input type="checkbox"/>
	2134 REFLETOR TECNOLÓGICO SUPER LED 3 ABS COM PLUG 1/2"			<input checked="" type="checkbox"/>
	457 REFLETOR TECNOLÓGICO SUPER LED 6 ABS COM PLUG 1/2"			<input checked="" type="checkbox"/>
	458 REFLETOR TECNOLÓGICO SUPER LED 6 ABS COM PLUG 1/2"	0,325		<input type="checkbox"/>
	2135 REFLETOR TECNOLÓGICO SUPER LED 6 ABS COM PLUG 1/2"			<input checked="" type="checkbox"/>
	459 REFLETOR TECNOLÓGICO SUPER LED 9 ABS COM PLUG 1/2"			<input checked="" type="checkbox"/>
	460 REFLETOR TECNOLÓGICO SUPER LED 9 ABS COM PLUG 1/2"	0,521		<input type="checkbox"/>
	2136 REFLETOR TECNOLÓGICO SUPER LED 9 ABS COM PLUG 1/2"			<input checked="" type="checkbox"/>

CÓDIGO	DESCRIÇÃO	PESO UNIT. LIQ. (Kg)	PREÇO R\$ UNITÁRIO	COR
--------	-----------	----------------------	--------------------	-----

LED COM GARRAS



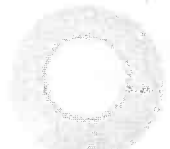

REFLETOR STEEL LED EXTRA				
2137	REFLETOR STEEL LED SMD 36 INOX EXTRA			 
2138	REFLETOR STEEL LED SMD 36 INOX EXTRA	0,787		 
2139	REFLETOR STEEL LED SMD 36 INOX EXTRA			 
REFLETOR STEEL SUPER LED 9 INOX EXTRA				
419	REFLETOR STEEL SUPER LED 9 INOX EXTRA			 
420	REFLETOR STEEL SUPER LED 9 INOX EXTRA	0,725		 
2133	REFLETOR STEEL SUPER LED 9 INOX EXTRA			 
REFLETOR TECNO LED MULTIUSO				
2140	REFLETOR TECNO LED SMD 36 INOX MULTIUSO			 
2141	REFLETOR TECNO LED SMD 36 INOX MULTIUSO	0,990		 
2142	REFLETOR TECNO LED SMD 36 INOX MULTIUSO			 
583	REFLETOR TECNO SUPER LED MULTIUSO 9 ABS			 
584	REFLETOR TECNO SUPER LED MULTIUSO 9 ABS	0,990		 
2144	REFLETOR TECNO SUPER LED MULTIUSO 9 ABS			 
1298	REFLETOR TECNO IODO 50 W. MULTIUSO ABS	0,75		 

ILUMINAÇÃO



CÓDIGO	DESCRIÇÃO	PESO UNIT. LIQ. (Kg)	PREÇO R\$ UNITARIO
--------	-----------	----------------------	--------------------



PREFEITURA MUNICIPAL
FL. Nº 903
Comissão de Licitação

	2055 NICHOS EM ABS PARA PISCINA DE FIBRA	0,217	
---	--	-------	--



	1297 MINI NICHOS UNIVERSAIS VINIL P/ LED ROSCA	0,217	
---	--	-------	--

	2080 KIT FLANGE MINI NICHOS UNIVERSAIS	0,037	
---	--	-------	--



	1462 COMANDO MOD. A (Para até 500 leds) Tensão 110 / 220 v automático.	1,875	
	1463 COMANDO MOD. B (Para até 1000 leds) Tensão 110 ou 220 v.	2,822	
	1464 COMANDO MOD. C (Para até 3000 leds) Tensão 110 ou 220 v.	4,316	

	1407 COMANDO MOD. EVOLUTION - A (Com auxiliares) (Para até 500 leds) Tensão 110 / 220 v automático.	2,706	
	1408 COMANDO MOD. EVOLUTION - B (Com auxiliares) (Para até 1000 leds) Tensão 110 ou 220 v.	3,387	
	1409 COMANDO MOD. EVOLUTION - C (Com auxiliares) (Para até 3000 leds) Tensão 110 ou 220 v.	4,526	

COMANDO PARA CONTROLE DA ILUMINAÇÃO, COM SISTEMA DE MUDANÇA DE COR MUSICAL E 3 SAIDAS AUXILIARES POR CONTROLE REMOTO.

	1410 COMANDO MOD. PLUS - A [Com Timmer] (Para até 500 leds) Tensão 110 / 220 v automático.	2,846	
	1411 COMANDO MOD. PLUS - B [Com Timmer] (Para até 1000 leds) Tensão 110 ou 220 v.	3,452	
	1412 COMANDO MOD. PLUS - C [Com Timmer] (Para até 3000 leds) Tensão 110 ou 220 v.	4,482	

COMANDO PARA CONTROLE DA ILUMINAÇÃO, COM SISTEMA DE MUDANÇA DE COR MUSICAL E 3 SAIDAS AUXILIARES, UMA POR TIMMER E DUAS POR CONTROLE REMOTO.

	1874 COMANDO MOD. TOUCH - A (Para até 500 leds) Tensão 110 / 220 v automático.	2,029	
	1875 COMANDO MOD. TOUCH - B (Para até 1000 leds) Tensão 110 ou 220 v.	3,331	
	1876 COMANDO MOD. TOUCH - C (Para até 3000 leds) Tensão 110 ou 220 v.	4,666	

Para linha super led, o cálculo são 35 leds para cada ponto de super led. Ex; Super led 3 x 35 = 105 leds para efeito de cálculo do comando, para linha SMD, o cálculo são 2,5 leds para cada ponto de SMD. Ex; SMD 12 x 2,5 = 30 leds para efeito de cálculo do comando.

CÓDIGO	DESCRIÇÃO	PESO UNIT. LIQ. (Kg)	PREÇO R\$ UNITÁRIO
--------	-----------	----------------------	--------------------





598	COMANDO STANDARD (Não incluso fonte standard)	0,711	
-----	--	-------	---

461	FONTE STANDARD 100 (Para até 100 leds)	0,268	
462	FONTE STANDARD 200 (Para até 200 leds)	0,280	
463	FONTE STANDARD 300 (Para até 300 leds)	0,310	
464	FONTE STANDARD 500 (Para até 500 leds)	0,367	

257	CONTROLE REMOTO (AVULSO)	0,021	
-----	--------------------------	-------	---

2012	CONTROLE REMOTO COMANDO EVOLUTION (AVULSO)	0,021	
------	--	-------	--



2081	CONTROLE REMOTO COMANDO PLUS (AVULSO)	0,021	
------	---------------------------------------	-------	---

2082	CONTROLE REMOTO COMANDO TOUCH (AVULSO)	0,021	
------	--	-------	---

227	FONTE ELETRONICA MOD. P (Para até 500 leds) Tensão 110 / 220 v automático.	1,817	
115	FONTE ELETRONICA MOD. M (Para até 1000 leds) Tensão 110 ou 220 v.	3,054	
116	FONTE ELETRONICA MOD. G (Para até 3000 leds) Tensão 110 ou 220 v.	4,168	



Para linha super led, o cálculo são 35 leds para cada ponto de super led. Ex; Super led 3 x 35 = 105 leds para efeito de cálculo do comando, para linha SMD, o cálculo são 2,5 leds para cada ponto de SMD. Ex; SMD 12 x 2,5 = 30 leds para efeito de cálculo do comando.

823	CABO MANGA 4 X 22 AWG		
1870	CABO MANGA 2 X 22 AWG		
653	CABO MANGA 2 X 26 AWG		
1180	CABO MANGA 4 X 26 AWG		
1864	CABO PP 4 X 1,5 MM		
1863	CABO PP 2 X 1,5 MM		

ILUMINAÇÃO

CÓDIGO	DESCRIÇÃO	PESO UNIT. LIQ. (Kg)	PREÇO R\$ UNITARIO
 1183	CAIXA DE PASSAGEM PRETA TAMPA PLÁSTICA COM PROLONGADOR	0,273	
 2084	KIT TAMPA PLÁSTICA CAIXA DE PASSAGEM	0,050	
 158	CAIXA DE PASSAGEM PRETA TAMPA INOX COM PROLONGADOR	0,286	
 1772	KIT TAMPA INOX CAIXA DE PASSAGEM	0,054	
 116	CAIXA DE PASSAGEM ALUMÍNIO	0,364	
 2085	KIT TAMPA PARA CAIXA DE PASSAGEM ALUMÍNIO	0,100	
 1784	CAIXA DE PASSAGEM AZUL TAMPA PLÁSTICA SEM PROLONGADOR	0,220	
 1783	CAIXA DE PASSAGEM AZUL TAMPA INOX SEM PROLONGADOR	0,225	

PREFEITURA MUNICIPAL
FL. Nº 905
Comissão de Licitação

ILUMINAÇÃO







CÓDIGO	DESCRIÇÃO	PESO UNIT. LIQ. (Kg)	PREÇO R\$ UNITÁRIO
394	ADAPTADOR COM ROSCA 1 1/2" P/ 1/2" (mod A)	0,022	
89	ADAPTADOR COM GARRAS (mod. B)	0,05	
249	ADAPTADOR COM PARAFUSO (mod. C)	0,039	
392	ADAPTADOR P/ CANO 60 MM (led) (mod. D)	0,031	
468	ADAPTADOR P/ REFLETOR FONTE LUMINOSA (Mod. E)	0,09	
336	ADAPTADOR P/ CANO 50 MM (led) (mod. F)	0,018	



AUTOMAÇÃO

CÓDIGO	DESCRIÇÃO	PESO UNIT. LIQ. (Kg)	PREÇO R\$ UNITÁRIO
 100	IONIZADOR DIGITAL 75 M³	5,530	
 308	IONIZADOR DIGITAL 150 M³	8,830	
 255	CUBA DO IONIZADOR	3,300	
 469	KIT ELETRODO DA CUBA MODELO ANTIGO	1,732	
 2086	KIT ELETRODO DA CUBA MODELO NOVO	1,732	
 471	FITA TESTE COBRE / PH / AT	0,035	
 1424	TIMMER COM CONTATORA PARA BOMBA ATÉ 3,0 CV BIF.	5,530	
1423	TIMMER COM CONTATORA PARA BOMBA ATÉ 3,0 CV TRIF.	5,530	
 1871	TIMMER DE TOMADA PARA BOMBA ATÉ 1,0 CV BIF. MOD. PT-36 BIVOLT	5,530	

PREFEITURA MUNICIPAL
FL. Nº 907
Comissão de Licitação

CÓDIGO	DESCRIÇÃO	PESO UNIT. LIQ. (Kg)	PREÇO R\$ UNITÁRIO
473	MEGA U.V. 9 W. PVC P/ SPAS de até 3000 L. - 220 V.	2,3	
2145	MEGA U.V. 9 W. PVC P/ SPAS de até 3000 L. - 127 V.	2,7	
354	MEGA U.V. 16 W. PVC 2,9 M³/H - 220 V	4,5	
2146	MEGA U.V. 16 W. PVC 2,9 M³/H - 127 V	5,1	
355	MEGA U.V. 36 W. PVC 4,8 M³/H - 220 V	6	
2147	MEGA U.V. 36 W. PVC 4,8 M³/H - 127 V	4,5	
356	MEGA U.V. 60 W. PVC 8,5 M³/H - 220 V	5,1	
357	MEGA U.V. 95 W. PVC 18,5 M³/H - 220 V	6	
2087	LAMPADA UVC 9 W.		
2157	LAMPADA UVC 16 W.		
2158	LAMPADA UVC 36 W.		
2148	LAMPADA UVC 60 W.		
2160	LAMPADA UVC 95 W.		
2088	REATOR PARA UVC 9 W - 110 V.		
2089	REATOR PARA UVC 9 W - 220 V.		
2090	REATOR PARA UVC 16 W - 110 V.		
2091	REATOR PARA UVC 16 W - 220 V.		
2092	REATOR PARA UVC 36 W - 110 V.		
2093	REATOR PARA UVC 36 W - 220 V.		
2094	REATOR PARA UVC 60 W - 220 V.		
2095	REATOR PARA UVC 95 W - 220 V.		
1293	MINI CLORADOR FLUTUANTE	0,102	
476	CLORADOR FLUTUANTE	0,286	
477	CLORADOR ROSA	0,092	
351	DOSADOR DE CLORO	1,33	



AUTOMAÇÃO

CÓDIGO	DESCRIÇÃO	PESO UNIT. LIQ. (Kg)	PREÇO R\$ UNITARIO
	1056 OZONIZADOR P/ PISCINAS DE ATÉ 15 M³ COM BY PASS E VENTURI	3,510	
	1057 OZONIZADOR P/ PISCINAS DE ATÉ 25 M³ COM BY PASS E VENTURI	3,510	
	1058 OZONIZADOR P/ PISCINAS DE ATÉ 35 M³ COM BY PASS E VENTURI	3,510	
	1059 OZONIZADOR P/ PISCINAS DE ATÉ 45 M³ COM BY PASS E VENTURI	3,510	
	1060 OZONIZADOR P/ PISCINAS DE ATÉ 55 M³ COM BY PASS E VENTURI	3,510	
	1061 OZONIZADOR P/ PISCINAS DE ATÉ 70 M³ COM BY PASS E VENTURI	4,080	
	1062 OZONIZADOR P/ PISCINAS DE ATÉ 85 M³ COM BY PASS E VENTURI	4,080	
	1063 OZONIZADOR P/ PISCINAS DE ATÉ 100 M³ COM BY PASS E VENTURI	4,280	
	1064 OZONIZADOR P/ PISCINAS DE ATÉ 125 M³ COM BY PASS E VENTURI	4,280	
	1065 OZONIZADOR P/ PISCINAS DE ATÉ 150 M³ COM BY PASS E VENTURI	4,400	
	1066 OZONIZADOR P/ PISCINAS DE ATÉ 175 M³ COM BY PASS E VENTURI	4,400	
	1067 OZONIZADOR P/ PISCINAS DE ATÉ 200 M³ COM BY PASS E VENTURI	4,400	
	1114 OZONIZADOR P/ SPAS ATÉ 1000 L SEM VENTURI	0,600	
	1259 OZONIZADOR P/ SPAS ATÉ 2000 L SEM VENTURI	0,600	
	1260 OZONIZADOR P/ SPAS ATÉ 3000 L SEM VENTURI	0,600	
	1261 OZONIZADOR P/ SPAS ATÉ 5000 L SEM VENTURI	0,600	
	1262 OZONIZADOR P/ SPAS ATÉ 7000 L SEM VENTURI	0,600	
	1263 OZONIZADOR P/ SPAS ATÉ 10000 L SEM VENTURI	0,600	
	1264 OZONIZADOR P/ SPAS ATÉ 1000 L COM BY PASS E VENTURI	1,000	
	1265 OZONIZADOR P/ SPAS ATÉ 2000 L COM BY PASS E VENTURI	1,000	
	1266 OZONIZADOR P/ SPAS ATÉ 3000 L COM BY PASS E VENTURI	1,000	
	1267 OZONIZADOR P/ SPAS ATÉ 5000 L COM BY PASS E VENTURI	1,000	
	1268 OZONIZADOR P/ SPAS ATÉ 7000 L COM BY PASS E VENTURI	1,000	
	1269 OZONIZADOR P/ SPAS ATÉ 10000 L COM BY PASS E VENTURI	1,000	
	2096 MANGUEIRA COM RETENÇÃO PARA OZONIO		
	2097 BY PASS COM VENTURI	0,400	

PREFEITURA MUNICIPAL
P. FL. Nº 909
Comissão de Licitação

CÓDIGO

DESCRIÇÃO

PESO UNIT. LIQ. (Kg)

PREÇO R\$ UNITÁRIO

DISPOSITIVOS DE PLUG

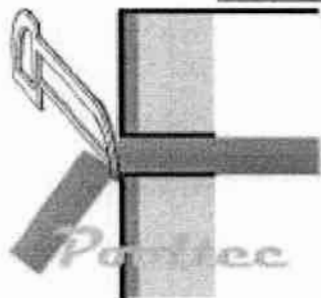

CORTAR TUBO EXCEDENTE

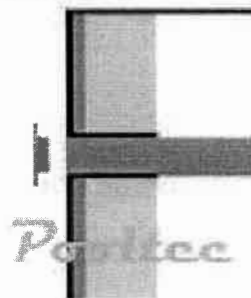

ENCAIXE A PEÇA NO TUBO



587	DISPOSITIVO DE ASPIRAÇÃO ABS PLUG 50MM	0,060		
586	DISPOSITIVO DE RETORNO ABS PLUG 50MM	0,059		
1785	RALO QUEBRA ONDA ABS PLUG 50 MM	0,059		
2203	RALO QUEBRA ONDA ABS PLUG 60 MM	0,059		
1415	DISPOSITIVO DE RETORNO LATÃO CROMADO DIRECIONAL PLUG 50 MM	0,200	FRENTE AÇO INOX AISI 316	
1386	DISPOSITIVO RETORNO AÇO INOX/ ABS PLUG 50 MM	0,074	FRENTE AÇO INOX AISI 316	
1305	DISPOSITIVO RETORNO AÇO INOX/ ABS PLUG 60 MM	0,074		
1387	DISPOSITIVO ASPIRAÇÃO AÇO INOX/ ABS PLUG 50 MM	0,114	FRENTE AÇO INOX AISI 316	
1306	DISPOSITIVO ASPIRAÇÃO AÇO INOX/ ABS PLUG 60 MM	0,114		
1388	RALO QUEBRA ONDA INOX/ ABS PLUG 50 MM	0,073	FRENTE AÇO INOX AISI 316	
1307	RALO QUEBRA ONDA INOX/ ABS PLUG 60 MM	0,073		

DISPOSITIVOS

CÓDIGO	DESCRIÇÃO	PESO UNIT. LIQ. (Kg)	PREÇO R\$ UNITARIO
	478 DISPOSITIVO DE HIDRO LATÃO DIRECIONAL C/ TUBO 50 MM	1,267	
	1191 TAMPA ALTA VAZÃO BRANCA - PLUG 50 MM	0,385	
	1192 TAMPA ALTA VAZÃO BRANCA - PLUG 60 MM	0,394	
	1308 TAMPA ALTA VAZÃO CINZA - PLUG 50 MM	0,385	
	1309 TAMPA ALTA VAZÃO CINZA - PLUG 60 MM	0,394	
	2101 DRENO DE FUNDO 15 X 15 ABS PLUG 50 MM - BRANCO	0,234	
	2102 DRENO DE FUNDO 15 X 15 ABS PLUG 60 MM - BRANCO	0,239	
	2103 DRENO DE FUNDO 15 X 15 ABS PLUG 50 MM - CINZA	0,234	
	2104 DRENO DE FUNDO 15 X 15 ABS PLUG 60 MM - CINZA	0,239	

FRENTE
AÇO INOX
AISI 316
C/ FL. Nº 911
Cidade de Licitação
Comissão de Licitação

DISPOSITIVOS PARA CHUMBAR

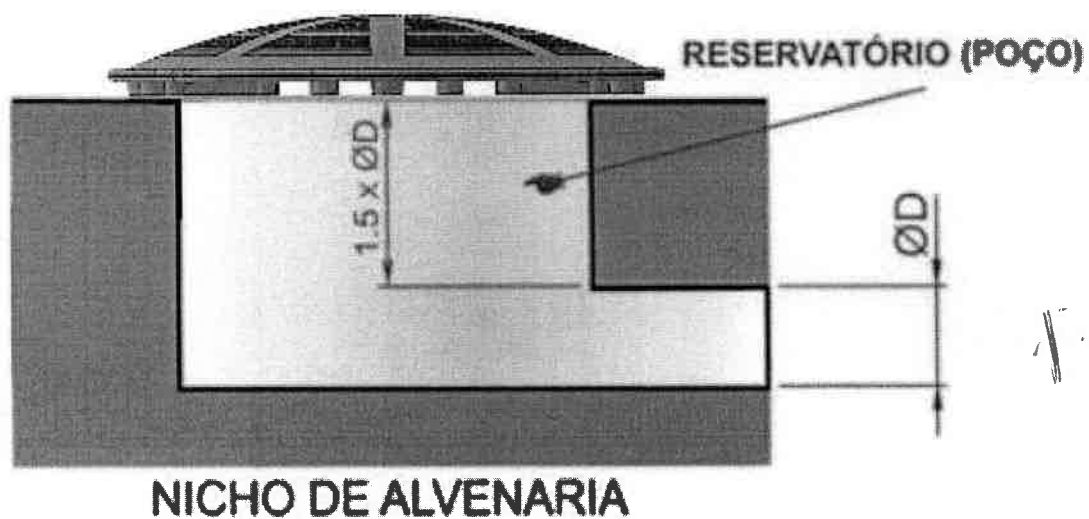

DISPOSITIVOS

CÓDIGO	DESCRIÇÃO	PESO UNIT. LIQ. (Kg)	PREÇO R\$ UNITÁRIO
--------	-----------	----------------------	--------------------

2161

GRADE DE FUNDO ALTA VAZÃO COM CAIXILHO LATÃO 15 x 15 - BRANCO

0,694



2162

GRADE DE FUNDO ALTA VAZÃO COM CAIXILHO LATÃO 15 x 15 - CINZA

0,694

2105

GRADE DE FUNDO 15 X 15 COM CAIXILHO LATÃO - BRANCO

0,445



2106

GRADE DE FUNDO 15 X 15 COM CAIXILHO LATÃO - CINZA

0,445



2107

GRADE DE FUNDO 15 X 30 COM CAIXILHO LATÃO - BRANCO

0,890



2108

GRADE DE FUNDO 15 X 30 COM CAIXILHO LATÃO - CINZA

0,890



2109

GRADE DE FUNDO 30 X 30 COM CAIXILHO LATÃO - BRANCO

1,780













2110

GRADE DE FUNDO 30 X 30 COM CAIXILHO LATÃO - CINZA

1,780

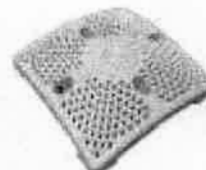

DISPOSITIVOS

CÓDIGO	DESCRIÇÃO	PESO UNIT. LIQ. (Kg)	PREÇO R\$ UNITÁRIO
	2111 DRENO ANTI TURBILHÃO COM TAMPA ALTA VAZÃO BRANCA - 1 1/2"	1,649	
	2112 DRENO ANTI TURBILHÃO COM TAMPA ALTA VAZÃO BRANCA - 2"	1,649	
	2113 DRENO ANTI TURBILHÃO COM TAMPA ALTA VAZÃO CINZA - 1 1/2"	1,649	
	2114 DRENO ANTI TURBILHÃO COM TAMPA ALTA VAZÃO CINZA - 2"	1,649	
	2115 DRENO ANTI TURBILHÃO COM TAMPA 15 X 15 BRANCA - 1 1/2"	1,504	
	2116 DRENO ANTI TURBILHÃO COM TAMPA 15 X 15 BRANCA - 2"	1,504	
	2117 DRENO ANTI TURBILHÃO COM TAMPA 15 X 15 CINZA - 1 1/2"	1,504	
	2118 DRENO ANTI TURBILHÃO COM TAMPA ALTA VAZÃO CINZA - 2"	1,504	
	242 DISPOSITIVO DE HIDRO LATÃO DIRECIONAL	0,331	FRENTE AÇO INOX AISI 316
	1 585 AREJADOR EM LATÃO CROMADO	0,120	
	2 1310 AREJADOR EM ABS PLUG 20 MM.	0,008	
	3 1190 TAMPA DRENO DE FUNDO ABS - BRANCO	0,339	
	4 1311 TAMPA DRENO DE FUNDO ABS - CINZA	0,339	
	5 2119 TAMPA DRENO DE FUNDO 15 X 15 ABS - BRANCO	0,184	
	6 2120 TAMPA DRENO DE FUNDO 15 X 15 ABS - CINZA	0,184	

PREFEITURA MUNICIPAL
FL. Nº 913
Comissão de Licitação

DISPOSITIVOS PARA FIBRA

CÓDIGO

DESCRIÇÃO

PESO UNIT. LIQ. (Kg)

PREÇO R\$ UNITÁRIO

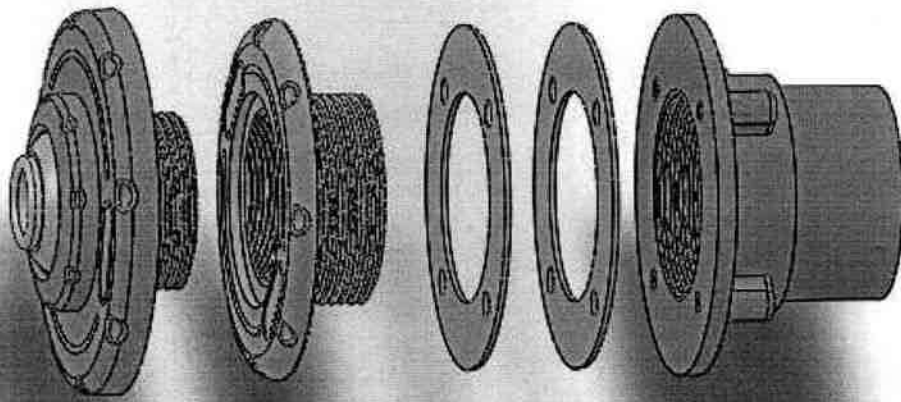

479

DISPOSITIVO RETORNO ABS 50 OU 60 MM

0,173



481

DISPOSITIVO ASPIRAÇÃO ABS 50 OU 60 MM

0,148



483

DISPOSITIVO HIDRO ABS 50 OU 60 MM

000,2



485

RALO QUEBRA ONDA ABS - 50 ou 60 MM

0,165



2121

TAMPA DISPOSITIVO DE ASPIRAÇÃO ABS 1 1/2"

0,148



2122

FRENTE DISPOSITIVO DE RETORNO OU HIDRO ABS

000,2



2123

FRENTE RALO QUEBRA ONDA ABS

0,148



DISPOSITIVOS PARA VINIL

CÓDIGO

DESCRIÇÃO

PESO UNIT. LIQ. (Kg)

PREÇO R\$ UNITÁRIO

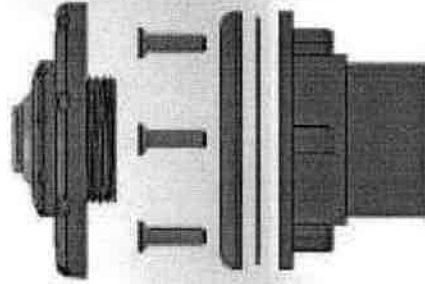

1134

DISPOSITIVO DE RETORNO ABS 50 OU 60 MM

0,203



1915

KIT FLANGE DISPOSITIVO RETORNO OU HIDRO VINIL

0,080



1133

DISPOSITIVO ASPIRAÇÃO ABS 50 OU 60 MM

0,203



2124

KIT FLANGE DISPOSITIVO VINIL

0,095



1312

RALO QUEBRA ONDA ABS - 50 OU 60 MM

0,203



1792

KIT FLANGE RALO QUEBRA ONDA VINIL

0,095



1184

DISPOSITIVO HIDRO ABS 50 OU 60 MM

0,308

11

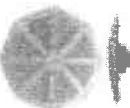

1136

DRENO DE FUNDO ABS - 50 OU 60 MM

0,469







1914

KIT FLANGE DRENO VINIL

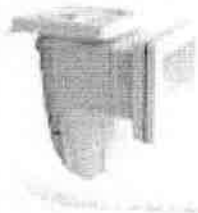
0,100

SKIMMERS

CÓDIGO	DESCRIÇÃO	PESO UNIT. LIQ. (Kg)	PREÇO R\$ UNITÁRIO
1313	SKIMMER BOCA LARGA PARA PISCINAS DE VINIL/FIBRA OU ALVENARIA	4,00	
1314	SKIMMER BOCA LARGA PARA PISCINAS DE ALVENARIA	4,00	
367	SKIMMER BOCA PEQUENA PARA PISCINAS DE VINIL/FIBRA OU ALVENARIA	3,50	
361	SKIMMER BOCA PEQUENA PARA PISCINAS DE ALVENARIA	3,50	
2163	SKIMMER MINI PARA PISCINAS DE VINIL/FIBRA/ALVENARIA	1,400	
488	SKIMMER FLUTUANTE ACOMPANHA 3 METROS DE MANGUEIRA NÃO FLUTUANTE 1 ADAPTADOR E 2 PONTEIRAS	3,740	

PREFEITURA MUNICIPAL
FL Nº 916
Comissão de Licitação

ACESSÓRIOS











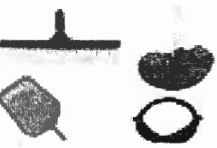

	CÓDIGO	DESCRIÇÃO	PESO UNIT. LIQ. (Kg)	PREÇO R\$ UNITÁRIO
	799	CABO TELESCÓPICO 2,0 M.	0,520	
	269	CABO TELESCÓPICO 3,0 M.	0,708	
	266	CABO TELESCÓPICO 4,0 M.	1,07	
	270	CABO TELESCÓPICO 5,0 M.	1,127	
	271	CABO TELESCÓPICO 6,0 M.	1,384	
	272	CABO TELESCÓPICO 8,0 M.	1,699	
	1317	CONJUNTO TRAVA CABO	0,044	
	1231	MANOPLA DE APOIO	0,049	
	2204	ASPIRADOR COM ESFERA	1,000	
	489	ASPIRADOR COM ESCOVA MOD. SUPER	1,500	
	490	ASPIRADOR COM ESCOVA MOD. COMPACT	1,176	
	2164	ASPIRADOR COM ESCOVA MOD FEIJÃO	1,000	
	491	ASPIRADOR 3 RODAS MOD. PROFISSIONAL	1,900	
	1117	ASPIRADOR COM ESCOVA MOD.PROFISSIONAL	1,900	
	492	ADAPTADOR L. PLÁSTICA ROSCA FINA 1 1/2"	0,046	
	493	ADAPTADOR L. PLÁSTICA ROSCA GROSSA 1 1/2"	0,041	

ACESSÓRIOS

CÓDIGO	DESCRIÇÃO	PESO UNIT. LIQ. (Kg)	PREÇO R\$ UNITÁRIO
494	PONTEIRA ROSCA DIREITA 1 1/2"	0,07	
495	PONTEIRA ROSCA ESQUERDA 1 1/2"	0,07	
1406	PONTEIRA 2"	0,09	
1368	ESCOVA CURVA MOD. COMPACT 38 CM	0,412	
1369	ESCOVA RETA MOD. COMPACT 28 CM	0,331	
510	ESCOVA AÇO INOX 25 CM	0,13	
508	ESCOVA CURVA MOD. SUPER 44 CM	0,412	
511	PENEIRA METAL	0,352	
512	PENEIRA METAL MINI PELICANO	0,373	
2165	PENEIRA METAL PELICANO	0,400	
513	PENEIRA PLÁSTICA MOD COMPACT	0,28	
1445	CABO DE ALUMÍNIO SLIM 1,5 M PARA PENEIRA COMPACT	0,330	

PREFEITURA MUNICIPAL
PFL Nº 918
Comissão de Licitação

ACESSÓRIOS

	CÓDIGO	DESCRIÇÃO	PESO UNIT. LIQ. (Kg)	PREÇO R\$ UNITÁRIO
	744	KIT LIMPEZA COMPACT (contendo 1 aspirador com escova compact, 1 peneira compact, 1 escova curva compact, 2 ponteiros, 1 adaptador)	1,928	
	745	KIT LIMPEZA SUPER (contendo 1 aspirador com escova super, 1 peneira compact, 1 escova curva super, 2 ponteiros)	2,252	
	2166	KIT LIMPEZA PISCINA PORTÁTIL (contendo 1 aspirador com escova feijão, 1 peneira compact, 1 escova reta compact, 6m de mangueira 25mm com 2 ponteiros)	1,176	
	1318	MANGUEIRA ROSCA DIREITA 1 1/2" (Rolo com 50 metros)		
	1371	MANGUEIRA ROSCA DIREITA 2" (Rolo com 50 metros)		
	668	MANGUEIRA ROSCA ESQUERDA 1 1/2" (Rolo com 30 metros)		
	1370	MANGUEIRA ROSCA ESQUERDA 2" (Rolo com 30 metros) (vendido somente embalagem fechada, preço por metro.)		
	514	ESTOJO DE TESTE PH / CLORO	0,155	
	366	SOLUÇÃO PH	0,027	
	365	SOLUÇÃO CL	0,029	
	2125	ESTOJO DE TESTE ALCALINIDADE TOTAL	0,155	
	1655	SOLUÇÃO TITULANTE	0,029	
	1654	SOLUÇÃO INDICADOR	0,029	
	1155	POOLJET NADADOR CONTRA CORRENTE	1,740	

PREFEITURA MUNICIPAL
FL. Nº 919
Comissão de Licitação

CÓDIGO	DESCRIÇÃO	PESO UNIT. LIQ. (Kg)	PREÇO R\$ UNITÁRIO
--------	-----------	----------------------	--------------------



1321	MOTO-BOMBA MOD. BNH-6 3,0 MONO	19,0
1322	MOTO-BOMBA MOD. BNH-6 3,0 TRIF	19,0
1323	MOTO-BOMBA MOD. BNH-7 4,0 TRIF	28,5

PREFEITURA MUNICIPAL
 FL. Nº 90
 Comissão de Licitação



1



2



3



4



5

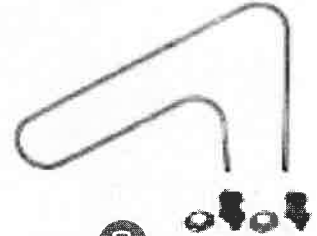

6

1	1682	MESA EM FIBRA 0,60 M COM TUBO INOX E CHUMBADOR	7,35
2	311	BANCO EM AÇO INOX COM CHUMBADOR	3,20
3	496	CHUMBADOR EM PVC P/ BANCO AÇO INOX	0,555
	268	BARRA CORRIMÃO RETO EM AÇO INOX 2,0 M.	2,20
4	1319	BARRA CORRIMÃO RETO EM AÇO INOX 2,5 M.	2,55
	497	BARRA CORRIMÃO RETO EM AÇO INOX 3,0 M.	2,70
5	498	SUORTE CORRIMÃO ALVENARIA	0,25
6	1320	CORRIMÃO P/ ESCADA C/ CHUMBADOR MOD IBIZA	4,0



1



2



3



4

1	499	SUORTE PARA RAIA ALVENARIA	0,24
2	500	SUORTE PARA RAIA VINIL / ALVENARIA	0,645
3	501	GANCHO PARA RAIA	0,045
4	502	ESTICADOR PARA RAIA	0,258

DUCHAS

CÓDIGO

DESCRIÇÃO

PESO UNIT. LIQ. (Kg)

PREÇO R\$ UNITÁRIO



1



2



3



1 1374

DUCHA AÇO INOX DE COLUNA 38MM MOD. UBATUBA

2 503

DUCHA AÇO INOX DE COLUNA 38 MM MOD. CORDOBA

3 504

DUCHA AÇO INOX DE COLUNA 38 MM MOD. FIRENZE

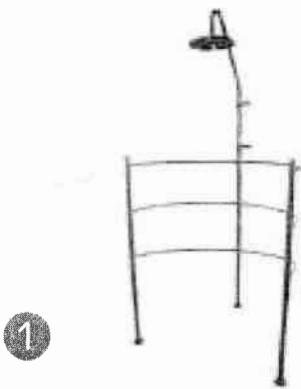

1



2



3

1 1328

DUCHA AÇO INOX CIRCULAR 03 ARCOS

2 1329

DUCHA AÇO INOX CIRCULAR 04 ARCOS

3 1330

DUCHA AÇO INOX DE COLUNA 50MM MOD. BORACÉIA

COM PINTURA ELETROSTÁTICA BRANCA



1

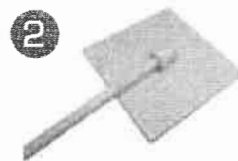

2

1 2167

DUCHA REDONDA DE PAREDE EM ALUMINIO FUNDIDO 8"

2 2168

DUCHA REDONDA DE PAREDE EM ALUMINIO FUNDIDO 10"

3 2169

DUCHA QUADRADA DE PAREDE EM ALUMINIO FUNDIDO 8"

4 2170

DUCHA QUADRADA DE PAREDE EM ALUMINIO FUNDIDO 10"

CÓDIGO	DESCRIÇÃO	PESO UNIT. LIQ. (Kg)	PREÇO R\$ UNITÁRIO
--------	-----------	----------------------	--------------------

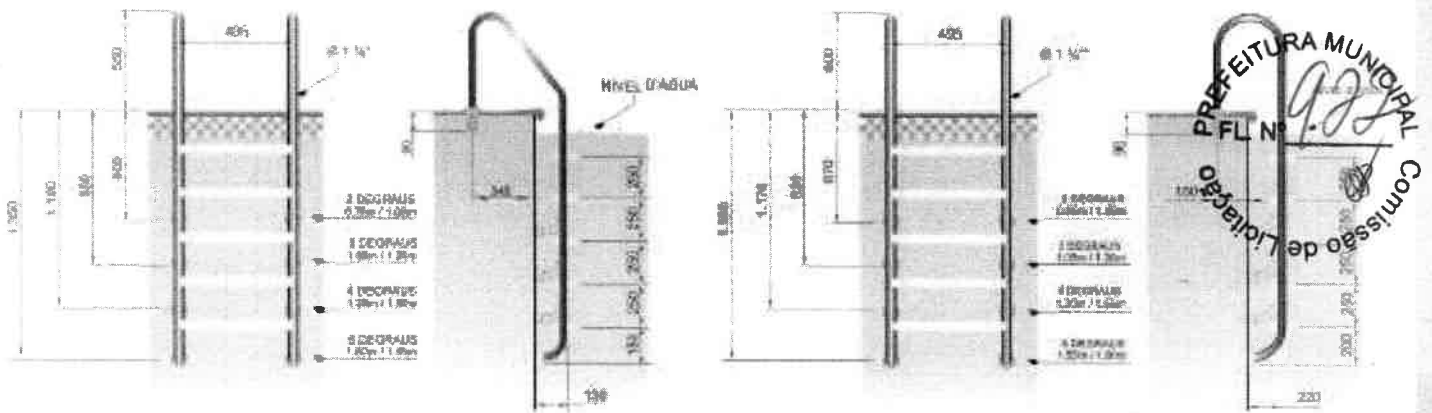

PREFEITURA MUNICIPAL
 FL N°
 Comissão de Licitação

1324	ESCADA MARÍTIMA 2 DEG. INOX	5,50	
1325	ESCADA MARÍTIMA 3 DEG. INOX	5,90	
1326	ESCADA MARÍTIMA 4 DEG. INOX	7,10	
1327	ESCADA MARÍTIMA 5 DEG. INOX	8,30	





515	ESCADA 2 DEG. PLÁSTICO	5,15	
517	ESCADA 3 DEG. PLÁSTICO	5,38	
519	ESCADA 4 DEG. PLÁSTICO	6,40	
521	ESCADA 5 DEG. PLÁSTICO	7,43	

516	ESCADA 2 DEG. INOX	5,50	
518	ESCADA 3 DEG. INOX	5,90	
520	ESCADA 4 DEG. INOX	7,10	
522	ESCADA 5 DEG. INOX	8,30	

523	DEGRAU PLÁSTICO	0,528	
-----	-----------------	-------	---

524	DEGRAU INOX	0,702	
-----	-------------	-------	---

CASCATAS

CÓDIGO	DESCRIÇÃO	PESO UNIT. LIQ. (Kg)	PREÇOS UNITÁRIO
	1362 CASCATA AÇO INOX TUBO 38 MM MOD. BICO DE PATO (altura x largura superior x vazão = 1000 x 100mm x 7,2 m³/h)	1,80	
	539 CASCATA AÇO INOX MAROLA (altura x largura superior x vazão = 830 x 500mm x 9,6 m³/h)	19,00	
	540 CASCATA AÇO INOX MAROLA MEDIA (altura x largura superior x vazão = 550 x 400mm x 9,0m³/h)	11,00	
	1378 CASCATA AÇO INOX DE PAREDE MODELO CAPRI (altura x largura superior x vazão = 750 x 500mm x 9,6m³/h)	12,30	
	537 CASCATA AÇO INOX WAVE (altura x largura superior x vazão = 670 x 500mm x 9,6m³/h)	18,50	
	538 CASCATA AÇO INOX WAVE MÉDIA (altura x largura superior x vazão = 510 x 350mm x 8,2m³/h)	9,80	
	534 CASCATA AÇO INOX HIGH TECH (altura x largura superior x vazão = 1050 x 500mm x 9,6m³/h)	13,50	
	535 CASCATA AÇO INOX HIGH TECH MÉDIA (altura x largura superior x vazão = 850 x 400mm x 9,0 m³/h)	9,30	
	536 CASCATA AÇO INOX HIGH TECH JUNIOR (altura x largura superior x vazão = 750 x 250mm x 7,2m³/h)	6,50	
	800 CASCATA AÇO INOX MOD. CANADENSE (altura x largura superior x vazão = 1000 x 70mm x 7,2 m³/h)	3,50	
	1361 CASCATA AÇO INOX MOD. MINI CANADENSE (altura x largura superior x vazão = 680 x 70mm x 7,2 m³/h)	2,50	



CÓDIGO	DESCRIÇÃO	PESO UNIT. LIQ. (Kg)	PREÇO R\$ UNITÁRIO
532	CASCATA DE EMBUTIR EM FIBRA 25 CM.	0,735	
164	CASCATA DE EMBUTIR EM FIBRA 40 CM.	1,21	
168	CASCATA DE EMBUTIR EM FIBRA 60 CM.	1,683	
165	CASCATA DE EMBUTIR EM FIBRA 80 CM.	2,60	
166	CASCATA DE EMBUTIR EM FIBRA 100 CM.	2,90	
167	CASCATA DE EMBUTIR EM FIBRA 120 CM.	3,30	



533	CASCATA DE EMBUTIR EM FIBRA 25 CM. BICO INOX	1,224	
368	CASCATA DE EMBUTIR EM FIBRA 40 CM. BICO INOX	1,80	
369	CASCATA DE EMBUTIR EM FIBRA 60 CM. BICO INOX	2,50	
370	CASCATA DE EMBUTIR EM FIBRA 80 CM. BICO INOX	3,30	
371	CASCATA DE EMBUTIR EM FIBRA 100 CM. BICO INOX	4,20	
372	CASCATA DE EMBUTIR EM FIBRA 120 CM. BICO INOX	5,00	



NECESSÁRIO ADQUIRIR O COMANDO PARA LED			
2049	CASCATA DE EMBUTIR EM FIBRA 25 CM BICO INOX COM LED.	1,3	
2050	CASCATA DE EMBUTIR EM FIBRA 40 CM BICO INOX COM LED.	1,9	
2051	CASCATA DE EMBUTIR EM FIBRA 60 CM BICO INOX COM LED.	2,7	
2052	CASCATA DE EMBUTIR EM FIBRA 80 CM BICO INOX COM LED.	3,5	
2053	CASCATA DE EMBUTIR EM FIBRA 100 CM BICO INOX COM LED.	4,4	
2054	CASCATA DE EMBUTIR EM FIBRA 120 CM BICO INOX COM LED.	5,4	

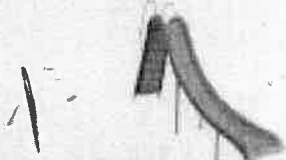

1382	ESCORREGADOR MOD. CURVO (altura x largura x comprimento da prancha = 215 x 0,41 x 3,70 M)	55,00	
------	--	-------	---

1383	ESCORREGADOR MOD. RETO GRANDE (altura x largura x comprimento da prancha = 215 x 0,41 x 3,70 M)	55,00	
------	--	-------	---

1384	ESCORREGADOR MOD. RETO PEQUENO (altura x largura x comprimento da prancha = 155 x 0,38 x 3,30 M)	28,00	
------	---	-------	---

BICOS PARA FONTES

CÓDIGO	DESCRIÇÃO	PESO UNIT. LIQ. (Kg)	PREÇO R\$ UNITÁRIO
	240	BICO GEISER 38 MM X ENTRADA ROSCA 1/2" BSP	0,141
	543	BICO GEISER 50 MM X ENTRADA ROSCA 3/4" BSP	0,192
	293	BICO GEISER 63 MM X ENTRADA ROSCA 3/4" BSP	0,287
	222	BICO GEISER 76 MM X ENTRADA ROSCA 1" BSP	0,441
	1303	BICO DE PAREDE 14 CM X ENTRADA ROSCA 3/4" BSP	0,240
	1304	BICO DE PAREDE 19 CM X ENTRADA ROSCA 3/4" BSP	0,380
	546	BICO BOLHA 1" ROSCA 1/2"	0,166
	359	BICO LEQUE 04 SAÍDAS 1/4" X ENTRADA ROSCA 1" BSP	1,109
	547	BICO LEQUE 06 SAÍDAS 1/4" X ENTRADA ROSCA 1" BSP	1,37
	548	BICO LEQUE 08 SAÍDAS 1/4" X ENTRADA ROSCA 1" BSP	1,60
	549	BICO NEVOA 3/4"	0,115
	597	BICO SOLIDO FIXO 1/2"	0,27
	550	BICO SOLIDO FIXO 3/4"	0,272
	294	BICO SÓLIDO ARTICULADO - ENTRADA ROSCA 1/4"	0,027
	304	BICO SÓLIDO ARTICULADO - ENTRADA ROSCA 1/2"	0,095
	551	BICO SÓLIDO ARTICULADO - ENTRADA ROSCA 3/4"	0,289
	552	BICO SÓLIDO ARTICULADO - ENTRADA ROSCA 1"	0,24

PREFEITURA MUNICIPAL
FL. Nº 98
Comissão de Licitação

CÓDIGO	DESCRIÇÃO	PESO UNIT. LIQ. (Kg)	PREÇO R\$ UNITÁRIO
225	COLETOR SOLAR 2,0 X 0,33 M. (0,66 m ²)	1,79	
161	COLETOR SOLAR 3,0 X 0,33 M. (0,99 m ²)	2,54	
229	COLETOR SOLAR 4,0 X 0,33 M. (1,32 M ²)	3,35	
553	KIT FECHAMENTO PARA 15 COLETORES	0,18	
1414	CDT - SWP - 220 V.	0,333	
2279	CDT - SWP - 127 V.	0,333	
1332	TERMOMETRO FLUTUANTE PARA PISCINA	0,110	
1331	LUVA PORTA SENSOR	0,050	

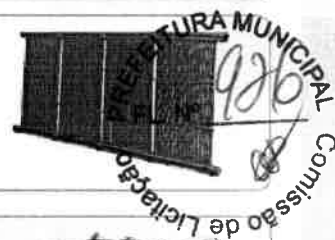

FILTROS POOLTEC EM POLIETILENO



CÓD	FILTROS MODELO	DIÂM CM.	ALT CM.	ÁREA FILTR. M²	CIRCULAÇÃO EM HORAS			BOMBA CORRESPONDENTE			PREÇO R\$ VÁLVULA EM ABS	
					VOLUME DA PISCINA 6	8	10	PESO	CV	VAZÃO M³/H		CAP DE AREIA
984	FP-30	28	70	0,062	19	25	31	5,1	1/3	3,1	25	
985	FP-45	43	80	0,145	44	58	73	9	1/2	7,25	75	
986	FP-55	53	92	0,221	66	88	111	13	3/4	11,05	100	
987	FP-65	66	97	0,342	103	137	171	23,2	1,0	17,1	150	

FILTROS EM POLIETILENO ROTOMOLDADO



CÓD	MODELO	DIÂM CM.	ALT CM.	ÁREA FILTR. M²	VOLUME DA PISCINA			CV	VAZÃO M³/H	CAP DE AREIA	PREÇO R\$ VÁLVULA EM ABS
					6	8	10				
1831	V-20	27	63,2	0,051	15	19	24	1/4	2,4	20	
1832	V-30	33,05	70,5	0,080	23	30	38	1/3	3,8	25	
1833	V-40	40	77,6	0,116	31	42	52	1/2	5,2	75	
1834	V-50	51	83,7	0,189	53	70	88	3/4	8,8	100	
1835	V-60	56	92,2	0,227	65	86	108	1,0	10,8	125	
1836	V-70	63,6	100	0,292	84	112	140	1,5	14	175	
1837	V-80	75	1,16	0,409	108	144	180	1,5	18	250	

FILTROS E BOMBAS

PREFEITURA MUNICIPAL
 FL. Nº 928
 Comissão de Licitação

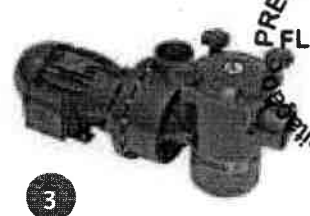

1

2

3

COD.MONO	FILTRO CORRESPONDENTE	SUÇÃO	RECALQUE	PESO	PREÇO MONO	PREÇO TRIF.
1838 V-20	1/4 FP-30 / V-20	50 MM	50 MM	8,9		
1839 V-30	1/3 FP-45 / V-30	50 MM	50 MM	9,1		
1840 V-40	1/2 FP-55 / V-40	50 MM	50 MM	9,6		
1841 V-50	3/4 FP-65 / V-50	50 MM	50 MM	11,1		
1842 V-60	1,0 V-60	50 MM	50 MM	12,0		
1843 V-70	1,5 V-70 / V-80	50 MM	50 MM	19,5		

1004 BN-0	1/4 V-20	50 MM	50 MM	7,45		
1005 BN-1	1/3 FP-30 / V-30	50 MM	50 MM	7,75		
1007 BN-2	1/2 FP-45 / V-40	50 MM	50 MM	8,46		
1008 BN-3	3/4 FP-55 / V-50	50 MM	50 MM	9,13		
1009 BN-4	1,0 FP-65 / V-60	50 MM	50 MM	10,23		
1010 BN-5	1,5 V-70 / V-80	50 MM	50 MM	19,68		

1012 BN-6	3,0	85 MM	75 MM	31,5		
1413 BN-7	4,0	85 MM	75 MM	35		

CÓDIGO

DESCRIÇÃO

PREÇO RS UNITÁRIO



1389 FILTRO FP-30 COM MOTO BOMBA 1/3 C.V COM CARRINHO

1390 FILTRO FP-45 COM MOTO BOMBA 1/2 C.V COM CARRINHO



1391 CARRINHO PARA FILTRO FP-30

1392 CARRINHO PARA FILTRO FP-45



589 MANÔMETRO







BORDAS DE PISCINA SLIM

A borda de piscina slim é uma mistura seca à base de cimento, cargas minerais classificadas, pigmentos inorgânicos, aditivos bactericidas e fungicidas, aditivos que lhe conferem uma alta resistência aos ataques de produtos químicos e aditivos para melhorar a característica física, trabalhabilidade e impermeabilidade. A cor é exatamente a cor das bordas proporcionando uma moldura monolítica na piscina.



CÓDIGO	DESCRIÇÃO	PESO UNIT. LIQ. (Kg)	PREÇO R\$ UNITÁRIO
	2205 BORDA PARA PISCINA SLIM - 30 X 12,5 MODELO BALI - COR VERDE	0,750	PREÇO POR PEÇA
	2206 BORDA PARA PISCINA SLIM - 30 X 12,5 MODELO CARIBE - COR AZUL	0,750	
	2207 BORDA PARA PISCINA SLIM - 30 X 12,5 MODELO BIANCO - COR BRANCA	0,750	
	2208 BORDA PARA PISCINA SLIM - 30 X 12,5 MODELO CIOCOLATO - COR BEGE	0,750	
	2209 BORDA PARA PISCINA SLIM - 30 X 12,5 MODELO CREMA - COR CREME	0,750	
	2210 BORDA PARA PISCINA SLIM - 30 X 12,5 MODELO GRIGIO - COR CINZA	0,750	

BORDAS DE PISCINA SLIM

CÓDIGO	DESCRIÇÃO	PESO UNIT. LIQ. (Kg)	PREÇO R\$ UNITÁRIO
2213	REJUNTE CPB - COR BALI 5KG	5,00	
2214	REJUNTE CPB - COR BIANCO 5KG	5,00	
2215	REJUNTE CPB - COR CARIBE 5KG	5,00	
2216	REJUNTE CPB - COR CIOCOLATO 5KG	5,00	
2217	REJUNTE CPB - COR CREMA 5KG	5,00	
2218	REJUNTE CPB - COR GRIGIO 5KG	5,00	

PREFEITURA MUNICIPAL
PFL Nº 030
Comissão de Licitação



ACQUAREPELL BS é um produto líquido incolor de silano/siloxano disperso em solvente, apropriado como um ótimo hidro-repelente impedindo a penetração da umidade, não alterando a aparência do material. Devido a sua hidro repelência permite a auto lavagem das estruturas eliminando os pós acumulados nas superfícies. Atua pelo processo de impregnação ou pintura das superfícies minerais e substratos de elevada alcalinidade, não formando película, permitindo assim que a superfícies "respire", permitindo a troca de gases.

2211	ACQUAREPELL - BASE SOLVENTE - 1L	1,00
2212	ACQUAREPELL - BASE SOLVENTE - 5L	5,00

GRELHA PLÁSTICA

PREFEITURA MUNICIPAL
FL. Nº 931
Comissão de Licitação

Grelha Plástica Flexível Dupla Face, produzida em polipropileno de alta densidade, nas larguras de 10, 15 ou 20 cm. na cor branca. Dupla face, onde permite o usuário escolher o melhor acabamento podendo ser alterado a qualquer momento. Flexível, que permite a instalação em curvas. Fácil manutenção e instalação em canaletas, proporciona um lindo acabamento.

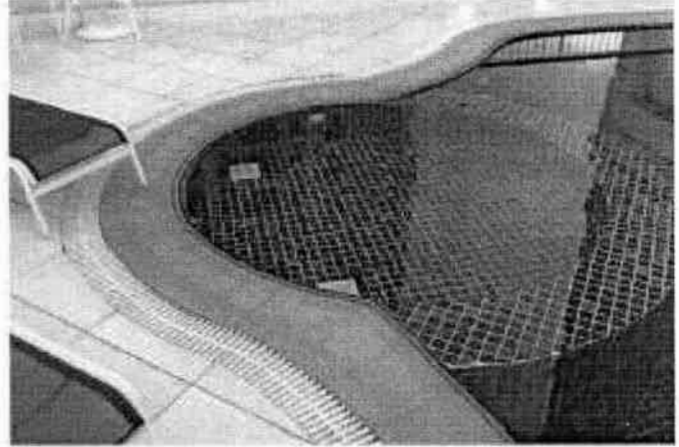

CÓDIGO	DESCRIÇÃO	PREÇO R\$ UNITÁRIO
2098	GRELHA PLASTICA 10 CM. DUPLA FACE	
2099	GRELHA PLASTICA 15 CM. DUPLA FACE	
2100	GRELHA PLASTICA 20 CM. DUPLA FACE	

ANOTAÇÕES

H.

CONDIÇÕES DE COMERCIALIZAÇÃO



As vendas da Pooltec Indústria e Comércio Ltda, são efetuadas sob condições mercantis em conformidade com a legislação vigente e disposições contratadas, cujo objetivo visa dirimir conflitos em pedidos enviados, salvo acordos previamente avançados.

1. Fornecimento

O Faturamento é feito segundo as seguintes condições:

- a - Recebimento de pedidos com todas as informações necessárias;
- b - Aprovação e liberação dos pedidos pelo setor de Crédito & Cobrança da Pooltec;
- c - Deverão ser respeitadas as quantidades por embalagem;
- d - Fornecimento para clientes novos ou reativados serão realizados mediante envio de contrato social, CNPJ, inscrição estadual e outros documentos eventualmente exigidos para cadastro.

A Pooltec não se responsabiliza por qualquer atraso no fornecimento, nem por perdas ocasionadas por este, apesar de esforço contrário para eficaz atendimento.

2. Preços

São informados ao mercado através da Tabela de Preços vigente na data do pedido, com todos os aspectos necessários para realização do mesmo.

Os preços são FOB para pagamento à vista e ou faturado com valor mínimo por duplicata de R\$ 300,00 (trezentos Reais).

Em casos de inadimplência serão cobradas todas as despesas financeiras decorrentes do atraso no pagamento das duplicatas mercantis.

3. Devolução

Serão recebidos em devolução somente produtos normais de linha, desde que haja prévia autorização da Pooltec mediante consulta ao departamento comercial com número de autorização referente, com frete e demais despesas pagas integralmente pelo cliente, salvo se firmado como sendo ônus da Pooltec. Incondicionalmente a devolução deverá ser acompanhada por nota fiscal, indicando a nota de compra e com destaque correto dos impostos devidos - ICMS e IPI. O não atendimento desta exigência impossibilitará o crédito dos impostos que nos obrigará a recusar a devolução.

4. Garantia

Contados a partir da data do faturamento, desde que seja constatado por análise técnica e avaliação responsabilidade da Pooltec, por vícios de qualidade ou quantidade, impróprios ou inadequados, aparentes ou ocultos (defeito de fábrica).

A garantia de mercadorias não cobre as despesas de transporte para retornos sendo essas expressamente de responsabilidade do cliente.

5. Remessa para Conserto

Poderão ser enviados para o Departamento de Assistência Técnica somente produtos avariados, para que seja constatada, através de análise técnica, a responsabilidade do problema e possível conserto do produto. A remessa para conserto deverá ser acompanhada de uma nota fiscal com natureza da operação como remessa para conserto com os campos corretamente.

6. Transporte

Será efetuado através de transportadora determinada pelo cliente, ficando a Pooltec, frente a impossibilidade, livre para indicação. A determinação pelo cliente ou a indicação mencionada, em casos de danos e avarias ou mesmo sinistro no transporte, será de inteira responsabilidade do cliente não implicando em quitação parcial ou total dos títulos de débitos - duplicatas. Sendo o ônus sempre da transportadora que será acionada pelo cliente.

7. Reclamações

Só serão aceitas reclamações de mercadorias recebidas com avarias ou em desacordo com o pedido, 05 (cinco) dias úteis após seu recebimento. Após esse prazo, não serão aceitas reclamações ou devoluções dessa mercadoria à fábrica.

8. Produtos na tabela

As fotos dos produtos nesta tabela, são meramente ilustrativas e os pesos podem alterar, devido a quantidade de resinas de cada peça.

A Pooltec reserva-se o direito de fazer alterações sem aviso prévio a qualquer produto aqui incluído.

ERRATA



TODOS OS ITENS MARCADOS COM AMARELO, ESTÃO CORRIGIDOS E ATUALIZADOS.

PAGINA 5

REFLETOR STEEL LED SMD ROSCA 1/2"		
1937	REFLETOR TECNO LED SMD 12 ABS COM ROSCA 1/2"	
1885	REFLETOR TECNO LED SMD 12 ABS COM ROSCA 1/2"	0,144
2026	REFLETOR TECNO LED SMD 12 ABS COM ROSCA 1/2"	

1886	REFLETOR TECNO LED SMD 18 ABS COM ROSCA 1/2"	
1938	REFLETOR TECNO LED SMD 18 ABS COM ROSCA 1/2"	0,398
2025	REFLETOR TECNO LED SMD 18 ABS COM ROSCA 1/2"	

PAGINA 10

	1462	COMANDO MOD. A	1,875
	(Para até 500 leds) Tensão 110 / 220 v automático.		
	1463	COMANDO MOD. B	2,822
	(Para até 1000 leds) Tensão 110 ou 220 v.		
	1464	COMANDO MOD. C	4,316
(Para até 3000 leds) Tensão 110 ou 220 v.			

PAGINA 30

	537	CASCATA AÇO INOX WAVE (altura x largura superior x vazão = 670 x 500mm x 9,6m³/h)	18,50
	538	CASCATA AÇO INOX WAVE MÉDIA (altura x largura superior x vazão = 510 x 350mm x 8,2m³/h)	9,80

	534	CASCATA AÇO INOX HIGH TECH (altura x largura superior x vazão = 1050 x 500mm x 9,6m³/h)	13,50
	535	CASCATA AÇO INOX HIGH TECH MÉDIA (altura x largura superior x vazão = 850 x 400mm x 9,0 m³/h)	9,30
	536	CASCATA AÇO INOX HIGH TECH JUNIOR (altura x largura superior x vazão = 750 x 250mm x 7,2m³/h)	6,50

	800	CASCATA AÇO INOX MOD. CANADENSE (altura x largura superior x vazão = 1000 x 70mm x 7,2 m³/h)	3,50
	1361	CASCATA AÇO INOX MOD. MINI CANADENSE (altura x largura superior x vazão = 630 x 70mm x 7,2 m³/h)	2,50

PAGINA 38

2098 GRELHA PLASTICA 10 CM. DUPLA FACE

2099 GRELHA PLASTICA 15 CM. DUPLA FACE

2100 GRELHA PLASTICA 20 CM. DUPLA FACE

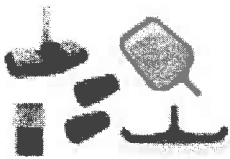

744

KIT LIMPEZA COMPACT

(contendo 1 aspirador com escova compact,
1 peneira compact, 1 escova curva compact,
2 ponteiros, ~~1 adaptador, 1 adaptador~~)

1,928

PREFEITURA MUNICIPAL
FL. N°
COMISSÃO DE LICITAÇÃO

PREFEITURA MUNICIPAL
FL. N° 935
Comissão de Licitação



Pooltec
Tecnologia em Piscinas

www.pooltec.com.br

Rua Jaguajira, 141 - Jardim São Luís
São Paulo - SP - CEP 05846-330
Telefone: (11) 2386-9199/ 2369-9312

F 89
P 10

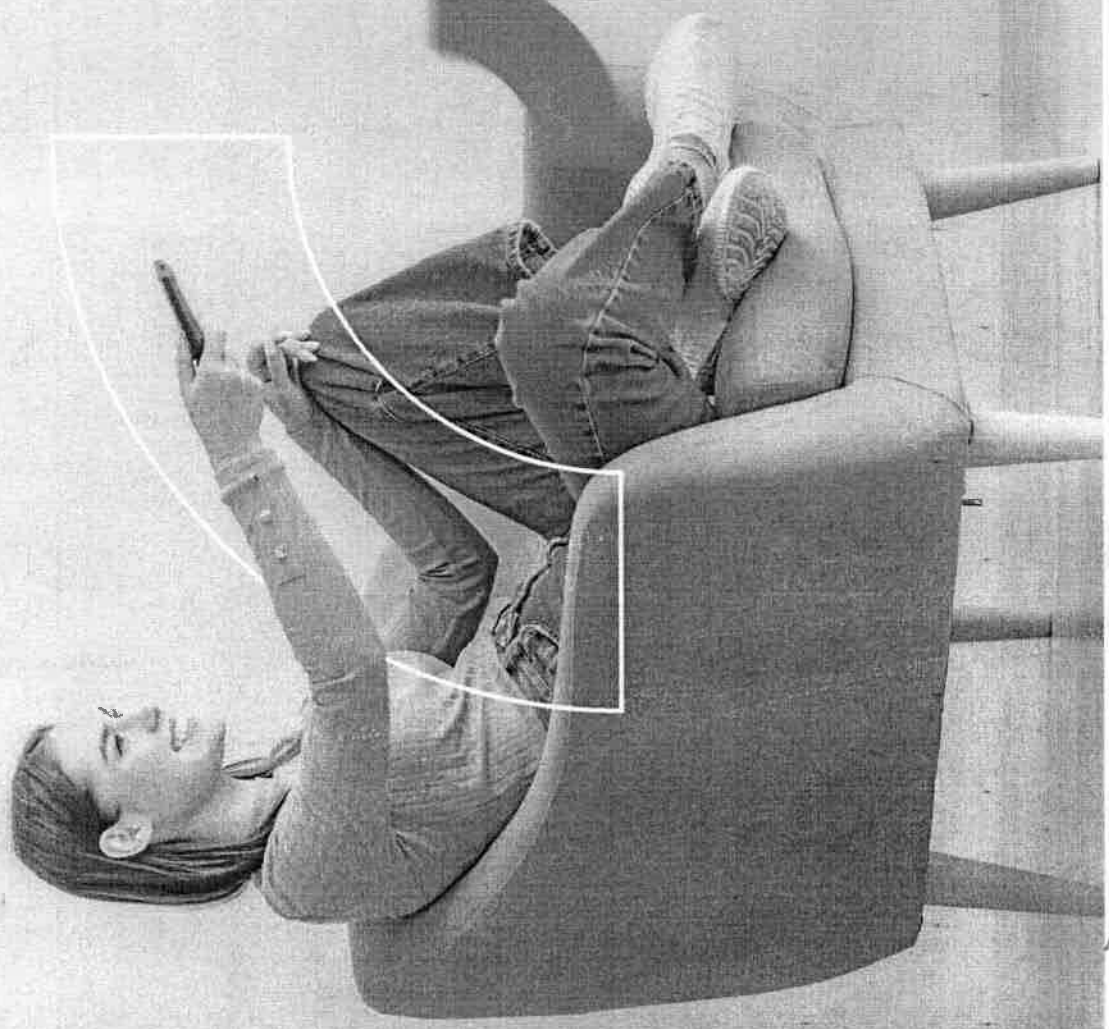

elgin

Pilhas e Baterias

PREFEITURA MUNICIPAL
FL Nº 936
Comissão de Licitação

elgin

Pilhas
Alcalinas kits Promocionais

Baterias
Lítio

Pilhas e Baterias
Alcalinas

Baterias
Alcalina

Pilhas e Baterias
Zinco

Baterias
Auditivas Zinco AR

Pilhas e Baterias
Recarregáveis

Baterias Seladas
de Chumbo

Carregador
de pilhas e baterias

Baterias Seladas
de Chumbo de Alta Capacidade



Pilhas Alcalinas kits Promocionais



Lanterna + 3 AAA (82309)

Cartelão de Pilhas 10 Blisters com 2 Pilhas AA (82345)

Cartelão de Pilhas 10 Blisters com 2 Pilhas AAA (82346)

Tubo com 24 Pilhas AA (82347)

Tubo com 24 Pilhas AAA (82348)

Pacote Promocional leve 8 pague 7 Pilhas AA (82343)

Pacote Promocional leve 8 pague 7 Pilhas AAA (82344)

Blister com 16 Unidades AA (82351)

Blister com 16 Unidades AAA (82352)



Diversas opções de embalagens



Alta durabilidade



Pilhas e Baterias Alcalinas

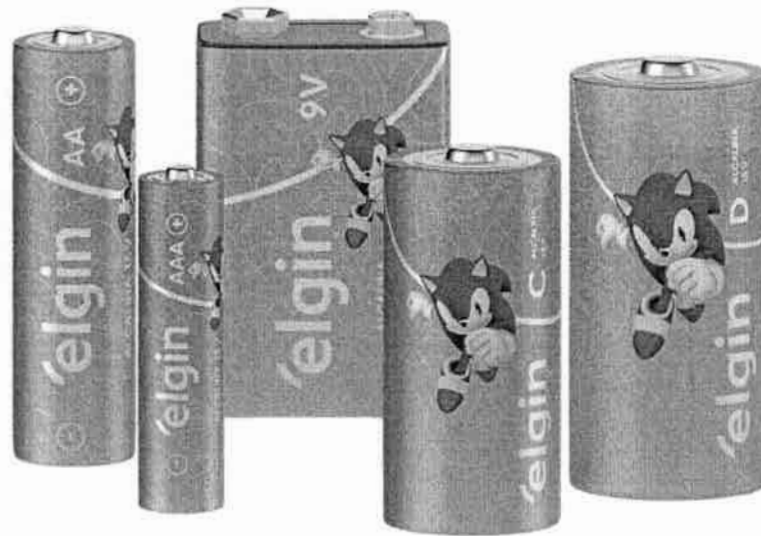

Pilhas AA:
Blister com 2 Unidades
Blister com 4 Unidades

Pilhas AAA:
Blister com 2 Unidades
Blister com 4 Unidades

Pilhas C:
Blister com 2 Unidades

Pilhas D:
Blister com 2 Unidades

Bateria 9V:
Blister com 1 Unidade

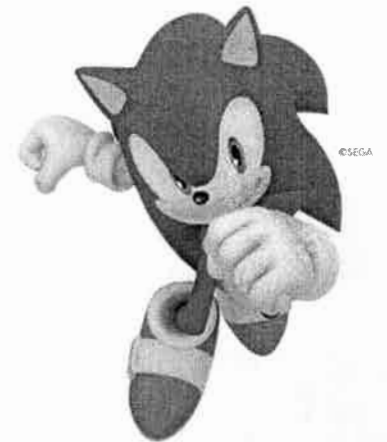

Pilhas AA: 82152
Pilhas AAA: 82154



Pilhas AA: 82153
Pilhas AAA: 82155



Pilhas C: 82156
Pilhas D: 82157



Bateria 9V: 82158

 Alta durabilidade



Comissão de Licitação
PREFEITURA MUNICIPAL
FL. Nº 939



Pilhas e Baterias Zinco

Pilhas AA:

Blister com 4 Unidades
Tubo com 40 Pilhas AA

Pilhas AAA:

Blister com 4 Unidades
Tubo com 40 Pilhas AAA

Pilhas C:

Blister com 2 Unidades

Pilhas D:

Blister com 2 Unidades

Bateria 9V:

Blister com 1 Unidade
6F22 9V Embalagem Industrial
BULK caixa com 10 unidades



Pilhas AA:
Blister com 4 Unidades (82184)
Tubo com 40 Pilhas AA (82341)



Pilhas AAA:
Blister com 4 Unidades (82186)
Tubo com 40 Pilhas AAA (82342)



Pilhas C:
2 Unidades (82187)



Pilhas D:
2 Unidades (82189)

1 Unidade (82294)



BULK 9V:
Caixa com
10 Unidades (82357)



ideal para descargas leves e contínuas



COMISSÃO DE LICITAÇÃO
PREFEITURA MUNICIPAL
FL. Nº 010
[Signature]



Pilhas e Baterias Recarregáveis

Pilhas AA 2500 mAh:
Blister com 2 Unidades
Blister com 4 Unidades

Pilhas AA 2700 mAh:
Blister com 2 Unidades
Blister com 4 Unidades

Pilhas AAA 900 mAh:
Blister com 2 unidades
Blister com 4 Unidades

Pilhas AAA 1000 mAh:
Blister com 2 Unidades
Blister com 4 Unidades

Bateria 9V 250 mAh:
Blister com 1 Unidade



Pilhas AA 2500 mAh:
2 Unidades (82172)
4 Unidades (82173)

Bateria 9V 250 mAh:
1 Unidade (82215)

Pilhas AA 2700 mAh:
2 Unidades (82174)
4 Unidades (82175)

Pilhas AAA 900 mAh:
2 unidades (82168)
4 Unidades (82169)

Pilhas AAA 1000 mAh:
2 Unidades (82170)
4 Unidades (82171)



Alta durabilidade até 1000 recargas

11

COMISSÃO DE LICITAÇÃO
PREFEITURA MUNICIPAL
FL. Nº 011



Carregador de pilhas e baterias

48RSCUSB0000



SCUSB

Tempo máximo de
carga: 3 a 8 horas

Independente 2 a 2:

Carrega 2 ou 4 Pilhas AA ou AAA e Baterias 9V

Com 2 pilhas AA 1500mAh

Para uso em portas USB



Garantia 90 dias



Inclui cabo Micro USB com 50 cm

1/2



Baterias Lítio

- CR 123: Blister com 1 unidade (82316)
- CR 1616: Cartela com 5 unidades (82239)
- CR 1632: Cartela com 5 unidades (82340)
- CR 2016: Blister com 5 unidades (82191)
- CR 2025: Blister com 5 unidades (82192)
- CR 2032: Blister com 5 unidades (82193)
- CR 2032: Cartela com 1 unidade (82349)
- CR 2032: Emb. Industrial em Bandeja (82264)
- CR 1220: Blister com 5 unidades (82302)
- CR 1620: Blister com 5 unidades (82303)
- CR 2430: Blister com 5 unidades (82304)
- CR 2450: Blister com 5 unidades (82305)
- CR 2477: Blister com 5 unidades (82306)



Blister com 5 unidades



Alta durabilidade



Baterias Alcalina

- LR44/ A76/ LR1154/ AG13: Blister com 10 Unidades (82194)
LR54/ LR1130/ AG10: Blister com 10 Unidades (82254)
LR927 AG7: Pack com 10 unidades (82353)
LR1120 AG8: Pack com 10 unidades (82354)
LR43 AG12: Pack com 10 unidades (82355)
LR41/ LR736/ AG3 Blister com 10 Unidades (82261)
LR621/AG1: Cartela com 10 unidades (82307)
LR626/AG4: Cartela com 10 unidades (82308)
A 23: Blister com 5 unidades (82195) - Blister com 1 unidade (82317)
Embalagem Industrial em Caixa 82263
A 27: Blister com 5 Unidades (82196)



5

10

Blister com 5 e 10 unidades



Alta durabilidade

Comissão de Licitação
PREFEITURA MUNICIPAL
FL. Nº
[Handwritten Signature]

Baterias Auditivas Zinco AR

Produzidas na China
dentro dos mais rigorosos
padrões de qualidade

82417 - 82418 - 82419 - 82420



82417



82418



82419



82420



Blisters com 6 unidades



Alta durabilidade



COMISSÃO DE LICITAÇÃO
PREFEITURA MUNICIPAL
FEL N.º
[Handwritten signature]



Baterias Seladas de Chumbo

Versão 4v | 4 Ah (82416)
Balanças Eletrônicas



82416

Versão 6v | 4,5Ah (82311)
Sistemas de Alarme, Iluminação de Emergência, Sistemas de Telecom, Sistemas Médicos



82311

Versão 12v | 4,5Ah (82312)
Sistemas de Alarme, Iluminação de Emergência, Sistemas de Telecom, Sistemas Médicos



82293



82313

Versão 12V | 5Ah (82350)
Sistemas de Alarme, Iluminação de Emergência, Sistemas de Telecom, Sistemas Médicos

Versão 12V | 7Ah (82293)
No-Breaks/UPS, Sistemas de Alarme, Iluminação de Emergência, Sistemas de Telecom, Sistemas Médicos

Versão 12v | 9Ah (82313)
Sistemas de Alarme, Iluminação de Emergência, Sistemas de Telecom, Sistemas Médicos

Versão 12v | ALARME (82315)
Sistemas de Alarme e Monitoramento

Versão 12v | 18Ah (82314)
Sistemas de Alarme, Iluminação de Emergência, Sistemas de Telecom, Sistemas Médicos



82312



82350



82315



82314

Comissão de Licitação
PREFEITURA MUNICIPAL
FL. N.º 016

Baterias Seladas de Chumbo de Alta Capacidade

As Baterias Seladas de Chumbo de Alta Capacidade são produzidas com material de alta pureza seguindo padrões rígidos de qualidade. Ideais para Sistemas de Telecom e No Breaks.

12V / 100Ah (82360)

12V / 200Ah (82361)



82360



82361

Comissão de Licitação
PREFEITURA MUNICIPAL
FL. N.º 017

Código	CATEGORIA	TIPO / UNID	Descrição	Quantidade	Código de Barra - UNICOD (Código de Barra - UNICOD)	Código de Barra - UNICOD (Código de Barra - UNICOD)	Código de Barra - UNICOD (Código de Barra - UNICOD)	Código de Barra - UNICOD (Código de Barra - UNICOD)	Validade	Garantia	Quantidade Mínima	Quantidade Máxima	Unid. Cap. Máx.	Unid. Cap. Mín.	Quantidade Mínima	Quantidade Máxima	Quantidade Mínima	Quantidade Máxima	Quantidade Mínima	Quantidade Máxima	Quantidade Mínima	Quantidade Máxima
ELE0000000207	ALCALINA	AA	LR6A Pilha Alcalina AA blister com 2	1W	89701353486	1789701353492	1789701353492	1789701353492	7 anos	30 dias	850x1010	850x1010	30	10	10	10	10	10	10	10	10	10
ELE0000000208	ALCALINA	AA	LR6A Pilha Alcalina AA blister com 4	1W	789701353486	1789701353492	1789701353492	1789701353492	7 anos	30 dias	850x1010	850x1010	120	10	10	10	10	10	10	10	10	10
ELE0000000209	ALCALINA	AAA	LR03A Pilha Alcalina AAA blister com 2	1W	897013534204	1789701353420	1789701353420	1789701353420	7 anos	30 dias	850x1010	850x1010	240	10	10	10	10	10	10	10	10	10
ELE0000000210	ALCALINA	AAA	LR03A Pilha Alcalina AAA blister com 4	1W	789701353420	1789701353420	1789701353420	1789701353420	7 anos	30 dias	850x1010	850x1010	240	10	10	10	10	10	10	10	10	10
ELE0000000211	ALCALINA	C	LR6A Pilha Alcalina C blister com 2	1W	789701353420	1789701353420	1789701353420	1789701353420	7 anos	30 dias	850x1010	850x1010	40	10	10	10	10	10	10	10	10	10
ELE0000000212	ALCALINA	D	LR20A Pilha Alcalina D blister com 2	1W	789701353420	1789701353420	1789701353420	1789701353420	7 anos	30 dias	850x1010	850x1010	20	10	10	10	10	10	10	10	10	10
ELE0000000213	ALCALINA	9V	LR9V Pilha Alcalina 9V blister com 1	1W	789701353420	1789701353420	1789701353420	1789701353420	7 anos	30 dias	850x1010	850x1010	120	10	10	10	10	10	10	10	10	10
ELE0000000214	ALCALINA	AA	LR6A Pilha Alcalina AA Pacote Promocional com 8 Pilhas AA	1W	790841250204	1790841250204	1790841250204	1790841250204	7 anos	30 dias	850x1010	850x1010	20	10	10	10	10	10	10	10	10	10
ELE0000000215	ALCALINA	AAA	LR03A Pilha Alcalina AAA Pacote Promocional com 8 Pilhas AAA	1W	790841250207	1790841250207	1790841250207	1790841250207	7 anos	30 dias	850x1010	850x1010	20	10	10	10	10	10	10	10	10	10
ELE0000000216	ALCALINA	AA	Cartão de Pilhas Alcalinas 10 Bateria com 2 Pilhas AA	1W	790841250223	1790841250223	1790841250223	1790841250223	7 anos	30 dias	850x1010	850x1010	30	10	10	10	10	10	10	10	10	10
ELE0000000217	ALCALINA	AAA	Cartão de Pilhas Alcalinas 10 Bateria com 2 Pilhas AAA	1W	790841250225	1790841250225	1790841250225	1790841250225	7 anos	30 dias	850x1010	850x1010	30	10	10	10	10	10	10	10	10	10
ELE0000000218	ALCALINA	AA	Tubo com 10 Pilhas Alcalinas AA	1W	790841250245	1790841250245	1790841250245	1790841250245	7 anos	30 dias	850x1010	850x1010	30	10	10	10	10	10	10	10	10	10
ELE0000000219	ALCALINA	AAA	Tubo com 10 Pilhas Alcalinas AAA	1W	790841250247	1790841250247	1790841250247	1790841250247	7 anos	30 dias	850x1010	850x1010	30	10	10	10	10	10	10	10	10	10
ELE0000000220	ALCALINA	AA	LR6A Pilha Alcalina AA blister com 16 unid.	1W	790841254376	1790841254376	1790841254376	1790841254376	7 anos	30 dias	850x1010	850x1010	36	10	10	10	10	10	10	10	10	10
ELE0000000221	ALCALINA	AAA	LR03A Pilha Alcalina AAA blister com 16 unid.	1W	790841254376	1790841254376	1790841254376	1790841254376	7 anos	30 dias	850x1010	850x1010	36	10	10	10	10	10	10	10	10	10
ELE0000000222	ALCALINA	15V	16 Pilhas Alcalinas (AAA, 3AAA, grão)	1W	789701355449	1789701355446	1789701355446	1789701355446	5 anos	30 dias	850x1010	850x1010	120	10	10	10	10	10	10	10	10	10
ELE0000000223	ALCALINA	15V	Lanterna com 3 Pilhas Alcalinas AAA	1W	789701357555	1789701357553	1789701357553	1789701357553	7 anos	90 dias	850x1010	850x1010	120	10	10	10	10	10	10	10	10	10
ELE0000000224	LANTERNA	4V	Lanterna Recarregável Pequena 1 Power LED de 0.5W - 500mAh - 5 h de trabalho	1W	790841250339	1790841250339	1790841250339	1790841250339	7 anos	90 dias	850x1010	850x1010	60	10	10	10	10	10	10	10	10	10
ELE0000000225	LANTERNA	4V	Lanterna Recarregável Média 1 Power LED de 1.5W - 500mAh - 1 a 2 Horas de trabalho	1W	790841250544	1790841250544	1790841250544	1790841250544	7 anos	90 dias	850x1010	850x1010	60	10	10	10	10	10	10	10	10	10
ELE0000000226	ALCALINA	15V	16 Pilhas Alcalinas Cripa 2018 (4AA + 4AAA + Chaveiro Corrente 3elep988)	1W	789701357556	1789701357556	1789701357556	1789701357556	5 anos	30 dias	850x1010	850x1010	120	10	10	10	10	10	10	10	10	10
ELE0000000227	ALCALINA	15V	LR03A Pilha Alcalina AAA blister com 2 pilhas	1W	789701356040	1789701356040	1789701356040	1789701356040	5 anos	30 dias	850x1010	850x1010	40	10	10	10	10	10	10	10	10	10
ELE0000000228	RECARREGÁVEIS	AAA-900	Pilha Recarregável Ni-MH AAA-900mAh blister com 2	1W	789701353604	1789701353604	1789701353604	1789701353604	180 dias	30 dias	850x1010	850x1010	120	10	10	10	10	10	10	10	10	10
ELE0000000229	RECARREGÁVEIS	AAA-900	Pilha Recarregável Ni-MH AAA-900mAh blister com 4	1W	789701353605	1789701353605	1789701353605	1789701353605	180 dias	30 dias	850x1010	850x1010	120	10	10	10	10	10	10	10	10	10
ELE0000000230	RECARREGÁVEIS	AAA-1000	Pilha Recarregável Ni-MH AAA-1000mAh blister com 2	1W	789701353606	1789701353606	1789701353606	1789701353606	180 dias	30 dias	850x1010	850x1010	120	10	10	10	10	10	10	10	10	10

Código	DESCRIÇÃO	Tipo de Item	Descrição	Quantidade	Unidade de Medida	Marca	Valor Unitário	Valor Total	Quantidade	Unidade de Medida	Marca	Valor Unitário	Valor Total	Quantidade	Unidade de Medida	Marca	Valor Unitário	Valor Total	Quantidade	Unidade de Medida	Marca	Valor Unitário	Valor Total
ELE0000000223	AUDITIVA	232	BATERIA Bateria Chumbo Acido 12V para telefonia celular com 1000mAh - 1000mAh	144	peças	789701356203	11,70	1663,20	2	anos	85072010	85072010	74	10	100 x 100 x 55	95 x 50 x 45	0,40	37 x 55	0,001	84 x 48 x 5	1,00		
ELE0000000227	AUDITIVA	10/130	BATERIA Bateria Chumbo Acido 12V para telefonia celular com 1000mAh - 1000mAh	144	peças	789701356202	11,70	1663,20	2	anos	85072010	85072010	50	10	100 x 100 x 35	95 x 50 x 45	0,40	50 x 36	0,001	94 x 48 x 5	1,00		
ELE0000000236	AUDITIVA	235	BATERIA Bateria Chumbo Acido 12V para telefonia celular com 1000mAh - 1000mAh	144	peças	789701356205	11,70	1663,20	2	anos	85072010	85072010	10	10	100 x 100 x 95	95 x 50 x 45	0,40	90 x 53	0,002	94 x 48 x 5	1,00		
ELE0000000240	AUDITIVA	13	BATERIA Bateria Chumbo Acido 12V para telefonia celular com 1000mAh - 1000mAh	144	peças	789701356209	11,70	1663,20	2	anos	85072010	85072010	100	10	200 x 200 x 75		1,00	78 x 54	0,005	94 x 48 x 5	1,00		
ELE0000000248	AUDITIVA	172	BATERIA Bateria Chumbo Acido 12V para telefonia celular com 1000mAh - 1000mAh	144	peças	789701356206	11,70	1663,20	2	anos	85072010	85072010	100	10	200 x 200 x 85		1,00	78 x 54	0,005	94 x 48 x 5	1,00		
ELE0000000249	AUDITIVA	43/135	BATERIA Bateria Chumbo Acido 12V para telefonia celular com 1000mAh - 1000mAh	144	peças	789701356211	11,70	1663,20	2	anos	85072010	85072010	100	10	200 x 200 x 85		1,00	78 x 54	0,005	94 x 48 x 5	1,00		
ELE0000000242	AUDITIVA	115	BATERIA Bateria Chumbo Acido 12V para telefonia celular com 1000mAh - 1000mAh	144	peças	789701356210	11,70	1663,20	2	anos	85072010	85072010	100	10	200 x 200 x 75		1,00	78 x 54	0,005	94 x 48 x 5	1,00		
ELE0000000232	SELADA CHUMBO	12V	Bateria Selada de Chumbo VRLA 12V 18Ah Terminal F1	12V	peças	789701356204	178,90	2146,80	180	dias	85072010	85072010	10	10	340 x 316 x 180		1,00	150 x 65 x 95	1,05	150 x 65 x 95	1,00		
ELE0000000233	SELADA CHUMBO	12V	Bateria Selada de Chumbo VRLA 12V 18Ah Terminal F1	12V	peças	789701356205	178,90	2146,80	180	dias	85072010	85072010	10	10	314 x 314 x 180		1,00	150 x 65 x 95	1,05	150 x 65 x 95	1,00		
ELE0000000238	SELADA CHUMBO	6V	Bateria Selada de Chumbo VRLA 6V 5Ah Terminal F1	6V	peças	789701356202	178,90	1073,40	180	dias	85072010	85072010	20	10	298 x 154 x 140		1,00	70 x 106 x 48	0,08	70 x 106 x 48	0,08		
ELE0000000239	SELADA CHUMBO	12V	Bateria Selada de Chumbo VRLA 12V 4,5Ah Terminal F1	12V	peças	789701356203	178,90	2146,80	180	dias	85072010	85072010	10	10	340 x 316 x 180		1,00	150 x 65 x 95	1,05	150 x 65 x 95	1,00		
ELE0000000250	SELADA CHUMBO	12V	Bateria Selada de Chumbo VRLA 12V 5Ah Terminal F1	12V	peças	789701356204	178,90	2146,80	180	dias	85072010	85072010	10	10	340 x 316 x 180		1,00	150 x 65 x 95	1,05	150 x 65 x 95	1,00		
ELE0000000251	SELADA CHUMBO	12V	Bateria Selada de Chumbo VRLA 12V 9Ah Terminal F1	12V	peças	789701356206	178,90	2146,80	180	dias	85072010	85072010	10	10	340 x 316 x 180		1,00	150 x 65 x 95	1,05	150 x 65 x 95	1,00		
ELE0000000234	SELADA CHUMBO	12V	Bateria Selada de Chumbo VRLA 12V 18Ah Terminal L1	12V	peças	789701356202	178,90	2146,80	180	dias	85072010	85072010	4	10	314 x 314 x 200		1,00	181 x 167 x 77	4,63	181 x 167 x 77	4,63		
ELE0000000235	SELADA CHUMBO	12V	Bateria Selada de Chumbo VRLA 12V 18Ah Terminal F1	12V	peças	789701356203	178,90	2146,80	180	dias	85072010	85072010	10	10	340 x 316 x 180		1,00	150 x 65 x 95	1,05	150 x 65 x 95	1,00		
ELE0000000246	SELADA CHUMBO	4V	Bateria Selada de Chumbo VRLA 4V 5Ah Terminal F1	4V	peças	789701356207	178,90	2146,80	180	dias	85072010	85072010	30	10	343 x 321 x 135		1,00	47 x 47 x 101	0,4	47 x 47 x 101	0,40		
ELE0000000247	SELADA CHUMBO	12V	Bateria Selada de Chumbo VRLA 12V 18Ah Terminal F1	12V	peças	789701356208	178,90	2146,80	180	dias	85072010	85072010	1	10	340 x 316 x 180		1,00	150 x 65 x 95	1,05	150 x 65 x 95	1,00		
ELE0000000252	SELADA CHUMBO	12V	Bateria Selada de Chumbo VRLA 12V 200Ah Alta Capacidade	12V	peças	789701356209	178,90	2146,80	180	dias	85072010	85072010	1	10	520 x 249 x 268		1,00	520 x 249 x 268	62,8	520 x 249 x 268	62,8		
46RPAUCEM	AMP AUDITIVO		Amplificador Auditivo tipo BTE (para da orelha) pela direita com bateria PR48		peças	789701356210	178,90	2146,80	90	dias	90214000	90214000	40	10	350 x 200 x 170		1,00	40 x 15 x 10	0,04	87 x 67 x 30	0,04		
46RPAUCIM	AMP AUDITIVO		Amplificador Auditivo tipo BTE (para da orelha) pela esquerda com bateria PR48		peças	789701356211	178,90	2146,80	90	dias	90214000	90214000	40	10	350 x 200 x 170		1,00	40 x 15 x 10	0,04	87 x 67 x 30	0,04		
46RPAUCIM	AMP AUDITIVO		Amplificador Auditivo tipo BTE (para da orelha) pela esquerda com bateria A312		peças	789701356212	178,90	2146,80	90	dias	90214000	90214000	40	10	350 x 200 x 170		1,00	40 x 15 x 10	0,04	87 x 67 x 30	0,04		
46RPAUCIM	AMP AUDITIVO		Amplificador Auditivo tipo BTE (para da orelha) pela esquerda com bateria A312		peças	789701356213	178,90	2146,80	90	dias	90214000	90214000	40	10	350 x 200 x 170		1,00	40 x 15 x 10	0,04	87 x 67 x 30	0,04		

COMISSÃO DE LICITAÇÃO
PREFEITURA MUNICIPAL
FL. Nº 181

elgin



Orgulhosamente
brasileira



Empresa com
mais de 70 anos

SAC: 0800 70 35446

GRANDE SP: 11 3383.5555



GrupoElgin



grupo_elgin



Grupo Elgin



Elgin SA (Brazil)



elgin.com.br

1/2



I 89
P 10

PROPOSTA COMERCIAL

A Prefeitura de Viçosa do Ceará

● **PROCESSO 02/2024-SEAG/SRP**

PREGÃO ELETRÔNICO – PE 02/2024-SEAG/SRP

OBJETO: A presente licitação Tem por objeto da presente licitação a **REGISTRO DE PREÇOS PARA FUTURA E EVENTUAL AQUISIÇÃO DE MATERIAL DE HIGIENE E LIMPEZA**, conforme condições, quantidades e exigências estabelecidas neste Edital e seus anexos.

Apresentamos a V. Senhoria nossa proposta de preços, detalhada na tabela abaixo, para fornecimento do objeto que trata o Pregão Eletrônico acima qualificado, conforme especificação constante no Edital e seus Anexos.

Razão social: Preccisa Soluções Comerciais Integradas Ltda

● **CNPJ:** 46.039.598/0001-23

Inscrição Estadual: 513.235.831.119

Empresa de Pequeno Porte (EPP): Sim

Endereço: Av. José Paulino 1559, Sala 02

Bairro: Jardim Itapoan

Cidade/Estado: Paulínia/SP

CEP: 13.140-256

E-mail: jmsilva@preccisa.com.br

Telefone: +55 19 99967-6788

Informações bancárias:

Banco: Brasil

Agência: 2857-6

Conta corrente: 41939-7



Av José Paulino nº1.559, Sala 02,
Jd Itapoan, CEP: 13140-256
Paulínia / SP

Banco: Itaú S. A.

Agência: 0666

Conta corrente: 98802-7

Representante Legal: Jeovaine Moraes da Silva

CPF: 032.861.208-12

RG: 37.383.970-4

Endereço: Rua Eiffel Fofountain 207, Condomínio Terras do Fontanário, Jardim Planalto, CEP 13145-195, Paulínia / SP

1. Proposta comercial:

Item	Qtde	Un	Descrição	Fabricante	Marca	Unitario	Total
89	390	Pç	PILHA DE LÍTIO CR2032 - BATERIA REDONDA (TIPO MOEDA) - 3 VOLTS - DIMENSÕES: DIAMETRO 20MM ESPESSURA 3.2MM; EMBALADO EM CARTELA COM UMA OU MAIS BATERIAS EM BLISTER DE PLÁSTICO TRANSPARENTE, SENDO CADA BATERIA PROTEGIDA EM UM BLISTER INDIVIDUAL; UNIDADE: UMA BATERIA	Elgin	Elgin	R\$ 2,49	R\$ 971,10
TOTAL GERAL						R\$ 971,10	

Valor máximo total: R\$ 971,10 (Novecentos e setenta e um reais e dez centavos)

Validade da proposta: 60 dias

Prazo de entrega: 10 dias úteis

2. A empresa vencedora é responsável pela qualidade e integridade do produto durante o período de validade e, inclusive, pelo seu transporte. Constatado qualquer problema, cabe ao Contratado efetuar a troca do produto nos termos do Edital e da legislação vigente.



Av José Paulino nº1.559, Sala 02,
Jd Itapoan, CEP: 13140-256
Paulínia / SP



3. O arrematante atesta a concordância e atendimento a todas as exigências do Edital e seus anexos.

Paulínia, 25 de julho de 2024

JEOVAINE MORAES DA
SILVA:03286120812

Assinado de forma digital por
JEOVAINE MORAES DA
SILVA:03286120812
Dados: 2024.07.29 11:08:56 -03'00'



Jeovaine Moraes da Silva – CPF: 032.861.208-12 – RG 37.383.970-4
Representante legal



Av José Paulino nº1.559, Sala 02,
Jd Itapoan, CEP: 13140-256
Paulínia / SP



PROPOSTA DE PREÇO

ATA
190

Ao

Setor de Licitações do Município de Viçosa do Ceará

Att. Sr(a). Pregoeiro(a)

Ref.: Pregão Eletrônico nº PE 02/2024-SEAG/SRP

A Empresa COMERCIAL RIOS PRODUTOS DE LIMPEZA, DESCARTAVEIS E PAPELARIA LTDA sediada na Rodovia Quarto Anel Viário, N° 3987 – Tamatanduba – Eusebio/CE, CEP: 61.768-840, Contato:(085) 3034-3300 / (085) 9.9287-2396 – Email: licitacao@rioslimpeza.com.br, inscrita no CNPJ/MF sob nº CNPJ 26.644.910/0001-09 – I.E.: 06.638037-5, neste ato representado por Paulo Roberto da Silva Seabra – Brasileiro – Casado – Sócio Administrativo Cpf: 175.159.397-53 – Rg: 92002314856 – SSPDS/CE, abaixo assinado, propõe a entrega dos objetos a seguir especificado, conforme Termo de Referência do Edital em epígrafe, nas seguintes condições:

DADOS DA EMPRESA:

COMERCIAL RIOS PRODUTOS DE LIMPEZA, DESCARTAVEIS E PAPELARIA LTDA,
CNPJ 26.644.910/0001-09 – I.E.: 06.638037-5
End. Comercial: Rodovia Quarto Anel Viário, N° 3987 – Tamatanduba – Eusebio/CE,
CEP: 61.768-840
Contato:(085) 3034-3300 / (085) 9.9287-2396 – Email: licitacao@rioslimpeza.com.br
Banco Bradesco: Agencia 7737 – Conta Corrente 0705467-0

DADOS DO RESPONSÁVEL PARA ASSINATURA DE CONTRATO:

Representante: Paulo Roberto da Silva Seabra – Brasileiro – Casado – Sócio Administrativo
Cpf: 175.159.397-53 – Rg: 92002314856 – SSPDS/CE
End. Residencial: CE 040 – KM22, nº 2131 – Rua Espanha, 7 QD.W1 LT-07, Centro –
Eusébio-CE Cep.: 61760-903
Contato:(085) 3034-3300 / (085) 9.9287-2396 – Email: licitacao@rioslimpeza.com.br

A presente proposta é válida por **60 (sessenta) dias**, a contar da data de sua apresentação.

PAULO ROBERTO DA
SILVA
SEABRA:17515939753

Assinado de forma digital por
PAULO ROBERTO DA SILVA
SEABRA:17515939753
Dados: 2024.07.29 09:39:43
-03'00'

COMERCIAL RIOS PRODUTOS DE LIMPEZA, DESCARTÁVEIS E PAPELARIA LTDA
ROD. QUARTO ANEL VIARIO, 3987 – TAMATANDUBA – EUSEBIO/CE – CEP: 61.768-840
CNPJ: 26.644.910/0001-09 – I.E 066380375 - CONTATO: (85) 9.9287-2396 / 3034 – 3300
E-mail: licitacao@rioslimpeza.com.br





Item	Produto	Quant	Unid	Marca	Preço Final	Total Preço de Final
90	PORTA PAPEL TOALHA INTER FOLHADA - SUPORTE PARA PAPEL TOALHA INTER FOLHADA DUAS DOBRAS EM PLASTICO ABS. DIMENSÕES APROXIMADA DE 25 X 12 X 28,5 CM, SUPORTE TODO DE PLASTICO ABS NA COR CLARA, DEVERÁ ACOMPANHAR BUCHAS E PARAFUSOS PARA FIXAÇÃO DO SUPORTE NA PAREDE. POSSUÍ FECHADURA E ACOMPANHA CHAVE EM PLÁSTICO ABS.	215	UNID	NOBRE	R\$ 30,00	R\$ 6.450,00

VALOR GLOBAL DA PROPOSTA R\$: 6.450,00 (Seis mil, quatrocentos e cinquenta reais).

1. Declaramos que o objeto cotado atende todas as exigências do Edital, relativas à especificação e características, inclusive técnicas e que estamos de pleno acordo com todas as condições estabelecidas no Edital e seus anexos.
2. Declaramos de que a proposta econômica compreende a integralidade dos custos para atendimento dos direitos trabalhistas assegurados na Constituição Federal, nas Leis trabalhistas, nas normas infralegais, nas convenções coletivas de trabalho e nos termos de ajustamento de conduta vigentes na data de entrega da proposta.
3. Nos preços estão inclusos todos os custos diretos e indiretos, lucro, encargos trabalhistas e despesas com seguros, frete, mão-de-obra e outras necessárias ao cumprimento integral do objeto deste Pregão e excluídos da composição dos preços ofertados o imposto de renda pessoa jurídica (IRPF) e a contribuição social sobre o lucro líquido (CSLL).
4. O prazo de entrega do objeto será de 10 (dez) dias uteis, contados da data de recebimento da Ordem de Fornecimento.
5. O local de entrega do objeto será o indicado no Termo de Referência.
6. Caso nos seja adjudicado o objeto da presente licitação, nos comprometemos assinar a Ata de Registro de Preços, a assinar os contratos e a receber as ordens de fornecimento, nota de empenho no prazo previsto no ato de convocação, indicando para esse fim o Sr Paulo Roberto da Silva Seabra – Brasileiro – Casado – Sócio Administrativo - Cpf: 175.159.397-53 – Rg: 92002314856 – SSPDS/CE, como responsável legal desta empresa.

Eusébio - CE, 29 de Julho de 2024.

PAULO ROBERTO DA
SILVA
SEABRA:17515939753

Assinado de forma digital por
PAULO ROBERTO DA SILVA
SEABRA:17515939753
Dados: 2024.07.29 09:39:52 -03'00'

COMERCIAL RIOS PRODUTOS DE LIMPEZA, DESCARTÁVEIS E PAPELARIA LTDA

CNPJ: 26.644.910/0001-09 – I.E 06.638037-5

PAULO ROBERTO DA SILVA SEABRA - RG 92002314856 - CPF 175.159.397-53 - SÓCIO ADMINISTRATIVO

COMERCIAL RIOS PRODUTOS DE LIMPEZA, DESCARTÁVEIS E PAPELARIA LTDA
ROD. QUARTO ANEL VIARIO, 3987 – TAMATANDUBA – EUSEBIO/CE – CEP: 61.768-840
CNPJ: 26.644.910/0001-09 – I.E 066380375 - CONTATO: (85) 9.9287-2396 / 3034 – 3300
E-mail: licitacao@rioslimpeza.com.br



DECLARAÇÃO

A COMERCIAL RIOS PRODUTOS DE LIMPEZA, DESCARTAVEIS E PAPELARIA LTDA, inscrita no CNPJ nº 26.644.910/0001-09 e I.E 06.638037-5, sediada na Rodovia Quarto Anel Viário, N° 3987 – Tamatanduba – Eusebio/CE, CEP: 61.768-840, por intermédio de seu representante legal o Sr **PAULO ROBERTO DA SILVA SEABRA**, portador da Carteira de Identidade nº 92002314856 SSPDS/CE e CPF nº 175.159.397-53, DECLARA:

a) que cumpre plenamente os requisitos de habilitação, e o declarante responderá pela veracidade das informações prestadas, na forma da Lei;

b) sob as penas da lei, para todos os fins de direito a que se possa prestar, especialmente para fins de prova em processo licitatório, junto ao MUNICIPIO DE VIÇOSA DO CEARÁ, Estado do Ceará, que, em cumprimento ao estabelecido na Lei nº 9.854, de 27/10/1999, publicada no DOU de 28/10/1999, e ao inciso XXXIII, do artigo 7º, da Constituição Federal, não emprega menores de 18 (dezoito) anos em trabalho noturno, perigoso ou insalubre, nem emprega menores de 16 (dezesesseis) anos em trabalho algum, salvo na condição de aprendiz, a partir de 14 (quatorze) anos;

c) que inexistente qualquer fato superveniente impeditivo de nossa habilitação para participar no presente certame licitatório, bem assim que ficamos ciente da obrigatoriedade de declarar ocorrências posteriores, nos termos do art. 32, § 2º, da Lei n.º 8.666/93;

d) sob as penas da lei, para todos os fins de direito a que se possa prestar, especialmente para fins de prova em processo licitatório, junto ao MUNICIPIO DE VIÇOSA DO CEARÁ, Estado do Ceará, que cumpre as exigências de reserva de cargos para pessoa com deficiência e para reabilitado da Previdência Social, prevista no art. 93 da Lei nº 8.213/1991;

e) sob as penalidades cabíveis, de inexistência de dirigentes, gerentes, sócios e/ou responsáveis técnicos, em seu quadro, alguém que seja servidor da Administração Municipal.

Pelo que, por ser a expressão da verdade, firma a presente, sob as penas da Lei.

Eusébio – CE, 25 de Julho de 2024

PAULO ROBERTO DA SILVA
SEABRA:17515939753

Assinado de forma digital por
PAULO ROBERTO DA SILVA
SEABRA:17515939753
Dados: 2024.07.25 15:42:59
-03'00'

COMERCIAL RIOS PRODUTOS DE LIMPEZA, DESCARTAVEIS E PAPELARIA LTDA
CNPJ: 26.644.910/0001-09 – I.E 06.638037-5
PAULO ROBERTO DA SILVA SEABRA - RG 92002314856 - CPF 175.159.397-53
SOCIO ADMINISTRATIVO

COMERCIAL RIOS PRODUTOS DE LIMPEZA, DESCARTÁVEIS E PAPELARIA LTDA
ROD. QUARTO ANEL VIARIO, 3987 – TAMATANDUBA – EUSEBIO/CE – CEP: 61.768-840
CNPJ: 26.644.910/0001-09 – I.E 066380375 - CONTATO: (85) 9.9287-2396 / 3034 – 3300
E-mail: licitacao@rioslimpeza.com.br

J94
P8

PREFEITURA MUNICIPAL
FL. Nº 960
Comissão de Licitação



11



Somos a Imar,

Marca do grupo Arim Componentes S.A., líder latino-americano em soluções para sistemas de cocção. Desenvolvemos e fornecemos reguladores de gás para todo o mercado brasileiro desde 1974, através de uma ampla linha de produtos, reconhecidos por sua qualidade, confiabilidade e durabilidade.

Aplicando tecnologia e qualidade, conseguimos disponibilizar para o mercado uma família de condutores, tampas, conectores e acessórios fabricados em alumínio, conforme norma NBR 15701, desenvolvidos para unir a facilidade de instalação com um apelo de sofisticação, por conta do acabamento premium obtido em toda linha de produto.

Seguindo os valores de respeito ao ser humano, desenvolvimento contínuo de pessoas, produtos e processos, aversão ao desperdício, empenho e comprometimento com prazos e resultados, qualidade total, integração entre equipes e responsabilidade socioambiental, avançamos crescendo e expandindo para novos mercados e produtos de maneira sustentável e com parcerias de longo prazo.

Entre em contato conosco e conheça toda nossa linha de produtos!



ENDURANCE
INDUSTRIAL



ARIM
componentes



ARIM
mex

Índice



Reguladores de Gás 1kg/h

0728/01	Pág. 5
0728/02	Pág. 5
0728/03	Pág. 5
0728/04	Pág. 5
0728/05	Pág. 6
0728/06B	Pág. 6
0728/06-05B	Pág. 6
0728/03-06B	Pág. 6
0727/01	Pág. 7
0727/02	Pág. 7
0727/05	Pág. 7
0727/01B BR	Pág. 8
0727/01B AZ	Pág. 8
0727/01B RO	Pág. 8
0727/06B BR	Pág. 8
0727/06B PR	Pág. 8

Reguladores de Gás 2kg/h

2000/01	Pág. 9
2000/02	Pág. 9
2000/03	Pág. 9
2000/04	Pág. 9
2000/05	Pág. 9
2000/06	Pág. 9
2001/01	Pág. 10
2001/02	Pág. 10
2001/03	Pág. 10
2001/04	Pág. 10
2001/05	Pág. 10
2001/06	Pág. 10

Reguladores de Gás Semi-Industrial e Industrial

5000	Pág. 11
7000	Pág. 11
FH 2002	Pág. 11
FH 2003	Pág. 11

Reguladores de Gás Exportação

0728/02 POOL	Pág. 12
0728/02 EX	Pág. 12
0727/02 POOL	Pág. 12
0727/02 EX CZ	Pág. 12

Acessórios e Conexões Para Gás

Registros Corta Fogo	Pág. 15
Válvula Esfera Reta Gás	Pág. 15
Válvula Angular e Mangueira Gás	Pág. 15
Terminais	Pág. 16
Emenda Multiuso	Pág. 16
Adaptador Vertical para Gás	Pág. 17
Adaptadores	Pág. 17
Flange	Pág. 18
Niple	Pág. 18
Miní Prolongador	Pág. 18

Acessórios e Conexões Para Gás

Flexível Para Gás	Pág. 19
Kit Instalação - Corta-Fogo Reto e Ligação Flexível	Pág. 19
Kit Mangueira	Pág. 20

Conduletes

Condulete Múltiplo X	Pág. 23
Condulete Múltiplo L	Pág. 23
Condulete LB	Pág. 23
Condulete LL	Pág. 23
Condulete LR	Pág. 23
Condulete B	Pág. 24
Condulete C	Pág. 24
Condulete E	Pág. 24
Condulete T	Pág. 24
Condulete TB	Pág. 24

Tampas

Tampa 1 Posto	Pág. 27
Tampa Cega	Pág. 27
Tampa 1 Posto Redondo	Pág. 27
Tampa 1 Posto Vertical Tomada	Pág. 27
Tampa 2 Postos	Pág. 27
Tampa 3 Postos	Pág. 28
Tampa 2 Postos Afastados	Pág. 28
Tampa 1 Posto Rj	Pág. 28
Tampa 2 Postos Rj 45	Pág. 28

Acessórios

Unidut Reto	Pág. 30
Unidut Cônico	Pág. 30
Tampão	Pág. 30

REGULADORES DE GÁS

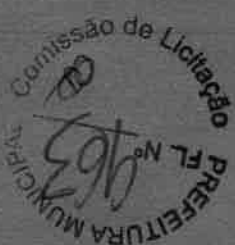

PREFEITURA MUNICIPAL
FL. Nº 964
Comissão de Licitação

Reguladores de Pressão para Gás
de uso doméstico, semi-industrial
e industrial.

11

LINHA ALUMÍNIO

REGULADORES DE GÁS 1 KG/H



Regulador de Gás - 0728/01

CÓDIGO	CONEXÃO	ACABAMENTO	QTD POR EMBALAGEM	EMBALAGEM
0523552	Tubo de PVC	Alumínio	15/caixa	Saco Plástico
0525127	Tubo de PVC	Alumínio	06/caixa	Blister



Regulador de Gás com Mangueira de 0,80m - 0728/02

CÓDIGO	CONEXÃO	ACABAMENTO	QTD POR EMBALAGEM	EMBALAGEM
0525128	Tubo de PVC	Alumínio	12/caixa	Saco Plástico
0525137	Tubo de PVC	Alumínio	06/caixa	Blister



Regulador de Gás - 0728/03

CÓDIGO	CONEXÃO	ACABAMENTO	QTD POR EMBALAGEM	EMBALAGEM
0525134	Saída de 1/2" BSP	Alumínio	15/caixa	Saco Plástico
0523824	para conexão de 1/2" e tubo flexível metálico	Alumínio	06/caixa	Blister



Regulador de Gás - 0728/04

CÓDIGO	CONEXÃO	ACABAMENTO	QTD POR EMBALAGEM	EMBALAGEM
0525135	Saída de 5/8" UNF	Alumínio	15/caixa	Saco Plástico
0523825	para conexão de 5/8" e tubo de cobre 3/8"	Alumínio	06/caixa	Blister



LINHA ALUMÍNIO

REGULADORES DE GÁS 1 KG/H



Regulador de Gás com Mangueira 1,25m - 0728/05

CÓDIGO	CONEXÃO	ACABAMENTO	QTD POR EMBALAGEM	EMBALAGEM
0525129	Tubo de PVC	Alumínio	08/caixa	Saco Plástico
0525138	Tubo de PVC	Alumínio	06/caixa	Blister



Regulador de Gás com Manômetro - 0728/06B

CÓDIGO	CONEXÃO	ACABAMENTO	QTD POR EMBALAGEM	EMBALAGEM
0525130	Tubo de PVC	Alumínio	04/caixa	Blister

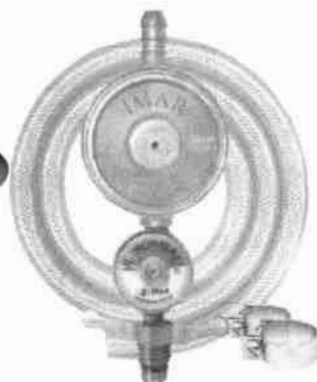

Regulador de Gás com Manômetro e Mangueira de 1,25m - 0728/06-05B

CÓDIGO	CONEXÃO	ACABAMENTO	QTD POR EMBALAGEM	EMBALAGEM
0525136	Tubo de PVC	Alumínio	04/caixa	Blister



Regulador de Gás com Manômetro - 0728/03-06B

CÓDIGO	CONEXÃO	ACABAMENTO	QTD POR EMBALAGEM	EMBALAGEM
0524026	Saída de 1/2" BSP para conexão de 1/2" e tubo flexível metálico	Alumínio	04/caixa	Blister

LINHA CINZA

REGULADORES DE GÁS 1 KG/H



Regulador de Gás - 0727/01 CZ

CÓDIGO	CONEXÃO	ACABAMENTO	QTD POR EMBALAGEM	EMBALAGEM
0523543	Tubo de PVC	ABS	15/caixa	Saco Plástico



Regulador de Gás com Mangueira de 0,80m - 0727/02 CZ

CÓDIGO	CONEXÃO	ACABAMENTO	QTD POR EMBALAGEM	EMBALAGEM
0525131	Tubo de PVC	ABS	12/caixa	Saco Plástico



Regulador de Gás com Mangueira de 1,25m - 0727/05 CZ

CÓDIGO	CONEXÃO	ACABAMENTO	QTD POR EMBALAGEM	EMBALAGEM
0525132	Tubo de PVC	ABS	08/caixa	Saco Plástico

LINHA COLORS REGULADORES DE GÁS 1 KG/H

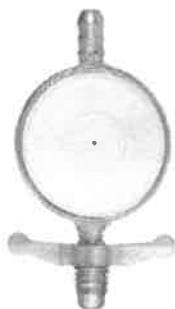

Regulador de Gás - 0727/01B BR

CÓDIGO	CONEXÃO	ACABAMENTO	QTD POR EMBALAGEM	EMBALAGEM
0524102	Tubo de PVC	ABS	06/caixa	Blister



Regulador de Gás - 0727/01B AZ

CÓDIGO	CONEXÃO	ACABAMENTO	QTD POR EMBALAGEM	EMBALAGEM
0524055	Tubo de PVC	ABS	06/caixa	Blister



Regulador de Gás - 0727/01B RO

CÓDIGO	CONEXÃO	ACABAMENTO	QTD POR EMBALAGEM	EMBALAGEM
0524056	Tubo de PVC	ABS	06/caixa	Blister



Regulador de Gás com Manômetro - 0727/06B BR

CÓDIGO	CONEXÃO	ACABAMENTO	QTD POR EMBALAGEM	EMBALAGEM
0524059	Tubo de PVC	ABS	04/caixa	Blister



Regulador de Gás com Manômetro - 0727/06B PR

CÓDIGO	CONEXÃO	ACABAMENTO	QTD POR EMBALAGEM	EMBALAGEM
0524060	Tubo de PVC	ABS	04/caixa	Blister

LINHA 2000

REGULADORES DE GÁS 2 KG/H



Regulador de Gás - 2000/01

CÓDIGO	CONEXÃO	ACABAMENTO	QTD POR EMBALAGEM	EMBALAGEM
0525139	Tubo de PVC	Zamac	15/caixa	Saco Plástico
0525141	Tubo de PVC	Zamac	04/caixa	Blister



Regulador de Gás com Mangueira de 0,80m - 2000/02

CÓDIGO	CONEXÃO	ACABAMENTO	QTD POR EMBALAGEM	EMBALAGEM
0525140	Tubo de PVC	Zamac	12/caixa	Saco Plástico



Regulador de Gás - 2000/03

CÓDIGO	CONEXÃO	ACABAMENTO	QTD POR EMBALAGEM	EMBALAGEM
0524822	Saída de 1/2" BSP para conexão de 1/2" e tudo flexível metálico	Zamac	04/caixa	Blister



Regulador de Gás - 2000/04

CÓDIGO	CONEXÃO	ACABAMENTO	QTD POR EMBALAGEM	EMBALAGEM
0524823	Saída de 5/8" UNF para conexão de 5/8" e tubo de cobre 3/8"	Zamac	04/caixa	Blister



Regulador de Gás com Mangueira de 1,25m - 2000/05

CÓDIGO	CONEXÃO	ACABAMENTO	QTD POR EMBALAGEM	EMBALAGEM
0525153	Tubo de PVC	Zamac	08/caixa	Saco Plástico
0525142	Tubo de PVC	Zamac	04/caixa	Blister



Regulador de Gás com Manômetro - 2000/06

CÓDIGO	CONEXÃO	ACABAMENTO	QTD POR EMBALAGEM	EMBALAGEM
0525143	Tubo de PVC	Zamac	04/caixa	Blister

LINHA 2001

REGULADORES DE GÁS 2 KG/H



Regulador de Gás - 2001/01

CÓDIGO	CONEXÃO	ACABAMENTO	QTD POR EMBALAGEM	EMBALAGEM
0526257	Tubo de PVC	Alumínio	15/caixa	Saco Plástico



Regulador de Gás com Mangueira de 0,80m - 2001/02

CÓDIGO	CONEXÃO	ACABAMENTO	QTD POR EMBALAGEM	EMBALAGEM
0526397	Tubo de PVC	Alumínio	12/caixa	Saco Plástico



Regulador de Gás - 2001/03

CÓDIGO	CONEXÃO	ACABAMENTO	QTD POR EMBALAGEM	EMBALAGEM
0526398	Saída de 1/2" BSP para conexão de 5/8" e tubo flexível metálico	Alumínio	15/caixa	Saco Plástico



Regulador de Gás - 2001/04

CÓDIGO	CONEXÃO	ACABAMENTO	QTD POR EMBALAGEM	EMBALAGEM
0526399	Saída de 5/8" UNF para conexão de 5/8" e tubo de cobre 3/8"	Alumínio	15/caixa	Saco Plástico



Regulador de Gás com Mangueira de 1,25m - 2001/05

CÓDIGO	CONEXÃO	ACABAMENTO	QTD POR EMBALAGEM	EMBALAGEM
0526400	Tubo de PVC	Alumínio	08/caixa	Saco Plástico



Regulador de Gás com Manômetro - 2001/06

CÓDIGO	CONEXÃO	ACABAMENTO	QTD POR EMBALAGEM	EMBALAGEM
0526401	Tubo de PVC	Alumínio	04/caixa	Blister

LINHAS SEMI-INDUSTRIAL E INDUSTRIAL REGULADORES DE GÁS 5, 7, 10 E 15 KG/H



Regulador de Gás 5 kg/h - 5000

CÓDIGO	CONEXÃO	ACABAMENTO	QTD POR EMBALAGEM	EMBALAGEM
0524373	Entrada com rosca	Zamac	15/caixa	Saco Plástico
0524824	1/8" - NPT e saída com rosca 1/4" - NPT	Zamac	06/caixa	Blister



Regulador de Gás 7 kg/h - 7000

CÓDIGO	CONEXÃO	ACABAMENTO	QTD POR EMBALAGEM	EMBALAGEM
0524374	Entrada com rosca	Zamac	15/caixa	Saco Plástico
0524825	1/8" - NPT e saída com rosca 3/8" - NPT	Zamac	06/caixa	Blister



Regulador de Gás 10 kg/h - FH 2002

CÓDIGO	CONEXÃO	ACABAMENTO	QTD POR EMBALAGEM	EMBALAGEM
0525125	Entrada de 1/2" - NPT e saída de 1/2" - NPT	Zamac	04/caixa	Saco Plástico



Regulador de Gás 15 kg/h - FH 2003

CÓDIGO	CONEXÃO	ACABAMENTO	QTD POR EMBALAGEM	EMBALAGEM
0525126	Entrada de 1/2" - NPT e saída de 1/2" - NPT	Zamac	04/caixa	Saco Plástico

LINHA EXPORTAÇÃO REGULADORES DE GÁS 1 KG/H



Regulador de Gás com Mangueira de 0,80m - 0728/02 POOL

CÓDIGO	SAÍDA	ACABAMENTO	QTD POR EMBALAGEM	EMBALAGEM
0508644	Tubo de PVC	Alumínio	12/caixa	Saco Plástico



Regulador de Gás com Mangueira de 0,80m - 0728/02 EX

CÓDIGO	SAÍDA	ACABAMENTO	QTD POR EMBALAGEM	EMBALAGEM
0508643	Tubo de PVC	Alumínio	12/caixa	Saco Plástico



Regulador de Gás com Mangueira de 0,80m - 0727/02 POOL CZ

CÓDIGO	SAÍDA	ACABAMENTO	QTD POR EMBALAGEM	EMBALAGEM
0524711	Tubo de PVC	ABS	20/caixa	Saco Plástico



Regulador de Gás com Mangueira de 0,80m - 0727/02 EX CZ

CÓDIGO	SAÍDA	ACABAMENTO	QTD POR EMBALAGEM	EMBALAGEM
0524708	Tubo de PVC	ABS	20/caixa	Saco Plástico

CONEXÕES E ACESSÓRIOS

PREFEITURA MUNICIPAL
973
FL. Nº
Comissão de Licitação

11



Linha completa de conexões e acessórios para instalação de gás.

11