

A PREFEITURA MUNICIPAL DE VIÇOSA DO CEARA - CE

PPREGÃO ELETRÔNICO N° 12/2023-SEAG/SRP

PROPOSTA DE PREÇO

ITEM	QUANT	UNID	DESCRIÇÃO	MARCA/MODELO	VALOR UNIT.	VALOR TOTAL
13	66	UNID	BALÇÃO SELF SERVICE AQUECIDO BALÇÃO TÉRMICO FABRICADO EM AÇO INOX 304 LIGA 18/8, COM CAPACIDADE PARA 06 CUBAS GASTRONÔMICA (PADRÃO GASTRONORM) 1/1 PROFUNDIDADE 200 MILÍMETROS, DIMENSÕES 760 MILÍMETROS LARGURA, 910 MILÍMETROS DE ALTURA, 2550 MILÍMETROS DE COMPRIMENTO, SISTEMA DE AQUECIMENTO POR BANHO-MARIA, CONTROLADO ATRAVÉS DE TERMOSTATO DE 20C ATÉ 120C E CONTA COM DRENO PARA ÁGUA, CORREDIÇA PARA APOIO DE BANDEJAS EM AÇO INOX AISI 304 18/8 EM AMBOS OS LADOS QUE DO BALÇÃO, 2550 MILÍMETROS COMPRIMENTO, 310 MILÍMETROS LARGURA, 105 MILÍMETROS ALTURA. PROTETOR SALIVAR COM VIDRO CURVO DOS DOIS LADOS DIMENSÕES: 2550 MILÍMETROS DE COMPRIMENTO, 600 MILÍMETROS ALTURA, 467 DE LARGURA. VOLTAGEM 220V. EQUIPADO COM RODÍZIOS DE 3" COM TRAVA. MÓDULO REVESTIDO POR CHAPAS DE AÇO INOX 304 ATÉ A ALTURA DOS RODÍZIOS	GPANIZ/BTE12 FLY	R\$ 23.000,00	R\$ 1.518.000,00
16	157	UNID	BEBEDOURO INDUSTRIAL PISO 100 LITROS EM INOX COM 3 TORNEIRAS: CAPACIDADE DE 100 LITROS NO RESERVATÓRIO. ATENDE ATÉ 150 PESSOAS/HORA. REFRIGERAÇÃO	KNOX/KX10	R\$ 3.500,00	549.500,00



			<p>DE 180 L/H. 03 TORNEIRAS FRONTAIS CROMADAS (2 TORNEIRAS CROMADAS PARA COPOS ENTRADA DE 1/2 -1 VÁLVULA JATO 13 CM CROMADA ENTRADA DE 1/2). APARADOR DE ÁGUA FRONTAL EM CHAPA DE AÇO INOX COM DRENO. COM REVESTIMENTO EXTERNO EM CHAPA DE AÇO INOX. RESERVATÓRIO DE ÁGUA EM P.P. ALTA RESISTÊNCIA, FÁCIL LIMPEZA E MATERIAL ATOXICO. ISOLAMENTO TÉRMICO INJETADO EM POLIURETANO EXPANDIDO. SERPENTINA INTERNA EM AÇO INOX 304. BOIA PARA REGULAGEM DO NÍVEL DE ÁGUA. GÁS ECOLÓGICO R 134 A. MOTOR HERMÉTICO. TENSÃO 220V. UNIDADE CONDENSADORA DE 1/5 HP. TOMADA DE 3 PINOS. MEDIDAS: ALTURA MÍNIMA 1484 MM, LARGURA MÍNIMA 703 MM, PROFUNDIDADE MÍNIMA 644 MM. REGULAGEM DA TEMPERATURA DA ÁGUA. FILTROS: PPF-5 REter PARTÍCULAS SÓLIDAS MAIORES, COMO AREIA OU PEDRA. T33 FILTRO COM CARVÃO ATIVADO, COM A FUNÇÃO DE REDUZIR O TEOR DE SABORES E ODORES DESAGRADÁVEIS. PESO LÍQUIDO APROXIMADO DO PRODUTO: 41.9 KG. APRESENTAR CERTIFICADO INMETRO DO BEBEDOURO E DO FILTRO. GARANTIA 12 MESES</p>	KNOX/KX20	R\$ 4.000,00
17	17	UNID	<p>BEBEDOURO: CAPACIDADE 200 LITROS CONSTRUIDO EM ESTRUTURA METÁLICA GALVANIZADA BRANCA, ISOLAMENTO EM POLIURETANO EXPANDIDO TIPO P1. SERPENTINAS EM TUBO DE COBRE EMBUTIDAS (SEM CONTATO COM A ÁGUA). BOIA PARA CONTROLE DE ENTRADA DA ÁGUA. TERMOSTATO PARA CONTROLE AUTOMÁTICO DE TEMPERATURA. BANDEJA COM 05 TORNEIRAS A JATO DE PRESSÃO. COM</p>		R\$ 68.000,00

27	20	UNID	<p>PROTETORES LABIAIS MAIS UMA TORNEIRA NA LATERAL- TERMOSTATO PARA CONTROLE AUTOMÁTICO DE TEMPERATURA EQUIPADO COM NOVA UNIDADE CONDENSADORA ELGIN ULTRA = ECONÔMICA DE 220 VOLTS.</p> <p>CAIXA AMPLIFICADA APP 100W RMS 8" F CARACTERÍSTICAS: COR: PRETO/DOURADO, POTÊNCIA RMS: 100W CANAIS: CANAL 1: BLUETOOTH, USB, SÍ CARD E FM/ CONTROLE REIOTO COM TROCA DE PASTAS! AUXILIAR .IPHONE, IPOD, JPAD, TABLETS, CELULARES, MP3, CD, DVD, TV/ACORDEON/MICROFONE/VIOLÃO/CAVAQUINHO, CANAL 2: MÍC H-VIOLÃO/CAVAQUINHO/MIC 2+VIOLÃO/CAVAQUINHO EQUALIZADOR: 2 VIAS (GRAVES E AGUDOS), ALTO FALANTE: WOOFER 8" E TWEETR 2 1/2" ALIMENTAÇÃO: BIVOLT AUTOMÁTICO (COM FONTE CHAVEADA) 9 0-240V, PESO E DIMENSÕES: ALTURA APROXIMADAS (CM): 51,0. LARGURA APROXIMADAS (CM): 42,1 PROFUNDIDADE APROXIMADAS (CM): 21,8, PESO APROXIMADAS: 8KG CONTEÚDO DA EMBALAGEM: 1 CAIXA AMPLIFICADA, 1 MANUAL DO PRODUTO, 1 CABO DE FORÇA. GARANTIA: 12 MESES</p>	FRAHM/MF300	R\$ 1.200,00	R\$ 24.000,00
28	150	UNID	<p>CAIXA AMPLIFICADA ELEVATE 115, 800W RMS. BLUETOOTH/USB/SD, LCD. PRETO. 28 PBELEVATE 115, MODELO 115, CAIXA ATIVA 1X15", POTÊNCIA 800 W RMS, COM ALÇA E RODAS PARA TRANSPORTE, SUPORTA CARTÃO DE MEMÓRIA, DISPLAY LCD, ENTRADA 1 USB, BLUETOOTH FOGÃO INDUSTRIAL 4 BOCAS COM FORNO</p>	PRO BASS / ELEVATE115	R\$ 3.000,00	R\$ 450.000,00
43	117	UNID		COPA METAL/4BS+FP	R\$ 2.100,00	R\$ 245.700,00
44	122	UNID	FOGÃO INDUSTRIAL 6 BOCAS COM FORNO	COPA METAL/6BS+FP	R\$ 2.500,00	R\$305.000,00

45	124	UNID	<p>FREEZER HORIZONTAL COM DUPLA AÇÃO; REFRIGERADOR E CONSERVADOR; 2 PORTAS E UMA GRADE; PÉS COM RODÍZIOS REFORÇADOS; GABINETE INTERNO E EXTERNO EM CHAPA DE AÇO PINTADA; CAPACIDADE BRUTA 411 LITROS; PUXADOR ERGONÔMICO COM FECHADURA DE SEGURANÇA TERMOSTATO FRONTAL E DRENO (CONTROLE DE TEMPERATURA), DIMENSÕES CM: 78PROF,X119,5-LARG.X94ALT.; VOLTAGEM 220V; GARANTIA MÍNIMA DE 1 ANO</p>	ELECTROLUX/H440	R\$ 4.400,00	R\$ 545.600,00
55	128	UNID	<p>GELADEIRA COM UMA PORTA 300L NOMINAL COR BRANCO COM AS SEGUINTE CARACTERÍSTICAS. COM UMA PORTA; NÃO TENHA FORMAÇÃO DE GELO NAS PAREDES;CONTROLE DE TEMPERATURA: LOCALIZADO NO PAINEL FRONTAL; ESPECIFICAÇÕES TÉCNICAS: CLASSIFICAÇÃO ENERGÉTICA: A; VOLTAGEM 220VAC; CAPACIDADE BRUTA DE NO MÍNIMO 324 LITROS; CAPACIDADE DE ARMAZENAMENTO DO FREEZER DE NO MÍNIMO 47 LITROS; CAPACIDADE DE ARMAZENAMENTO DO REFRIGERADOR DE NO MÍNIMO 253 LITROS; CAPACIDADE ÚTIL TOTAL (NOMINAL) DE 5 NO MÍNIMO 300 LITROS; CONSUMO DE ENERGIA MENSAL NO MÁXIMO 35.5 KWH/MÊS; UNID 128 COR: BRANCO; DIMENSÕES APROXIMADAS DO PRODUTO: 153,9CM DE ALTURA X 616CM DE LARGURA X 69.1CM DE PROFUNDIDADE; PESO LÍQUIDO APROXIMADO DO PRODUTO: 48KG; DEVERÁ ESTAR AFIXADO NA PORTA O SELO DO INMETRO COMPROVANDO A CLASSE DE EFICIÊNCIA DE CONSUMO DE ENERGIA(A); ROTULADO NA FRENTE COM A</p>	CONSUL/CRB36	R\$ 3.200,00	R\$ 409.600,00



56	145	UNID	<p>MARCA DO FABRICANTE E CAPACIDADE NOMINAL DO REFRIGERADOR. GARANTIA MÍNIMA DE 12 MESES OU A DO FABRICANTE SE FOR MAIOR.</p> <p>GELÁGUA DE COLUNA COM 2 TORNEIRAS; BEBEDOURO TIPO GELÁGUA DE COLUNA COM 2 TORNEIRAS; REFRIGERAÇÃO POR COMPRESSOR, POSSUIR TERMOSTATO FRONTAL, COM CONTROLE GRADUAL DE TEMPERATURA; SISTEMA AUTOMÁTICO DE ABERTURA DO GARRAFÃO; APARADOR DE ÁGUA REMOVÍVEL; POSSUI RESERVATÓRIO VEDADO E ALÇAS LATERAIS PARA MELHOR LOCOMOÇÃO; BAIXO CONSUMO DE ENERGIA ECOLÓGICAMENTE CORRETO, GÁS NÃO POLUENTE (R134A); ALTO DESEMPENHO: 1,8 LITROS/HORA DE ÁGUA GELADA; POSSUIR SELO DO INMETRO ATRAVÉS DE CERTIFICADO VÁLIDO JUNTO A PORTARIA N 9 344 QUE OBRIGA QUE OS EQUIPAMENTOS PARA CONSUMO DE ÁGUA DEVERÃO SER FABRICADO E IMPORTADOS SOMENTE EM CONFORMIDADE COM OS REQUISITOS ORA APROVADOS E DEVIDAMENTE REGISTRADOS NO INMETRO QUE DEVERÁ ACOMPANHAR A PROPOSTA DE PREÇO SOB PENA DE DESCLASSIFICAÇÃO; POSSUIR GARANTIA MÍNIMA DE UM ANO.</p>	LIBELL/MASTER+FURADOR	R\$ 1.000,00	R\$ 145.000,00
63	16	UNID	<p>LIQUIDIFICADOR INDUSTRIAL 10 LITROS: CAPACIDADE 10 LITROS; COPO EM AÇO INOX; GABINETE EXTERNO EM AÇO INOX; COMPONENTES DO GABINETE INTERNO EM ALUMÍNIO FUNDIDO; MOTOR (CV): 1/2; VOLTAGEM (V): 110/220; CONSUMO (KW H) MÉDIO: 0,75; GARANTIA DO FORNECEDOR DE 12 MESES.</p>	JL COLOBO/10LBR	R\$ 1.100,00	R\$ 16.600,00
64	132	UNID	<p>LIQUIDIFICADOR INDUSTRIAL 3,5 LITROS ALTA ROTAÇÃO; CORPO/COIPO: AÇO INOX;</p>	JL COLOMBO/4LAR	R\$ 1.000,00	R\$ 132.000,00



65	16	UNID	<p>ROTAÇÃO: 22.000 RPM; FREQUÊNCIA: 601-1Z; ISOLAÇÃO: CLASSE F; TENSÃO: 110V OU 220V; POTÊNCIA MÁXIMA: 1.200W; ALTURA: 64CM; LARGURA: 25CM; PROFUNDIDADE: 2,0CM; PESO: 3,1KG</p> <p>LIQUIDIFICADOR SIMPLES; FUNÇÃO PULSAR/AUTOLIMPEZA PARA FACILITAR A LIMPEZA DO COPO SEM PRECISAR DESMONTAR. LÂMINAS EM AÇO INOXIDÁVEL SUPER DESEMPENHO E DURABILIDADE, COM PORTA FIO, TAMPA COM SOBRE TAMPA, ORIFÍCIO PARA COLOCAR OS INGREDIENTES, BASE ANTIDERRAPANTE, BAIXO NÍVEL DE RUIDO, E COPO COM TRAVAMENTO. VELOCIDADE MÍNIMO 02, COPO EM POLIPROPILENO ALTOUND RESISTENTE, PULSAR, BAIXO NÍVEL DE RUIDO, BAIXÍSSIMO CONSUMO DE ENERGIA COM POTÊNCIA DE NO MÍNIMO 360 W, COPO COM 1,5 LT. DISPOSIÇÕES DE CORES, TENSÃO 110/220 V (NÃO BIVOLT). GARANTIA DE 12 MESES PELO FORNECEDOR.</p>	MULTILASER/LQ550	R\$ 200,00	R\$ 3.200,00
91	5	UNID	<p>SCANNER DE DOCUMENTOS DE ALTA VELOCIDADE - ESPECIFICAÇÃO TÉCNICA: ÁREA DE DIGITALIZAÇÃO: ATÉ 21,6 CM X 86,3 CM; PROFUNDIDADE DE TONS DE CINZA: 256 NÍVEIS; PROFUNDIDADE DE COR: 30 BITS (ENTRADA)/24 BITS (SAÍDA) (COLORIDO); RESOLUÇÃO ÓTICA: ATÉ 600 X 600 DPI; RESOLUÇÃO INTERPOLADA: 1200 X 1200 DPI; VELOCIDADE MÁXIMA DIGITALIZAÇÃO: 24 PPM (EM CORES/PRETO E BRANCO, UMA FACE) 48 1PM (EM CORES/PRETO E BRANCO, FRENTE E VERSO); SENSOR DE IMAGEM: CIS DUPLO; CAPACIDADE DE ENTRADA DE PAPEL: DIGITALIZAÇÃO DE ATÉ 50 FOLHAS; CICLO DE TRABALHO DIÁRIO: 1500 PÁGINAS POR DIA; TAMANHO MÁXIMO DO</p>	CANON/DR-C240	R\$ 3.100,00	R\$ 15.500,00



99	108	UNID	<p>DOCUMENTO: ATÉ 21,6 CM X 86,3 CM; CONECTIVIDADE: USB 2.0; SISTEMAS OPERACIONAIS COMPATÍVEIS: WINDOWS®; WINDOWS® XP HOME/PRO SP2 OU SUPERIOR, XP PRO X64 SP2 OU SUPERIOR, WINDOWS VISTA®, WINDOWS® 7, WINDOWS® 7 X64 OU SUPERIOR, MAC®; MAC OS X V10.5.8, MAC OS X V10.6.X OU SUPERIOR LINUX (REQUER DRIVER); COMPATÍVEL COM TWAIN / ISIS: SIM (DRIVER TWAIN E ISIS INCLUSO); ALIMENTAÇÃO: 110V; DIMENSÕES (LXAXP): 29,9 X 18 X 22,1 CM; ITENS INCLUSOS: CABO USB, CD INSTALAÇÃO C/ MANUAL, GUIA RÁPIDO DE INSTALAÇÃO, MANUAL DO USUÁRIO GARANTIA: 1 ANO</p> <p>TELEVISOR - TV LEI 49" FULL HD COM CONVERSOR DIGITAL HDMI USB WI-171 - FICHA TÉCNICA. TIPO DE TV - COR PRETO - TECNOLOGIA DA TELA LED. POLEGADAS 49" - RESOLUÇÃO FULL HD - RECURSOS DE VÍDEO MÍDIACAST, PROGRESSIVE SCAN, GINGA, DNR, RECEPTOR DTV, CC, INFO, GUIDE, SLEEP, RECURSOS DE ÁUDIO SAP/MTS, SOM SURROUND, EQUALIZADORES DE SOM PREDEFINIDOS. POTÊNCIA DO ÁUDIO (RMS) 20 WRMS APROXIMADAMENTE - QUANTIDADE DE ENTRADAS USB 2 LOCAL DAS ENTRADAS USB 2 ENTRADAS LATERAIS - QUANTIDADE DE ENTRADAS HDMI 2 LOCAL DAS ENTRADAS HDMI 2 ENTRADAS TRASEIRAS - OUTRAS CONEXÕES ENTRADA DE VÍDEO E ÁUDIO ESTÉREO (RCA); 2 ENTRADAS HDMI; SAÍDA DE ÁUDIO DIGITAL COAXIAL; ENTRADA RF PARA TV ABERTA (DIGITAL E ANALÓGICA) E TV 4 CA1302</p> <p>ENTRADAS USB 2.0: REPRODUZ FILMES, MÚSICAS E FOTOS; ENTRADA RJ45 1 SAÍDA DE ÁUDIO ESTÉREO; DISPOSITIVO WIRELESS INTEGRADO WI-FI 71 WI-FI INTEGRADO</p>	MULTILASER/TLO58M	R\$ 3.000,00	R\$ 324.000,00
----	-----	------	---	-------------------	--------------	----------------



		<p>CONVERSOR DIGITAL INTEGRADO SIM - TIMER ON/OFF SIM - SLEEP TIMER SIM - CLOSED CAPTION SIM PRINCIPAIS APLICATIVOS TODOS DISPONÍVEIS NO AP TOIIDE RECURSOS -RESOLUÇÃO: FULLHD 1920 X 1080 (PIXELS); *TECNOLOGIA SMART ANDROID; *GINGA TV INTERATIVA: ACESSE CONTEÚDO INTELIGENTE TRANSMITIDO PELAS EMISSORAS DE TV DIGITAL NO BRASIL CONSUMO (KW/H) < 1KWH CONTEÚDO DA EMBALAGEM 1 SMART TV; 1 CONTROLE REMOTO; 1 CABO DE ALIMENTAÇÃO AC; PARAFUSOS; BASE E MANUAL DE INSTRUÇÕES - GARANTIA DO FORNECEDOR 12 MESES - DIMENSÕES APROXIMADAS DO PRODUTO - CM (AXLXP) 64,7X109,8X8,7CM PESO LIQ. APROXIMADO DO PRODUTO (KG) - 9,2 KG</p>	VENTISOL/COLLUNA60C M NEW	R\$ 400,00	R\$ 100.000,00
105	UNID	<p>VENTILADOR DE COLUNA TORRE/PEDESTAL OSCILANTE 60 CM - VENTILADOR INDUSTRIAL DE COLUNA OSCILANTE 60CM - CARACTERÍSTICAS TÉCNICAS; TENSÃO; BIVOLT (CHAVE SELETORA) POTÊNCIA APROXIMADAS; 140 W 105 ROTAÇÃO APROXIMADAS; 1650 RPM DIÂMETRO APROXIMADAS 60 CM VAZÃO UNID) 250 NOMINAL; 250 M3/MIN APROXIMADAS HÉLICE; 3 PÁS GRADE; METÁLICA 120 FIOS APROXIMADAS COR; PRETO ALTURA; AJUSTÁVEL (ATÉ 1,8M) LARGURA APROXIMADAS; 60 CM PROFUNDIDADE APROXIMADAS; 29 CM PESO APROXIMADAS; 8,5 KG GARANTIA; 6 MESES</p>			
106	UNID	<p>VENTILADOR DE PAREDE 60 CM, COM SUPORTE, INDICADO PARA GRANDES AMBIENTES, COM ATÉ 60 M , OSCILANTE, BASCULANTE E COM CONTROLE DE</p>	VENTISOL/PAREDE 60CMNEW	R\$ 300,00	R\$ 56.400,00



111	40	UNID	<p>VELOCIDADE INDEPENDENTE, ESPECIFICAÇÕES TÉCNICAS: - TENSÃO: 220V; - CORRENTE: 1,3 / 0,7A; - FREQUÊNCIA: 60HZ; - CAPACITOR: 5 F; - POTÊNCIA: MÍNIMA DE 130W; - ÁREA DE VENTILAÇÃO MÍNIMA: 60M²; - GRADE DE METAL, COM SISTEMA DE PROTEÇÃO DE DEDOS, CORPO E HÉLICE DE PLÁSTICO; - ROTAÇÃO: 0 A 1.150 RPM; - QUANTIDADE DE PÁS: 03 (TRÊS); - PESO MÁXIMO: 10,0 KG; - DIÂMETRO DA GRADE: DE 600 A 630MM; - ACABAMENTO DAS GRADES: PINTURA ELETROSTÁTICA NA COR PRETA; - CABO DE LIGAÇÃO: CABO PP 2 X 0,50MM X 340MM; - MOTOR PROTEGIDO COM TERMOPIROTECTOR; - SISTEMA GIRATÓRIO COM NO MÍNIMO 03 (TRÊS) VELOCIDADES; - VELOCIDADES: MIN/MAX 750/1450; - FABRICAÇÃO NACIONAL;</p> <p>IMPRESSORA COLORIDA MULTIFUNCIONAL: TECNOLOGIA DE IMPRESSÃO: TECNOLOGIA DE JATO DE TINTA MICROPIEZO DE 4 CORES (CMYK), RESOLUÇÃO: ATÉ 5760 X 1440 DPI DE RESOLUÇÃO OTIMIZADA EM VÁRIOS TIPOS DE PAPEL, GARRAFAS COM TINTA ORIGINAL: 1 GARRAFA COM TINTA PRETA: RENDE ATÉ 4.500 PÁGINAS 3 GARRAFAS DE TINTA COLORIDA (CIANO, MAGENTA, AMARELO): RENDEM ATÉ 7.500 PÁGINAS, TAMANHO DA GOTA DE TINTA: 3 PICOLITROS, VELOCIDADE DE IMPRESSÃO: MÁXIMA PRETO 33 PPM / EM CORES 15 PPM NORMAL PRETO 10 ISO PPM / EM CORES 5 ISO PPM, CAPACIDADE DE PAPEL: BANDEJA DE ENTRADA PARA PAPEL 100 FOLHAS / 10 ENVELOPES BANDEJA DE SAÍDA 30 FOLHAS, UTILIZAÇÃO DO PAPEL: FOLHAS INDIVIDUAIS 10 X 15 CM (4" X 6"), 13 X 18 CM (5" X 7"), 20 X 25 (8" X 10") CARTA, LEGAL,</p>	EPSON/L3250	R\$ 2.000,00	R\$ 80.000,00
-----	----	------	--	-------------	--------------	---------------



			<p>OFÍCIO (21,6 X 35,6 CM), A4, A5, A6 E B5 SUPORTA DIFERENTES TIPOS DE PAPEIS, PAPEL SULTE COMUM E PAPEIS FOTOGRÁFICOS PARA JATO DE TINTA, ENVELOPES N 2 10, DL (110 X 220 MM), C6 (114 X 162 MM) TIPOS ENVELOPE COMUM E FOTOGRÁFICOS PARA JATO DE TINTA, TIPO DE SCANNER: BASE PLANA COM SENSOR DE LINHAS CIS COLORIDO, ÁREA DE DIGITALIZAÇÃO: MÁXIMA 21,6 X 29,7 CM (8,5" X 11,7").</p> <p>RESOLUÇÃO DO SCANNER: ÓTICA: 1200 DPI, HARDWARE: 1200 X 2400 DPI, INTERPOLADA: 9600 X 9600 DPI, PROFUNDIDADE DE CORES: CORES DE 48 BITS, TAMANHO DAS CÓPIAS: 10 X 15 CM (4" X 6"), CARTA, A4, INTERFACE E CONECTIVIDADE: USB 2.0 DE ALTA VELOCIDADE (COMPATÍVEL COM USB 1.1), WI-FI (802.11 B/G/N), COMPATIBILIDADE: WINDOWS® XP/XP PROFESSIONAL X64 EDITION/VISTA™</p> <p>7/8, 1/10 MAC® OS X 10.6.8, 10.7.X, 10.8.X, 10.9.X, 10.10.X, 10.11X REQUISITOS PARA WINDOWS® E MACINTOSH® • 512M13 RAM (11513 RECOMENDADO) • MONITOR SVGA DE PELO MENOS 256 CORES • 550M13 DE ESPAÇO EM DISCO • CONEXÃO USB (CABO INCLUSO) (1GB RECOMENDADO) • UNIDADE DE CD-ROM OU DVD-ROM REQUISITOS ADICIONAIS PARA WINDOWS • PENTIUM® 1 GHZ OU SUPERIOR RECOMENDADO REQUISITOS ADICIONAIS PARA MACINTOSH® REQUIERE 1GB DE RAM RECOMENDADO, DIMENSÕES E PESO: (LARGURA X PROFUNDIDADE X ALTURA) 44,5 X 30,4 X 16,9 CM (17,5" X 12,0" X 6,7") 4,9 KG (10,8 LB), ITENS INCLUSOS: CABO USB, GUIA RÁPIDO DE INSTALAÇÃO, CD COM DRIVERS E MANUAIS, 1 GARRAFA DE TINTA PRETA E 3 GARRAFAS</p>						
--	--	--	---	--	--	--	--	--	--



			DE TINTA COLORIDA (dANO,MAGENTA E AMARELA).		
112	37	UNID	NOTEBOOK COM PROCESSADOR CORE A PARTIR DO I3, MEMÓRIA RAM A PARTIR DE 4GI3, ARMAZENAMENTO I TB, PORTAS E INTERFACES: ETHERNET, WI-FI, BLUETOOTH, I-IDMI, USB 3.0, USB 2.0, LEITOR DE CARTÕES DE MEMÓRIA E SAÍDA DE FONE DE OUVIDO.	SAMSUNG/NP550	R\$ 3.500,00
VALOR TOTAL DA PROPOSTA					R\$ 5.117.600,00

Valor da proposta: R\$ 5.117.600,00 (cinco milhões cento e dezessete mil e seiscentos reais)
Validade da proposta: 60(Sessenta) dias

17 de novembro de 2023





COPAMETAL

Máquinas para Gastronomia

MULTIPROCESSADOR

PANIFICAÇÃO

GARAPEIRAS

FORNO DE PIZZA

FOGÕES

▶ FOGÃO 6 BOCAS

ESPECIFICAÇÕES TÉCNICAS

CARACTERÍSTICAS	6BS0	6B0
Descrição	Fogão 6 Bocas 30 x 30	Fogão 6 Bocas 40 x 40
Dimensões (L x A x P) (mm)	815 x 800 x 1095	1505 x 800 x 1110
Peso (Kg)	43	60
Material Estrutura	Aço Inox ou Aço Carbono	Aço Inox ou Aço Carbono
Material Greixa	Aço Laminado ou Ferro Fundido	Aço Laminado ou Ferro Fundido
Registros	Palito, Borboleta ou Apis	Palito, Borboleta ou Apis
Válvula (Kg) (sem rede inclusa)	7	7
Pintura	Eletrolítica	Eletrolítica
Acessório	Chapa, Santo Maria, Centro, Alta Pressão, Bacia Pressão, Forno	Chapa, Santo Maria, Centro, Alta Pressão, Bacia Pressão, Forno
Material Bandejas	Aço Carbono Galvanizado	Aço Carbono Galvanizado
Observação	Acima de 6 Bocas e Fogão e Moldeiro	Acima de 6 Bocas e Fogão e Moldeiro
Dim. c/ Emb. (L x A x P) (mm)	855 x 310 x 1135	1545 x 310 x 1150
Peso c/ Embalagem (Kg)	55	60



PREFEITURA MUNICIPAL
FL. Nº 1098
CANTÃO DE BACANGAL

▶ FORNO AVULSO

ESPECIFICAÇÕES TÉCNICAS

CARACTERÍSTICAS	FP	FG
Descrição	Forno Pequeno	Forno Grande
Dim. Interna (L x A x P) (mm)	400 x 250 x 300	450 x 350 x 550
Dim. Externa (L x A x P) (mm)	600 x 450 x 400	600 x 450 x 600
Peso (Kg)	11	14
Volume (L)	30	30
Material Porta	Aço Inox ou Vidro	Aço Inox ou Vidro
Material Estrutura	Aço Inox ou Aço Carbono	Aço Inox ou Aço Carbono
Pintura	Eletrolítica	Eletrolítica
Acessório	Cavalete	Cavalete
Dim. c/ Emb. (L x A x P) (mm)	530 x 520 x 710	720 x 520 x 770
Peso c/ Embalagem (Kg)	20	25



▶ TACHO FRITADOR

ESPECIFICAÇÕES TÉCNICAS

CARACTERÍSTICAS	FP-35	FP-55	FPE-35
Descrição	Fritador Portateiro Gás Ø 35 cm	Fritador Portateiro Gás Ø 55 cm	Fritador Portateiro Elétrico Ø 35 cm
Dimensões (L x A x P) (mm)	350 x 670 x 480	550 x 950 x 960	460 x 950 x 380
Peso (Kg)	8	10	9
Volume (L)	8	12	6
Queimador (Un)	1	1	-
Resistência (Un)	-	-	1
Tensão (V)	-	-	127/220
Consumo Elétrico (kWh)	-	-	2,5/3,0
Material Queimador	Ferro Fundido	Ferro Fundido	-
Material Tacho	Teflon Esmaltado	Teflon Esmaltado	Teflon Esmaltado
Material Estrutura	Aço Carbono	Aço Carbono	Aço Carbono
Pintura	Eletrolítica	Eletrolítica	Eletrolítica
Dim. c/ Emb. (L x A x P) (mm)	780 x 300 x 540	720 x 500 x 560	780 x 300 x 540
Peso c/ Embalagem (Kg)	13	18	14
Peso do Cavalete sem Embalagem (Kg)	2,5	2,5	2,5



A PREFEITURA MUNICIPAL DE VIÇOSA DO CEARA - CE

PPREGÃO ELETRÔNICO N° 12/2023-SEAG/SRP

PROPOSTA DE PREÇO

ITEM	QUANT	UNID	DESCRIÇÃO	MARCA/MODELO	VALOR UNIT.	VALOR TOTAL
13	66	UNID	BALCÃO SELF SERVICE AQUECIDO BALCÃO TÉRMICO FABRICADO EM AÇO INOX 304 LIGA 18/8, COM CAPACIDADE PARA 06 CUBAS GASTRONÔMICA (PADRÃO GASTRONORM) 1/1 PROFUNDIDADE 200 MILÍMETROS. DIMENSÕES 760 MILÍMETROS LARGURA, 910 MILÍMETROS DE ALTURA, 2550 MILÍMETROS DE COMPRIMENTO. SISTEMA DE AQUECIMENTO POR BANHO-MARIA, CONTROLADO ATRAVÉS DE TERMOSTATO DE 20C ATÉ 120C E CONTA COM DRENO PARA ÁGUA. CORREDIÇA PARA APOIO DE BANDEJAS EM AÇO INOX AISI 304 18/8 EM AMBOS OS LADOS QUE DO BALCÃO, 2550 MILÍMETROS COMPRIMENTO, 310 MILÍMETROS LARGURA, 105 MILÍMETROS ALTURA. PROTETOR SALIVAR COM VIDRO CURVO DOS DOIS LADOS DIMENSÕES: 2550 MILÍMETROS DE COMPRIMENTO, 600 MILÍMETROS ALTURA, 467 DE LARGURA. VOLTAGEM 220V. EQUIPADO COM RODÍZIOS DE 3" COM TRAVA. MÓDULO REVESTIDO POR CHAPAS DE AÇO INOX 304 ATÉ A ALTURA DOS RODÍZIOS	G PANIZ/BTE12 FLY	R\$ 23.000,00	R\$ 1.518.000,00
16	157	UNID	BEBEDOURO INDUSTRIAL. PISO 100 LITROS EM INOX COM 3 TORNEIRAS: CAPACIDADE DE 100 LITROS NO RESERVATÓRIO. ATENDE ATÉ 150 PESSOAS/HORA. REFRIGERAÇÃO	KNOX/KX10	R\$ 3.500,00	549.500,00



			<p>DE 180 L/H. 03 TORNEIRAS FRONTAIS CROMADAS (2 TORNEIRAS CROMADAS PARA COPOS ENTRADA DE 1/2 -1 VÁLVULA JATO 13 CM CROMADA. ENTRADA DE 1/2). APARADOR DE ÁGUA FRONTAL EM CHAPA DE AÇO INOX COM DRENO. COM REVESTIMENTO EXTERNO EM CHAPA DE AÇO INOX. RESERVATÓRIO DE ÁGUA EM P.P. ALTA RESISTÊNCIA, FÁCIL LIMPEZA E MATERIAL ATÓXICO. ISOLAMENTO TÉRMICO INJETADO EM POLIURETANO EXPANDIDO. SERPENTINA INTERNA EM AÇO INOX 304. BOIA PARA REGULAGEM DO NÍVEL DE ÁGUA. GÁS ECOLÓGICO R. 134 A. MOTOR HERMÉTICO. TENSÃO 220V. UNIDADE CONDENSADORA DE 1/5 HP. TOMADA DE 3 PINOS. MEDIDAS: ALTURA MÍNIMA 1484 MM, LARGURA MÍNIMA 703 MM, PROFUNDIDADE MÍNIMA 644 MM. REGULAGEM DA TEMPERATURA DA ÁGUA. FILTROS: PPF-5 REter PARTÍCULAS SÓLIDAS MAIORES, COMO AREIA OU PEDRA. T33 FILTRO COM CARVÃO ATIVADO, COM A FUNÇÃO DE REDUZIR O TEOR DE SABORES E ODORES DESAGRADÁVEIS. PESO LÍQUIDO APROXIMADO DO PRODUTO: 41.9 KG. APRESENTAR CERTIFICADO INMETRO DO BEBEDOURO E DO FILTRO. GARANTIA 12 MESES</p>	KNOX/KX20	R\$ 4.000,00	R\$ 68.000,00
17	17	UNID	<p>BEBEDOURO: CAPACIDADE 200 LITROS CONSTRUIDO EM ESTRUTURA METÁLICA GALVANIZADA BRANCA, ISOLAMENTO EM POLIURETANO EXPANDIDO TIPO P11. SERPENTINAS EM TUBO DE COBRE EMBUTIDAS (SEM CONTATO COM A ÁGUA). BOIA PARA CONTROLE DE ENTRADA DA ÁGUA. TERMOSTATO PARA CONTROLE AUTOMÁTICO DE TEMPERATURA. BANDEJA COM 05 TORNEIRAS A JATO DE PRESSÃO. COM</p>			

27	20	UNID	<p>PROTETORES LABIAIS MAIS UMA TORNEIRA NA LATERAL- TERMOSTATO PARA CONTROLE AUTOMÁTICO DE TEMPERATURA EQUIPADO COM NOVA UNIDADE CONDENSADORA ELGIN ULTRA = ECONÔMICA DE 220 VOLTS.</p> <p>CAIXA AMPLIFICADA APP 100W RMS 8" F CARACTERÍSTICAS: COR: PRETO/DOURADO, POTÊNCIA RMS: 100W CANAIS: CANAL 1: BLUETOOTH, USB, S1) CARD E FM/ CONTROLE REIOTO COM TROCA DE PASTAS! AUXILIAR IPHONE, IPOD, JPAD, TABLETS, CELULARES, MP3, CD, DVD, TV/ACORDEON/MICROFONE/VIOLOÃO/CAVAQUINHO, CANAL 2: MÍC 1+VIOLOÃO/CAVAQUINHO/MIC 2+VIOLOÃO/CAVAQUINHO EQUALIZADOR: 2 VIAS (GRAVES E AGUDOS), ALTO FALANTE: WOOFER 8" E TWEETR 2 1/2" ALIMENTAÇÃO: BIVOLT AUTOMÁTICO (COM FONTE CHAVEADA) 9 0-240V, PESO E DIMENSÕES: ALTURA APROXIMADAS (CM): 51,0. LARGURA APROXIMADAS (CM): 42,1 PROFUNDIDADE APROXIMADAS (CM): 21,8, PESO APROXIMADAS: 8KG CONTEÚDO DA EMBALAGEM: 1 CAIXA AMPLIFICADA, 1 MANUAL DO PRODUTO, 1 CABO DE FORÇA. GARANTIA: 12 MESES</p>	FRAHM/MF300	R\$ 1.200,00	R\$ 24.000,00
28	150	UNID	<p>CAIXA AMPLIFICADA ELEVATE 115, 800W RMS, BLUETOOTH/USB/SD, LCD. PRETO 28 PBELEVATE 115, MODELO 115, CAIXA ATIVA 1X15", POTÊNCIA 800 W RMS, COM ALÇA E RODAS PARA TRANSPORTE, SUPORTA CARTÃO DE MEMÓRIA, DISPLAY LCD, ENTRADA 1 USB, BLUETOOTH FOGÃO INDUSTRIAL 4 BOCAS COM FORNO</p>	PRO BASS / ELEVATE115	R\$ 3.000,00	R\$ 450.000,00
43	117	UNID		COPA METAL/4BS+FP	R\$ 2.100,00	R\$ 245.700,00
44	122	UNID	FOGÃO INDUSTRIAL 6 BOCAS COM FORNO	COPA METAL/6BS+FP	R\$ 2.500,00	R\$305.000,00



45	124	UNID	<p>FREEZER HORIZONTAL COM DUPLA AÇÃO; REFRIGERADOR E CONSERVADOR; 2 PORTAS E UMA GRADE; PÉS COM RODÍZIOS REFORÇADOS; GABINETE INTERNO E EXTERNO EM CHAPA DE AÇO PINTADA; CAPACIDADE BRUTA 411 LITROS; PUXADOR ERGONÔMICO COM FECHADURA DE SEGURANÇA TERMOSTATO FRONTAL E DRENO (CONTROLE DE TEMPERATURA), DIMENSÕES CM: 78PROF,X119,5-LARG.X94ALT.; VOLTAGEM 220V; GARANTIA MÍNIMA DE 1 ANO</p>	ELECTROLUX/H440	R\$ 4.400,00	R\$ 545.600,00
55	128	UNID	<p>GELADEIRA COM UMA PORTA 300L NOMINAL COR BRANCO COM AS SEGUINTE CARACTERÍSTICAS. COM UMA PORTA; NÃO TENHA FORMAÇÃO DE GELO NAS PAREDES;CONTROLE DE TEMPERATURA: LOCALIZADO NO PAINEL FRONTAL; ESPECIFICAÇÕES TÉCNICAS: CLASSIFICAÇÃO ENERGÉTICA: A; VOLTAGEM 220VAC; CAPACIDADE BRUTA DE NO MÍNIMO 324 LITROS; CAPACIDADE DE ARMAZENAMENTO DO FREEZER DE NO MÍNIMO 47 LITROS; CAPACIDADE DE ARMAZENAMENTO DO REFRIGERADOR DE NO MÍNIMO 253 LITROS; CAPACIDADE ÚTIL TOTAL (NOMINAL) DE 5 NO MÍNIMO 300 LITROS; CONSUMO DE ENERGIA MENSAL NO MÁXIMO 35,5 KWH/MÊS; UNID 128 COR: BRANCO; DIMENSÕES APROXIMADAS DO PRODUTO: 153,9CM DE ALTURA X 616CM DE LARGURA X 69,1CM DE PROFUNDIDADE; PESO LÍQUIDO APROXIMADO DO PRODUTO: 48KG; DEVERÁ ESTAR AFIXADO NA PORTA O SELO DO INMETRO COMPROVANDO A CLASSE DE EFICIÊNCIA DE CONSUMO DE ENERGIA(A); ROTULADO NA FRENTE COM A</p>	CONSUL/CRB36	R\$ 3.200,00	R\$ 409.600,00

56	145	UNID	MARCA DO FABRICANTE E CAPACIDADE NOMINAL DO REFRIGERADOR. GARANTIA MÍNIMA DE 12 MESES OU A DO FABRICANTE SE FOR MAIOR. GELÁGUA DE COLUNA COM 2 TORNEIRAS; BEBEDOURO TIPO GELÁGUA DE COLUNA COM 2 TORNEIRAS; REFRIGERAÇÃO POR COMPRESSOR, POSSUIR TERMOSTATO FRONTAL, COM CONTROLE GRADUAL DE TEMPERATURA; SISTEMA AUTOMÁTICO DE ABERTURA DO GARRAFÃO; APARADOR DE ÁGUA REMOVÍVEL; POSSUI RESERVATÓRIO VEDADO E ALÇAS LATERAIS PARA MELHOR LOCOMOÇÃO; BAIXO CONSUMO DE ENERGIA ECOLÓGICAMENTE CORRETO, GÁS NÃO POLUENTE (R134A); ALTO DESEMPENHO: 1,8 LITROS/HORA DE ÁGUA GELADA; POSSUIR SELO DO INMETRO ATRAVÉS DE CERTIFICADO VÁLIDO JUNTO A PORTARIA N 9 344 QUE OBRIGA QUE OS EQUIPAMENTOS PARA CONSUMO DE ÁGUA DEVERÃO SER FABRICADO E IMPORTADOS SOMENTE EM CONFORMIDADE COM OS REQUISITOS ORA APROVADOS E DEVIDAMENTE REGISTRADOS NO INMETRO QUE DEVERÁ ACOMPANHAR A PROPOSTA DE PREÇO SOB PENA DE DESCLASSIFICAÇÃO; POSSUIR GARANTIA MÍNIMA DE UM ANO.	LIBELL/MASTER+FURAD OR	R\$ 1.000,00	R\$ 145.000,00
63	16	UNID	LIQUIDIFICADOR INDUSTRIAL 10 LITROS: CAPACIDADE 10 LITROS; COPO EM AÇO INOX; GABINETE EXTERNO EM AÇO INOX; COMPONENTES DO GABINETE INTERNO EM ALUMÍNIO FUNDIDO; MOTOR (CV): 1/2; VOLTAGEM (V): 110/220; CONSUMO (KW H) MÉDIO: 0,75; GARANTIA DO FORNECEDOR DE 12 MESES.	JL COLOBO/10LBR	R\$ 1.100,00	R\$ 16.600,00
64	132	UNID	LIQUIDIFICADOR INDUSTRIAL 3,5 LITROS ALTA ROTAÇÃO; CORPO/COPO: AÇO INOX;	JL COLOMBO/4LAR	R\$ 1.000,00	R\$ 132.000,00



		<p>ROTAÇÃO: 22.000 RPM; FREQUÊNCIA: 601-1Z; ISOLAÇÃO: CLASSE F; TENSÃO: 110V OU 220V; POTÊNCIA MÁXIMA: 1.200W; ALTURA: 64CM; LARGURA: 25CM; PROFUNDIDADE: 20CM; PESO: 3,1KG</p>	<p>MULTILASER/LQ550</p>	<p>R\$ 200,00</p>	<p>R\$ 3.200,00</p>
<p>65</p>	<p>16</p>	<p>UNID</p>	<p>LIQUIDIFICADOR SIMPLES: FUNÇÃO PULSAR/AUTOLIMPEZA PARA FACILITAR A LIMPEZA DO COPO SEM PRECISAR DESMONTAR. LÂMINAS EM AÇO INOXIDÁVEL SUPER DESEMPENHO E DURABILIDADE, COM PORTA FIO, TAMPA COM SOBRE TAMPA, ORIFÍCIO PARA COLOCAR OS INGREDIENTES, BASE ANTIDERRAPANTE, BAIXO NÍVEL DE RUÍDO, E COPO COM TRAVAMENTO. VELOCIDADE MÍNIMO 02, COPO EM POLIPROPILENO ALTOUOND RESISTENTE, PULSAR, BAIXO NÍVEL DE RUÍDO, BAIXÍSSIMO CONSUMO DE ENERGIA COM POTÊNCIA DE NO MÍNIMO 360 W, COPO COM 1,5 LT. DISPOSIÇÕES DE CORES, TENSÃO 110/220 V (NÃO BIVOLT). GARANTIA DE 12 MESES PELO FORNECEDOR.</p>	<p>CANON/DR-C240</p>	<p>R\$ 15.500,00</p>
<p>91</p>	<p>5</p>	<p>UNID</p>	<p>SCANNER DE DOCUMENTOS DE ALTA VELOCIDADE - ESPECIFICAÇÃO TÉCNICA: ÁREA DE DIGITALIZAÇÃO: ATÉ 21,6 CM X 86,3 CM; PROFUNDIDADE DE TONS DE CINZA: 256 NÍVEIS; PROFUNDIDADE DE COR: 30 BITS (ENTRADA)24 BITS (SAÍDA) (COLORIDO); RESOLUÇÃO ÓTICA: ATÉ 600 X 600 DPI; RESOLUÇÃO INTERPOLADA: 1200 X 1200 DPI; VELOCIDADE MÁXIMA DIGITALIZAÇÃO: 24 PPM (EM CORES/PRETO E BRANCO, UMA FACE) 48 IPM (EM CORES/PRETO E BRANCO, FRENTE E VERSO); SENSOR DE IMAGEM: CIS DUPLO; CAPACIDADE DE ENTRADA DE PAPEL: DIGITALIZAÇÃO DE ATÉ 50 FOLHAS; CICLO DE TRABALHO DIÁRIO: 1500 PÁGINAS POR DIA; TAMANHO MÁXIMO DO</p>	<p>R\$ 3.100,00</p>	<p>R\$ 15.500,00</p>



99	108	UNID	<p>DOCUMENTO: ATÉ 21,6 CM X 86,3 CM; CONECTIVIDADE: USB 2.0; SISTEMAS OPERACIONAIS COMPATÍVEIS: WINDOWS®: WINDOWS® XP HOME/PRO SP2 OU SUPERIOR, XP PRO X64 SP2 OU SUPERIOR, WINDOWS VISTA®, WINDOWS® 7, WINDOWS® 7 X64 OU SUPERIOR, MAC®: MAC OS X V10.5.8, MAC OS X V10.6.X OU SUPERIOR LINUX (REQUER DRIVER); COMPATÍVEL COM TWAIN / ISIS: SIM (DRIVER) TWAIN E ISIS INCLUSO); ALIMENTAÇÃO: 110V; DIMENSÕES (LXAXP): 29,9 X 18 X 22,1 CM; ITENS INCLUSOS: CABO USB, CD INSTALAÇÃO C/ MANUAL, GUIA RÁPIDO DE INSTALAÇÃO, MANUAL DO USUÁRIO GARANTIA: 1 ANO TELEVISOR - TV LED 49" FULL HD COM CONVERSOR DIGITAL. HDMI USB W1-171 - FICHA TÉCNICA. TIPO DE TV - COR PRETO - TECNOLOGIA DA TELA LED. POLLEGADAS 49" - RESOLUÇÃO FULL HD - RECURSOS DE VÍDEO MÍDIACAST, PROGRESSIVE SCAN, GINGA, DNR, RECEPTOR DTV, CC, INFO, GUÍDE, SLEEP, RECURSOS DE ÁUDIO SAP/MTS, SOM SURROUND, EQUALIZADORES DE SOM PREDEFINIDOS. POTÊNCIA DO ÁUDIO (RMS) 20 WRMS APROXIMADAMENTE - QUANTIDADE DE ENTRADAS USB 2 LOCAL DAS ENTRADAS USB 2 ENTRADAS LATERAIS - QUANTIDADE DE ENTRADAS HDMI 2 LOCAL DAS ENTRADAS HDMI 2 ENTRADAS TRASEIRAS - OUTRAS CONEXÕES ENTRADA DE VÍDEO E ÁUDIO ESTÉREO (RCA); 2 ENTRADAS HDMI; SAÍDA DE ÁUDIO DIGITAL COAXIAL; ENTRADA RF PARA TV ABERTA (DIGITAL E ANALÓGICA) E TV A CA130;2 ENTRADAS USB 2.0: REPRODUZ FILMES, MÚSICAS E FOTOS; ENTRADA RJ45 1 SAÍDA DE ÁUDIO ESTÉREO; DISPOSITIVO WIRELESS INTEGRADO WI-FI 71 WI-FI INTEGRADO</p>	MULTILASER/TLO58M	R\$ 3.000,00	R\$ 324.000,00
----	-----	------	---	-------------------	--------------	----------------

105	250	UNID	<p>CONVERSOR DIGITAL INTEGRADO SIM - TIMER ON/OFF SIM - SLEEP TIMER SIM - CLOSED CAPTION SIM PRINCIPAIS APLICATIVOS TODOS DISPONÍVEIS NO AP TOIDE RECURSOS - RESOLUÇÃO: FULLHD 1920 X 1080 (PIXELS); *TECNOLOGIA SMART ANDROID; *GINGA TV INTERATIVA: ACESSE CONTEÚDO INTELIGENTE TRANSMITIDO PELAS EMISSORAS DE TV DIGITAL NO BRASIL. CONSUMO (KW/H) < 1KWH CONTEÚDO DA EMBALAGEM 1 SMART TV; 1 CONTROLE REMOTO; 1 CABO DE ALIMENTAÇÃO AC; PARAFUSOS; BASE E MANUAL DE INSTRUÇÕES - GARANTIA DO FORNECEDOR 12 MESES - DIMENSÕES APROXIMADAS DO PRODUTO - CM (AXLXP) 64,7X109,8X8,7CM PESO LIQ. APROXIMADO DO PRODUTO (KG) - 9,2 KG</p> <p>VENTILADOR DE COLUNA TORRE/PEDESTAL OSCILANTE 60 CM - VENTILADOR INDUSTRIAL DE COLUNA OSCILANTE 60CM - CARACTERÍSTICAS TÉCNICAS; TENSÃO; BIVOLT (CHAVE SELETORA) POTÊNCIA APROXIMADAS; 140 W</p> <p>105</p> <p>ROTAÇÃO APROXIMADAS; 1650 RPM DIÂMETRO APROXIMADAS 60 CM VAZÃO UNID) 250</p> <p>NOMINAL; 250 M3/MIN APROXIMADAS HÉLICE; 3 PÁS GRADE; METÁLICA 120 FIOS APROXIMADAS COR; PRETO ALTURA; AJUSTÁVEL (ATÉ 1,8M) LARGURA APROXIMADAS; 60 CM PROFUNDIDADE APROXIMADAS; 29 CM PESO APROXIMADAS; 8,5 KG GARANTIA; 5 MESES</p>	VENTISOL/COLUNA60C M NEW	R\$ 400,00	R\$ 100.000,00
106	188	UNID	<p>VENTILADOR DE PAREDE 60 CM, COM SUPORTE, INDICADO PARA GRANDES AMBIENTES, COM ATÉ 60 M, OSCILANTE, BASCULANTE E COM CONTROLE DE</p>	VENTISOL/PAREDE 60CMNEW	R\$ 300,00	R\$ 56.400,00



111	40	UNID	<p>VELOCIDADE INDEPENDENTE. ESPECIFICAÇÕES</p> <p>TÉCNICAS: - TENSÃO: 220V; - CORRENTE: 1,3 / 0,7A; - FREQUÊNCIA: 60HZ; - CAPACITOR: 5 F; - POTÊNCIA: MÍNIMA DE 130W; - ÁREA DE VENTILAÇÃO MÍNIMA: 60M²; - GRADE DE METAL, COM SISTEMA DE PROTEÇÃO DE DEDOS, CORPO E HÉLICE DE PLÁSTICO; - ROTAÇÃO: 0 A 1.150 RPM; - QUANTIDADE DE PÁS: 03 (TRÊS); - PESO MÁXIMO: 10,0 KG; - DIÂMETRO DA GRADE: DE 600 A 630MM; - ACABAMENTO DAS GRADES: PINTURA ELETROSTÁTICA NA COR PRETA; - CABO DE LIGAÇÃO: CABO PP 2 X 0,50MM X 340MM; - MOTOR PROTEGIDO COM TERMO-PROTECTOR; - SISTEMA GIRATÓRIO COM NO MÍNIMO 03 (TRÊS) VELOCIDADES; - VELOCIDADES: MIN/MAX 750/1450; - FABRICAÇÃO NACIONAL;</p> <p>IMPRESSORA COLORIDA MULTIFUNCIONAL: TECNOLOGIA DE IMPRESSÃO: TECNOLOGIA DE JATO DE TINTA MICROPIEZO DE 4 CORES (CMYK), RESOLUÇÃO: ATÉ 5760 X 1440 DPI DE RESOLUÇÃO OTIMIZADA EM VÁRIOS TIPOS DE PAPEL, GARRAFAS COM TINTA ORIGINAL: 1 GARRAFA COM TINTA PRETA: RENDE ATÉ 4.500 PÁGINAS 3 GARRAFAS DE TINTA COLORIDA (CIANO, MAGENTA, AMARELO): RENDEM ATÉ 7.500 PÁGINAS. TAMANHO DA GOTA DE TINTA: 3 PICOLITROS, VELOCIDADE DE IMPRESSÃO: MÁXIMA PRETO 33 PPM / EM CORES 15 PPM NORMAL PRETO 10 ISO PPM / EM CORES 5 ISO PPM. CAPACIDADE DE PAPEL: BANDEJA DE ENTRADA PARA PAPEL 100 FOLHAS / 10 ENVELOPES BANDEJA DE SAÍDA 30 FOLHAS, UTILIZAÇÃO DO PAPEL: FOLHAS INDIVIDUAIS 10 X 15 CM (4" X 6"), 13 X 18 CM (5" X 7"), 20 X 25 (8" X 10") CARTA, LEGAL.</p>	EPSON/L3250	R\$ 2.000,00	R\$ 80.000,00
-----	----	------	---	-------------	--------------	---------------



OFÍCIO (21,6 X 35,6 CM), A4, A5, A6 E B5 SUPORTA
 DIFERENTES TIPOS DE PAPÉIS, PAPEL
 SULTE COMUM E PAPÉIS FOTOGRÁFICOS PARA JATO DE
 TINTA, ENVELOPES N 2 10, DL
 (110 X 220 MM), C6 (114 X 162 MM) TIPOS ENVELOPE
 COMUM E FOTOGRÁFICOS PARA
 JATO DE TINTA, TIPO DE SCANNER: BASE PLANA COM
 SENSOR DE LINHAS CIS
 COLORIDO, ÁREA DE DIGITALIZAÇÃO: MÁXIMA 21,6 X 29,7
 CM (8,5" X 11,7"),
 RESOLUÇÃO DO SCANNER: ÓTICA: 1200 DPI, HARDWARE:
 1200 X 2400 DPI,
 INTERPOLADA: 9600 X 9600 DPI, PROFUNDIDADE DE
 CORES: CORES DE 48 BITS,
 TAMANHO DAS CÓPIAS: 10 X 15 CM (4" X 6"), CARTA, A4,
 INTERFACE E CONECTIVIDADE:
 USB 2.0 DE ALTA VELOCIDADE (COMPATÍVEL COM USB
 1.1), WI-FI (802.11 B/G/N),
 COMPATIBILIDADE: WINDOWS® XP/XP PROFESSIONAL
 X64 EDITION/VISTATM
 /7/8/8.1/10 MAC® OS X 10.6.8,10.7.X, 10.8.X, 10.9.X, 10.10.X,
 10.11X REQUISITOS PARA
 WINDOWS® E MACINTOSH® • 512M13 RAM (11513
 RECOMENDADO) • MONITOR SVGA DE
 PELO MENOS 256 CORES • 550M13 DE ESPAÇO EM DISCO •
 CONEXÃO USB (CABO
 INCLUSO) (1GB RECOMENDADO) • UNIDADE DE CD-ROM
 OU DVD-ROM REQUISITOS
 ADICIONAIS PARA WINDOWS • PENTIUM® 1 GHZ OU
 SUPERIOR RECOMENDADO
 REQUISITOS ADICIONAIS PARA MACINTOSH e REQUIERE
 1G13 DE RAM RECOMENDADO,
 DIMENSÕES E PESO: (LARGURA X PROFUNDIDADE X
 ALTURA) 44,5 X 30,4 X 16,9 CM
 (17,5" X 12,0" X 6,7") 4,9 KG (10.8 LB), ITENS INCLUSOS:
 CABO USB, GUIA RÁPIDO DE
 INSTALAÇÃO, CD COM DRIVERS E MANUAIS, 1 GARRAFA
 DE TINTA PRETA E 3 GARRAFAS



112	37	UNID	DE TINTA COLORIDA (GANO, MAGENTA E AMARELA).			
			NOTEBOOK COM PROCESSADOR CORE A PARTIR DO I3, MEMÓRIA RAM A PARTIR DE 4GB, ARMAZENAMENTO 1 TB, PORTAS E INTERFACES: ETHERNET, WI-FI, BLUETOOTH, I-IDMI, USB 3.0, USB 2.0, LEITOR DE CARTÕES DE MEMÓRIA E SAÍDA DE FONE DE OUVIDO.	SAMSUNG/NP550	R\$ 3.500,00	R\$ 129.500,00
					VALOR TOTAL DA PROPOSTA	R\$ 5.117.600,00

Valor da proposta: R\$ 5.117.600,00 (cinco milhões cento e dezessete mil e seiscentos reais)

Validade da proposta: 60(Sessenta) dias

17 de novembro de 2023

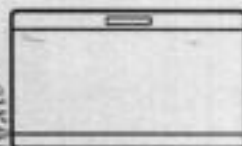

H330, H440, H550

FREEZER

MANUAL DE INSTRUÇÕES

A small, handwritten mark or signature in the bottom right corner of the page.



Manual do Usuário

Neste manual você encontra todas as informações para a sua segurança e o uso adequado de seu Freezer. Leia todas as instruções antes de utilizar o aparelho e guarde-as para futuras referências. Em caso de qualquer dúvida, ligue para o **Serviço de Atendimento ao Consumidor 3004 8778** (capitais e regiões metropolitanas) ou **0800 728 8778** (demais localidades).

Guarde a nota fiscal de compra. A garantia só é válida mediante sua apresentação no Serviço Autorizado Electrolux.

A etiqueta de identificação onde estão as informações do código, modelo, fabricante e outras, será utilizada pelo Serviço Autorizado Electrolux caso seu Freezer necessite reparo. Não retire-a do local onde está adesivada.

Consulte nosso site na Internet www.electrolux.com.br, nele você poderá encontrar informações sobre acessórios originais Electrolux, assim como informações de manuais e catálogos de toda a linha de produtos Electrolux.

Dicas Ambientais

O material da embalagem é reciclável. Procure selecionar plásticos, papel e papelão e enviar às companhias de reciclagem.



Este aparelho utiliza gases tanto para a espuma quanto para o sistema de refrigeração, em acordo com o protocolo de Montreal.

Este equipamento não pode ser tratado como lixo doméstico, devendo ser entregue para descarte a um sistema de reciclagem de equipamentos elétricos e eletrônicos que atenda à legislação local.

Índice

1. Segurança.....	2
2. Instalação.....	4
3. Descrição do Freezer.....	6
4. Como Usar.....	7
5. Limpeza e Manutenção.....	8
6. Descongelamento.....	8
7. Solução de Problemas.....	9
8. Dicas e Conselhos.....	10
9. Informações Técnicas.....	11
10. Certificado de Garantia.....	12

1. Segurança

Este aparelho não se destina à utilização por pessoas (inclusive crianças) com capacidades físicas, sensoriais ou mentais reduzidas, ou por pessoas com falta de experiência e conhecimento, a menos que tenham recebido instruções referentes à utilização do aparelho ou estejam sob a supervisão de uma pessoa responsável pela sua segurança. As crianças devem ser vigiadas para assegurar que elas não estejam brincando com o aparelho.

Para Crianças

Evite acidentes. Após desembalar o Freezer, mantenha o material da embalagem fora do alcance de crianças.

Não permita que seu Freezer seja manuseado por crianças, mesmo estando desligado.

Caso seu Freezer contenha algum pacote de sílica gel ou argila Desi Pak® em seu interior, jogue-o fora e não permita que crianças brinquem com ele.

Para usuários e instaladores

IMPORTANTE

Jamais deixe velas ou incensos acesos sobre o freezer, sob risco de provocar incêndios.

Não armazene substâncias explosivas, tais como latas de aerossol com um propelente inflamável nesse aparelho.

Evite tocar nas paredes do compartimento freezer com as mãos úmidas ou molhadas, pois a baixa temperatura pode causar lesões na pele.

Não coloque recipientes com temperaturas acima de 80°C sobre seu freezer para não danificar a tampa.

Não use aparelhos elétricos dentro dos compartimentos de armazenamento de alimentos do aparelho, a menos que sejam do tipo recomendado pelo fabricante.

Não danifique o circuito de refrigeração.

Não use dispositivos mecânicos ou outros meios para acelerar o processo de descongelamento, além daqueles recomendados pelo fabricante.

Desligue o Freezer da tomada sempre que fizer limpeza ou manutenção.

Nunca desligue o Freezer da tomada puxando pelo cabo elétrico. Use o plugue.

Não prenda, torça ou amarre o cabo elétrico.

Não tente consertá-lo, caso ocorram danos chame o Serviço Autorizado Electrolux, a fim de evitar riscos.

Não armazene no Freezer medicamentos, produtos tóxicos ou químicos, pois podem contaminar os alimentos.

Não se apoie sobre a tampa. As dobradiças poderão desregular-se, prejudicando a vedação do Freezer e comprometendo seu desempenho.



1. Segurança



CUIDADO: Risco de fogo / material inflamável

NOTA: Esse modelo usa gás refrigerante inflamável R600a em seu sistema selado de refrigeração.

As seguintes recomendações devem ser observadas para sua segurança:

- Este eletrodoméstico contém uma pequena quantidade de gás refrigerante R600a, que não é nocivo ao meio ambiente, mas é inflamável. Ele não agride a camada de ozônio, nem aumenta o efeito estufa;
- Durante o transporte e instalação do aparelho, cuide para não provocar danos as peças (compressor, tubos do evaporador e condensador) do sistema de refrigeração;
- Vazamentos de gás refrigerante no sistema de refrigeração (compressor, tubos do evaporador e condensador) podem entrar em combustão e podem provocar danos aos olhos;
- No caso de vazamento de gás refrigerante, evitar a exposição do aparelho e o local onde o mesmo se encontra as chamas (fogo) e qualquer outro dispositivo que gere faísca. Permita a ventilação natural do ambiente onde está o eletrodoméstico por alguns minutos. Após desligue o aparelho da rede elétrica;
- Em caso de dúvidas ligue para o Serviço de Atendimento ao Consumidor (3004-8778 Capitais e Regiões Metropolitanas ou 0800 728 8778 demais localidades);
- O local para a instalação do seu eletrodoméstico deve possuir, pelo menos, 1 metro cúbico para cada 8 gramas de gás refrigerante contidos no aparelho. Consultar quantidade de gás refrigerante contido no aparelho no capítulo Informações Técnicas. Este valor também está indicado na etiqueta de identificação do aparelho.

Recomenda-se que uma pessoa do Serviço Autorizado (qualificada e com autorização) efetue o trabalho de manuseio de gás refrigerante de hidrocarboneto, que envolva remoção de algum componente do sistema de refrigeração (compressor, evaporador, condensador) ou do sistema elétrico e eletrônico (soquete lâmpada, interruptor, termostato, etc.). A atividade é considerada perigosa para a realização de terceiros sem

qualificação técnica.

- Este eletrodoméstico deve ser ligado a uma tomada aterrada;
- AVISO: Mantenha as aberturas para ventilação do aparelho ou na estrutura de embutimento sem obstruções. Respeite as distâncias mínimas (ver item instalação) no local onde o eletrodoméstico será instalado;
- AVISO: Não use dispositivos mecânicos ou outros meios para acelerar o processo de descongelamento além daqueles recomendados pelo fabricante;
- AVISO: Não danifique o circuito de refrigeração (evaporador, compressor e condensador);
- AVISO: Não use aparelhos elétricos dentro dos compartimentos de armazenamento de alimentos do aparelho, ao menos que sejam do tipo recomendado pelo fabricante;
- Não armazene substâncias explosivas, tais como latas de aerossol com um propelente inflamável neste aparelho;
- Não utilize objetos afiados e pontiagudos para retirar o gelo ou para separar alimentos congelados dentro do eletrodoméstico, pois podem causar danos ao evaporador e causar sérios danos ao eletrodoméstico;
- Não use materiais do tipo "sprays" para efetuar ou acelerar o degelo, pois tais materiais podem conter substâncias nocivas que podem reagir e danificar as peças de plástico;
- Não use dispositivos de limpeza a vapor para limpar. Vapor sob pressão pode provocar umidade em componentes elétricos, provocando um curto-circuito.

O meio ambiente e a segurança pessoal devem ser considerados quando do descarte do eletrodoméstico. Certifique-se que o eletrodoméstico seja transportado para um lugar apropriado para o descarte e a reciclagem segura. NÃO DEIXE o eletrodoméstico abandonado em aterros sanitários, ou terrenos baldios, pois a espuma utilizada no isolamento e o gás refrigerante contido neste eletrodoméstico são inflamáveis. Siga as instruções:

- Desligue o aparelho da rede elétrica.
- Corte o cabo de alimentação no ponto em que ele sai do seu aparelho e destrua o plugue ou torne-o inutilizável para evitar mau uso e que não representem um perigo.
- Remova as tampas, pois em caso de manuseio do eletrodoméstico por crianças, estas podem subir e entrar no interior dos gabinetes, correndo o risco de ficarem presas no interior do produto com risco de sufocamento.

- *Certifique-se que o eletrodoméstico não apresenta qualquer perigo para as crianças enquanto está sendo armazenado temporariamente para a eliminação.*
- *Antes e durante o transporte para descarte, garanta que a tubulação do sistema de refrigeração não esteja danificada.*
- *Vazamento de gás refrigerante pode causar danos e risco de incêndio;*
- *Este eletrodoméstico contém isolamento de espuma de poliuretano formado por bolhas de gases inflamáveis. Evite qualquer ameaça à segurança seguindo os procedimentos de descarte apropriado indicado acima;*
- *Certifique-se que o eletrodoméstico seja descartado conforme as orientações e em local apropriado para os aparelhos que contenham refrigerantes de hidrocarboneto isobutano: fórmula/nome usual: R600a.*
- *Este aparelho é destinado a uso doméstico e aplicações similares, tais como:*
 - *cozinha de uso do grupo de funcionários em lojas, escritórios e outros ambientes de trabalho;*
 - *casas de fazenda e por clientes em hotéis, motéis e outros ambientes tipo residenciais;*
 - *ambientes de meia-pensão;*
 - *buffet e aplicações similares não destinados ao varejo e/ou uso comercial.*

⚠ ATENÇÃO

Ao posicionar o aparelho, certifique-se de que o cabo de alimentação não esteja preso ou danificado.

⚠ ATENÇÃO

Não posicione adaptadores de tomada de múltiplas entradas (exemplo: tipo T) ou fontes de alimentação portáteis atrás do aparelho.

2. Instalação



Retirar a Base da Embalagem

Com a ajuda de outra pessoa suspenda cuidadosamente o Freezer para remover a base. Antes de ligar o produto, segure o mesmo e desgrude a extremidade da fita que está colada na parte traseira do produto e puxe na direção horizontal, para retirar o calço de proteção do compressor. Descarte o calço corretamente.

Com a ajuda de outra pessoa suspenda cuidadosamente o Freezer para remover a base. Antes de ligar o produto, segure o mesmo e desgrude a extremidade da fita que está colada na parte traseira do produto e puxe na direção horizontal, para retirar o calço de proteção do compressor. Descarte o calço corretamente.

Escolher o Local

Instale o seu Freezer em um local arejado, que não permita a incidência direta de raios solares e que esteja distante de fontes de calor (fogão, fornos, etc.) e produtos inflamáveis.

Não instale seu Freezer ao ar livre.

Instale seu Freezer em local apropriado garantindo a circulação de ar nas paredes laterais.

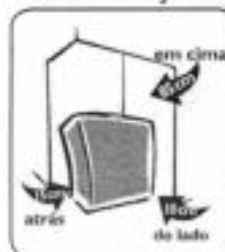

Para o posicionamento definitivo do Freezer, respeite as distâncias mínimas recomendadas:

- **Em cima: 85 cm**
- **Do lado: 10 cm**
- **Atrás: 15 cm**



Nivelar

Caso o piso seja irregular, compense o desnível calçando os rodízios.

O nivelamento evita movimento de balanço, vibração e problemas ao seu Freezer.

⚠ ATENÇÃO

Não utilize pés diferentes dos originais.

Após o nivelamento, aguarde no mínimo 2 horas antes de ligar o seu Freezer, para evitar mau funcionamento do mesmo.

Sempre que movimentar seu Freezer será necessário repetir o processo de nivelamento.

Retire o calço do compressor antes de ligar o produto

1. Desgrude a extremidade da fita que esta colada na parte traseira do produto.



2. Segure o produto e puxe a fita na direção horizontal para retirar o calço de proteção do compressor.



3. Descarte o calço corretamente. Agora o produto pode ser ligado na tomada.



Instalação Elétrica

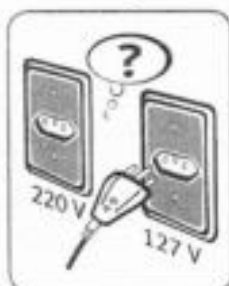

Antes de ligar o seu Freezer, verifique se a tensão da tomada onde será ligado é igual à indicada na etiqueta localizada próxima ao plugue (no cabo de alimentação elétrica), ou na etiqueta de identificação do Freezer.



Tenha cuidado para que o Freezer não fique apoiado sobre o cabo elétrico. Ligue seu Freezer a uma tomada exclusiva, não utilize extensões ou conectores tipo T (benjamim). Este tipo de ligação pode causar acidentes com fogo e uma sobrecarga na rede elétrica prejudicando o desempenho do seu Freezer.

Para sua segurança, solicite a um electricista de sua confiança que verifique a condição da rede elétrica do local de instalação do Freezer, e para maiores informações entre em contato com o Serviço Autorizado Electrolux.

Os fios da tomada onde será ligado o seu Freezer devem ser de cobre e instalados de acordo com a NBR5410. Verifique se a variação máxima admissível da tensão no local de instalação está conforme tabela abaixo. Caso a tensão de alimentação do aparelho esteja fora dos limites indicados na tabela Variação Admissível de Tensão, solicite à concessionária de energia a adequação dos níveis de tensão ou instale um regulador de tensão (estabilizador) com potência não inferior a 1500VA. Danos ao aparelho poderão ocorrer se houver, no local da instalação, variação de tensão fora dos limites especificados ou quedas frequentes no fornecimento de energia.

Variação Admissível de Tensão*		
Tensão (V)	Mínima (V)	Máxima (V)
127	117	133
220	202	231

Os níveis de tensão de alimentação com o qual este aparelho opera são estabelecidos nos "Procedimentos de Distribuição de energia Elétrica no Sistema Nacional (PRODIST)" da ANEEL (Agência Nacional de Energia Elétrica).

Informamos que o plugue do cabo de alimentação deste eletrodoméstico respeita o novo padrão estabelecido pela norma NBR 14136, da Associação Brasileira de Normas Técnicas – ABNT, e pela Portaria nº 02/2007, do Conmetro. Se o cabo de alimentação estiver danificado, este deve ser substituído pelo Serviço Autorizado Electrolux, a fim de evitar riscos.

Caso a tomada da sua residência ainda se encontre no padrão antigo, recomendamos que providencie a substituição e adequação da mesma ao novo padrão NBR14136, com um electricista de sua confiança.

Os benefícios do novo padrão de tomada são:

- Maior segurança contra risco de choque elétrico no momento da conexão do plugue na tomada;
- Melhoria na conexão entre o plugue e tomada, reduzindo possibilidade de mau contato elétrico;
- Diminuição das perdas de energia.

Lembramos, ainda, que para aproveitar o avanço e a segurança da nova padronização, é necessário o aterramento da tomada, conforme a norma de instalações elétricas NBR5410 da ABNT.

Em caso de dúvidas, consulte um profissional da área.

Fio Terra

Se o seu aparelho estiver equipado com plugue de 3 pinos, conecte-o a uma tomada adequada com aterramento. O pino de aterramento do plugue não pode ser cortado.

Para sua segurança solicite a um electricista que instale na sua residência o fio terra de acordo com a norma NBR 5410.

3. Descrição do Freezer



Peças

1. Puxadores
2. Contra-tampa
3. Tampa balanceada
4. Dobradiça
5. Cesto aramado
6. Grade fixa
7. Fechadura expulsora com chave de segurança
8. Dreno frontal
9. Rodízios
10. Botão do Termostato (Regulagem temperatura)
11. Condensador

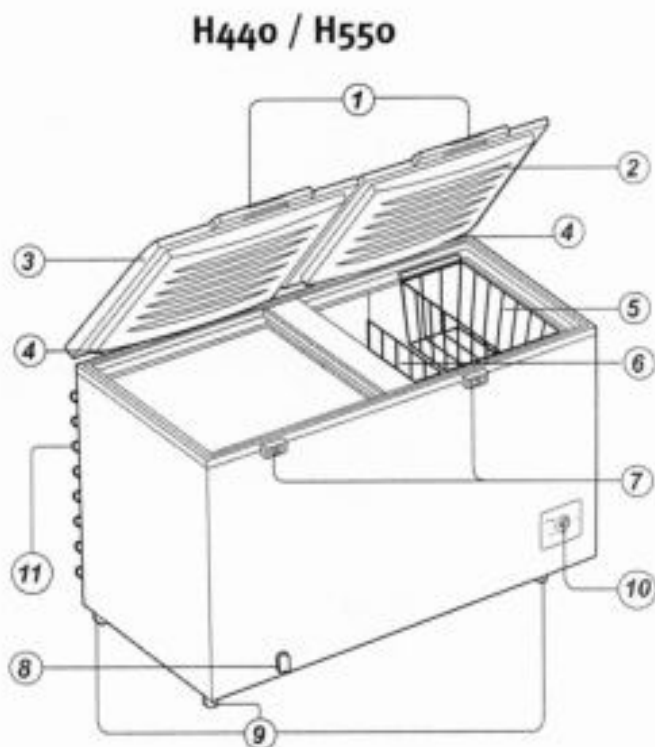
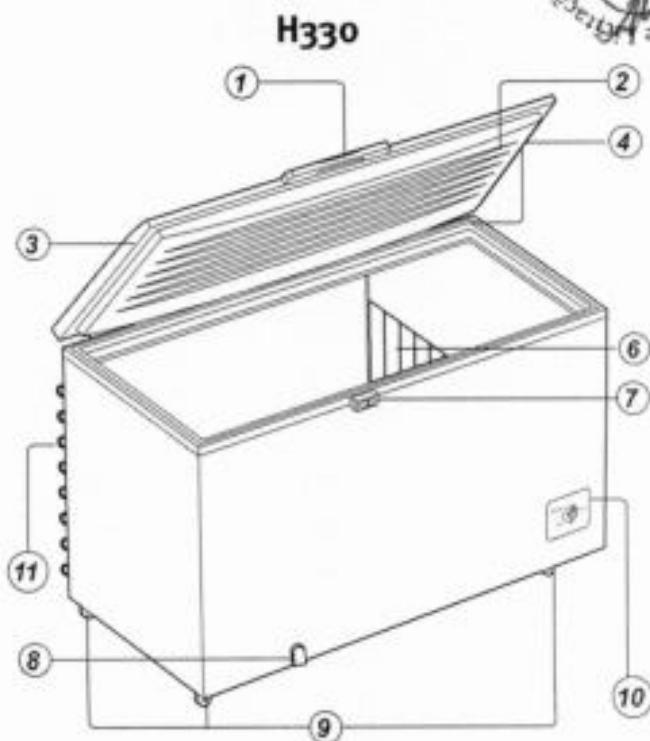

4. Como Usar

Como Ligar e Desligar seu Freezer

Para ligar o produto basta conectar o plugue à tomada e regular a temperatura desejada, conforme capítulo "Regular a temperatura".

Para desligar o produto desconecte o plugue da tomada. Caso o produto tenha sido retirado da tomada ou tenha tido o fornecimento de tensão interrompido, aguarde 10 minutos para religar o produto novamente.



IMPORTANTE

Sempre que desligar o Freezer, aguarde 10 minutos antes de religá-lo.

Carregar / Abastecer

Estas instruções devem ser seguidas antes do primeiro abastecimento ou após o degelo total para limpeza do Freezer.

1. Conecte o plugue de seu Freezer na tomada.
2. Deixe-o funcionando por seis horas antes de armazenar qualquer alimento em seu interior.
3. Carregue de acordo com as orientações a seguir.
4. Após o carregamento, regule o termostato na posição mais indicada, seguindo as informações do item "Regular a Temperatura".

Para uso como Freezer

1. Se a carga a ser armazenada já estiver congelada, poderá ser colocada toda de uma vez. Porém, se a carga a ser armazenada for fresca, é importante que se respeite a capacidade de congelamento do aparelho, conforme indicado no item "Informações Técnicas", usando a regulagem de temperatura na posição TURBO FREEZER.
2. Coloque os alimentos a congelar em contato direto com as paredes internas.
3. Os alimentos frescos não devem ficar encostados aos que já estão congelados.

Modelo	Cap. (kg/24h)
H330	15
H440	18
H550	24

Esta tabela refere-se à capacidade de congelamento de alimentos frescos a cada 24 horas.

Para uso como Conservador

1. Evite colocar toda a carga de uma só vez. Abasteça por etapas, com intervalos de 4 horas.
2. Habitue-se a fazer a complementação da carga sempre remanejando-a, de modo que a nova carga fique no fundo e a já resfriada por cima.
3. Se o botão de regulagem de temperatura estiver nas posições "Freezer" ou "Turbo Freezer" é necessário realizar o degelo antes de mudar o botão para a posição "Conservador" a fim de evitar o derretimento do gelo interno causando excesso de água dentro do produto."

Regular a Temperatura

É o botão de regulagem de temperatura que define a condição de "dupla ação", ou seja, o Produto funcionará como um Conservador ou como um Freezer.

O acesso ao controle de temperatura pode ser feito girando o botão, localizado na frente do produto.

- Na posição "Conservador", o Produto funciona como conservador de alimentos. Dessa forma os alimentos não serão congelados, permanecendo a temperaturas positivas, próximas de 0°C. Esta faixa é indicada para resfriar bebidas, laticínios, etc.
- Na posição "Freezer", o Produto atinge temperaturas de congelamento e sua eficiência será influenciada pela temperatura ambiente, o número de vezes que se abre a tampa do Freezer e a quantidade de alimentos armazenados.
- Na posição "Turbo Freezer", o Freezer funcionará na potência máxima, o que acarretará maior consumo nesta faixa até que esteja satisfeita a condição de congelamento rápido. Pode ser utilizada para o congelamento de alimento frescos. A Função "Turbo Freezer" não sai automaticamente, portanto volte o botão de controle de temperatura para a condição de uso normal (freezer ou conservador) quando esta função não for mais necessária.



5. Limpeza e Manutenção



Jamais utilize agentes de limpeza como: álcool, querosene, gasolina, thinner, varsol, solventes, detergentes, ácidos, vinagre e produtos químicos ou abrasivos.

⚠ ATENÇÃO

Não jogue água diretamente dentro ou fora do Freezer.

Parte Interna

Limpe o interior do Freezer e os acessórios com uma solução de água morna e bicarbonato de sódio (uma colher de sopa de bicarbonato para cada 1 litro de água). Seque-o cuidadosamente.

As peças plásticas não podem ser lavadas com água quente.

Borracha de Vedação da Tampa

A borracha de vedação da tampa deve ser limpa cuidadosamente com sabão neutro e água morna. Enxágue e seque, tomando cuidado para não danificar a borracha.

As borrachas de vedação não devem ser retiradas do produto.

Parte Externa

Para limpar facilmente a parte externa do seu Freezer utilize uma solução de água morna com sabão neutro e depois seque-o cuidadosamente. A cada seis meses efetue a limpeza do condensador na parte traseira do produto, utilizando um aspirador de pó ou um espanador. O pó acumulado impede o correto funcionamento do condensador, afetando o bom desempenho do produto, e acarretando um maior consumo de energia.

6. Descongelamento (degelo)

Degelo do Freezer

Proceda a operação de degelo sempre que a camada de gelo atingir 1 cm ou a espessura de uma caneta.

A formação de uma camada maior de gelo na parte superior é normal.

Degelo com Limpeza

1. Desligue o plugue da tomada.
2. Retire todos os alimentos e coloque-os em uma caixa térmica ou outro produto, mantendo-os o mais junto possível.
3. Retire a tampa do dreno interno e coloque um recipiente na saída externa para coletar a água.
4. Terminado o degelo, é recomendável lavar o aparelho internamente com uma solução de bicarbonato de sódio em água morna (uma colher de sopa de bicarbonato em 1 litro de água). Feito isso, enxugue cuidadosamente e recoloque a tampa do dreno.
5. Ligue o aparelho e recoloque os alimentos seguindo as recomendações anteriores.
6. Para limpeza externa, use apenas um pano úmido e sabão neutro.
7. Para prolongar a vida útil do seu aparelho, bem como deixá-lo com aspecto de novo, é recomendado que seja encerado regularmente (com cera para automóveis) em todas as superfícies metálicas externas, principalmente quando estiver instalado em regiões sujeitas à maresia.
8. A cada 6 meses, limpe o condensador na parte traseira do produto.
9. Se o piso no local de instalação for lavado regularmente, evite molhar a parte inferior do aparelho para prevenir contra a corrosão.
10. Se deseja retirar camadas de gelo das paredes, não utilize elementos cortantes ou pungentes - como facas e espátulas - pois eles podem danificar a superfície e o acabamento do produto.



7. Solução de Problemas

Assistência ao Consumidor

Caso o seu Freezer apresente algum problema de funcionamento, verifique as prováveis causas e correções.

Caso as correções sugeridas não sejam suficientes, chame o Serviço Autorizado Electrolux, que está à sua disposição.



Problemas	Prováveis Causas	Correções
Não funciona (Não liga)	O produto tenha sido retirado da tomada ou tenha tido o fornecimento de tensão interrompido.	Aguardar 10 minutos para religar o produto novamente.
	Plugue desligado da tomada.	Ligar o plugue a tomada.
	Tomada com mau contato.	Corrigir o defeito na tomada elétrica.
Não gela (Refrigeração insatisfatória)	Falta de energia elétrica ou disjuntor desligado.	Aguardar retorno da energia ou ligar o disjuntor.
	Excesso de gelo.	Proceder ao degelo conforme instruções.
	Carga mal distribuída.	Redistribuir melhor os volumes para evitar a má circulação do ar.
	Botão do termostato fora da posição recomendada.	Ver item "Regular a Temperatura" deste manual.
Ruídos anormais	Condensador sujo.	Efetuar limpeza conforme manual.
	Aparelho encostado na parede.	Desencostar da parede, deixando 15cm de folga.
Suor Interno/Externo (umidade excessiva)	Aparelho desnivelado.	Calçar os rodízios para nivelar o aparelho.
	Causado pela utilização de Alimentos desembalados e/ou recipientes com líquidos destampados ou ainda pela má vedação da borracha.	Embalar os alimentos corretamente. Tampar recipientes destampados. Trocar a borracha de vedação.
Elevada formação de gelo no produto.	Falta de degelo. Má vedação do produto.	Realizar o degelo. Trocar a borracha de vedação.
Formação irregular de gelo na parte superior do congelador.	Quando o produto for usado no modo conservador, as paredes do mesmo podem apresentar formação de gelo no topo e sudação na parte inferior.	Realizar degelo, evitar a inserção de alimentos quentes e abertos no freezer.
Excesso de água no interior do produto.	O botão de regulagem passou das posições "Freezer" ou "Turbo Freezer" diretamente para "Conservador".	Realizar o degelo no produto antes de usar a opção "Conservador".

Suor na Superfície Externa

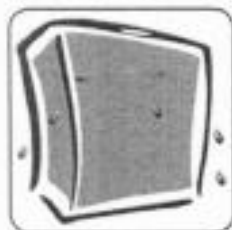

O freezer horizontal quando instalado em locais com umidade relativa do ar acima de 75% é normal que o Freezer apresente condensação externa (suor).

Ruídos Normais de Operação

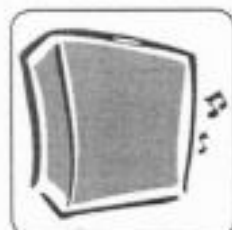

Ao ligar ou desligar, o seu Freezer pode apresentar um "estalo", que é perfeitamente normal. Trata-se do funcionamento do termostato (controle de temperatura).

Seu Freezer em funcionamento pode apresentar um "chiado", principalmente quando o mesmo estiver com a tampa aberta. Este ruído deve-se à expansão do fluido refrigerante dentro do evaporador.

O compressor pode gerar um "ruído". Isto é uma característica dos compressores modernos que funcionam em velocidades maiores que os modelos antigos, apresentando melhor desempenho e menor consumo de energia.

A contração e dilatação dos componentes internos, devida à variação de temperatura, pode gerar pequenos "estalos" em seu Freezer. Isto ocorre durante o funcionamento normal do Freezer e principalmente após o fechamento da tampa.

Aquecimento na Travessa Intermediária e Condensador

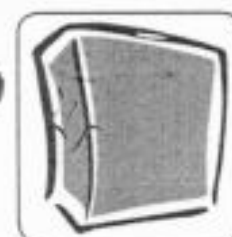

É normal que estas regiões apresentem temperaturas elevadas, pois nelas existem resistências e mecanismos utilizados para garantir a performance do produto.

8. Dicas e Conselhos

Evite o contato de qualquer tipo de óleo ou gordura com as partes plásticas do Freezer, pois pode causar danos as mesmas.

Não coloque garrafas de vidro, de plástico ou latas fechadas quando estiver funcionando como freezer, exceto se recomendado pelo fabricante na embalagem do produto.

Não sobrecarregar o cesto aramado (capacidade máxima: 30kg).

Como Economizar Energia

Mantenha a tampa de seu Freezer aberta apenas o tempo necessário.

Se a tampa não estiver devidamente fechada, aumentará o consumo de energia e poderá ocorrer formação excessiva de gelo.

Faça o degelo e procure regular a temperatura conforme informações contidas neste manual.

Nunca coloque alimentos quentes no Freezer.

Em caso de curta ausência (ex.: Feriados), mantenha o Freezer ligado.

Em caso de ausência prolongada (ex.: Férias), pretendendo desligar o Freezer, remova todos os alimentos e limpe-o deixando a tampa entreaberta para evitar mofo e odores desagradáveis. O fato do Freezer permanecer desligado não comprometerá seu funcionamento ao ser religado.

Caso falte energia elétrica por um período prolongado, procure abrir a tampa um mínimo de vezes enquanto o abastecimento não for restabelecido, para não comprometer a conservação dos alimentos.

Armazenamento de Alimentos



Congele somente alimentos frescos e de boa qualidade.

Ao congelar os alimentos, coloque-os em embalagens adequadas e não tóxicas.

Armazene os alimentos em pequenas porções. Isto, além

de facilitar o congelamento, tornará possível a utilização integral de cada porção. O alimento descongelado não pode ser congelado novamente.

Seque os recipientes antes de colocá-los no Freezer.

Caso você venha a armazenar produtos alimentícios ou líquidos que absorvam ou transmitam odores muito fortes com facilidade, guarde-os em recipientes com tampa ou embalados cuidadosamente.



9. Informações Técnicas



Modelo	H330	H440	H550	
Capacidade (litros) (Norma IEC 62552/2007)	-	-	-	
Volume (litros)	Armazenagem	314	400	513
	Bruto	320	407	521
Tempo máximo de conservação sem energia (horas)	30	30	30	
Capacidade de congelamento a cada 24h (kg) (Norma IEC 62552/2007)	15	18	24	
Degelo	Manual	Manual	Manual	
Altura (mm)	920	920	920	
Largura (mm)	1073	1323	1573	
Profundidade (mm)	760	760	760	
Massa líquida ± 2 (kg)	47,5	60	65,5	
Tensão (V)	127 220	127 220	127 220	
Frequência (Hz)	60	60	60	
Gás refrigerante	R600a	R600a	R600a	
Quantidade de gás refrigerante contida no produto ± 2 (g)	42	50	58	
Consumo de energia kWh/mês (Norma IEC 62552/2007)	46,3	59,2	72,5	

Obs.: Caso seja necessário, utilize um transformador com potência de 1500VA.

IMPORTANTE

Este aparelho é destinado a uso doméstico e aplicações similares, tais como:

- Cozinha de uso do grupo de funcionários em lojas, escritórios e outros ambientes de trabalho;
- Casas de fazenda e por clientes em hotéis, motéis e outros ambientes tipo residenciais;
- Ambientes de meia-pensão;
- Buffet e aplicações similares não destinadas ao varejo.



10. Certificado de Garantia

A fabricante Electrolux do Brasil S.A. concede garantia contra qualquer vício de fabricação aplicável nas seguintes condições:

1. O início da vigência da garantia ocorre na data de emissão da competente nota fiscal de venda ao consumidor correspondente ao produto a ser garantido com identificação, obrigatoriamente, de modelo e características de produto;

2. O prazo de vigência da garantia é de 12 (doze) meses contados a partir da data da emissão da nota fiscal preenchida conforme disposição do item "1" deste certificado e divididos da seguinte maneira:

- a) 3 (três) meses de garantia legal; e,
- b) 9 (nove) meses de garantia contratual.

3. A fabricante não concede qualquer forma e/ou tipo de garantia para produtos desacompanhados de nota fiscal de venda ao consumidor, ou produtos cuja nota fiscal esteja preenchida incorretamente (observar orientação do item "1" deste certificado);

Condições desta Garantia:

4. Qualquer defeito que for constatado neste produto deve ser imediatamente comunicado ao Serviço Autorizado Electrolux mais próximo de sua residência, cujo contato e endereço pode ser encontrado na relação que acompanha o produto, no site da fabricante (www.electrolux.com.br), ou, informado pelo Serviço de Atendimento ao Consumidor Electrolux.

5. Esta garantia abrange a substituição de peças que apresentem vícios constatados como de fabricação, além da mão de obra utilizada no respectivo reparo.

6. Vidros, peças plásticas (botões, gavetas, capa dos puxadores, tampas, prateleiras, porta laticínios, frisos, acabamentos, emblemas, etc.) e lâmpadas são garantidos contra vícios de fabricação apenas pelo prazo legal de 90 (noventa) dias, contados a partir da emissão da nota fiscal de compra do produto.

A Garantia perderá a Validade quando:

7. Houver remoção e/ou alteração do número de série ou da etiqueta de identificação do produto.

8. O produto for instalado ou utilizado em desacordo com o Manual de Instruções. Também não terão nenhum tipo de cobertura pelas garantias (legal e contratual), indenização e/ou ressarcimento, materiais ou alimentos armazenados no interior do produto utilizado para os fins citados.

9. O produto for ligado em tensão diferente a qual foi destinado.

10. O produto tiver recebido maus tratos, descuidos ou ainda sofrer alterações, modificações ou consertos feitos por pessoas ou entidades não credenciadas pela Electrolux do Brasil S.A.



11. O defeito for causado por acidente ou má utilização do produto pelo Consumidor.

A Garantia concedida pelo Fabricante não cobrirá:

12. Despesas com Instalação do produto.

13. O não funcionamento ou falhas decorrentes de problemas de fornecimento de energia elétrica e/ou falta de água no local onde o produto está instalado.

14. Despesas com transporte, peças, materiais e mão de obra para preparação do local onde será instalado o produto (ex. rede elétrica, conexões elétricas e hidráulicas, tomadas, esgoto, alvenaria, aterramento, etc.).

15. Chamadas relacionadas unicamente a orientação de uso constantes no Manual de Instruções ou no próprio produto serão passíveis de cobranças.

Outras disposições:

16. As despesas de deslocamento do Serviço Autorizado, para atendimento de produtos instalados fora do município de sua sede, obedecerão os seguintes critérios:

a) para situações existentes nos primeiros 90 (noventa) dias seguintes à data de emissão da nota fiscal de venda ao Consumidor, as despesas serão suportadas pela fabricante;

b) para situações existentes após o 91º (nonagésimo primeiro) dia seguinte à data da emissão da nota fiscal de venda ao Consumidor, as despesas serão suportadas única e exclusivamente pelo Consumidor.

17. As despesas decorrentes e consequentes de instalação de peças que não pertençam ao produto são de responsabilidade única e exclusiva do Consumidor.

18. A Electrolux declara que não há nenhuma outra pessoa física e/ou jurídica habilitada a fazer exceções ou assumir compromissos, em seu nome, referente ao presente certificado de garantia.

19. Este CERTIFICADO DE GARANTIA é válido apenas para produtos vendidos e utilizados no território brasileiro, sendo que qualquer dúvida sobre as disposições do mesmo devem ser esclarecidas pelo manual de instruções, pelo site da fabricante ou pelo Serviço de Atendimento ao Consumidor Electrolux.

20. Para sua comodidade, preserve o MANUAL DE INSTRUÇÕES, CERTIFICADO DE GARANTIA E A NOTA FISCAL DO PRODUTO. Quando necessário, consulte a nossa Rede Nacional de Serviços Autorizados e/ou o Serviço de Atendimento ao Consumidor.





Cestos Organizadores

COMPRE AVULSO E GARANTA
O MELHOR APROVEITAMENTO
DO SEU FREEZER.



Suporta
até 30 kg

Adquira seu cesto aqui

loja.electrolux.com.br

Cód.: 41043810

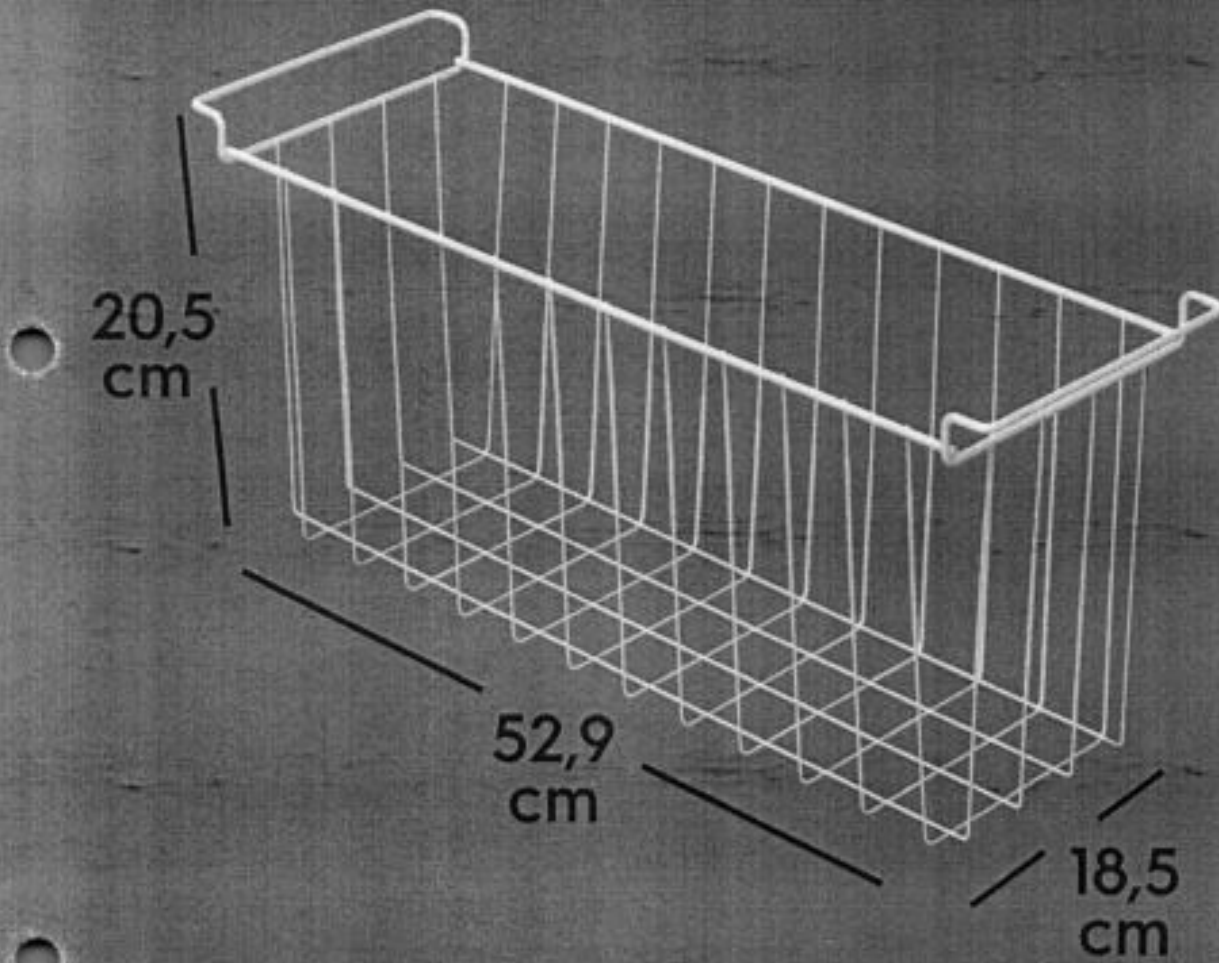

 **Electrolux**



www.electrolux.com.br



3004 8778 Capitais e Regiões Metropolitanas
0800 728 8778 Demais Regiões

Electrolux do Brasil S.A.
CNPJ 76.487.032/0001-25
R. Ministro Gabriel Passos, 360
Fone: 41 3371-7000
CEP 81520-900
Curitiba - PR - Brasil



A18069901/D
G0027103/004
Jul/20

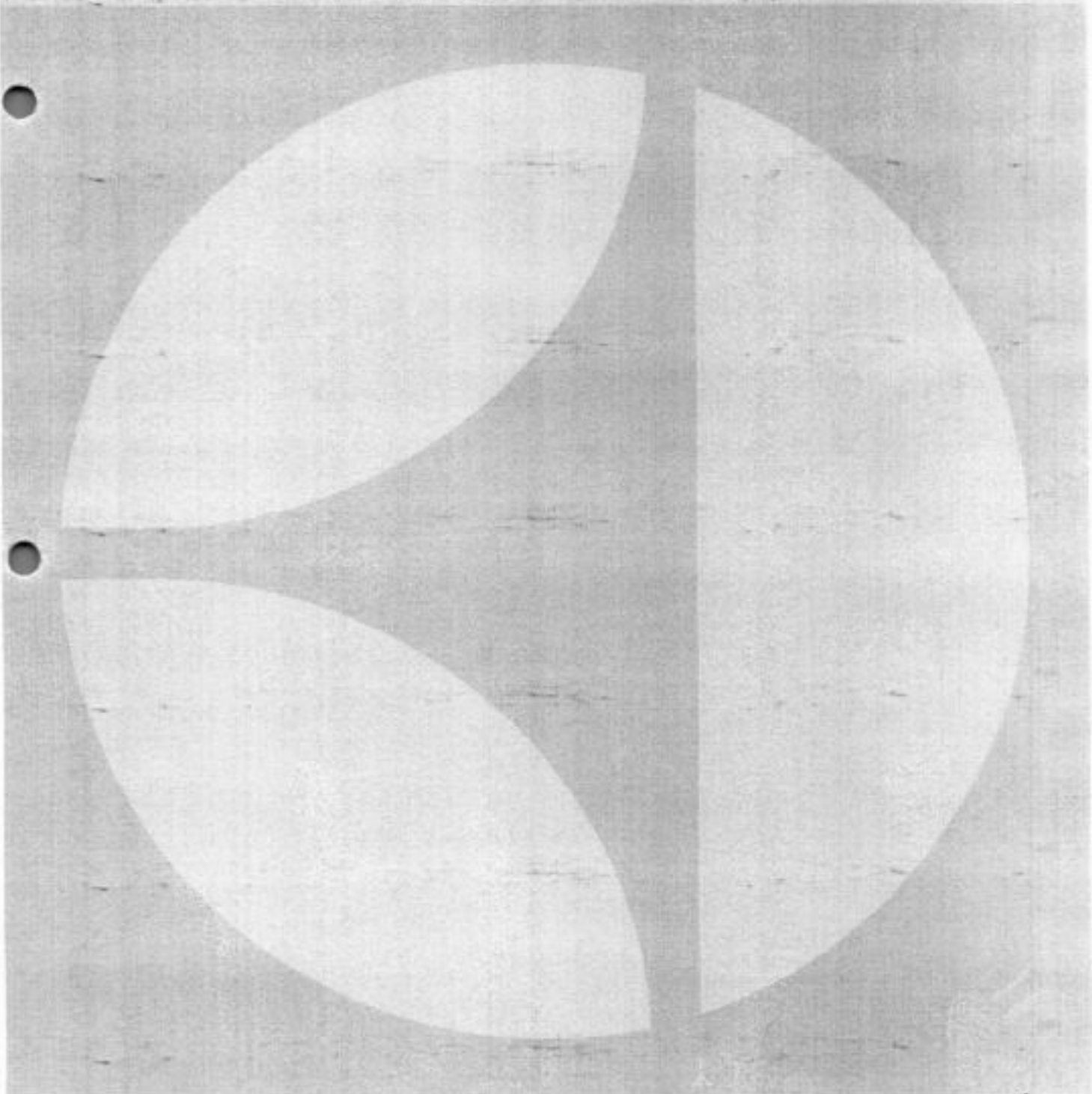

A PREFEITURA MUNICIPAL DE VIÇOSA DO CEARA - CE
PPREGÃO ELETRÔNICO Nº 12/2023-SEAG/SRP

PROPOSTA DE PREÇO

ITEM	QUANT	UNID	DESCRIÇÃO	MARCA/MODELO	VALOR UNIT.	VALOR TOTAL
13	66	UNID	BALÇÃO SELF SERVICE AQUECIDO BALÇÃO TÉRMICO FABRICADO EM AÇO INOX 304 LIGA 18/8, COM CAPACIDADE PARA 06 CUBAS GASTRONÔMICA (PADRÃO GASTRONORM) 1/1 PROFUNDIDADE 200 MILÍMETROS. DIMENSÕES 760 MILÍMETROS LARGURA, 910 MILÍMETROS DE ALTURA, 2550 MILÍMETROS DE COMPRIMENTO. SISTEMA DE AQUECIMENTO POR BANHO-MARIA, CONTROLADO ATRAVÉS DE TERMOSTATO DE 20C ATÉ 120C E CONTA COM DRENO PARA ÁGUA. CORREDIÇA PARA APOIO DE BANDEJAS EM AÇO INOX AISI 304 18/8 EM AMBOS OS LADOS QUE DO BALÇÃO, 2550 MILÍMETROS COMPRIMENTO, 310 MILÍMETROS LARGURA, 105 MILÍMETROS ALTURA. PROTETOR SALIVAR COM VIDRO CURVO DOS DOIS LADOS DIMENSÕES: 2550 MILÍMETROS DE COMPRIMENTO, 600 MILÍMETROS ALTURA, 467 DE LARGURA. VOLTAGEM 220V. EQUIPADO COM RODÍZIOS DE 3" COM TRAVA. MÓDULO REVESTIDO POR CHAPAS DE AÇO INOX 304 ATÉ A ALTURA DOS RODÍZIOS	GSPANIZ/BTE12 FLY	R\$ 23.000,00	R\$ 1.518.000,00
16	157	UNID	BEBEDOURO INDUSTRIAL PISO 100 LITROS EM INOX COM 3 TORNEIRAS: CAPACIDADE DE 100 LITROS NO RESERVATÓRIO. ATENDE ATÉ 150 PESSOAS/HORA. REFRIGERAÇÃO	KNOX/KX10	R\$ 3.500,00	549.500,00



			<p>DE 180 L/H. 03 TORNEIRAS FRONTAIS CROMADAS (2 TORNEIRAS CROMADAS PARA COPOS ENTRADA DE 1/2 -1 VÁLVULA JATO 13 CM CROMADA ENTRADA DE 1/2). APARADOR DE ÁGUA FRONTAL EM CHAPA DE AÇO INOX COM DRENO. COM REVESTIMENTO EXTERNO EM CHAPA DE AÇO INOX. RESERVATÓRIO DE ÁGUA EM P.P. ALTA RESISTÊNCIA, FÁCIL LIMPEZA E MATERIAL ATÓXICO. ISOLAMENTO TÉRMICO INJETADO EM POLIURETANO EXPANDIDO. SERPENTINA INTERNA EM AÇO INOX 304. BOIA PARA REGULAGEM DO NÍVEL DE ÁGUA. GÁS ECOLÓGICO R 134 A. MOTOR HERMÉTICO. TENSÃO 220V. UNIDADE CONDENSADORA DE 1/5 HP. TOMADA DE 3 PINOS. MEDIDAS: ALTURA MÍNIMA 1484 MM, LARGURA MÍNIMA 703 MM, PROFUNDIDADE MÍNIMA 644 MM. REGULAGEM DA TEMPERATURA DA ÁGUA. FILTROS: PPF-5 REter PARTÍCULAS SÓLIDAS MAIORES, COMO AREIA OU PEDRA. T33 FILTRO COM CARVÃO ATIVADO, COM A FUNÇÃO DE REDUZIR O TEOR DE SABORES E ODORES DESAGRÁVEIS. PESO LÍQUIDO APROXIMADO DO PRODUTO: 41.9 KG. APRESENTAR CERTIFICADO INMETRO DO BEBEDOURO E DO FILTRO. GARANTIA 12 MESES</p>	KNOX/KX20	R\$ 4.000,00	
17	17	UNID	<p>BEBEDOURO: CAPACIDADE 200 LITROS CONSTRUIDO EM ESTRUTURA METÁLICA GALVANIZADA BRANCA, ISOLAMENTO EM POLIURETANO EXPANDIDO TIPO PII. SERPENTINAS EM TUBO DE COBRE EMBUTIDAS (SEM CONTATO COM A ÁGUA). BOIA PARA CONTROLE DE ENTRADA DA ÁGUA. TERMOSTATO PARA CONTROLE AUTOMÁTICO DE TEMPERATURA. BANDEJA COM 05 TORNEIRAS A JATO DE PRESSÃO, COM</p>		R\$ 68.000,00	



27	20	UNID	<p>PROTETORES LABIAIS MAIS UMA TORNEIRA NA LATERAL, TERMOSTATO PARA CONTROLE AUTOMÁTICO DE TEMPERATURA EQUIPADO COM NOVA UNIDADE CONDENSADORA ELGIN ULTRA = ECONÓMICA DE 220 VOLTS.</p> <p>CAIXA AMPLIFICADA APP 100W RMS 8" F CARACTERÍSTICAS: COR: PRETO/DOURADO, POTÊNCIA RMS: 100W CANAIS: CANAL 1: BLUETOOTH, USB, SI) CARD E FM/ CONTROLE REIOTO COM TROCA DE PASTAS! AUXILIAR IPHONE, IPOD, JPAD, TABLETS, CELULARES, MP3, CD, DVD, TV/ACORDEON/MICROFONE/VIOLÃO/CAVAQUINHO, CANAL</p> <p>2: MÍC i-VIOLÃO/CAVAQUINHO/MIC</p> <p>2+VIOLÃO/CAVAQUINHO EQUALIZADOR: 2 VIAS (GRAVES E AGUDOS), ALTO FALANTE: WOOFER 8" E TWEETR 2 1/2" ALIMENTAÇÃO:</p> <p>BIVOLT AUTOMÁTICO (COM FONTE CHAVEADA) 9 0-240V, PESO E DIMENSÕES: ALTURA APROXIMADAS (CM): 51,0. LARGURA APROXIMADAS (CM): 42,1 PROFUNDIDADE APROXIMADAS (CM): 21,8, PESO APROXIMADAS: 8KG CONTEÚDO DA EMBALAGEM: 1 CAIXA AMPLIFICADA, 1 MANUAL DO PRODUTO, 1 CABO DE FORÇA. GARANTIA: 12 MESES</p>	FRAHM/MF300	R\$ 1.200,00	R\$ 24.000,00
28	150	UNID	<p>CAIXA AMPLIFICADA ELEVATE 115, 800W RMS. BLUETOOTH/USB/SD, LCD. PRETO.</p> <p>28 PBELEVATE 115, MODELO 115, CAIXA ATIVA 1X15", POTÊNCIA 800 W RMS, COM ALÇA E RODAS PARA TRANSPORTE, SUPORTA CARTÃO DE MEMÓRIA, DISPLAY LCD, ENTRADA 1 USB, BLUETOOTH</p> <p>FOGÃO INDUSTRIAL 4 BOCAS COM FORNO</p>	PRO BASS / ELEVATE115	R\$ 3.000,00	R\$ 450.000,00
43	117	UNID	<p>FOGÃO INDUSTRIAL 6 BOCAS COM FORNO</p>	COPA METAL/4BS+FP	R\$ 2.100,00	R\$ 245.700,00
44	122	UNID	<p>FOGÃO INDUSTRIAL 6 BOCAS COM FORNO</p>	COPA METAL/6BS+FP	R\$ 2.500,00	R\$305.000,00



45	124	UNID	<p>FREEZER HORIZONTAL COM DUPLA AÇÃO; REFRIGERADOR E CONSERVADOR; 2 PORTAS E UMA GRADE; PÉS COM RODÍZIOS REFORÇADOS; GABINETE INTERNO E EXTERNO EM CHAPA DE AÇO PINTADA; CAPACIDADE BRUTA 411 LITROS; PUXADOR ERGONÓMICO COM FECHADURA DE SEGURANÇA TERMOSTATO FRONTAL E DRENO (CONTROLE DE TEMPERATURA), DIMENSÕES CM: 78PROF.X119,5-LARG.X94ALT.; VOLTAGEM 220V; GARANTIA MÍNIMA DE 1 ANO</p>	ELECTROLUX/H440	R\$ 4.400,00	R\$ 545.600,00
55	128	UNID	<p>GELADEIRA COM UMA PORTA 300L NOMINAL COR BRANCO COM AS SEGUINTE CARACTERÍSTICAS. COM UMA PORTA; NÃO TENHA FORMACÃO DE GELO NAS PAREDES;CONTROLE DE TEMPERATURA: LOCALIZADO NO PAINEL FRONTAL; ESPECIFICAÇÕES TÉCNICAS: CLASSIFICAÇÃO ENERGÉTICA: A; VOLTAGEM 220VAC; CAPACIDADE BRUTA DE NO MÍNIMO 324 LITROS; CAPACIDADE DE ARMAZENAMENTO DO FREEZER DE NO MÍNIMO 47 LITROS; CAPACIDADE DE ARMAZENAMENTO DO REFRIGERADOR DE NO MÍNIMO 253 LITROS; CAPACIDADE ÚTIL TOTAL (NOMINAL) DE 5 NO MÍNIMO 300 LITROS; CONSUMO DE ENERGIA MENSAL NO MÁXIMO 35.5 KWH/MÊS; UND 128 COR: BRANCO; DIMENSÕES APROXIMADAS DO PRODUTO: 153,9CM DE ALTURA X 616CM DE LARGURA X 69,1CM DE PROFUNDIDADE; PESO LÍQUIDO APROXIMADO DO PRODUTO: 48KG; DEVERÁ ESTAR AFIIXADO NA PORTA O SELO DO INMETRO COMPROVANDO A CLASSE DE EFICIÊNCIA DE CONSUMO DE ENERGIA(A); ROTULADO NA FRENTE COM A</p>	CONSUL/CRB36	R\$ 3.200,00	R\$ 409.600,00

56	145	UNID	<p>MARCA DO FABRICANTE E CAPACIDADE NOMINAL DO REFRIGERADOR. GARANTIA MÍNIMA DE 12 MESES OU A DO FABRICANTE SE FOR MAIOR.</p> <p>GELÁGUA DE COLUNA COM 2 TORNEIRAS; BEBEDOURO TIPO GELÁGUA DE COLUNA COM 2 TORNEIRAS; REFRIGERAÇÃO POR COMPRESSOR, POSSUIR TERMOSTATO FRONTAL, COM CONTROLE GRADUAL DE TEMPERATURA; SISTEMA AUTOMÁTICO DE ABERTURA DO GARRAFÃO; APARADOR DE ÁGUA REMOVÍVEL; POSSUI RESERVATÓRIO VEDADO E ALÇAS LATERAIS PARA MELHOR LOCOMOÇÃO; BAIXO CONSUMO DE ENERGIA ECOLÓGICAMENTE CORRETO, GÁS NÃO POLUENTE (R134A); ALTO DESEMPENHO: 1,8 LITROS/HORA DE ÁGUA GELADA; POSSUIR SELO DO INMETRO ATRAVÉS DE CERTIFICADO VÁLIDO JUNTO A PORTARIA N 9 344 QUE OBRIGA QUE OS EQUIPAMENTOS PARA CONSUMO DE ÁGUA DEVERÃO SER FABRICADO E IMPORTADOS SOMENTE EM CONFORMIDADE COM OS REQUISITOS ORA APROVADOS E DEVIDAMENTE REGISTRADOS NO INMETRO QUE DEVERÁ ACOMPANHAR A PROPOSTA DE PREÇO SOB PENA DE DESCLASSIFICAÇÃO; POSSUIR GARANTIA MÍNIMA DE UM ANO.</p>	LIBELL/MASTER+FURAD OR	R\$ 1.000,00	R\$ 145.000,00
63	16	UNID	<p>LIQUIDIFICADOR INDUSTRIAL 10 LITROS: CAPACIDADE 10 LITROS; COPO EM AÇO INOX; GABINETE EXTERNO EM AÇO INOX; COMPONENTES DO GABINETE INTERNO EM ALUMÍNIO FUNDIDO; MOTOR (CV): 1/2; VOLTAGEM (V): 110/220; CONSUMO (KW H) MÉDIO: 0,75; GARANTIA DO FORNECEDOR DE 12 MESES.</p> <p>LIQUIDIFICADOR INDUSTRIAL 3,5 LITROS ALTA ROTACÃO; CORPO/COPO: AÇO INOX;</p>	JL COLOBO/10LBR	R\$ 1.100,00	R\$ 16.600,00
64	132	UNID	<p>LIQUIDIFICADOR INDUSTRIAL 3,5 LITROS ALTA ROTACÃO; CORPO/COPO: AÇO INOX;</p>	JL COLOMBO/4LAR	R\$ 1.000,00	R\$ 132.000,00

PREFEITURA MUNICIPAL
Nº 1130
Comissão de Licitação

65	16	UNID	<p>ROTAÇÃO: 22.000 RPM; FREQUÊNCIA: 601-1Z; ISOLAÇÃO: CLASSE F; TENSÃO: 110V OU 220V; POTÊNCIA MÁXIMA: 1.200W; ALTURA: 64CM; LARGURA: 25CM; PROFUNDIDADE: 2.0CM; PESO: 3,1KG</p> <p>LIQUIDIFICADOR SIMPLES: FUNÇÃO PULSAR/AUTOLIMPEZA PARA FACILITAR A LIMPEZA DO COPO SEM PRECISAR DESMONTAR. LÂMINAS EM AÇO INOXIDÁVEL SUPER DESEMPENHO E DURABILIDADE, COM PORTA FIO. TAMPA COM SOBRE TAMPA, ORIFÍCIO PARA COLOCAR OS INGREDIENTES, BASE ANTIDERRAPANTE, BAIXO NÍVEL DE RUIDO, E COPO COM TRAVAMENTO. VELOCIDADE MÍNIMO 02, COPO EM POLIPROPILENO ALTOUNID RESISTENTE, PULSAR, BAIXO NÍVEL DE RUIDO, BAISSIMO CONSUMO DE ENERGIA COM POTÊNCIA DE NO MÍNIMO 360 W, COPO COM 1,5 LT. DISPOSIÇÕES DE CORES, TENSÃO 110/220 V (NÃO BIVOLT). GARANTIA DE 12 MESES PELO FORNECEDOR.</p>	MULTILASER/LQ550	R\$ 200,00	R\$ 3.200,00
91	5	UNID	<p>SCANNER DE DOCUMENTOS DE ALTA VELOCIDADE - ESPECIFICAÇÃO TÉCNICA: ÁREA DE DIGITALIZAÇÃO: ATÉ 21,6 CM X 86,3 CM; PROFUNDIDADE DE TONS DE CINZA: 256 NÍVEIS; PROFUNDIDADE DE COR: 30 BITS (ENTRADA)/24 BITS (SAÍDA) (COLORIDO); RESOLUÇÃO ÓTICA: ATÉ 600 X 600 DPI; RESOLUÇÃO INTERPOLADA: 1200 X 1200 DPI; VELOCIDADE MÁXIMA DIGITALIZAÇÃO: 24 PPM (EM CORES/PRETO E BRANCO, UMA FACE) 48 1PM (EM CORES/PRETO E BRANCO, FRENTE E VERSO); SENSOR DE IMAGEM: CIS DUPLO; CAPACIDADE DE ENTRADA DE PAPEL: DIGITALIZAÇÃO DE ATÉ 50 FOLHAS; CICLO DE TRABALHO DIÁRIO: 1500 PÁGINAS POR DIA; TAMANHO MÁXIMO DO</p>	CANON/DR-C240	R\$ 3.100,00	R\$ 15.500,00



99	108	UNID	<p>DOCUMENTO: ATÉ 21,6 CM X 86,3 CM; CONECTIVIDADE: USB 2.0; SISTEMAS OPERACIONAIS COMPATÍVEIS: WINDOWS®; WINDOWS® XP HOME/PRO SP2 OU SUPERIOR, XP PRO X64 SP2 OU SUPERIOR, WINDOWS VISTA®, WINDOWS® 7, WINDOWS® 7 X64 OU SUPERIOR, MAC OS X V10.5.8. MAC OS X V10.6.X OU SUPERIOR LINUX (REQUER DRIVER); COMPATÍVEL COM TWAIN / ISIS: SIM (DRIVER); ALIMENTAÇÃO: 110V; DIMENSÕES (LXAXP): 29,9 X 18 X 22,1 CM; ITENS INCLUIDOS: CABO USB, CD INSTALAÇÃO C/ MANUAL, GUIA RÁPIDO DE INSTALAÇÃO, MANUAL DO USUÁRIO GARANTIA: 1 ANO TELEVISOR - TV LED 49" FULL HD COM CONVERSOR DIGITAL HDMI USB WI-171 - FICHA TÉCNICA. TIPO DE TV - COR PRETO - TECNOLOGIA DA TELA LED. POLEGADAS 49" - RESOLUÇÃO FULL HD - RECURSOS DE VÍDEO MÍDIACAST, PROGRESSIVE SCAN, GINGA, DNR, RECEPTOR DTV, CC, INFO, GUIDE, SLEEP, RECURSOS DE ÁUDIO SAP/MTS, SOM SURROUND, EQUALIZADORES DE SOM PREDEFINIDOS. POTÊNCIA DO ÁUDIO (RMS) 20 WRMS APROXIMADAMENTE - QUANTIDADE DE ENTRADAS USB 2 LOCAL DAS ENTRADAS USB 2 ENTRADAS LATERAIS - QUANTIDADE DE ENTRADAS HDMI 2 LOCAL DAS ENTRADAS HDMI 2 ENTRADAS TRASEIRAS - OUTRAS CONEXÕES ENTRADA DE VÍDEO E ÁUDIO ESTÉREO (RCA); 2 ENTRADAS HDMI; SAÍDA DE ÁUDIO DIGITAL COAXIAL; ENTRADA RF PARA TV ABERTA (DIGITAL E ANALÓGICA) E TV / CAI30;2 ENTRADAS USB 2.0; REPRODUZ FILMES, MÚSICAS E FOTOS; ENTRADA RJ45 1 SAÍDA DE ÁUDIO ESTÉREO; DISPOSITIVO WIRELESS INTEGRADO WI-FI 171 WI-FI INTEGRADO</p>	R\$ 3.000,00	R\$ 324.000,00
			MULTILASER/TL058M		

105	250	UNID	<p>CONVERSOR DIGITAL INTEGRADO SIM - TIMER ON/OFF SIM - SLEEP TIMER SIM - CLOSED CAPTION SIM PRINCIPAIS APLICATIVOS TODOS DISPONÍVEIS NO AP TOIIDE RECURSOS - RESOLUÇÃO: FULLHD 1920 X 1080 (PIXELS); *TECNOLOGIA SMART ANDROID; *GINGA TV INTERATIVA: ACESSE CONTEÚDO INTELIGENTE TRANSMITIDO PELAS EMISSORAS DE TV DIGITAL NO BRASIL CONSUMO (KW/H) < 1KWH CONTEÚDO DA EMBALAGEM 1 SMART TV; 1 CONTROLE REMOTO; 1 CABO DE ALIMENTAÇÃO AC; PARAFUSOS; BASE E MANUAL DE INSTRUÇÕES - GARANTIA DO FORNECEDOR 12 MESES - DIMENSÕES APROXIMADAS DO PRODUTO - CM (AXLXP) 64,7X109,8X8,7CM PESO LIQ. APROXIMADO DO PRODUTO (KG) - 9,2 KG</p> <p>VENTILADOR DE COLUNA TORRE/PEDESTAL OSCILANTE 60 CM - VENTILADOR INDUSTRIAL DE COLUNA OSCILANTE 60CM - CARACTERÍSTICAS TÉCNICAS; TENSÃO; BIVOLT (CHAVE SELETORA) POTÊNCIA APROXIMADAS; 140 W</p> <p>105</p> <p>ROTAÇÃO APROXIMADAS; 1650 RPM DIÂMETRO APROXIMADAS 60 CM VAZÃO UNI) 250</p> <p>NOMINAL; 250 M3/MIN APROXIMADAS HÉLICE; 3 PÁS GRADE; METÁLICA 120 FIOS APROXIMADAS COR; PRETO ALTURA; AJUSTÁVEL (ATÉ 1,8M) LARGURA APROXIMADAS; 60 CM PROFUNDIDADE APROXIMADAS; 29 CM PESO APROXIMADAS; 8,5 KG GARANTIA; 6 MESES</p>	VENTISOL/COLUNA60C M NEW	R\$ 400,00	R\$ 100.000,00
106	188	UNID	<p>VENTILADOR DE PAREDE 60 CM, COM SUPORTE, INDICADO PARA GRANDES AMBIENTES, COM ATÉ 60 M , OSCILANTE, BASCULANTE E COM CONTROLE DE</p>	VENTISOL/PAREDE 60CMNEW	R\$ 300,00	R\$ 56.400,00





111	40	UNID	VELOCIDADE INDEPENDENTE. ESPECIFICAÇÕES TÉCNICAS: - TENSÃO: 220V; - CORRENTE: 1,3 / 0,7A; - FREQUÊNCIA: 60HZ; - CAPACITOR: 5 F; - POTÊNCIA: MÍNIMA DE 130W; - ÁREA DE VENTILAÇÃO MÍNIMA: 60MM ; - GRADE DE METAL, COM SISTEMA DE PROTEÇÃO DE DEDOS, CORPO E HÉLICE DE PLÁSTICO; - ROTAÇÃO: O A 1.150 RPM; - QUANTIDADE DE PÁS: 03 (TRÊS); - PESO MÁXIMO: 10,0 KG; - DIÂMETRO DA GRADE: DE 600 A 630MM; - ACABAMENTO DAS GRADES: PINTURA ELETROSTÁTICA NA COR PRETA; - CABO DE LIGAÇÃO: CABO PP 2 X 0,50MM X 340MM; - MOTOR PROTEGIDO COM TERMOPIROTECTOR; - SISTEMA GIRATÓRIO COM NO MÍNIMO 03 (TRÊS) VELOCIDADES; - VELOCIDADES: MIN/MAX 750/1450; - FABRICAÇÃO NACIONAL;	EPSON/L3250	R\$ 2.000,00	R\$ 80.000,00
-----	----	------	--	-------------	--------------	---------------

				<p>OFÍCIO (21,6 X 35,6 CM), A4, A5, A6 E B5 SUPORTA DIFERENTES TIPOS DE PAPÉIS, PAPEL SULTE COMUM E PAPÉIS FOTOGRÁFICOS PARA JATO DE TINTA, ENVELOPES N 2 10, DL (110 X 220 MM), C6 (114 X 162 MM) TIPOS ENVELOPE COMUM E FOTOGRÁFICOS PARA JATO DE TINTA, TIPO DE SCANNER: BASE PLANA COM SENSOR DE LINHAS CIS COLORIDO, ÁREA DE DIGITALIZAÇÃO: MÁXIMA 21,6 X 29,7 CM (8,5" X 11,7").</p> <p>RESOLUÇÃO DO SCANNER: ÓTICA: 1200 DPI, HARDWARE: 1200 X 2400 DPI, INTERPOLADA: 9600 X 9600 DPI, PROFUNDIDADE DE CORES: CORES DE 48 BITS, TAMANHO DAS CÓPIAS: 10 X 15 CM (4" X 6"), CARTA, A4, INTERFACE E CONECTIVIDADE: USB 2.0 DE ALTA VELOCIDADE (COMPATÍVEL COM USB 1.1), W1-F1 (802.11 B/G/N), COMPATIBILIDADE: WINDOWS® XP/XP PROFESSIONAL X64 EDITION/VISTATM /7/8.1/10 MAC® OS X 10.6.8,10.7.X, 10.8.X, 10.9.X, 10.10.X, 10.11X REQUISITOS PARA WINDOWS® E MACINTOSH® • 512M13 RAM (11513 RECOMENDADO) • MONITOR SVGA DE PELO MENOS 256 CORES • 550M13 DE ESPAÇO EM DISCO • CONEXÃO USB (CABO INCLUSO) (1GB RECOMENDADO) • UNIDADE DE CD-ROM OU DVD-ROM REQUISITOS ADICIONAIS PARA WINDOWS • PENTIUM® 1 GHZ OU SUPERIOR RECOMENDADO REQUISITOS ADICIONAIS PARA MACINTOSH e REQUIERE 1GB DE RAM RECOMENDADO, DIMENSÕES E PESO: (LARGURA X PROFUNDIDADE X ALTURA) 44,5 X 30,4 X 16,9 CM (17,5" X 12,0" X 6,7") 4,9 KG (10.8 LB), ITENS INCLUSOS: CABO USB, GUIA RÁPIDO DE INSTALAÇÃO, CD COM DRIVERS E MANUAIS, 1 GARRAFA DE TINTA PRETA E 3 GARRAFAS</p>
--	--	--	--	---

112	37	UNID	DE TINTA COLORIDA (DANO,MAGENTA E AMARELA).			
			NOTEBOOK COM PROCESSADOR CORE A PARTIR DO I3, MEMÓRIA RAM A PARTIR DE 4GB, ARMAZENAMENTO 1 TB, PORTAS E INTERFACES: ETHERNET, WI-FI, BLUETOOTH, I-IDMI, USB 3.0, LEITOR DE CARTÕES DE MEMÓRIA E SAÍDA DE FONE DE OUVIDO.	SAMSUNG/NP550	R\$ 3.500,00	R\$ 129.500,00
					VALOR TOTAL DA PROPOSTA	R\$ 5.117.600,00

Valor da proposta: R\$ 5.117.600,00 (cinco milhões cento e dezessete mil e seiscentos reais)

Validade da proposta: 60(Sessenta) dias

17 de novembro de 2023



Libell
eletrodomésticos



PREFEITURA MUNICIPAL
COMISSÃO DE LICITAÇÃO
Nº 1137

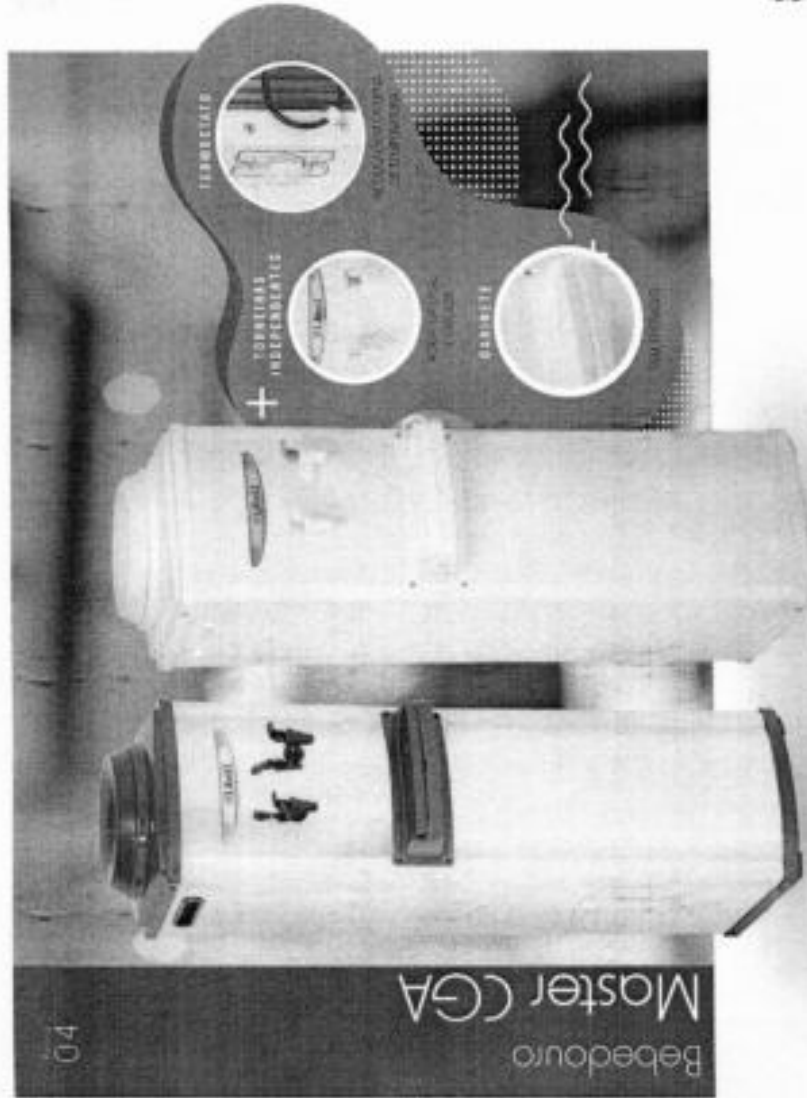

Características

- + Gabinete sem emendas;
- + Gabinete em aço eletrozincado branco, o que permite mais vida útil ao produto;
- + Tampa, aparador de copos, base do aparador de copos e separador de água em polipropileno;
- + Conexões hidráulicas internas atóxicas;
- + Tornos em plástico ABS de maior resistência;
- + Fornece água natural e gelada;
- + Termostato fixo externo para ajuste de temperatura entre 4 e 15°C, com sete níveis de temperatura;
- + Reservatório de água em plástico atóxico tendo a possibilidade de ser produzido em alumínio com pintura alimentícia (atóxica) ou aço inox.

Modelo: M-10000
 Referência: M-10000
 Descrição: M-10000 M-10000 M-10000
 Marca: M-10000



Reservatório de água gelada
2,0 litros



Capacidade de resfriamento
2,8 lit (contendo a 25°C)



Disponível nas cores
Branco e bege

Medidas	Com embalagem	Sem embalagem
Altura	1000 mm	960 mm
Largura	285 mm	275 mm
Profundidade	375 mm	365 mm
Peso	3,770 kg	3,660

Voltagem	Potência
127 V	378 W
220 V	378 W

O Bebedouro Master GGA foi o primeiro produto a ser fabricado pela Libell, trazendo inovação, qualidade, e modernidade ao consumidor para refrigerar água mineral. Com sistema de refrigeração por compressor, gelada água entre 4 e 15°C, com regulagem externa, de fácil acesso.

Libell
eletrodomésticos

PREFEITURA MUNICIPAL
 Comissão de Licitação
 Fl. Nº 1138

A PREFEITURA MUNICIPAL DE VIÇOSA DO CEARA - CE

PPREGÃO ELETRÔNICO N° 12/2023-SEAG/SRP

PROPOSTA DE PREÇO

ITEM	QUANT	UNID	DESCRIÇÃO	MARCA/MODELO	VALOR UNIT.	VALOR TOTAL
13	66	UNID	BALÇÃO SELF SERVICE AQUECIDO BALÇÃO TÉRMICO FABRICADO EM AÇO INOX 304 LIGA 18/8, COM CAPACIDADE PARA 06 CUBAS GASTRONÔMICA (PADRÃO GASTRONORM) 1/1 PROFUNDIDADE 200 MILÍMETROS, DIMENSÕES 760 MILÍMETROS LARGURA, 910 MILÍMETROS DE ALTURA, 2550 MILÍMETROS DE COMPRIMENTO. SISTEMA DE AQUECIMENTO POR BANHO-MARIA, CONTROLADO ATRAVÉS DE TERMOSTATO DE 20C ATÉ 120C E CONTA COM DRENO PARA ÁGUA. CORREDIÇA PARA APOIO DE BANDEJAS EM AÇO INOX AISI 304 18/8 EM AMBOS OS LADOS QUE DO BALÇÃO, 2550 MILÍMETROS COMPRIMENTO, 310 MILÍMETROS LARGURA, 105 MILÍMETROS ALTURA. PROTETOR SALIVAR COM VIDRO CURVO DOS DOIS LADOS DIMENSÕES: 2550 MILÍMETROS DE COMPRIMENTO, 600 MILÍMETROS ALTURA, 467 DE LARGURA. VOLTAGEM 220V. EQUIPADO COM RODÍZIOS DE 3" COM TRAVA. MÓDULO REVESTIDO POR CHAPAS DE AÇO INOX 304 ATÉ A ALTURA DOS RODÍZIOS	GPAZIZ/BTE12 FLY	R\$ 23.000,00	R\$ 1.518.000,00
16	157	UNID	BEBEDOURO INDUSTRIAL PISO 100 LITROS EM INOX COM 3 TORNEIRAS: CAPACIDADE DE 100 LITROS NO RESERVATÓRIO. ATENDE ATÉ 150 PESSOAS/HORA. REFRIGERAÇÃO	KNOX/KX10	R\$ 3.500,00	549.500,00



			<p>DE 180 L/H. 03 TORNEIRAS FRONTAIS CROMADAS (2 TORNEIRAS CROMADAS PARA COPOS ENTRADA DE 1/2-1 VÁLVULA JATO 13 CM CROMADA ENTRADA DE 1/2). APARADOR DE ÁGUA FRONTAL EM CHAPA DE AÇO INOX COM DRENO. COM REVESTIMENTO EXTERNO EM CHAPA DE AÇO INOX. RESERVATÓRIO DE ÁGUA EM P.P. ALTA RESISTÊNCIA, FÁCIL LIMPEZA E MATERIAL ATÓXICO. ISOLAMENTO TÉRMICO INJETADO EM POLIURETANO EXPANDIDO. SERPENTINA INTERNA EM AÇO INOX 304. BOIA PARA REGULAGEM DO NÍVEL DE ÁGUA. GÁS ECOLÓGICO R. 134 A. MOTOR HERMÉTICO. TENSÃO 220V. UNIDADE CONDENSADORA DE 1/5 HP. TOMADA DE 3 PINOS. MEDIDAS: ALTURA MÍNIMA 1484 MM, LARGURA MÍNIMA 703 MM. PROFUNDIDADE MÍNIMA 644 MM. REGULAGEM DA TEMPERATURA DA ÁGUA. FILTROS: PPF-5 REter PARTÍCULAS SÓLIDAS MAIORES, COMO AREIA OU PEDRA. T33 FILTRO COM CARVÃO ATIVADO, COM A FUNÇÃO DE REDUZIR O TEOR DE SABORES E ODORES DESAGRADÁVEIS. PESO LÍQUIDO APROXIMADO DO PRODUTO: 41.9 KG. APRESENTAR CERTIFICADO INMETRO DO BEBEDOURO E DO FILTRO. GARANTIA 12 MESES</p>	KNOX/KX20	R\$ 4.000,00	R\$ 68.000,00
17	17	UNID	<p>BEBEDOURO: CAPACIDADE 200 LITROS CONSTRUÍDO EM ESTRUTURA METÁLICA GALVANIZADA BRANCA, ISOLAMENTO EM POLIURETANO EXPANDIDO TIPO P11. SERPENTINAS EM TUBO DE COBRE EMBUTIDAS (SEM CONTATO COM A ÁGUA). BOIA PARA CONTROLE DE ENTRADA DA ÁGUA. TERMOSTATO PARA CONTROLE AUTOMÁTICO DE TEMPERATURA. BANDEJA COM 05 TORNEIRAS A JATO DE PRESSÃO, COM</p>			

27	UNID	<p>PROTETORES LABIAIS MAIS UMA TORNEIRA NA LATERAL- TERMOSTATO PARA CONTROLE AUTOMÁTICO DE TEMPERATURA EQUIPADO COM NOVA UNIDADE CONDENSADORA ELGIN ULTRA = ECONÔMICA DE 220 VOLTS.</p> <p>CAIXA AMPLIFICADA APP 100W RMS 8" F CARACTERÍSTICAS: COR: PRETO/DOURADO, POTÊNCIA RMS: 100W CANAIS: CANAL 1: BLUETOOTH, USB, SÍ CARD E FM/ CONTROLE REIOTO COM TROCA DE PASTAS! AUXILIAR .IPHONE, IPOD, JPAD, TABLETS, CELULARES, MP3, CD, DVD, TV/ACORDEON/MICROFONE/VIOLÃO/CAVAQUINHO, CANAL 2: MÍC 1+VIOLÃO/CAVAQUINHO/MIC 2+VIOLÃO/CAVAQUINHO EQUALIZADOR: 2 VIAS (GRAVES E AGUDOS), ALTO FALANTE: WOOFER 8" E TWEETR 2 1/2" ALIMENTAÇÃO: BIVOLT AUTOMÁTICO (COM FONTE CHAVEADA) 9 0-240V, PESO E DIMENSÕES: ALTURA APROXIMADAS (CM): 51,0. LARGURA APROXIMADAS (CM): 42,1 PROFUNDIDADE APROXIMADAS (CM): 21,8, PESO APROXIMADAS: 8KG CONTEÚDO DA EMBALAGEM: 1 CAIXA AMPLIFICADA, 1 MANUAL DO PRODUTO, 1 CABO DE FORÇA. GARANTIA: 12 MESES</p>	FRAHM/MF300	R\$ 1.200,00	R\$ 24.000,00
28	UNID	<p>CAIXA AMPLIFICADA ELEVATE 115, 800W RMS. BLUETOOTH/USB/SD, LCD. PRETO. 28 PBELEVATE 115, MODELO 115, CAIXA ATIVA 1X15", POTÊNCIA 800 W RMS, COM ALÇA E RODAS PARA TRANSPORTE, SUPORTA CARTÃO DE MEMÓRIA, DISPLAY LCD, ENTRADA 1 USB, BLUETOOTH FOGÃO INDUSTRIAL 4 BOCAS COM FORNO</p>	PRO BASS / ELEVATE115	R\$ 3.000,00	R\$ 450.000,00
43	UNID		COPA METAL/4BS+FP	R\$ 2.100,00	R\$ 245.700,00
44	UNID	FOGÃO INDUSTRIAL 6 BOCAS COM FORNO	COPA METAL/6BS+FP	R\$ 2.500,00	R\$305.000,00

45	124	UNID	<p>FREEZER HORIZONTAL COM DUPLA AÇÃO; REFRIGERADOR E CONSERVADOR; 2 PORTAS E UMA GRADE; PÉS COM RODÍZIOS REFORÇADOS; GABINETE INTERNO E EXTERNO EM CHAPA DE AÇO PINTADA; CAPACIDADE BRUTA 411 LITROS; PUXADOR ERGONOMÍCO COM FECHADURA DE SEGURANÇA TERMOSTATO FRONTAL E DRENO (CONTROLE DE TEMPERATURA), DIMENSÕES CM: 78PROF,XI 1 9,5-LARG.X94ALT.; VOLTAGEM 220V; GARANTIA MÍNIMA DE 1 ANO</p>	ELECTROLUX/H440	R\$ 4.400,00	R\$ 545.600,00
55	128	UNID	<p>GELADEIRA COM UMA PORTA 300L NOMINAL COR BRANCO COM AS SEGUINTES CARACTERÍSTICAS. COM UMA PORTA; NÃO TENHA FORMAÇÃO DE GELO NAS PAREDES;CONTROLE DE TEMPERATURA: LOCALIZADO NO PAINEL FRONTAL; ESPECIFICAÇÕES TÉCNICAS: CLASSIFICAÇÃO ENERGÉTICA: A; VOLTAGEM 220V/AC; CAPACIDADE BRUTA DE NO MÍNIMO 324 LITROS; CAPACIDADE DE ARMAZENAMENTO DO FREEZER DE NO MÍNIMO 47 LITROS; CAPACIDADE DE ARMAZENAMENTO DO REFRIGERADOR DE NO MÍNIMO 253 LITROS; CAPACIDADE ÚTIL TOTAL (NOMINAL) DE 5 NO MÍNIMO 300 LITROS; CONSUMO DE ENERGIA MENSAL NO MÁXIMO 35.5 KWH/MÊS; UND 128 COR: BRANCO; DIMENSÕES APROXIMADAS DO PRODUTO: 153,9CM DE ALTURA X 616CM DE LARGURA X 69.1CM DE PROFUNDIDADE; PESO LÍQUIDO APROXIMADO DO PRODUTO: 48KG; DEVERA ESTAR AFIXADO NA PORTA O SELO DO INMETRO COMPROVANDO A CLASSE DE EFICIÊNCIA DE CONSUMO DE ENERGIA(A); ROTULADO NA FRENTE COM A</p>	CONSUL/CRB36	R\$ 3.200,00	R\$ 409.600,00

[Handwritten signature]

56	145	UNID	<p>MARCA DO FABRICANTE E CAPACIDADE NOMINAL DO REFRIGERADOR. GARANTIA MÍNIMA DE 12 MESES OU A DO FABRICANTE SE FOR MAIOR.</p> <p>GELÁGUA DE COLUNA COM 2 TORNEIRAS; BEBEDOURO TIPO GELÁGUA DE COLUNA COM 2 TORNEIRAS; REFRIGERAÇÃO POR COMPRESSOR, POSSUIR TERMOSTATO FRONTAL, COM CONTROLE GRADUAL DE TEMPERATURA; SISTEMA AUTOMÁTICO DE ABERTURA DO GARRAFÃO; APARADOR DE ÁGUA REMOVÍVEL; POSSUI RESERVATÓRIO VEDADO E ALÇAS LATERAIS PARA MELHOR LOCOMOÇÃO; BAIXO CONSUMO DE ENERGIA ECOLÓGICAMENTE CORRETO, GÁS NÃO POLUENTE (R134A); ALTO DESEMPENHO: 1,8 LITROS/HORA DE ÁGUA GELADA; POSSUIR SELO DO INMETRO ATRAVÉS DE CERTIFICADO VÁLIDO JUNTO A PORTARIA N 9 344 QUE OBRIGA QUE OS EQUIPAMENTOS PARA CONSUMO DE ÁGUA DEVERÃO SER FABRICADO E IMPORTADOS SOMENTE EM CONFORMIDADE COM OS REQUISITOS ORA APROVADOS E DEVIDAMENTE REGISTRADOS NO INMETRO QUE DEVERÁ ACOMPANHAR A PROPOSTA DE PREÇO SOB PENA DE DESCLASSIFICAÇÃO; POSSUIR GARANTIA MÍNIMA DE UM ANO.</p>	LIBELL/MASTER+FURAD OR	R\$ 1.000,00	R\$ 145.000,00
63	16	UNID	<p>LIQUIDIFICADOR INDUSTRIAL 10 LITROS: CAPACIDADE 10 LITROS; COPO EM AÇO INOX; GABINETE EXTERNO EM AÇO INOX; COMPONENTES DO GABINETE INTERNO EM ALUMÍNIO FUNDIDO; MOTOR (CV): 1/2; VOLTAGEM (V): 110/220; CONSUMO (KWH) MÉDIO: 0,75; GARANTIA DO FORNECEDOR DE 12 MESES.</p>	JL COLOBO/10LBR	R\$ 1.100,00	R\$ 16.600,00
64	132	UNID	<p>LIQUIDIFICADOR INDUSTRIAL 3,5 LITROS ALTA ROTAÇÃO; CORPO/COPO: AÇO INOX;</p>	JL COLOMBO/4LAR	R\$ 1.000,00	R\$ 132.000,00



65	16	UNID	<p>ROTAÇÃO: 22.000 RPM; FREQUÊNCIA: 601-1Z; ISOLAÇÃO: CLASSE F; TENSÃO: 110V OU 220V; POTÊNCIA MÁXIMA: 1.200W; ALTURA: 64CM; LARGURA: 25CM; PROFUNDIDADE: 2.0CM; PESO: 3.1KG</p> <p>LIQUIDIFICADOR SIMPLES: FUNÇÃO PULSAR/AUTOLIMPEZA PARA FACILITAR A LIMPEZA DO COPO SEM PRECISAR DESMONTAR. LÂMINAS EM AÇO INOXIDÁVEL SUPER DESEMPENHO E DURABILIDADE, COM PORTA FIO. TAMPA COM SOBRE TAMPA, ORIFÍCIO PARA COLOCAR OS INGREDIENTES, BASE ANTIDERRAPANTE, BAIXO NÍVEL DE RUIDO, E COPO COM TRAVAMENTO. VELOCIDADE MÍNIMO 02, COPO EM POLIPROPILENO AL TOUND RESISTENTE, PULSAR, BAIXO NÍVEL DE RUIDO, BAISSIMO CONSUMO DE ENERGIA COM POTÊNCIA DE NO MÍNIMO 360 W, COPO COM 1,5 LT. DISPOSIÇÕES DE CORES, TENSÃO 110/220 V (NÃO BIVOLT). GARANTIA DE 12 MESES PELO FORNECEDOR.</p>	MULTILASER/LQ550	R\$ 200,00	R\$ 3.200,00
91	5	UNID	<p>SCANNER DE DOCUMENTOS DE ALTA VELOCIDADE - ESPECIFICAÇÃO TÉCNICA: ÁREA DE DIGITALIZAÇÃO: ATÉ 21,6 CM X 86,3 CM; PROFUNDIDADE DE TONS DE CINZA: 256 NÍVEIS; PROFUNDIDADE DE COR: 30 BITS (ENTRADA)/24 BITS (SAÍDA) (COLORIDO); RESOLUÇÃO ÓTICA: ATÉ 600 X 600 DPI; RESOLUÇÃO INTERPOLADA: 1200 X 1200 DPI; VELOCIDADE MÁXIMA DIGITALIZAÇÃO: 24 PPM (EM CORES/PRETO E BRANCO, UMA FACE) 48 IPM (EM CORES/PRETO E BRANCO, FRENTE E VERSO); SENSOR DE IMAGEM: CIS DUPLO; CAPACIDADE DE ENTRADA DE PAPEL: DIGITALIZAÇÃO DE ATÉ 50 FOLHAS; CICLO DE TRABALHO DIÁRIO: 1500 PÁGINAS POR DIA; TAMANHO MÁXIMO DO</p>	CANON/DR-C240	R\$ 3.100,00	R\$ 15.500,00

		<p>DOCUMENTO: ATÉ 21,6 CM X 86,3 CM; CONECTIVIDADE: USB 2.0; SISTEMAS OPERACIONAIS COMPATIVÉIS: WINDOWS®: WINDOWS® XP HOME/PRO SP2 OU SUPERIOR, XP PRO X64 SP2 OU SUPERIOR, WINDOWS VISTA®, WINDOWS® 7, WINDOWS® 7 X64 OU SUPERIOR, MAC®: MAC OS X V10.5.8, MAC OS X V10.6.X OU SUPERIOR LINUX (REQUER DRIVER); COMPATÍVEL COM TWAIN / ISIS: SIM (DRIVER TWAIN E ISIS INCLUSO); ALIMENTAÇÃO: 110V; DIMENSÕES (LXAXP): 29,9 X 18 X 22,1 CM; ITENS INCLUSOS: CABO USB, CD INSTALAÇÃO C/ MANUAL, GUIA RÁPIDO DE INSTALAÇÃO, MANUAL DOUSUÁRIO GARANTIA: 1 ANO</p>	MULTILASER/TL058M	R\$ 3.000,00	R\$ 324.000,00
99	UNID	<p>TELEVISOR - TV LEI) 49" FULL HD COM CONVERSOR DIGITAL HDMI USB WI-171 - FICHA TÉCNICA. TIPO DE TV - COR PRETO - TECNOLOGIA DA TELA LED. POLEGADAS 49". RESOLUÇÃO FULL HD - RECURSOS DE VÍDEO MÍDIACAST, PROGRESSIVE SCAN, GINGA, DNR, RECEPTOR DTV, CC, INFO, GUIDE, SLEEP, RECURSOS DE ÁUDIO SAP/MTS, SOM SURROUND, EQUALIZADORES DE SOM PREDEFINIDOS. POTÊNCIA DO ÁUDIO (RMS) 20 WRMS APROXIMADAMENTE - QUANTIDADE DE ENTRADAS USB 2 LOCAL DAS ENTRADAS USB 2 ENTRADAS LATERAIS - QUANTIDADE DE ENTRADAS HDMI 2 LOCAL DAS ENTRADAS HDMI 2 ENTRADAS TRASEIRAS - OUTRAS CONEXÕES ENTRADA DE VÍDEO E ÁUDIO ESTÉREO (RCA); 2 ENTRADAS HDMI; SAÍDA DE ÁUDIO DIGITAL COAXIAL; ENTRADA RF PARA TV ABERTA (DIGITAL E ANALÓGICA) E TV A CA130;2 ENTRADAS USB 2.0; REPRODUZ FILMES, MÚSICAS E FOTOS; ENTRADA RJ45 1 SAÍDA DE ÁUDIO ESTÉREO; DISPOSITIVO WIRELESS INTEGRADO WI-171 WI-FI INTEGRADO</p>			

105	250	UNID	<p>CONVERSOR DIGITAL INTEGRADO SIM - TIMER ON/OFF SIM - SLEEP TIMER SIM - CLOSED CAPTION SIM PRINCIPAIS APLICATIVOS TODOS DISPONÍVEIS NO AP TOIDE RECURSOS -RESOLUÇÃO: FULLHD 1920 X 1080 (PIXELS); *TECNOLOGIA SMART ANDROID; *GINGA TV INTERATIVA: ACESSO CONTEÚDO INTELIGENTE TRANSMITIDO PELAS EMISSORAS DE TV DIGITAL NO BRASIL CONSUMO (KW/H) < 1KWH CONTEÚDO DA EMBALAGEM 1 SMART TV; 1 CONTROLE REMOTO; 1 CABO DE ALIMENTAÇÃO AC; PARAFUSOS; BASE E MANUAL DE INSTRUÇÕES - GARANTIA DO FORNECEDOR 12 MESES - DIMENSÕES APROXIMADAS DO PRODUTO - CM (A.XLXP) 64,7X109,8X8,7CM PESO LIQ. APROXIMADO DO PRODUTO (KG) - 9,2 KG</p> <p>VENTILADOR DE COLUNA TORRE/PEDESTAL OSCILANTE 60 CM - VENTILADOR INDUSTRIAL DE COLUNA OSCILANTE 60CM - CARACTERÍSTICAS TÉCNICAS; TENSÃO; BIVOLT (CHAVE SELETORA) POTÊNCIA APROXIMADAS; 140 W</p> <p>105</p> <p>ROTAÇÃO APROXIMADAS; 1650 RPM DIÂMETRO APROXIMADAS 60 CM VAZÃO UNI) 250</p> <p>NOMINAL; 250 M3/MIN APROXIMADAS HÉLICE; 3 PÁS GRADE; METÁLICA 120 FIOS APROXIMADAS COR; PRETO ALTURA; AJUSTÁVEL (ATÉ 1,8M) LARGURA APROXIMADAS; 60 CM PROFUNDIDADE APROXIMADAS; 29 CM PESO APROXIMADAS; 8,5 KG GARANTIA; 6 MESES</p>	VENTISOL/COLUNA60C M NEW	R\$ 400,00	R\$ 100.000,00
106	188	UNID	<p>VENTILADOR DE PAREDE 60 CM, COM SUPORTE, INDICADO PARA GRANDES AMBIENTES, COM ATÉ 60 M . OSCILANTE, BASCULANTE E COM CONTROLE DE</p>	VENTISOL/PAREDE 60CMNEW	R\$ 300,00	R\$ 56.400,00



111	40	UNID	<p>VELOCIDADE INDEPENDENTE. ESPECIFICAÇÕES TÉCNICAS: - TENSÃO: 220V; - CORRENTE: 1,3 / 0,7A; - FREQUÊNCIA: 60HZ; - CAPACITOR: 5 F; - POTÊNCIA: MÍNIMA DE 130W; - ÁREA DE VENTILAÇÃO MÍNIMA: 60M²; - GRADE DE METAL, COM SISTEMA DE PROTEÇÃO DE DEDOS, CORPO E HÉLICE DE PLÁSTICO; - ROTAÇÃO: 0 A 1.150 RPM; - QUANTIDADE DE PÁS: 03 (TRÊS); - PESO MÁXIMO: 10,0 KG; - DIÂMETRO DA GRADE: DE 600 A 630MM; - ACABAMENTO DAS GRADES: PINTURA ELECTROSTÁTICA NA COR PRETA; -CABO DE LIGAÇÃO: CABO PP 2 X 0,50MM X 340MM; - MOTOR PROTEGIDO COM TERMOPROTECTOR; - SISTEMA GIRATÓRIO COM NO MÍNIMO 03 (TRÊS) VELOCIDADES; - VELOCIDADES: MIN/MAX 750/1450; - FABRICAÇÃO NACIONAL; IMPRESSORA COLORIDA MULTIFUNCIONAL: TECNOLOGIA DE IMPRESSÃO: TECNOLOGIA DE JATO DE TINTA MICROPIEZO DE 4 CORES (CMYK), RESOLUÇÃO: ATÉ 5760 X 1440 DPI DE RESOLUÇÃO OTIMIZADA EM VÁRIOS TIPOS DE PAPEL, GARRAFAS COM TINTA ORIGINAL: 1 GARRAFA COM TINTA PRETA: RENDE ATÉ 4.500 PÁGINAS 3 GARRAFAS DE TINTA COLORIDA (CIANO, MAGENTA, AMARELO): RENDEM ATÉ 7.500 PÁGINAS, TAMANHO DA GOTA DE TINTA: 3 PICOLITROS, VELOCIDADE DE IMPRESSÃO: MÁXIMA PRETO 33 PPM / EM CORES 15 PPM NORMAL PRETO 10 ISO PPM / EM CORES 5 ISO PPM, CAPACIDADE DE PAPEL: BANDEJA DE ENTRADA PARA PAPEL 100 FOLHAS / 10 ENVELOPES BANDEJA DE SAÍDA 30 FOLHAS, UTILIZAÇÃO DO PAPEL: FOLHAS INDIVIDUAIS 10 X 15 CM (4" X 6"), 13 X 18 CM (5" X 7"), 20 X 25 (8" X 10") CARTA, LEGAL,</p>	EPSON/L3250	R\$ 2.000,00	R\$ 80.000,00
-----	----	------	---	-------------	--------------	---------------



		<p>OFÍCIO (21,6 X 35,6 CM), A4, A5, A6 E B5 SUPORTA DIFERENTES TIPOS DE PAPÉIS, PAPEL SULTE COMUM E PAPÉIS FOTOGRÁFICOS PARA JATO DE TINTA, ENVELOPES N 2 10, DL (110 X 220 MM), C6 (114 X 162 MM) TIPOS ENVELOPE COMUM E FOTOGRÁFICOS PARA JATO DE TINTA, TIPO DE SCANNER: BASE PLANA COM SENSOR DE LINHAS CIS</p> <p>COLORIDO, ÁREA DE DIGITALIZAÇÃO: MÁXIMA 21,6 X 29,7 CM (8,5" X 11,7"),</p> <p>RESOLUÇÃO DO SCANNER: ÓTICA: 1200 DPI, HARDWARE: 1200 X 2400 DPI,</p> <p>INTERPOLADA: 9600 X 9600 DPI, PROFUNDIDADE DE CORES: CORES DE 48 BITS,</p> <p>TAMANHO DAS CÓPIAS: 10 X 15 CM (4" X 6"), CARTA, A4,</p> <p>INTERFACE E CONECTIVIDADE:</p> <p>USB 2.0 DE ALTA VELOCIDADE (COMPATÍVEL COM USB 1.1), WI-FI (802.11 B/G/N),</p> <p>COMPATIBILIDADE: WINDOWS® XP/XP PROFESSIONAL X64 EDITION/VISTA™</p> <p>/7/8.1/10 MAC® OS X 10.6.8,10.7.X, 10.8.X, 10.9.X, 10.10.X,</p> <p>10.11X REQUISITOS PARA WINDOWS® E MACINTOSH® • 512M13 RAM (11513 RECOMENDADO) • MONITOR SVGA DE PELO MENOS 256 CORES • 550M13 DE ESPAÇO EM DISCO • CONEXÃO USB (CABO INCLUSO) (1GB RECOMENDADO) • UNIDADE DE CD-ROM OU DVD-ROM REQUISITOS ADICIONAIS PARA WINDOWS • PENTIUM® 1 GHZ OU SUPERIOR RECOMENDADO REQUISITOS ADICIONAIS PARA MACINTOSH e REQUIERE IG13 DE RAM RECOMENDADO,</p> <p>DIMENSÕES E PESO: (LARGURA X PROFUNDIDADE X ALTURA) 44,5 X 30,4 X 16,9 CM (17,5" X 12,0" X 6,7") 4,9 KG (10.8 LB), ITENS INCLUSOS: CABO USB, GUIA RÁPIDO DE INSTALAÇÃO, CD COM DRIVERS E MANUAIS, 1 GARRAFA DE TINTA PRETA E 3 GARRAFAS</p>		
--	--	--	--	--



112	37	UNID	DE TINTA COLORIDA (dANO,MAGENTA E AMARELA).			
			NOTEBOOK COM PROCESSADOR CORE A PARTIR DO I3, MEMÓRIA RAM A PARTIR DE 4G13, ARMAZENAMENTO 1 TB, PORTAS E INTERFACES: ETHERNET, WI-FI, BLUETOOTH, 1-IDMI, USB 3.0, USB 2.0, LEITOR DE CARTÕES DE MEMÓRIA E SAÍDA DE FONE DE OUVIDO.	SAMSUNG/NP550	R\$ 3.500,00	R\$ 129.500,00
VALOR TOTAL DA PROPOSTA						R\$ 5.117.600,00

Valor da proposta: R\$ 5.117.600,00 (cinco milhões cento e dezessete mil e seiscentos reais)

Validade da proposta: 60(Sessenta) dias

17 de novembro de 2023



Baixa Rotação

Segurança



Substitua 2000 RPM
Corpo em Inox 400
Copo em Inox 304

Referência	Capacidade	Referência	Capacidade
Ref. 1220	2 L	Ref. 1251	3,5 L
8.540 Kg		8.845 Kg	
127V / 220V Black (chaves seladas)		127V / 220V Black (chaves seladas)	
700W / 650W		700W / 650W	

Referência	Capacidade	Referência	Capacidade
Ref. 1221	3,5 L	Ref. 1252	6 L
10.800 Kg		10.800 Kg	
127V / 220V Black (chaves seladas)		127V / 220V Black (chaves seladas)	
1200W / 1000W		1200W / 1000W	

Referência	Capacidade	Referência	Capacidade
Ref. 1222	4 L	Ref. 1253	10 L
11.000 Kg		11.200 Kg	
127V / 220V Black (chaves seladas)		127V / 220V Black (chaves seladas)	
1200W / 1000W		1200W / 1000W	

Referência	Capacidade	Referência	Capacidade
Ref. 1223	6 L	Ref. 1254	10 L
11.000 Kg		11.200 Kg	
127V / 220V Black (chaves seladas)		127V / 220V Black (chaves seladas)	
1200W / 1000W		1200W / 1000W	

Referência	Capacidade	Referência	Capacidade
Ref. 1224	10 L	Ref. 1255	12 L
11.200 Kg		11.400 Kg	
127V / 220V Black (chaves seladas)		127V / 220V Black (chaves seladas)	
1200W / 1000W		1200W / 1000W	

Referência	Capacidade	Referência	Capacidade
Ref. 1225	10 L	Ref. 1256	12 L
11.200 Kg		11.400 Kg	
127V / 220V Black (chaves seladas)		127V / 220V Black (chaves seladas)	
1200W / 1000W		1200W / 1000W	

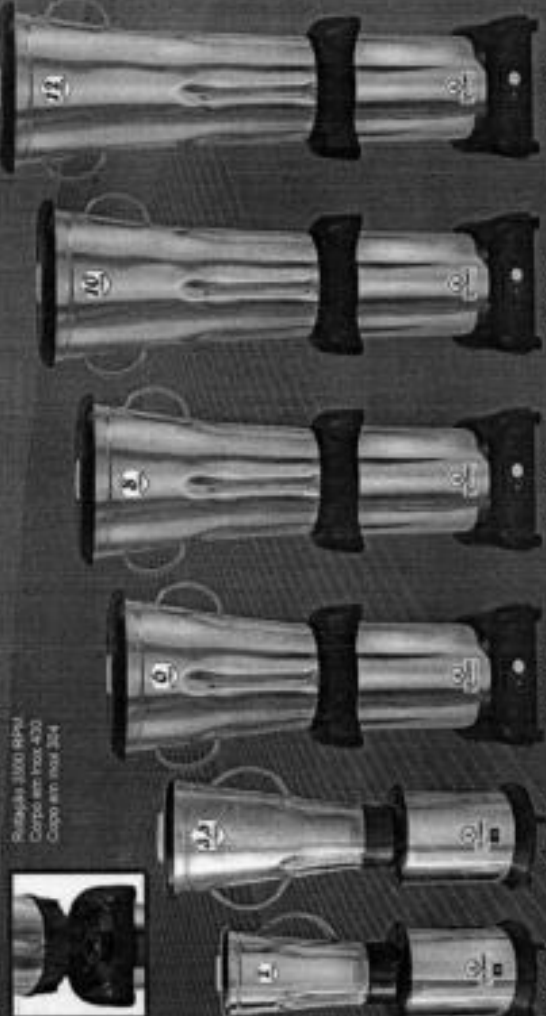

Basculantes

Referência	Capacidade	Referência	Capacidade
Ref. 1350	30 Litros	Ref. 1351	30 Litros
1 CV	18 Kg	1,25 CV	22 Kg

Exaustores

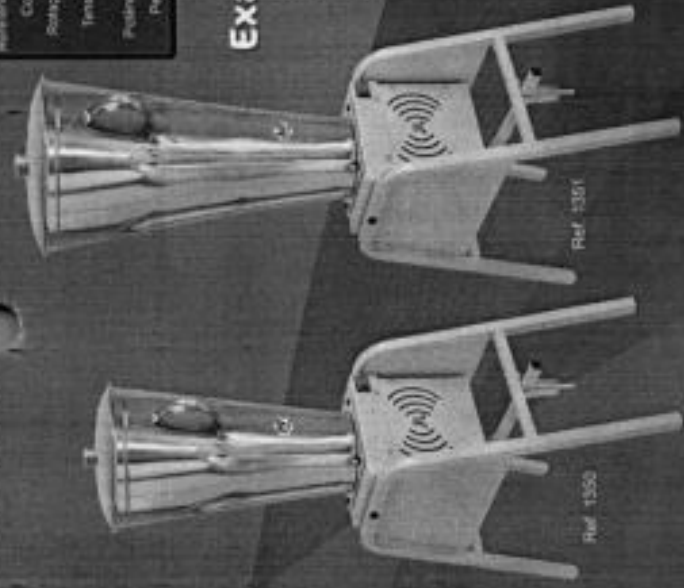

Referência	Diâmetro	Tensão	Potência	Peso	Velocidade	Ruído
127V Ref. 131	300 mm	127V ou 220V	90 W	5,300 kg	4200 rpm/h	56 dB
220V Ref. 132	300 mm	127V ou 220V	90 W	5,300 kg	4200 rpm/h	56 dB
127V Ref. 133	400 mm	127V ou 220V	1750 RPM	7,000 kg	6500 rpm/h	70 dB
220V Ref. 134	400 mm	127V ou 220V	1750 RPM	7,000 kg	6500 rpm/h	70 dB

Espremeadores

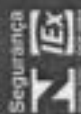

Alta Rotação



Referência	Capacidade	Referência	Capacidade
127 V Ref. 1201	1,5 Litros	127 V Ref. 1213	3,0 Litros
220 V Ref. 1202	1,5 Litros	220 V Ref. 1214	3,0 Litros
16000 RPM		18000 RPM	
2.800 kg		2.800 kg	
127V ou 220V		127V ou 220V	
470W / 470W		470W / 470W	
800 W		800 W	



Referência	Substitua	Peso	Capacidade	Potência	Velocidade	Referência	Substitua	Peso	Capacidade	Potência	Velocidade
Ref. 706	3500 rpm	3.000 kg	2500W / 2500W	127V / 220V Black (chaves seladas)	Ref. 707	3500 rpm	3.000 kg	2500W / 2500W	127V / 220V Black (chaves seladas)		
Ref. 708	3500 rpm	3.000 kg	2500W / 2500W	127V / 220V Black (chaves seladas)	Ref. 709	3500 rpm	3.000 kg	2500W / 2500W	127V / 220V Black (chaves seladas)		
Ref. 710	1750 rpm	3.900 kg	2500W / 2000W	127V / 220V Black (chaves seladas)	Ref. 711	1750 rpm	3.900 kg	2500W / 2000W	127V / 220V Black (chaves seladas)		
Ref. 712	3500 rpm	4.100 kg	2500W / 2500W	127V / 220V Black (chaves seladas)	Ref. 713	3500 rpm	5.300 kg	3000W / 2500W	127V / 220V Black (chaves seladas)		
Ref. 714	3500 rpm	5.300 kg	3000W / 2500W	127V / 220V Black (chaves seladas)	Ref. 715	3500 rpm	5.300 kg	3000W / 2500W	127V / 220V Black (chaves seladas)		
Ref. 716	1750 rpm	8.700 kg	3000W / 1500W	127V / 220V Black (chaves seladas)	Ref. 717	1750 rpm	8.700 kg	3000W / 1500W	127V / 220V Black (chaves seladas)		



PREFEITURA MUNICIPAL DE VIÇOSA DO CEARÁ
PREGÃO ELETRÔNICO Nº 1212023-SEAG/SRP



PROPOSTA DE PREÇO

ITEM	QNT.	UN.	ESPECIFICAÇÕES	MARCA/ MODELO	UNIT.	TOTAL.
Item 027	020	Un.	ALTO-FALANTE DE 8" ANTENA INTERNA ADAPTADOR DE VOLTAGEM BIVOLT 110V-240V BATERIA INTERNA 3.7V 1200MAH LITHIUM RECARREGÁVEL BLUETOOTH 5.0 CONTROLE REMOTO ENTRADA • AUXILIAR (P2) ENTRADA • MICROFONE OU GUITARRA (P10) ENTRADA • USB FUNÇÃO TWS FREQUÊNCIA DE RESPOSTA: 48HZ - 15KHZ ILUMINAÇÃO FRONTAL LED IMPEDÂNCIA: 3 OHMS LEITOR DE CARTÃO MICROFONE COM FIO POTÊNCIA 120W RMS RÁDIO FM SENSIBILIDADE: 320-360MV TWEETER PIEZO	Caixa de som ativa TRC X120 (120W 8")	R\$ 1.500,00	R\$ 30.000,00
Item 028	150	Un.	CAIXA AMPLIFICADA; ALTO-FALANTES DE 15" ANTENA EXTERNA CABO DE ENERGIA 110V-240V 50/60HZ) BATERIA DE CHUMBO 12V 7AH BLUETOOTH 5.0 CONTROLE REMOTO ENTRADA • AUXILIAR (P2) 2 ENTRADAS • MICROFONE E 1 DE GUITARRA (P10) ENTRADA • USB FUNÇÃO • GRAVAÇÃO FUNÇÃO • TWS ILUMINAÇÃO FRONTAL DE LED LEITOR DE CARTÃO MICROFONE SEM FIO POTÊNCIA 1500W RMS RÁDIO FM TWEETER ALÇA E RODAS PARA TRANSPORTE EQUALIZADOR DISPLAY DE LED	Caixa de som ativa TRC CT1500	R\$ 3.000,00	R\$ 450.000,00
Item 076	027	Un.	•Microfone com fio • Corpo metálico com pintura eletrostática; • Globo em	Microfone com fio	R\$ 500,00	R\$ 13.500,00

			<p>aço com pintura eletrostática; • Filtro pop montado internamente no globo; • Cabo de 05 metros (conectores, fêmea XLR e macho P10); • Chave ON-OFF no corpo; • Conector XLR 3 pinos; • Seleção interna de impedância; • Cápsula dinâmica com imã de neodímio; • Resposta de frequência: 50Hz a 15 kHz; • Impedância: Baixa, 250 Ohms / alta 5 k Ohms; • Sensibilidade a 1 kHz: baixa -56dB / alta -46dB (0dB = 1V/Pa); • Diagrama polar: Unidirecional Cardioide; • Peso aproximado 240 g;</p>	DREAMER AR058		
Item 077	153	Un.	<p>Microfone de mão sem fio - 1 frequência UHF fixa; - Diversity com 2 antenas booster de recepção; - Baixo ruído de manuseio; - Chassis de plástico; - Saída de áudio balanceada XLR e não balanceada P10; - THD: 0,1%; - Faixa de portadora de RF: 614 a 806MHz; - Faixa de operação: 100mts sob condições típicas; - Resposta em frequência de áudio: 50Hz a 15kHz, ±3dB; - Rejeição de imagem: 60dB típico; - Rejeição a espúrios: >60dB típico; - Distorção do sistema (Referente a ±15kHz de desvio, modulação a 1kHz): 0,1% de THD típico; - Relação sinal/ruído: 98dB; - Sensibilidade: -109dB para 12dB SINAD típico; - Faixa de temperatura de operação: -18° a 57°C. (As características da bateria podem limitar esta faixa); - Vida da bateria: 10 horas com 2 pilhas alcalinas AA. Receptor RE-01: - Indicador de sinal de RF: Um dos dois indicadores se acende quando o sinal é recebido através da antena A ou B; - Indicador de pico de áudio de transmissão: Pisca quando o sinal de áudio</p>	Microfone sem fio LYCO UH01M	R\$ 1.200,00	R\$ 183.600,00

		<p>recebido aproxima-se do nível de saturação; - Controle de volume: Ajusta o volume de saída do receptor. Não afeta o indicador de pico de áudio de transmissão; - Antenas telescópicas: Recebem os sinais vindos do transmissor; - Saída de áudio: Jack 1/4" (P-10) e XLR-M; - Controle de "squelch": Este controle é ajustado de fábrica e normalmente não requer maiores ajustes; - Presilha para cabo de força: Prende o cabo de força ao receptor; - Chave ON/OFF; - Conector: XLR-M 3 pinos, 1/4" (P10); - Configuração de saída: Balanceada ativamente; - Impedância de saída: 3,3k Ohms; - Proteção contra Phantom Power: Sim; - Alimentação: 12-18VCC nominal, 200mA; - Fonte de Alimentação: Adaptador 110 ou 220V com plugue fêmea 2,1mm; - Dimensões (A x L x P): 41,00 x 197,00 x 138,00mm; - Peso: 435g. Níveis Máximos de Saída: - 1/4": +5dBV; - XLR: -10dBV. Níveis Nominais de Saída: - 1/4": -8dBV; - XLR: -30dBV. Pinagem dos Conectores: - 1/4": Ponta: Sinal - Carcaça: Terra; - XLR: 1: terra - 2: sinal (+) - 3: sinal (-). Transmissor de Mão HT-01: - Chave liga/desliga: Em baixo relevo para prevenção de acionamento acidental. - Indicador ligado: Acende-se quando o transmissor está ligado. Ao piscar resta uma hora ou menos de tempo de uso, indicando a necessidade de troca das baterias; - Saída de RF: 50mW típico (FCC); - Corrente nominal: 60mA; - Alimentação: 2 pilhas alcalinas 1,5V AA; - Dimensões e Peso: - Altura: 51mm -</p>			
--	--	---	--	--	--

[Handwritten signature]



		Comprimento: 236mm - Peso: 0,295 g.	
VALOR GLOBAL: Seiscentos e setenta e sete mil, cem reais.			R\$ 677.100,00

DECLARAMOS QUE:

- Nos preços propostos estão inclusos além do lucro, todas as despesas e custos, como por exemplo: transportes, tributos de qualquer natureza e todas as despesas, diretas ou indiretas, relacionadas com o fornecimento do objeto da presente licitação.
- Cumprimos plenamente os requisitos de habilitação e que nossa Carta Proposta está em conformidade com as exigências do instrumento convocatório (edital).
- Todas as especificações do objeto contidas na proposta, tais como marca, modelo, tipo, fabricante e procedência, vinculam a Contratada.
- Validade da proposta: 60 (sessenta) dias.
- Prazo para pagamento: 30 (trinta) dias.
- Prazo para entrega: 10 (dez) dias úteis.
 - Local de entrega: ALMOXARIFADO CENTRAL da Prefeitura Municipal de Viçosa do Ceará, localizada na rua José Figueira. s/n. Centro, Viçosa do Ceará-CE. CEP. 62.300-000
- Prazo garantia: 12 (doze) meses.

13 de dezembro de 2023.

Dreamer

professional dynamic microphone



MICROFONE DREAMER AR058

Informações sobre o produto



- Corpo metálico com pintura eletrostática;
- Globo em aço com pintura eletrostática;
- Filtro pop montado internamente no globo;
- Cabo de 05 metros (conectores, fêmea XLR e macho P10);
- Chave ON-OFF no corpo;
- Conector XLR 3 pinos;
- Seleção interna de impedância;
- Cápsula dinâmica com imã de neodímio;
- Resposta de frequência: 50Hz a 15 kHz;
- Impedância: Baixa, 250 Ohms / alta 5 k Ohms;
- Sensibilidade a 1 kHz: baixa -56dB / alta -46dB (0dB = 1V/Pa);
- Diagrama polar: Unidirecional Cardioide;
- Peso aproximado 240 g;



<https://dreamer.meuspedidos.com.br/produtos/3538656>

PREFEITURA MUNICIPAL DE VIÇOSA DO CEARÁ
PREGÃO ELETRÔNICO Nº 1212023-SEAG/SRP



PROPOSTA DE PREÇO

ITEM	QNT.	UN.	ESPECIFICAÇÕES	MARCA/ MODELO	UNIT.	TOTAL.
Item 027	020	Un.	ALTO-FALANTE DE 8" ANTENA INTERNA ADAPTADOR DE VOLTAGEM BIVOLT 110V-240V BATERIA INTERNA 3.7V 1200MAH LITHIUM RECARREGÁVEL BLUETOOTH 5.0 CONTROLE REMOTO ENTRADA • AUXILIAR (P2) ENTRADA • MICROFONE OU GUITARRA (P10) ENTRADA • USB FUNÇÃO TWS FREQUÊNCIA DE RESPOSTA: 48HZ - 15KHZ ILUMINAÇÃO FRONTAL LED IMPEDÂNCIA: 3 OHMS LEITOR DE CARTÃO MICROFONE COM FIO POTÊNCIA 120W RMS RÁDIO FM SENSIBILIDADE: 320-360MV TWEETER PIEZO	Caixa de som ativa TRC X120 (120W 8")	R\$ 1.500,00	R\$ 30.000,00
Item 028	150	Un.	CAIXA AMPLIFICADA; ALTO-FALANTES DE 15" ANTENA EXTERNA CABO DE ENERGIA 110V-240V 50/60HZ) BATERIA DE CHUMBO 12V 7AH BLUETOOTH 5.0 CONTROLE REMOTO ENTRADA • AUXILIAR (P2) 2 ENTRADAS • MICROFONE E 1 DE GUITARRA (P10) ENTRADA • USB FUNÇÃO • GRAVAÇÃO FUNÇÃO • TWS ILUMINAÇÃO FRONTAL DE LED LEITOR DE CARTÃO MICROFONE SEM FIO POTÊNCIA 1500W RMS RÁDIO FM TWEETER ALÇA E RODAS PARA TRANSPORTE EQUALIZADOR DISPLAY DE LED	Caixa de som ativa TRC CT1500	R\$ 3.000,00	R\$ 450.000,00
Item 076	027	Un.	•Microfone com fio • Corpo metálico com pintura eletrostática; • Globo em	Microfone com fio	R\$ 500,00	R\$ 13.500,00

			<p>aço com pintura eletrostática; • Filtro pop montado internamente no globo; • Cabo de 05 metros (conectores, fêmea XLR e macho P10); • Chave ON-OFF no corpo; • Conector XLR 3 pinos; • Seleção interna de impedância; • Cápsula dinâmica com imã de neodímio; • Resposta de frequência: 50Hz a 15 kHz; • Impedância: Baixa, 250 Ohms / alta 5 k Ohms; • Sensibilidade a 1 kHz: baixa -56dB / alta -46dB (0dB = 1V/Pa); • Diagrama polar: Unidirecional Cardioide; • Peso aproximado 240 g;</p>	DREAMER AR058		
Item 077	153	Un.	<p>Microfone de mão sem fio - 1 frequência UHF fixa; - Diversity com 2 antenas booster de recepção; - Baixo ruído de manuseio; - Chassis de plástico; - Saída de áudio balanceada XLR e não balanceada P10; - THD: 0,1%; - Faixa de portadora de RF: 614 a 806MHz; - Faixa de operação: 100mts sob condições típicas; - Resposta em frequência de áudio: 50Hz a 15kHz, ±3dB; - Rejeição de imagem: 60dB típico; - Rejeição a espúrios: >60dB típico; - Distorção do sistema (Referente a ±15kHz de desvio, modulação a 1kHz): 0,1% de THD típico; - Relação sinal/ruído: 98dB; - Sensibilidade: -109dB para 12dB SINAD típico; - Faixa de temperatura de operação: -18° a 57°C. (As características da bateria podem limitar esta faixa); - Vida da bateria: 10 horas com 2 pilhas alcalinas AA. Receptor RE-01: - Indicador de sinal de RF: Um dos dois indicadores se acende quando o sinal é recebido através da antena A ou B; - Indicador de pico de áudio de transmissão: Pisca quando o sinal de áudio</p>	Microfone sem fio LYCO UH01M	R\$ 1.200,00	R\$ 183.600,00

[Handwritten signature]

recebido aproxima-se do nível de saturação; - Controle de volume: Ajusta o volume de saída do receptor. Não afeta o indicador de pico de áudio de transmissão; - Antenas telescópicas: Recebem os sinais vindos do transmissor; - Saída de áudio: Jack 1/4" (P-10) e XLR-M; - Controle de "squelch": Este controle é ajustado de fábrica e normalmente não requer maiores ajustes; - Presilha para cabo de força: Prende o cabo de força ao receptor; - Chave ON/OFF; - Conector: XLR-M 3 pinos, 1/4" (P10); - Configuração de saída: Balanceada ativamente; - Impedância de saída: 3,3k Ohms; - Proteção contra Phantom Power: Sim; - Alimentação: 12-18VCC nominal, 200mA; - Fonte de Alimentação: Adaptador 110 ou 220V com plugue fêmea 2,1mm; - Dimensões (A x L x P): 41,00 x 197,00 x 138,00mm; - Peso: 435g. Níveis Máximos de Saída: - 1/4": +5dBV; - XLR: -10dBV. Níveis Nominais de Saída: - 1/4": -8dBV; - XLR: -30dBV. Pinagem dos Conectores: - 1/4": Ponta: Sinal - Carcaça: Terra; - XLR: 1: terra - 2: sinal (+) - 3: sinal (-). Transmissor de Mão HT-01: - Chave liga/desliga: Em baixo relevo para prevenção de acionamento acidental. - Indicador ligado: Acende-se quando o transmissor está ligado. Ao piscar resta uma hora ou menos de tempo de uso, indicando a necessidade de troca das baterias; - Saída de RF: 50mW típico (FCC); - Corrente nominal: 60mA; - Alimentação: 2 pilhas alcalinas 1,5V AA; - Dimensões e Peso: - Altura: 51mm -

10



		Comprimento: 236mm - Peso: 0,295 g.	
VALOR GLOBAL: Seiscentos e setenta e sete mil, cem reais.			R\$ 677.100,00

DECLARAMOS QUE:

- Nos preços propostos estão inclusos além do lucro, todas as despesas e custos, como por exemplo: transportes, tributos de qualquer natureza e todas as despesas, diretas ou indiretas, relacionadas com o fornecimento do objeto da presente licitação.
- Cumprimos plenamente os requisitos de habilitação e que nossa Carta Proposta está em conformidade com as exigências do instrumento convocatório (edital).
- Todas as especificações do objeto contidas na proposta, tais como marca, modelo, tipo, fabricante e procedência, vinculam a Contratada.
- Validade da proposta: 60 (sessenta) dias.
- Prazo para pagamento: 30 (trinta) dias.
- Prazo para entrega: 10 (dez) dias úteis.
 - Local de entrega: ALMOXARIFADO CENTRAL da Prefeitura Municipal de Viçosa do Ceará, localizada na rua José Figueira. s/n. Centro, Viçosa do Ceará-CE. CEP. 62.300-000
- Prazo garantia: 12 (doze) meses.

13 de dezembro de 2023.



UH-01M

Wireless Microphone System

FICHA TÉCNICA



PRINCIPAIS CARACTERÍSTICAS

- 1 Frequência fixa UHF
- Baixo ruído de manuseio
- Microfone dinâmico
- Funcionamento com 2 pilhas AA
- Diversity com 2 antenas de recepção
- Sistema mão

CONTEÚDO DA EMBALAGEM

- 1 Receptor sem fio com 2 antenas
- 1 Microfone de mão
- 1 Cabo P10/P10
- 1 Fonte de energia bivolt
- 1 Manual de instruções
- 1 Certificado de garantia

ESPECIFICAÇÕES TÉCNICAS

- Alcance médio: 100 mts
- Resposta de frequência: 50 Hz - 15 KHz (± 3 dB)
- Relação sinal - ruído: 98dB
- T.H.D.: 0,1%
- Nível de saída de áudio: XLR balanceada P10 e não balanceada
- Alimentação: 2 pilhas AA
- Faixa de portadora de RF: 614 - 806 Mhz
- Faixa de operação: 100m sob condições típicas
- Resposta em frequência de áudio: 50 a 15.000 Hz, ± 3 dB
- Rejeição de imagem: 60 dB típico
- Rejeição de espúrios: >60 dB típico
- Distorção do sistema: (referente a ± 15 KHz de desvio, modulação a 1 KHz): 0,1% de T.H.D. típico
- Sensibilidade: - 109 dB para 12 dB SINAD típico
- Faixa de temperatura de operação: - 18°C a 57°C
- Vida da bateria: 10 horas com 2 pilhas alcalinas AA
- Sistema mão

DIMENSÕES E PESOS DA EMBALAGEM

Peso: 2,260kg
Dimensões: 46,5(L) x 32,7(A) x 10,5cm(P)

Acompanha case para transporte



Código EAN



PROPOSTA DE PREÇOS

A PREFEITURA MUNICIPAL DE VIÇOSA DO CEARA-CE
 SENHOR PREGOEIRO
 PREGÃO ELETRÔNICO N.º PE 13/2023-SEAG/SRP

ATRAVÉS DO PRESENTE, DECLARO INTEIRA SUBMISSÃO AOS PREÇOS DA LEI N.º 10.520/02, LEI N.º 8.666/93, ÀS CLÁUSULAS E CONDIÇÕES PREVISTAS NO EDITAL.
 OBJETO: REGISTRO DE PREÇOS PARA FUTURA E EVENTUAL AQUISIÇÃO DE MATERIAS, EQUIPAMENTOS, MÓVEIS E PERMANENTE PARA AS SECRETARIAS MUNICIPAIS.

Item	ESPECIFICAÇÃO		MATERIAL PERMANENTE		VALOR UNIT.	VALOR UNIT. EXTENSO	VALOR TOTAL	VALOR TOTAL EXTENSO
	Unid.	QUANT. TOTAL	MARCA/MODELO	QUANT. TOTAL				
3	UND	244	AGRATTO/ LC-ST12F-021	244	R\$ 2.200,00	Dois Mil e Duzentos Reais	R\$ 536.800,00	Quinhentos e Trinta e Seis Mil e Oitocentos e Oitenta Reais
6	UND	214	PANDIN/GRP 503-6 PR	214	R\$ 2.000,00	Dois Mil Reais	R\$ 428.000,00	Quatrocentos e Vinte e Oito Mil Reais



[Handwritten signature]



<p>E LIVRÉS DE REBARBAS. NÃO DEVENDO APRESENTAR PONTOS CORTANTES. - PISO DOS COMPARTIMENTOS COM DOBRAS DUPLAS NA BORDA FRONTAL. 1ª DOBRA - MÍNIMO 20MM. 2ª DOBRA - MÍNIMO 10MM. BORDAS LATERAIS E DE FUNDO COM DOBRAS SIMPLES - MÍNIMO 20MM. - PORTAS COM DOBRAS DUPLAS EM TODO PERÍMETRO. 1ª DOBRA - MÍNIMO 20MM. 2ª DOBRA - MÍNIMO 15MM. - AS JUNÇÕES DE CHAPAS NOS CANTOS DAS PORTAS DEVEM RECEBER PREENCHIMENTO COM SOLDA. - FIXAR PORTAS POR MEIO DE DOBRADIÇAS EMBUTIDAS E SOLDADAS. - REBATER A 180º A DOBRA INTERNA DAS PORTAS. NO LADO DE FIXAÇÃO DAS DOBRADIÇAS. - OS REFORÇOS DAS PORTAS DEVERÃO SER SOLDADOS A ELAS COM UM MÍNIMO DE 6 PONTOS DE SOLDA PARA CADA PORTA. ESPAÇADOS UNIFORMEMENTE. - O PISO INFERIOR DO ARMÁRIO BEM COMO OS PÉS DE APOIO DEVERÃO RECEBER REFORÇO ESTRUTURAL DE FORMA A GARANTIR ESTABILIDADE E RIGIDEZ DO CONJUNTO. O FORNECEDOR DEVERÁ APRESENTAR, ACOMPANHADO DA AMOSTRA DO PRODUTO, A SEGUINTE DOCUMENTAÇÃO TÉCNICA: CATALOGO E/OU FOLDER FORNECIDOS PELO FABRICANTE DO ITEM PROPOSTO PARA CONFIRMAÇÃO DE SUAS ESPECIFICAÇÕES MÍNIMAS EXIGIDAS NESTE TERMO DE REFERÊNCIA: CERTIFICADO DO PROCESSO DE PREPARAÇÃO E PINTURA EM SUPERFÍCIES METÁLICAS EMITIDO POR ORGANISMO CERTIFICADOR ACREDITADO PELO CGCRE-INMETRO PARA A ABNT NBR 8094 (MATERIAL METÁLICO REVESTIDO E NÃO REVESTIDO - CORROÇÃO POR EXPOSIÇÃO A NEVGA SALINA - MÉTODO DE ENSAIO), ABNT NBR 8095 (MATERIAL METÁLICO REVESTIDO E NÃO REVESTIDO - CORROÇÃO POR EXPOSIÇÃO A ATMOSFERA ÚMIDA SATURADA - MÉTODO DE ENSAIO), ABNT NBR 10443 (TINTAS E VERNIZES - DETERMINAÇÃO DA ESPESSURA DA PELÍCULA SECA SOBRE SUPERFÍCIES RUGOSAS - MÉTODO DE ENSAIO) E ABNT NBR 11003 (TINTAS - DETERMINAÇÃO DA ADERÊNCIA).</p>	UND	44	<p>TELASUL/ TL AEREO</p>	R\$ 1.000,00	Mil Reais	R\$ 44.000,00	<p>Quarenta e Quatro Mil Reais</p>
<p>ARMÁRIO AÉREO PARA COZINHA: ALTURA 55CM LARGURA 120CM PROFUNDIDADE 30CM PESO 16KG MATÉRIA PRIMA AÇO TIPO DE PINTURA ELETROSTÁTICA A PÓ COR INTERNA BRANCO.</p>	UND	44	<p>PANDIN/AP409SL</p>	R\$ 990,00	Novecentos e Noventa Reais	R\$ 43.560,00	<p>Quarenta e Três Mil, Quinhentos e Sessenta e Seis Reais</p>
<p>ARMÁRIO EM AÇO COM CHAVE. 02 PORTAS - EM AÇO. 04 PRATELEIRAS. DIMENSÕES APROXIMADAS: 1,80 A 2,1 X 0,7 A 1,1 X 0,35 M, CAPACIDADE DE 50 KG POR PRATELEIRA.</p>	UND	44	<p>PANDIN/ APOF04RP/ICTCM</p>	R\$ 1.000,00	Mil Reais	R\$ 44.000,00	<p>Quarenta e Quatro Mil Reais</p>
<p>BEBEDOURO INDUSTRIAL PISO 100 LITROS EM INOX COM 3 TORNEIRAS: CAPACIDADE DE 100 LITROS NO RESERVATÓRIO. ATENDE ATÉ 150 PESSOAS/HORA. REFRIGERAÇÃO DE 180 LH. 03 TORNEIRAS FRONTAIS CROMADAS (2 TORNEIRAS CROMADAS PARA COPOS ENTRADA DE 1/2 -1 VÁLVULA JATO 13 CM CROMADA ENTRADA DE 1/2). APARADOR DE ÁGUA FRONTAL EM CHAPA DE AÇO INOX COM DRENO. COM REVESTIMENTO EXTERNO EM CHAPA DE AÇO INOX. RESERVATÓRIO DE ÁGUA EM P.P. ALTA RESISTÊNCIA. FÁCIL LIMPEZA E MATERIAL ATÓXICO. ISOLAMENTO TÉRMICO INJETADO EM POLIURETANO EXPANDIDO. SERPENTINA INTERNA EM AÇO INOX 304. BOIA PARA REGULAGEM DO NÍVEL DE ÁGUA. GÁS ECOLÓGICO R 134 A. MOTOR HERMÉTICO. TENSÃO 220V. UNIDADE CONDENSADORA DE 1/5 HP.</p>	UND	157	<p>SÓ AÇO/B03T1220V</p>	R\$ 3.400,00	Três Mil e Quatrocentos Reais	R\$ 533.800,00	<p>Quinhentos e Trinta e Três Mil e Oitocentos Reais</p>

17	TOMADA DE 3 PINOS. MEDIDAS: ALTURA MÍNIMA 1484 MM, LARGURA MÍNIMA 703 MM, PROFUNDIDADE MÍNIMA 644 MM. REGULAGEM DA TEMPERATURA DA ÁGUA. FILTROS: PPF-5 REter PARTÍCULAS SOLIDAS MAIORES, COMO AREIA OU PEDRA. T33 FILTRO COM CARVÃO ATIVADO, COM A FUNÇÃO DE REDUZIR O TEO DE SABORES E ODORES DESAGRADÁVEIS. PESO LÍQUIDO APROXIMADO DO PRODUTO: 41.9 KG. APRESENTAR CERTIFICADO INMETRO DO BEBEDOURO E DO FILTRO. GARANTIA 12 MESES	UND	17	SÓ AÇO/BI905T1220V	R\$ 3.900,00	Três Mil e Novecentos Reais	R\$ 66.300,00	Sessenta e Seis Mil e Trezentos Reais
20	cabro de Áudio - estéreo p 2 m x p 10 m. estéreo profissional de 2,00 metros	UND	105	BR CABO	R\$ 20,00	Virite Reais	R\$ 2.100,00	Dois Mil e Cem Reais
24	CADERA GIRATÓRIA: CADEIRA SECRETÁRIA COM BASE GIRATÓRIA. COM AJUSTE DE ALTURA A GÁS, ESTRELA EM AÇO COM CAPA EM POLIPROPILENO COM 5 RODÍZIOS E ESPUMA INJETADA 30MM REVESTIDA EM TECIDO J. SERRANO. • AJUSTE DE ALTURA A GÁS - TECIDO J. SERRANO ASSENTO: BASE DE MADEIRA RETA, COMPENSADA 10MM, SOBREPÓSITO UMA CAMADA DE ESPUMA INJETADA 30MM, REVESTIDO COM TECIDO DE VÁRIAS CORES. COMO ARREIMATE UTILIZADO PERFIL DE PVC FLEXÍVEL TIPO FRANCIS. 4 PORCAS GARRA PARA FIXAÇÃO ASSENTO-BASE. ENCOSTO: BASE DE MADEIRA RETA COMPENSADA 10MM, SOBREPÓSITO UMA CAMADA DE ESPUMA INJETADA 30MM, REVESTIDO COM TECIDO DE VÁRIAS CORES. COMO ARREIMATE UTILIZADO PERFIL DE PVC FLEXÍVEL TIPO FRANCIS. 2 PORCAS GARRA PARA FIXAÇÃO ENCOSTO-BASE. ESTRUTURA: COM FLANGE METÁLICA MULTIFUROS. COM TUBO A GÁS (REGULAGEM DE ALTURA). ESTRELA EM AÇO. COM CAPA EM PP SUPERIOR. 05 RODÍZIOS COM DUPLO GIRO. ASSENTO MEDINDO 41LARG X 38PROF (CM) ENCOSTO MEDINDO 29ALT X 37LARG (CM) ALTURA MÍNIMA DO ASSENTO EM RELAÇÃO AO SOLO: 46 (CM) MÁXIMA DE 56(CM). PONTUAL	UND	127	NEW MOBIL/INM SEC	R\$ 450,00	Quatrocentos e Cinquenta Reais	R\$ 57.150,00	Cinquenta e Sete Mil e Cinquenta Reais
25	CADERA PLÁSTICA SEM BRAÇO: CADEIRA PLÁSTICA, SEM BRAÇO, TIPO MONOBLOCO, EMPILHÁVEL, FABRICADA EM POLIPROPILENO VIRGEM DE ALTA RESISTÊNCIA, TRATADA COM RESINA ANTI - UV. DIMENSÕES: LARGURA 430 MM, ESPESSURA MÍNIMA 3 MM, VARIAÇÃO DE 10% PARA MAIS E 5% PARA MENOS, CARGA MÁXIMA ADMISSÍVEL 140 KG, COR VERDE.	UND	4200	IBAPISTILUS	R\$ 50,00	Cinquenta Reais	R\$ 210.000,00	Duzentos e Dez Mil Reais
27	CAIXA AMPLIFICADA APP 100W RMS 8" F CARACTERÍSTICAS: COR: PRETO/DOURADO, POTÊNCIA RMS: 100W CANAIS: CANAL 1: BLUETOOTH, USB, SD CARD E FM/ CONTROLE REMOTO COM TROCA DE PASTAS AUXILIAR - IPHONE, IPOD, IPAD, TABLETS, CELULARES, MP3, CD, DVD, TV/ACORDEON/MICROFONE/VIOLAÇÃO/CAVAQUINHO. CANAL 2: MFC 1+VIOLAÇÃO/CAVAQUINHOMIC 2+VIOLAÇÃO/CAVAQUINHO. EQUALIZADOR: 2 VIAS (GRAVES E AGUDOS). ALTO FALANTE: WOOFER 8" E TWEETER 2 1/2" ALIMENTAÇÃO: BIVOLT AUTOMÁTICO (COM FONTE CHAVEADA) 90-240V, PESO	UND	20	FRAHM/PS8A BT APP	R\$ 990,00	Novocentos e Noventa Reais	R\$ 19.800,00	Dezanove Mil e Oitocentos Reais

Prefeitura Municipal de Curitiba

28	E DIMENSÕES: ALTURA APROXIMADAS (CM): 51,0, LARGURA APROXIMADAS (CM): 42,1 PROFUNDIDADE APROXIMADAS (CM): 21,8, PESO APROXIMADAS: 8KG CONTEÚDO DA EMBALAGEM: 1 CAIXA AMPLIFICADA, 1 MANUAL DO PRODUTO, 1 CABO DE FORÇA. GARANTIA: 12 MESES CAIXA AMPLIFICADA ELEVATE 115, 800W RMS. BLUETOOTH/USB/SD, LCD. PRETO -PBELEVATE 115, MODELO 115, CAIXA ATIVA 1X15", POTÊNCIA 800 W RMS, COM ALÇA E RODAS PARA TRANSPORTE. SUPORTA CARTÃO DE MEMÓRIA, DISPLAY LCD, ENTRADA USB, BLUETOOTH.	UND	150	FRAHM	R\$ 2.250,00	Dois Mil, Duzentos e Cinquenta Reais	R\$ 337.500,00	Trzentos e Trinta e Quinhentos e Quinhentos Reais
43	FOGÃO INDUSTRIAL 4 BOCAS COM FORNO	UND	117	ITAJOBVFG4BC	R\$ 2.100,00	Dois Mil e Cem Reais	R\$ 245.700,00	Duzentos e Quarenta e Cinco Mil e Setecentos Reais
44	FOGÃO INDUSTRIAL 6 BOCAS COM FORNO	UND	122	ITAJOBVFG6BC	R\$ 2.450,00	Dois Mil, Quatrocentos e Cinquenta Reais	R\$ 298.900,00	Duzentos e Noventa e Oito Mil e Novecentos Reais
45	FREEZER HORIZONTAL COM DUPLA AÇÃO: REFRIGERADOR E CONSERVADOR; 2 PORTAS E UMA GRADE; PÉS COM RODÍZIOS REFORÇADOS; GABINETE INTERNO E EXTERNO EM CHAPA DE AÇO PINTADA; CAPACIDADE BRUTA 411 LITROS; PUXADOR ERGONÔMICO COM FECHADURA DE SEGURANÇA TERMOSTATO FRONTAL E DRENO (CONTROLE DE TEMPERATURA), DIMENSÕES CM: 78PROF.X119,5-LARG.X34MALT.; VOLTAGEM 220V; GARANTIA MÍNIMA DE 1 ANO	UND	124	ESMALTECIEFH500	R\$ 3.650,00	Três Mil, Seiscentos e Cinquenta Reais	R\$ 452.600,00	Quatrocentos e Cinquenta e Dois Mil e Seiscentos Reais
55	GELadeira com uma porta - 30XL NOMINAL COR BRANCO - COM AS SEGUINTES CARACTERÍSTICAS. COM UMA PORTA; NÃO TENHA FORMACÃO DE GELO NAS PÁREDES;CONTROLE DE TEMPERATURA LOCALIZADO NO PAINEL FRONTAL. ESPECIFICAÇÕES TÉCNICAS: CLASSIFICAÇÃO ENERGÉTICA: A; VOLTAGEM 220VAC; CAPACIDADE BRUTA DE NO MÍNIMO 324 LITROS; CAPACIDADE DE ARMAZENAMENTO DO FREEZER DE NO MÍNIMO 47 LITROS; CAPACIDADE DE ARMAZENAMENTO DO REFRIGERADOR DE NO MÍNIMO 253 LITROS; CAPACIDADE ÚTL TOTAL (NOMINAL) DE NO MÍNIMO 300 LITROS; CONSUMO DE ENERGIA MENSAL NO MÁXIMO 35,5 KWH/MES; COR: BRANCO; DIMENSÕES APROXIMADAS DO PRODUTO: 153,9CM DE ALTURA X 61,6CM DE LARGURA X 69,1CM DE PROFUNDIDADE; PESO LÍQUIDO APROXIMADO DO PRODUTO: 48KG; DEVERÁ ESTAR AFIXADO NA PORTA O SELO DO INMETRO COMPROVANDO A CLASSE DE EFICIÊNCIA DE CONSUMO DE ENERGIA(A); ROTULADO NA FRENTE COM A MARCA DO FABRICANTE E CAPACIDADE NOMINAL DO REFRIGERADOR. GARANTIA MÍNIMA DE 12 MESES OU A DO FABRICANTE SE FOR MAIOR.	UND	128	BRASTEMP/BRM	R\$ 3.700,00	Três Mil e Setecentos Reais	R\$ 473.600,00	Quatrocentos e Setenta e Três Mil e Seiscentos Reais
56	GELÁGUA DE COLUNA COM 2 TORNEIRAS; BEBEDOURO TIPO GELÁGUA DE COLUNA COM 2 TORNEIRAS; REFRIGERAÇÃO POR COMPRESSOR, POSSUIR TERMOSTATO FRONTAL, COM CONTROLE GRADUAL DE TEMPERATURA; SISTEMA AUTOMÁTICO DE ABERTURA DO GARRAFÃO; APARADOR DE ÁGUA REMOVÍVEL; POSSUI RESERVATÓRIO VEDADO E ALÇAS LATERAIS PARA MELHOR LOCOMOÇÃO; BAIXO CONSUMO DE ENERGIA ECOLÓGICAMENTE	UND	145	ESMALTECIEGC35B	R\$ 950,00	Novocentos e Cinquenta Reais	R\$ 137.750,00	Centofez, Trinta e Sete Mil e Seiscentos e Cinquenta Reais

PREFEITURA MUNICIPAL DE AGRICOLA
1164
Assessoria de Planejamento e Orçamento

	CORRETO, GÁS NÃO POLUENTE (R134A); ALTO DESEMPENHO: 1,8 LITROS/HORA DE ÁGUA GELADA. POSSUIR SELO DO INMETRO ATRAVÉS DE CERTIFICADO VÁLIDO JUNTO A PORTARIA Nº 344 QUE OBRIGA QUE OS EQUIPAMENTOS PARA CONSUMO DE ÁGUA DEVERÃO SER FABRICADO E IMPORTADOS SOMENTE EM CONFORMIDADE COM OS REQUISITOS ; ORA APROVADOS E DEVIDAMENTE REGISTRADOS NO INMETRO QUE DEVERÁ ACOMPANHAR A PROPOSTA DE PREÇO SOB PENA DE DESCLASSIFICAÇÃO; POSSUIR GARANTIA MÍNIMA DE UM ANO.								Dzesseite Mil e Seiscentos Reais
63	LÍQUIDIFICADOR INDUSTRIAL 10 LITROS; CAPACIDADE 10 LITROS; COPO EM AÇO INOX; GABINETE EXTERNO EM AÇO INOX; COMPONENTES DO GABINETE INTERNO EM ALUMÍNIO FUNDIDO; MOTOR (CV): 1/2; VOLTAGEM (V): 110/220; CONSUMO (KW H) MÍNIMO: 0,75; GARANTIA DO FORNECEDOR DE 12 MESES.	UND	16	COLOMBOJL10L	R\$ 1.100,00	Mil e Cem Reais	R\$ 17.600,00		Mil e Cem Reais
64	LÍQUIDIFICADOR INDUSTRIAL 3,5 LITROS ALTA ROTAÇÃO; CORPO/COPO: AÇO INOX; ROTAÇÃO: 22.000 RPM; FREQUÊNCIA: 60HZ; ISOLAÇÃO: CLASSE F; TENSÃO: 110V OU 220V; POTÊNCIA MÁXIMA: 1.200W; ALTURA: 64CM; LARGURA: 25CM; PROFUNDIDADE: 20CM; PESO: 3.1KG	UND	132	COLOMBOJL3,5L	R\$ 750,00	Seitocentos e Cinquenta Reais	R\$ 99.000,00		Noventa e Nove Mil Reais
65	LÍQUIDIFICADOR SIMPLES; FUNÇÃO PULSAR/AUTOLIMPEZA PARA FACILITAR A LIMPEZA DO COPO SEM PRECISAR DESMONTAR. LÂMINAS EM AÇO INOXÍVEL SUPER DESEMPENHO E DURABILIDADE, COM PORTA FIO, TAMPA COM SOBRE TAMPA, ORIFÍCIO PARA COLOCAR OS INGREDIENTES, BASE ANTIDERRAPANTE, BAIXO NÍVEL DE RUÍDO, E COPO COM TRAVAMENTO. VELOCIDADE MÍNIMO 02, COPO EM POLIPROPILENO ALTO-RESISTENTE, PULSAR, BAIXO NÍVEL DE RUÍDO, BAIXÍSSIMO CONSUMO DE ENERGIA COM POTÊNCIA DE NO MÍNIMO 360 W, COPO COM 1,5 LT. DISPOSIÇÕES DE CORES, TENSÃO 110/220 V (NÃO BIVOLT). GARANTIA DE 12 MESES PELO FORNECEDOR.	UND	16	ARINO	R\$ 180,00	Cento e Oitenta Reais	R\$ 2.880,00		Dois Mil, Oitocentos e Oitenta Reais
66	LIXEIRA C/ PEDAL 100L LIXEIRA MATERIAL: PRODUZIDA EM POLIETILENO OU POLIPROPILENO COPOLÍMERO DE ALTA DENSIDADE RESISTENTE A IMPACTOS. (SUA HASTE É LOCALIZADA NA PARTE EXTERNA PARA EVITAR O ACÚMULO DE RESÍDUOS. POSSUI ARTICULAÇÃO COM ARMAÇÃO PARA SEGURAR O SACO DE LIXO E FACILITAR SEU DESLOCAMENTO DO CORPO DA LIXEIRA ATÉ QUE SE SOLTE COM SEGURANÇA. MEDIDAS APROXIMADAS: COMPRIMENTO: 59,5CM. LARGURA: 42,5CM. ALTURA: 92,5CM. PESO:8KG. DISPONÍVEIS NAS CORES: BRANCA, PRETA, AMARELA, VERMELHA, VERDE, AZUL E MARROM.)	UND	1240	MOR	R\$ 240,00	Duzentos e Quarenta Reais	R\$ 297.600,00		Duzentos e Noventa e Seis Mil e Seiscentos Reais
67	LIXEIRA C/ PEDAL 15 L LIXEIRA MATERIAL: PRODUZIDA EM POLIETILENO OU POLIPROPILENO COPOLÍMERO DE ALTA DENSIDADE RESISTENTE A IMPACTOS. (SUA HASTE É LOCALIZADA NA PARTE EXTERNA PARA EVITAR O ACÚMULO DE RESÍDUOS. POSSUI ARTICULAÇÃO COM ARMAÇÃO PARA SEGURAR O SACO DE LIXO E FACILITAR SEU DESLOCAMENTO DO CORPO DA LIXEIRA ATÉ QUE SE SOLTE COM SEGURANÇA. MEDIDAS APROXIMADAS: COMPRIMENTO: 37 CM, LARGURA: 28 CM, ALTURA: 44 CM, PESO: 1,5 KG. DISPONÍVEIS NAS CORES: BRANCA, PRETA, AMARELA, VERMELHA, VERDE, AZUL E MARROM.)	UND	640	MOR	R\$ 45,00	Quarenta e Cinco Reais	R\$ 28.800,00		Virte e Oito Mil e Oitocentos Reais
68	LIXEIRA C/ PEDAL 50L LIXEIRA MATERIAL: PRODUZIDA EM POLIETILENO OU POLIPROPILENO COPOLÍMERO DE ALTA DENSIDADE RESISTENTE A IMPACTOS. (SUA HASTE É LOCALIZADA NA PARTE EXTERNA PARA EVITAR O ACÚMULO DE RESÍDUOS. POSSUI ARTICULAÇÃO COM ARMAÇÃO PARA SEGURAR O SACO DE LIXO E FACILITAR SEU DESLOCAMENTO DO CORPO DA LIXEIRA ATÉ QUE SE SOLTE COM SEGURANÇA. MEDIDAS APROXIMADAS: COMPRIMENTO: 44CM,	UND	1140	MOR	R\$ 120,00	Cento e Virte Reais	R\$ 136.800,00		Cento e Virte Mil e Oitocentos Reais

71	LARGURA: 33CM, ALTURA: 72CM, PESO: 3,7KG. DISPONÍVEIS NAS CORES: BRANCA, PRETA, AMARELA, VERMELHA, VERDE, AZUL E MARROM.) MESA GRANDE PARA REFEITÓRIO COM TAMPO RETANGULAR EM FÓRMICA COM BORDA EM PVC E BANCO FIXO COM ENCOSTO EM FÓRMICA MEDIDAS DE 200X80 (TOTAL 200X170) OPÇÕES DE: 10 LUGARES. ESPECIFICAÇÕES: TAMPO DA MESA: PRODUZIDO EM MDF COM 15 MM RE-ENGROSSADO COM MAIS 15 MM, TOTALIZANDO 30 MM DE ESPESURA, REVESTIDO COM LAMINADO DE ALTA RESISTÊNCIA DA MARCA FÓRMICA, ACABAMENTO DA BORDA DA MESA EM FITA DE PVC - 30 X 4 MM DE ESPESURA, ACABAMENTO: MEDINDO 0,30 CM X 0,30 CM, EM MDF 15 MM DE ESPESURA, BORDA EM PERFIL DE PVC. ENCOSTO: PRODUZIDO EM MDF COM 15 MM DE ESPESURA, COM ACABAMENTO DAS BORDA EM PERFIL DE PVC. ESTRUTURA: MONTADA PARA BANCOS FIXOS EM TUBO DE AÇO CARBONO RETANGULAR 50 X 30 MM COM 1,20 MM DE PAREDE, PINTURA EPOXI PÓ TEXTURIZADA POR PROCESSO ELETRÓSTATICO.	UND	9	NEW MOBILJN/REFEITÓRIO	R\$ 2.200,00	Dois Mil e Duzentos Reais	R\$ 19.800,00	Dezenove Mil e Oitocentos Reais
72	MESA PLÁSTICA MESA PLÁSTICA REDONDA TIPO MONOBLOCO, EMPILHÁVEL, FABRICADA EM POLIPROPILENO VIRGEM DE ALTA RESISTÊNCIA, TRATADA COM RESINHA ANTI UV, DIMENSÕES: LARGURA 700MM, ALTURA 720 MM, ESPESURA MÍNIMA 3 MM, VARIAÇÃO DE 10% PARA MAIS E 5% PARA MENOS, CAPACIDADE PARA SUPORTAR NO MÍNIMO 301G, COR BRANCA.	UND	1054	IBAPISTILUS	R\$ 180,00	Cento e Oitenta Reais	R\$ 189.720,00	Cento e Oitenta e Nove Mil, Seiscentos e Vinte Reais
73	MESA PLÁSTICA: MESA PLÁSTICA QUADRADA TIPO MONOBLOCO, EMPILHÁVEL, FABRICADA EM POLIPROPILENO VIRGEM DE ALTA RESISTÊNCIA, TRATADA COM RESINHA ANTI UV, DIMENSÕES: LARGURA 700MM, ALTURA 720 MM, ESPESURA MÍNIMA 3 MM, VARIAÇÃO DE 10% PARA MAIS E 5% PARA MENOS, CAPACIDADE PARA SUPORTAR NO MÍNIMO 30KG, COR VERDE.	UND	355	IBAPISTILUS	R\$ 100,00	Cem Reais	R\$ 35.500,00	Trinta e Cinco Mil e Quinhentos Reais
74	MESA REDONDA PARA REUNIÃO - MESA REDONDA 1,20 MT. TAMPO EM MELAMINICO MDF, COM BORDA PVC POSTFORMING 27MM, COM PÉ CENTRAL EM TUBO INDUSTRIAL 20X30 E 20X40, COM PINTURA EPOXI COR: BRANCA	UND	108	PANDIN/MX1100	R\$ 850,00	Oitocentos e Cinqüenta Reais	R\$ 91.800,00	Noventa e Um Mil e Oitocentos Reais
75	MESA TIPO BIRÔ P/ SECRETARIA 1,20M X 0,60M: MESA ESCRITÓRIO, MATERIAL ESTRUTURA: MADEIRA AGLOMERADA, MDF, MATERIAL TAMPO: MADEIRA AGLOMERADA, MDF, REVESTIMENTO TAMPO: LAMINADO MELAMINICO, QUANTIDADE GAVETAS: 3 UN, LARGURA: 1,20 M, PROFUNDIDADE: 0,60 M, ALTURA: 0,75 M, PADRÃO ACABAMENTO TAMPO: BORDAS ARREDONDADAS, ACABAMENTO ESTRUTURA: LAMINADO MELAMINICO, ESPESURA TAMPO: 25 MM, CARACTERÍSTICAS ADICIONAIS: PUXADORES E TRANCA SIMULTÂNEAS	UND	30	PANDIN/MX120	R\$ 520,00	Quinhentos e Vinte Reais	R\$ 15.600,00	Quinze Mil e Seiscentos Reais
76	MICROFONE DE MÃO MULTIFUNCIONAL COM FIO - É O MICROFONE QUE OFERECE EXCELENTE QUALIDADE PARA QUEM PROCURA UM MICROFONE COM PREÇO COMPETITIVO E MUITA QUALIDADE, PROPORCIONA EXCELENTE QUALIDADE SONORA PARA VÁRIAS APLICAÇÕES, INCLUINDO VOCAL KARAOKE, PODCASTING E CAPTAÇÃO DE INSTRUMENTOS. O MICROFONE TEM CABO COM CONECTOR 1/4, E PERMITE SUA UTILIZAÇÃO COM SISTEMAS PORTÁTEIS DE GRAVAÇÃO, COMO É UM MICROFONE UNIDIRECCIONAL, O AJUDA A REDUZIR A RETROALIMENTAÇÃO E AMPLIA A RESPOSTA DE FREQUÊNCIA, O QUE RESULTA NUMA QUALIDADE SONORA SUPERIOR. CONTEÚDO DA EMBALAGEM 1 MICROFONE SV100, 1 CABO XLR / P10 MIC 4,5 MTS EXTENSAO DO CABO 4,5 MTS IMPEDÂNCIA 600 OHMS PESO APROXIMADO DA EMBALAGEM DO PRODUTO (KG) 0,9 KG PESO LIQ. APROXIMADO DO PRODUTO (1 G) 0,8 KG POSSUI CABO SIM	UND	27	HARMONICS	R\$ 350,00	Trezentos e Cinqüenta Reais	R\$ 9.450,00	Novo Mil, Quatrocentos e Cinquenta Reais

1166
 Comissão de Licitação
 Prefeitura Municipal

77	REFERÊNCIA DO MODELO SV100 SENSIBILIDADE -52 DB SPL, TIPO DE MICROFONE DINÂMICO.	UND	153	LYCO	R\$ 800,00	Oitocentos Reais	R\$ 122.400,00	Cento e Vinte e Dois Mil e Quatrocentos Reais
84	MICROFONE SEM FIO, FREQUÊNCIA 700 A 790 MHZ; ALCANCE ATÉ 50M; CONECTOR DE ÁUDIO PIO E RECEPTOR COM 2 ANTENAS POLTRONA DE AUDITORIO - POLTRONA RESISTENTE COM DESIGN INOVADOR, COM BRAÇOS E PRANCHETA ESCAMOTEIAVEL, COM ESTUTURA NO TUBO OBLONGO 50X30 OU RETANGULAR 40X30, REFORÇADA COM ENGATE LATERAL, PINTADAS POR MEIO DE PROCESSO ELETROSTÁTICO. 0 ASSENTO E ENCOSTO POSSUI MADEIRAS EM SUA BASE DE 15MM REFORÇADA, COM ESPUMA DE ALTA DENSIDADE E RESILIÊNCIA, COM ESPESURA MÍNIMA DE 80MM EM SEU ASSENTO. DEVERÁ APRESENTAR, JUNTO DA PROPOSTA NR17 POR PROFISSIONAL HABILITADO PELO CREA	UND	400	NEW MOBILINIM AUDITORIO	R\$ 650,00	Seiscentos e Cinquenta Reais	R\$ 260.000,00	Duzentos e Sessenta Mil Reais
89	QUADRO BRANCO - DIAGRAMADO PARA ESCRITA E APAGÁVEL A SECO. USO COMO AGENDA PARA ORGANIZAÇÃO DE COMPROMISSOS E TAREFAS DO MÊS. USO EM ESCRITÓRIOS, ESCOLAS, INDÚSTRIAS, RESIDÊNCIAS, ETC. ESCRITA COM MARCADOR PARA QUADRO BRANCO E APAGÁVEL A SECO COM FLANELA OU APAGADOR EM FELTRO MACIO. SUPORTE DE MARCADOR EM TODA A EXTENSÃO DO QUADRO. MEDIDAS APROXIMADAS: 1,20 X 0,90.	UND	30	STALONIST120X90	R\$ 220,00	Duzentos e Vinte Reais	R\$ 6.600,00	Seis Mil e Sessentos Reais
91	SCANNER DE DOCUMENTOS DE ALTA VELOCIDADE - ESPECIFICAÇÃO TÉCNICA: ÁREA DE DIGITALIZAÇÃO: ATÉ 21,6 CM X 86,3 CM; PROFUNDIDADE DE TONS DE CINZA: 256 NÍVEIS; PROFUNDIDADE DE COR: 30 BITS (ENTRADA)/24 BITS (SAÍDA) (COLORIDO); RESOLUÇÃO ÓPTICA: ATÉ 600 X 600 DPI; RESOLUÇÃO INTERPOLADA: 1200 X 1200 DPI; VELOCIDADE MÁXIMA DE DIGITALIZAÇÃO: 24 PPM (EM CORES/PRETO E BRANCO, UMA FACE) 48 PPM (EM CORES/PRETO E BRANCO, FRENTE E VERSO); SENSOR DE IMAGEM: CIS DUPL0; CAPACIDADE DE ENTRADA DE PAPEL: DIGITALIZAÇÃO DE ATÉ 50 FOLHAS; CICLO DE TRABALHO DIÁRIO: 1500 PÁGINAS POR DIA; TAMANHO MÁXIMO DO DOCUMENTO: ATÉ 21,6 CM X 86,3 CM; CONECTIVIDADE: USB 2.0; SISTEMAS OPERACIONAIS COMPATÍVEIS: WINDOWS® XP HOME/PRO SP2 OU SUPERIOR, XP PRO X64 SP2 OU SUPERIOR, WINDOWS VISTA®, MAC OS X V10.5.8, MAC OS X V10.6 X OU SUPERIOR LINUX (REQUER DRIVER); COMPATÍVEL COM TWAIN / ISIS; SIM (DRIVER TWAIN E ISIS INCLUSO); ALIMENTAÇÃO: 110V; DIMENSÕES (LXAXPX): 29,9 X 18 X 22,1 CM; ITENS INCLUSOS: CABO USB, CD INSTALAÇÃO C/ MANUAL, GUMA RÁPIDO DE INSTALAÇÃO, MANUAL DO USUÁRIO GARANTIA: 1 ANO	UND	5	EPSON	R\$ 3.700,00	Treze Mil e Setecentos Reais	R\$ 18.500,00	Dezoito Mil e Quinhentos Reais
99	TELEVISOR - TV LED 49" FULL HD COM CONVERSOR DIGITAL HDMI USB WI-FI - FICHA TÉCNICA. TIPO DE TV - COR PRETO - TECNOLOGIA DA TELA LED. POLEGADAS 49" - RESOLUÇÃO FULL HD - RECURSOS DE VÍDEO MIDCAGAST, PROGRESSIVE SCAN, GINGA, DNR, RECEPTOR DTV, CC, INFO, GUIDE, SLEEP, RECURSOS DE ÁUDIO SAPIMTS, SOM SURROUND, EQUALIZADORES DE SOM PREDEFINIDOS, POTÊNCIA DO ÁUDIO (RMS) 20 WRMS APROXIMADAMENTE - QUANTIDADE DE ENTRADAS USB 2 LOCAL DAS ENTRADAS USB 2 ENTRADAS LATERAIS - QUANTIDADE DE ENTRADAS HDMI 2 LOCAL DAS ENTRADAS HDMI 2 ENTRADAS TRASEIRAS - OUTRAS CONEXÕES ENTRADA DE VÍDEO E ÁUDIO ESTÉREO (RCA); 2 ENTRADAS HDMI; SAÍDA DE ÁUDIO DIGITAL COAXIAL;	UND	108	PHILCO	R\$ 3.200,00	Treze Mil e Duzentos Reais	R\$ 345.600,00	Trezentos e Quarenta e Cinco Mil e Seiscentos Reais



105	<p>ENTRADA RF PARA TV ABERTA (DIGITAL E ANALÓGICA) E TV A CABO/2 ENTRADAS USB 2.0; REPRODUZ FILMES, MÚSICAS E FOTOS; ENTRADA RJ45/1; SAÍDA DE ÁUDIO ESTEREO; DISPOSITIVO WIRELESS INTEGRADO WI-FI W/FI INTEGRADO CONVERSOR DIGITAL INTEGRADO SIM - TIMER ON/OFF SIM - SLEEP TIMER SIM -CLOSED CAPTION SIM PRINCIPAIS APLICATIVOS TODOS DISPONÍVEIS NO AP TO1DE RECURSOS *RESOLUÇÃO: FULLHD 1920 X 1080 (PIXELS); *TECNOLOGIA SMART ANDROID; *GINGA TV INTERATIVA: ACESSO CONTEÚDO INTELIGENTE TRANSMITIDO PELAS EMISSORAS DE TV DIGITAL NO BRASIL CONSUMO (KW/H) < 1KWH CONTEÚDO DA EMBALAGEM 1 SMART TV; 1 CONTROLE REMOTO; 1 CABO DE ALIMENTAÇÃO AC; PARAFUSOS; BASE E MANUAL DE INSTRUÇÕES - GARANTIA DO FORNECEDOR 12 MESES - DIMENSÕES APROXIMADAS DO PRODUTO - CM (AXLXP)64,7X109,8X8,7CM PESO LÍQ. APROXIMADO DO PRODUTO (KG) - 9,2 KG</p> <p>VENTILADOR DE COLUNA TORRÉ/PEDESTAL OSCILANTE 60 CM - VENTILADOR INDUSTRIAL DE COLUNA OSCILANTE 60CM - CARACTERÍSTICAS TÉCNICAS: TENSÃO; BIVOLT (CHAVE SELETORA) POTÊNCIA APROXIMADAS: 140 W ROTACÃO APROXIMADAS: 1650 RPM DIÂMETRO APROXIMADAS 60 CM VAZÃO NOMINAL; 250 M3/MIN APROXIMADAS HÉLICE; 3 PÁS GRADE; METÁLICA 120 FIOS APROXIMADAS COR; PRETO ALTURA; AJUSTÁVEL (ATE 1,8M) LARGURA APROXIMADAS: 60 CM PROFUNDIDADE APROXIMADAS: 29 CM PESO APROXIMADAS: 8,5 KG GARANTIA:5 MESES</p>	UND	250	VENTISOL	R\$ 280,00	Duzentos e Oitenta Reais	R\$ 70.000,00	Setenta Mil Reais
106	<p>VENTILADOR DE PAREDE 60 CM, COM SUPORTE, INDICADO PARA GRANDES AMBIENTES, COM ATÉ 60 M, OSCILANTE, BASCULANTE E COM CONTROLE DE VELOCIDADE INDEPENDENTE. ESPECIFICAÇÕES TÉCNICAS: - TENSÃO: 220V; - CORRENTE: 1,3 / 0,7A; - FREQUÊNCIA: 60HZ; - CAPACITOR: 5 F; - POTÊNCIA: MÍNIMA DE 130W; - ÁREA DE VENTILAÇÃO MÍNIMA: 60M²; - GRADE DE METAL, COM SISTEMA DE PROTEÇÃO DE DEDOS, CORPO E HÉLICE DE PLÁSTICO; - ROTAÇÃO: 0 A 1.150 RPM; -QUANTIDADE DE PÁS: 03 (TRÊS); - PESO MÁXIMO: 10,0 KG; - DIÂMETRO DA GRADE: DE 600 A 630MM; -ACABAMENTO DAS GRADES: PINTURA ELETROSTÁTICA NA COR PRETA; - CABO DE LIGAÇÃO: CABO PP 2 X 0,5MM X 340MM; - MOTOR PROTEGIDO COM TERMOPROTECTOR; - SISTEMA GIRATÓRIO COM NO MÍNIMO 03 (TRÊS) VELOCIDADES; -VELOCIDADES: MIN/MAX 750/1450; - FABRICAÇÃO NACIONAL.</p>	UND	188	VENTISOL	R\$ 260,00	Duzentos e Sessenta Reais	R\$ 48.880,00	Quarenta e Oito Mil, Oitocentos e Oitenta Reais
111	<p>IMPRESSORA COLORIDA MULTIFUNCIONAL: TECNOLOGIA DE IMPRESSÃO: TECNOLOGIA DE JATO DE TINTA, MICROPIEZO DE 4 CORES (CMYK), RESOLUÇÃO: ATÉ 5760 X 1440 DPI DE RESOLUÇÃO OTIMIZADA EM VÁRIOS TIPOS DE PAPEL, GARRAFAS COM TINTA ORIGINAL: 1 GARRAFA COM TINTA PRETA; RENDE ATÉ 4.500 PÁGINAS 3 GARRAFAS DE TINTA COLORIDA (CIANO, MAGENTA, AMARELO); RENDEM ATÉ 7.500 PÁGINAS, TAMANHO DA GOTA DE TINTA: 3 PICOLITROS, VELOCIDADE DE IMPRESSÃO: MÁXIMA PRETO 33 PPM / EM CORES 15 PPM NORMAL PRETO 10 ISO PPM / EM CORES 5 ISO PPM, CAPACIDADE DE PAPEL: BANDEJA DE ENTRADA PARA PAPEL 100 FOLHAS / 10 ENVELOPES BANDEJA DE SAÍDA 30 FOLHAS, UTILIZAÇÃO DO PAPEL: FOLHAS INDIVIDUAIS 10 X 15 CM (4" X 6"), 13 X 18 CM (5" X 7"), 20 X 25 (8" X 10") CARTA, LEGAL, OFÍCIO (21,6 X 35,6 CM), A4, A5, A6 E B5 SUPORTA DIFERENTES TIPOS DE PAPEIS, PAPEL SULTE COMUM E PAPEIS FOTOGRÁFICOS PARA JATO DE TINTA, ENVELOPES Nº 10, DL (110 X 220 MM), C8 (114 X 162 MM) TIPOS ENVELOPE</p>	UND	40	EPSON/L3250	R\$ 1.700,00	Mil e Setezentos Reais	R\$ 68.000,00	Sessenta e Oito Mil Reais



112	COMUM E FOTOGRAFICOS PARA JATO DE TINTA, TIPO DE SCANNER: BASE PLANA COM SENSOR DE LINHAS CIS COLORIDO, AREA DE DIGITALIZACAO: MAXIMA 21,6 X 29,7 CM (8,5" X 11,7"), RESOLUCAO DO SCANNER: OTICA: 1200 DPI, HARDWARE: 1200 X 2400 DPI, INTERPOLADA: 9600 X 9600 DPI, PROFUNDIDADE DE CORES: CORES DE 48 BITS, TAMANHO DAS COPIAS: 10 X 15 CM (4" X 6"), CARTA, A4, INTERFACE E CONECTIVIDADE: USB 2.0 DE ALTA VELOCIDADE (COMPATIVEL COM USB 1.1), WI-FI (802.11 B/G/N), COMPATIBILIDADE: WINDOWS® XP/XP PROFESSIONAL X64 EDITION/VISTAM /7/8/8.1/10 MAC® OS X 10.6.8, 10.7.X, 10.8.X, 10.9.X, 10.10.X, 10.11X REQUISITOS PARA WINDOWS® E MACINTOSH® - 512MB RAM (1GB RECOMENDADO) - MONITOR SVGA DE PELO MENOS 256 CORES - 550MB DE ESPACO EM DISCO - CONEXAO USB (CABO INCLUSO) (1GB RECOMENDADO) - UNIDADE DE CD-ROM OU DVD-ROM REQUISITOS ADICIONAIS PARA WINDOWS - PENTIUM® 1 GHZ OU SUPERIOR RECOMENDADO REQUISITOS ADICIONAIS PARA MACINTOSH - REQUERERE 1GB DE RAM RECOMENDADO, DIMENSÕES E PESO: (LARGURA X PROFUNDIDADE X ALTURA) 44,5 X 30,4 X 16,9 CM (17,5" X 12,0" X 6,7") 4,9 KG (10,8 LB), ITENS INCLUSOS: CABO USB, GUIA RAPIDO DE INSTALACAO, CD COM DRIVERS E MANUAIS, 1 GARRAFA DE TINTA PRETA E 3 GARRAFAS DE TINTA COLORIDA (CIANO, MAGENTA E AMARELA).	UND	37	POSITIVO	R\$ 3.200,00	Três Mil e Duzentos Reais	R\$ 118.400,00	Centio e Dezoito Mil e Quatrocentos Reais
VALOR TOTAL GERAL (R\$)								
R\$ 5.934.490,00								
Cinco Milhões, Novecentos e Trinta e Quatro Mil, Quatrocentos e Noventa Reais								

VALIDADE DA PROPOSTA: 90 (NOVENTA) DIAS
 PRAZO DE ENTREGA: DE ACORDO COM EDITAL

O LICITANTE DECLARA SOB AS PENAS DA LEI, PARA TODOS OS FINS DE DIREITO A QUE SE POSSA PRESTAR, ESPECIALMENTE PARA FAZER PROVA EM PROCESSO LICITATÓRIO NA MODALIDADE PREGÃO ELETRÔNICO, QUE NOS VALORES APRESENTADOS ACIMA, ESTÃO INCLUSOS TODOS OS TRIBUTOS, ENCARGOS TRABALHISTAS, PREVIDENCIÁRIOS, FISCALIS E COMERCIAIS, TAXAS, FRETES, SEGUROS, DESLOCAMENTOS DE PESSOAL, CUSTOS E DEMAIS DESPESAS QUE POSSAM INCIDIR SOBRE O FORNECIMENTO LICITADO, INCLUSIVE A MARGEM DE LUCRO.

O LICITANTE DECLARA SOB AS PENAS DA LEI, PARA TODOS OS FINS DE DIREITO A QUE SE POSSA PRESTAR, ESPECIALMENTE PARA FAZER PROVA EM PROCESSO LICITATÓRIO NA MODALIDADE PREGÃO ELETRÔNICO, O SEGUINTE, QUE É MICRO EMPRESA NOS TERMOS DA LEGISLAÇÃO VIGENTE, NÃO POSSUINDO NENHUM DOS IMPEDIMENTOS PREVISTOS NO §4 DO ARTIGO 30 DA LEI COMPLEMENTAR Nº 123/06.

O LICITANTE DECLARA SOB AS PENAS DA LEI, PARA TODOS OS FINS DE DIREITO A QUE SE POSSA PRESTAR, ESPECIALMENTE PARA FAZER PROVA EM PROCESSO LICITATÓRIO NA MODALIDADE PREGÃO ELETRÔNICO, SOB AS SANÇÕES ADMINISTRATIVAS CABIVEIS INCLUSIVE AS CRIMINAIS E SOB AS PENAS DA LEI, QUE TODA DOCUMENTAÇÃO ANEXADA AO SISTEMA SÃO AUTÊNTICAS.

O LICITANTE DECLARA SOB AS PENAS DA LEI, PARA TODOS OS FINS DE DIREITO A QUE SE POSSA PRESTAR, ESPECIALMENTE PARA FAZER PROVA EM PROCESSO LICITATÓRIO NA MODALIDADE PREGÃO ELETRÔNICO, SOB AS SANÇÕES ADMINISTRATIVAS CABIVEIS INCLUSIVE AS CRIMINAIS E SOB AS PENAS DA LEI, QUE, TOMAMOS PLENO CONHECIMENTO DOS PRODUTOS OBJETO DESTA LICITAÇÃO E QUE NÃO POSSUIMOS NENHUM FATO IMPEDITIVO PARA PARTICIPAÇÃO DESTE CERTAME E QUE NOS SUBMETEMOS A TODAS AS CLÁUSULAS E CONDIÇÕES PREVISTAS NESTE EDITAL E SEUS ANEXOS.

O LICITANTE DECLARA SOB AS PENAS DA LEI, PARA TODOS OS FINS DE DIREITO A QUE SE POSSA PRESTAR, ESPECIALMENTE PARA FAZER PROVA EM PROCESSO LICITATÓRIO NA MODALIDADE PREGÃO ELETRÔNICO, QUE, (1) PARA OS DEVIDOS FINS DE DIREITO, ESPECIALMENTE PARA FINS DA PROVA EM PROCESSO LICITATÓRIO, QUE TEM PLENO CONHECIMENTO DE TODOS OS PARÂMETROS ESTABELECIDOS



PRODUTOS/SERVIÇOS A SEREM OFERTADOS NO PRESENTE CERTAME LICITATORIO E QUE SUA PROPOSTA ATENDE INTEGRALMENTE AOS REQUISITOS CONSTANTES NESTE EDITAL. (2) CONHECER OS TERMOS DO INSTRUMENTO CONVOCATORIO QUE REGE A PRESENTE LICITACAO.(3) CASO NOS SEJA ADJUDICADO O OBJETO DA PRESENTE LICITACAO, NOS COMPROMETEMOS A ASSINAR O CONTRATO NO PRAZO DETERMINADO NO DOCUMENTO DE CONVOCACAO, INDICANDO PARA ESSE FIM.

ATENCIOSAMENTE 01 DE dezembro DE 2023





LAUDO DE CONFORMIDADE ERGONÔMICA

Fabricante: **VECTOR MÓVEIS CORPORATIVOS LTDA.**, CNPJ 14.516.006/0001-20, estabelecida Rod. SP-147 (M.Mirim / Itapira), Nº 597 – Jd. Primavera – Mogi Mirim – SP – Tel: (19) 3804-5413 / (19) 3804-5460.

CERTIFICAÇÃO: Certifico, perante as penas da Lei, junto ao destinatário em epígrafe, que o mobiliário relacionado abaixo, foi submetido à avaliação ergonômica *por profissional Médico do Trabalho, Fisioterapeuta Ergonomista e Engenheiro de Segurança do Trabalho*, devidamente credenciado junto ao **MINISTÉRIO DO TRABALHO**, que considerou que os mesmos atendem integralmente as normas da NR 17, do Ministério do trabalho, bem como a NBR 13962/06 destinada a cadeiras de escritório, NBR 15878/10 referente a poltronas de auditórios e NBR 13061/13 referente a cadeiras sobre longarina da ABNT – Associação Brasileira de Normas Técnicas:

a) Mobiliário:

MESAS

Mesa de canto de 0,60 x 0,60m
Mesa de centro de 1,10 x 0,60m

b) Estofados:

POLTRONAS

Poltrona espaldar alto
Poltrona espaldar médio
Poltrona espaldar baixo
Poltrona interlocutor pé contínuo
Poltrona interlocutor quatro pés
Poltrona interlocutor com prancheta e porta livros
Poltrona móvel especial
Poltrona rebatível (com 1 ou 2 braços entre os assentos)

CADEIRAS

Cadeira giratória alta (caixa) com e sem braço
Cadeira giratória média com ou sem braço
Cadeira giratória baixa com ou sem braço
Cadeira fixa pé contínuo com ou sem braço
Cadeira fixa com prancheta e porta livros



Cadeira digitador com ou sem braços
Cadeira fixa copa

LONGARINAS

Poltrona sobre longarinas de 2,3,4 e 5 lugares (acessórios: Prancheta escamoteável, porta livros, tampos e apoia braços)

SOFÁS

Sofá de 1 (um) lugar
Sofá de 2 (dois) lugares
Sofá de 3 (três) lugares

Por ser, expressões de verdade firmam o presente,

Mogi Mirim, 01 de julho de 2014.



Humberto C. Barison
Dr. Humberto C. Barison
Médico do Trabalho
(CRM 30-492)

Rafael Marangoni
Engº Rafael Marangoni
Engº Civil, e Engº Seg. do Trabalho
(CREA 5061575801)

Cassia Estefania Lino Marangoni

Dra. Cassia Estefania Lino
Fisioterapeuta/Consultora em Ergonomia
CPF: 292736278/54
CREFITO: -3/68065-F



2º Tabelião de Notas e Protesto de Letras e Títulos
Rua José Bonifácio, 307 - Mogi Mirim - SP - Cep: 13060-000 - Fone: (19) 3862.0155 - 3805.4570
Tabelião: Marivaldo Saldias Lino

Reconheço por assinatura a(s) firma(s) de
HUMBERTO CARLOS BARISON
dos 19. Itapira, 01/07/2014, em 2014 de verdade

STAVIO THADEU FRANKLIN DA CUNHA - ESCRIVENTE
Nº VALIDO SOMENTE COM O SELLO DE AUTENTICIDADE Nº POR FIRMAR: 4,50





1º Tabelião de Notas e Protestos - Michel Mirim
Rua Marizópolis, nº 321 - Meio Verde - SP - Fone / Fax: (011) 3731-3105 - CEP: 05005-010
Inscrição: 185.903.000-00000000

Exemplar por SEMELHANÇA a firma de Rafael Marangoni,
Causa Botafava Lino Marangoni DOUFE

SEM MESA, Nº 123/2014 EM DOZE DIAS DA VERDADE
JACQUELINE D. DOS REIS MEIDA - PRESIDENTE
V. em R\$ 450,00 em 08/08/2014
Valeu somente para o mês de licitação e não para o contrato

FIRMA 2
0609AA016904

ESTADO DE SÃO PAULO
Município de São Paulo
Escrevoria



PROPOSTA DE PREÇOS

Pref Viçosa do Ceará

NÚMERO DO EDITAL: PE12/2023-SEAG-SRP
NÚMERO DO PROCESSO: PE12/2023-SEAG-SRP

Declaro que nos preços propostos estão incluídos todos os tributos, encargos sociais, frete até o destino e quaisquer outros ônus que porventura possam recair sobre o fornecimento do objeto da presente licitação e que estou ciente e de acordo com todas as normas deste edital e seus anexos.

Item	Unidade	Quant	Especificação	Preço Unit	Preço Total
89	Unidade	30	QUADRO BRANCO - DIAGRAMADO PARA ESCRITA E APAGÁVEL A SECO. USO COMO AGENDA PARA ORGANIZAÇÃO DE COMPROMISSOS E TAREFAS DO MÊS. USO EM ESCRITÓRIOS, ESCOLAS, INDUSTRIAS, RESIDÊNCIAS, ETC. ESCRITA COM MARCADOR PARA QUADRO BRANCO E APAGA VEL À SECO COM FLANELA OU APAGADOR EM FELTRO MACIO. SUPORTE DE MARCADOR EM TODA A EXTENSÃO DO QUADRO. MEDIDAS APROXIMADAS: 1,20 X 0,90.	R\$ 1.800,00	R\$ 54.000,00

MARCA PRÓPRIA- SOMOS FABRICANTES E SERÁ REALIZADO CONFORME EXIGÊNCIA DO EDITAL

VALIDADE DA PROPOSTA: 60 DIAS
PRAZO DE ENTREGA: 15 DIAS
PRAZO DE GARANTIA: 12 MESES
CONDIÇÕES DE PAGAMENTO: CONFORME EDITAL

Declaramos sob as penas da Lei, que:

- ⇒ conhece e concorda com todas as condições estabelecidas neste Edital e seus anexos;
- ⇒ cumpre os requisitos estabelecidos no Art. 3º da Lei Complementar nº 123/06, estando apta a usufruir o tratamento favorecido estabelecido nos artigos 42 ao 49 da referida Lei Complementar;
- ⇒ até a presente data, inexistem fatos impeditivos de sua habilitação no presente processo licitatório, ciente da obrigatoriedade de declarar ocorrência posteriores;
- ⇒ não emprega menor de 18 (dezoito) anos em trabalho noturno, perigoso ou insalubre e não emprega menor de 16 (dezesseis) anos;
- ⇒ a proposta apresentada para essa licitação foi elaborada de maneira independente, de acordo com o que é estabelecido na Instrução Normativa Nº 2 de 16 de setembro de 2009 da SLTI/MP;
- ⇒ não possui, em sua cadeia produtiva, empregados executando trabalho degradante ou forçado, observando o disposto nos incisos III e IV do art. 1º e no inciso III do art. 5º da Constituição Federal.

PREGÃO ELETRÔNICO Nº 12/2023-SEAG/SRP**FICHA TECNICA DESCRITIVA DO OBJETO**

Item	Qty	Emb	Descrição do Objeto	Marca Modelo	Preço Unitário	Preço Total
91	05	UND	SCANNER DE DOCUMENTOS DE ALTA VELOCIDADE - ESPECIFICAÇÃO TÉCNICA: ÁREA DE DIGITALIZAÇÃO: ATÉ 21,6 CM X 86,3 CM; PROFUNDIDADE DE TONS DE CINZA: 256 NÍVEIS; PROFUNDIDADE DE COR: 30 BITS (ENTRADA)/24 BITS (SAÍDA) (COLORIDO); RESOLUÇÃO ÓTICA: ATÉ 600 X 600 DPI; RESOLUÇÃO INTERPOLADA: 1200 X 1200 DPI; VELOCIDADE MÁXIMA DIGITALIZAÇÃO: 24 PPM (EM CORES/PRETO E BRANCO, UMA FACE) 48 1PM (EM CORES/PRETO E BRANCO, FRENTE E VERSO); SENSOR DE IMAGEM: CIS DUPLO; CAPACIDADE DE ENTRADA DE PAPEL: DIGITALIZAÇÃO DE ATÉ 50 FOLHAS; CICLO DE TRABALHO DIÁRIO: 1500 PÁGINAS POR DIA; TAMANHO MÁXIMO DO DOCUMENTO: ATÉ 21,6 CM X 86,3 CM; CONECTIVIDADE: USB 2.0; SISTEMAS UND 5 OPERACIONAIS COMPATÍVEIS: WINDOWS*: WINDOWS* XP HOME/PRO SP2 OU SUPERIOR, XP PRO X64 SP2 OU SUPERIOR, WINDOWS VISTA*, WINDOWS* 7, WINDOWS* 7 X64 OU SUPERIOR, MAC*: MAC OS X V10.5.8. MAC OS X V10.6.X OU SUPERIOR LINUX (REQUER DRIVER); COMPATÍVEL COM TWAIN / ISIS: SIM (DRIVER TWAIN E ISIS INCLUSO); ALIMENTAÇÃO: 110V; DIMENSÕES (LXAXP): 29,9 X 18 X 22,1 CM; ITENS INCLUSOS: CABO USB, CD INSTALAÇÃO C/ MANUAL, GUIA RÁPIDO DE INSTALAÇÃO, MANUAL DOUSUÁRIO GARANTIA: 1 ANO	BROTHER ADS3100	R\$ 3.800,00	R\$ 19.000,00
99	108	UND	TELEVISOR - TV LEI) 49" FULL HD COM CONVERSOR DIGITAL HDMI USB WI-171 – FICHA TÉCNICA. TIPO DE TV - COR PRETO - TECNOLOGIA DA TELA LED. POLEGADAS 49" - RESOLUÇÃO FULL HD - RECURSOS DE VÍDEO MIDIACAST, PROGRESSIVE SCAN, GINGA, DNR, RECEPTOR DTV, CC, INFO, GUIDE, SLEEP, RECURSOS DE ÁUDIO SAP/MTS, SOM SURROUND, EQUALIZADORES DE SOM PREDEFINIDOS. POTÊNCIA DO ÁUDIO (RMS) 20 WRMS APROXIMADAMENTE - QUANTIDADE DE ENTRADAS USB 2 LOCAL DAS ENTRADAS USB 2 ENTRADAS LATERAIS - QUANTIDADE DE ENTRADAS HDMI 2 LOCAL DAS ENTRADAS HDMI 2 ENTRADAS TRASEIRAS - OUTRAS CONEXÕES ENTRADA DE VÍDEO E ÁUDIO ESTÉREO (RCA); 2 ENTRADAS HDMI; SAÍDA DE ÁUDIO DIGITAL COAXIAL; ENTRADA RF PARA TV ABERTA (DIGITAL E ANALÓGICA) E TV À CA130; 2 ENTRADAS USB 2.0; REPRODUZ FILMES, MÚSICAS E FOTOS; ENTRADA RJ45 1; SAÍDA DE ÁUDIO ESTÉREO; DISPOSITIVO WIRELESS	Philips 50PUG7408	R\$ 3.200,00	R\$ 345.600,00



			INTEGRADO WI-1 71 WI-FI INTEGRADO CONVERSOR DIGITAL INTEGRADO SIM - TIMER ON/OFF SIM - SLEEP TIMER SIM - CLOSED CAPTION SIM PRINCIPAIS APLICATIVOS TODOS DISPONÍVEIS NO AP TOIDE RECURSOS -RESOLUÇÃO: FULLHD 1920 X 1080 (PIXELS); *TECNOLOGIA SMART ANDROID; *GINGA TV INTERATIVA: ACESSE CONTEÚDO INTELIGENTE TRANSMITIDO PELAS EMISSORAS DE TV DIGITAL NO BRASIL CONSUMO (KW/H) < 1KWH CONTEÚDO DA EMBALAGEM 1 SMART TV; 1 CONTROLE REMOTO; 1 CABO DE ALIMENTAÇÃO AC; PARAFUSOS; BASE E MANUAL DE INSTRUÇÕES - GARANTIA DO FORNECEDOR 12 MESES - DIMENSÕES APROXIMADAS DO PRODUTO - CM (AXLXP) 64,7X109,8X8,7CM PESO LIQ. APROXIMADO DO PRODUTO (KG) - 9,2 KG			
111	40	UND	IMPRESSORA COLORIDA MULTIFUNCIONAL: TECNOLOGIA DE IMPRESSÃO: TECNOLOGIA DE JATO DE TINTA MICROPIEZO DE 4 CORES (CMYK), RESOLUÇÃO: ATÉ 5760 X 1440 DPI DE RESOLUÇÃO OTIMIZADA EM VÁRIOS TIPOS DE PAPEL, GARRAFAS COM TINTA ORIGINAL: 1 GARRAFA COM TINTA PRETA: RENDE ATÉ 4.500 PÁGINAS 3 GARRAFAS DE TINTA COLORIDA (CIANO, MAGENTA, AMARELO): RENDEM ATÉ 7.500 PÁGINAS, TAMANHO DA GOTA DE TINTA: 3 PICOLITROS, VELOCIDADE DE IMPRESSÃO: MÁXIMA PRETO 33 PPM / EM CORES 15 PPM NORMAL PRETO 10 ISO PPM / EM CORES 5 ISO PPM, CAPACIDADE DE PAPEL: BANDEJA DE ENTRADA PARA PAPEL 100 FOLHAS / 10 ENVELOPES BANDEJA DE SAÍDA 30 FOLHAS, UTILIZAÇÃO DO PAPEL: FOLHAS INDIVIDUAIS 10 X 15 CM (4" X 6'), 13 X 18 CM (5" X 7"), 20 X 25 (8" X 10') CARTA, LEGAL, OFÍCIO (21,6 X 35,6 CM), A4, A5, A6 E B5 SUPORTA DIFERENTES TIPOS DE PAPÉIS, PAPEL SULTE COMUM E PAPÉIS FOTOGRAFICOS PARA JATO DE TINTA, ENVELOPES N 2 10, DL (110 X 220 MM), C6 (114 X 162 MM) TIPOS ENVELOPE COMUM E FOTOGRAFICOS PARA JATO DE TINTA, TIPO DE SCANNER: BASE PLANA COM SENSOR DE LINHAS CIS COLORIDO, ÁREA DE DIGITALIZAÇÃO: MÁXIMA 21,6 X 29,7 CM (8,5" X 11,7"), RESOLUÇÃO DO SCANNER: ÓTICA: 1200 DPI, HARDWARE: 1200 X 2400 DPI, INTERPOLADA: 9600 X 9600 DPI, PROFUNDIDADE DE CORES: CORES DE 48 BITS, TAMANHO DAS CÓPIAS: 10 X 15 CM (4" X 6"), CARTA, A4, INTERFACE E ONECTIVIDADE: USB 2.0 DE ALTA VELOCIDADE (COMPATÍVEL COM USB 1.1), WI-FI (802.11 B/G/N), COMPATIBILIDADE: WINDOWS* XP/XP PROFESSIONAL X64 EDITION/VISTATM /7/8/8.1/10 MAC* OS X 10.6.8,10.7.X, 10.8.X, 10.9.X, 10.10.X, 10.11X REQUISITOS PARA WINDOWS* E MACINTOSH* • 512M13 RAM (11513 RECOMENDADO) e MONITOR SVGA	Epson L3250	R\$ 1.950,00	R\$ 78.000,00



			DE PELO MENOS 256 CORES • 550M13 DE ESPAÇO EM DISCO • CONEXÃO USB (CABO INCLUSO) (1GB RECOMENDADO) • UNIDADE DE CD-ROM OU DVD-ROM REQUISITOS ADICIONAIS PARA WINDOWS • PENTIUM® 1 GHZ OU SUPERIOR RECOMENDADO REQUISITOS ADICIONAIS PARA MACINTOSH e REQUIERE 1G13 DE RAM RECOMENDADO, DIMENSÕES E PESO: (LARGURA X PROFUNDIDADE X ALTURA) 44,5 X 30,4 X 16,9 CM (17,5" X 12,0" X 6,7") 4,9 KG (10.8 LB), ITENS INCLUSOS: CABO USB, GUIA RÁPIDO DE INSTALAÇÃO, CD COM DRIVERS E MANUAIS, 1 GARRAF			
112	37	UND	NOTEBOOK COM PROCESSADOR CORE A PARTIR DO I3, MEMÓRIA RAM A PARTIR DE 4G13, ARMAZENAMENTO 1 TB, PORTAS E INTERFACES: ETHERNET, WI-FI, BLUETOOTH, 1-IDMI, USB 3.0, USB 2.0, LEITOR DE CARTÕES DE MEMÓRIA E SAÍDA DE FONE DE OUVIDO.	Samsung NP550XDA	R\$ 3.200,00	R\$ 118.400,00
TOTAL DA PROPOSTA: R\$ 561.000,00						

Prazo de Validade da Proposta: A proposta é validada conforme o edital, contados da data-limite prevista para entrega das propostas.

Prazo de Entrega dos Equipamentos: Conforme edital;

Prazo Contratual: Conforme edital;

Prazo de Garantia: Garantia mínima de 12 (doze) meses contra defeitos de fabricação, contados da entrega (não é válida como garantia on-site).

Declaramos, para devidos fins:

Que nesta proposta estão inclusos todos os impostos, taxas, fretes, seguros e encargos trabalhistas;

Atende plenamente aos requisitos estabelecidos no presente edital, referente aos objetos ofertados do Pregão Eletrônico;

Declaramos que estamos sob regime de Tributação de Microempresa e Empresa de Pequeno Porte, conforme estabelece o artigo 3º da Lei Complementar 147, de 07 de agosto de 2014¹.

Declaramos conhecer os termos do instrumento convocatório que rege a presente licitação.

Que o(s) objeto(s) ofertados atendem todas as especificações descritas neste Edital.

14 de dezembro de 2023.



PROPOSTA DE PREÇOS

Prezados Senhores,

Conforme solicitado, estamos apresentando preços, configurações e demais informações, para o fornecimento dos seguintes equipamentos:

Item	Descrição	Und.	Qtd.	Valor Unitário	Valor Total
03	<p>AR-CONDICIONADO (TIPO SPLIT) - 12.000 BTU'S - CAPACIDADE DE REFRIGERAÇÃO DE 12.000 BTUS. VOLTAGEM 220V. SISTEMA ESPECIAL DE TRIPLA FILTRAGEM, COM EXCLUSIVO FILTRO HERA; DISPLAY DE TEMPERATURA DIGITAL; CONTROLE REMOTO COM DISPLAY EM CRISTAL LÍQUIDO; TIMER DIGITAL DE 24 HORAS; ENTRADA SUPERIOR 3 DE AR; FUNÇÃO DIRECTIO: QUANDO ACIONADA, ALTERA O ÂNGULO DA ALETA HORIZONTAL; CAPACIDADE DE RESFRIAMENTO: 12.000 BTUS; COM AQUECIMENTO; NÃO; FUNÇÕES: AUTO, SIGA-ME, SLEEP, SWING, TIMER, TURBO; TERMOSTATO; DIGITAL; CONTROLE REMOTO; SIM; FILTRO DE AR; ANTI-ÁCARO, ANTI-BACTÉRIA, ANTI-FUNGO. COR; BRANCO, _CLASSIFICAÇÃO ..PROCEL - A</p> <p>* Marca/Fabricante: TCL * Modelo: TAC 12CSA2-INV * Procedência: Nacional</p>	Und.	244	RS 3.500,00 (três mil e quinhentos reais)	RS 854.000,00 (oitocentos e cinquenta e quatro mil reais)
91	<p>SCANNER DE DOCUMENTOS DE ALTA VELOCIDADE - ESPECIFICAÇÃO TÉCNICA: ÁREA DE DIGITALIZAÇÃO: ATÉ 21,6 CM X 86,3 CM; PROFUNDIDADE DE TONS DE CINZA: 256 NÍVEIS; PROFUNDIDADE DE COR: 30 BITS (ENTRADA)/24 BITS (SAÍDA) (COLORIDO); RESOLUÇÃO ÓTICA: ATÉ 600 X 600 DPI; RESOLUÇÃO INTERPOLADA: 1200 X 1200 DPI; VELOCIDADE MÁXIMA DIGITALIZAÇÃO: 24 PPM (EM CORES/PRETO E BRANCO, UMA FACE) 48 1PM (EM CORES/PRETO E BRANCO, FRENTE E VERSO); SENSOR DE IMAGEM: CIS DUPLO; CAPACIDADE DE ENTRADA DE PAPEL: DIGITALIZAÇÃO DE ATÉ 50 FOLHAS; CICLO DE TRABALHO DIÁRIO: 1500 PÁGINAS POR DIA; TAMANHO MÁXIMO DO 91 DOCUMENTO: ATÉ 21,6 CM X 86,3 CM; CONECTIVIDADE: USB 2.0; SISTEMAS OPERACIONAIS COMPATÍVEIS: WINDOWS®: WINDOWS® XP HOME/PRO SP2 OU SUPERIOR, XP PRO X64 SP2 OU SUPERIOR, WINDOWS VISTA®, WINDOWS® 7, WINDOWS® 7 X64 OU SUPERIOR, MAC®: MAC OS X V10.5.8. MAC OS X V10.6.X OU SUPERIOR LINUX (REQUER DRIVER); COMPATÍVEL COM TWAIN / ISIS: SIM (DRIVER TWAIN E ISIS INCLUSO); ALIMENTAÇÃO: 110V; ITENS INCLUSOS: CABO USB, CD INSTALAÇÃO C/ MANUAL, GUIA RÁPIDO DE INSTALAÇÃO, MANUAL DO USUÁRIO GARANTIA: 1 ANO</p>	Und.	5	RS 5.000,00 (cinco mil reais)	RS 25.000,00 (vinte cinco mil reais)

	<p>* Marca/Fabricante: EPSON * Modelo: DS 870 * Procedência: Nacional</p>				
99	<p>TELEVISOR - TV LEI) 49" FULL HD COM CONVERSOR DIGITAL HDMI USB WI-171 - FICHA TÉCNICA. TIPO DE TV - COR PRETO - TECNOLOGIA DA TELA LED. POLEGADAS 49" - RESOLUÇÃO FULL HD - RECURSOS DE VÍDEO MIDICAST, PROGRESSIVE SCAN, GINGA, DNR, RECEPTOR DTV, CC, INFO, GUIDE, SLEEP, RECURSOS DE ÁUDIO SAP/MTS, SOM SURROUND, EQUALIZADORES DE SOM PREDEFINIDOS. POTÊNCIA DO ÁUDIO (RMS) 20 WRMS APROXIMADAMENTE - QUANTIDADE DE ENTRADAS USB 2 LOCAL DAS ENTRADAS USB 2 ENTRADAS LATERAIS - QUANTIDADE DE ENTRADAS HDMI 2 LOCAL DAS ENTRADAS HDMI 2 ENTRADAS TRASEIRAS - OUTRAS CONEXÕES ENTRADA DE VÍDEO E ÁUDIO ESTÉREO (RCA); 2 ENTRADAS HDMI; SAÍDA DE ÁUDIO DIGITAL COAXIAL; ENTRADA RF PARA TV ABERTA (DIGITAL E ANALÓGICA) E TV À CA130; 2 ENTRADAS USB 2.0: REPRODUZ FILMES, MÚSICAS E FOTOS; ENTRADA RJ45 1; SAÍDA DE ÁUDIO ESTÉREO; DISPOSITIVO WIRELESS INTEGRADO WI-1 71 WI-FI INTEGRADO CONVERSOR DIGITAL INTEGRADO SIM - TIMER ON/OFF SIM - SLEEP TIMER SIM - CLOSED CAPTION SIM PRINCIPAIS APLICATIVOS TODOS DISPONÍVEIS NO AP TOIDE RECURSOS -RESOLUÇÃO: FULLHD 1920 X 1080 (PIXELS); *TECNOLOGIA SMART ANDROID; *GINGA TV INTERATIVA: ACESSE CONTEÚDO INTELIGENTE TRANSMITIDO PELAS EMISSORAS DE TV DIGITAL NO BRASIL CONSUMO (KW/H) < 1KWH CONTEÚDO DA EMBALAGEM 1 SMART TV; 1 CONTROLE REMOTO; 1 CABO DE ALIMENTAÇÃO AC; PARAFUSOS; BASE E MANUAL DE INSTRUÇÕES - GARANTIA DO FORNECEDOR 12 MESES - DIMENSÕES APROXIMADAS DO PRODUTO - CM (AXLXP) 64,7X109,8X8,7CM PESO LIQ. APROXIMADO DO PRODUTO (KG) - 9,2 KG</p> <p>* Marca/Fabricante: PHILIPS * Modelo: 50PUG7408/78 * Procedência: Nacional</p>	Und.	108	R\$ 5.000,00 (cinco mil reais)	R\$ 540.000,00 (quinhentos e quarenta mil reais)

CONDIÇÕES COMERCIAIS:

Validade da Proposta:

- Prazo de validade da proposta de 60 (sessenta) dias, a contar da data de sua apresentação.

Prazo de Entrega:

- Prazo de entrega dos produtos/materiais/serviços, objeto de cada Nota de Empenho, não poderá exceder 10 (dez) dias, a contar do envio do Empenho via e-mail e/ou fax.

Local de Entrega:

- Conforme nota de empenho

Prazo de Garantia:



- Prazo de Garantia, dos equipamentos ofertados, de 12 (doze) meses, obedecendo todos os prazos e condições estabelecidas no Edital e seus Anexos.

Declarações:

- Declaramos que estamos de pleno acordo com todas as condições estabelecidas no Edital e seus anexos, bem como aceitamos todas as obrigações e responsabilidades especificadas no Termo de Referência.
- Declaramos que nos valores propostos estarão inclusos todos os custos operacionais, encargos previdenciários, trabalhistas, tributários, comerciais e quaisquer outros que incidam direta ou indiretamente no fornecimento dos bens.

15 de dezembro de 2023.

EPSON
EXCEED YOUR VISION



Epson®

DS-870

Scanner para
ambientes corporativos



Scanner duplex rápido, confiável e robusto para ambientes corporativos.

Principais Características

- **Digitalizações rápidas** – até 65 ppm e 130 ipm¹, digitalizando ambos os lados em apenas uma passada.
- **Praticidade na digitalização de grandes volumes** – o alimentador automático suporta até 100 páginas. Além disso, conta com um ciclo de trabalho de até 7.000 páginas por dia².
- **Fácil de usar** – visor LCD e botões que facilitam ao usuário o acesso às funções, configurações e manutenção.
- **Conectividade** – compatível com USB 3.0 e 2.0.
- **Alimentação de papel com tecnologia avançada** – inclui modo de velocidade lenta para folhas delicadas, detecção de alimentação dupla e correção de inclinação que protegem o papel evitando emperramento.
- **Utilização versátil do papel** – digitalize páginas dobradas, cartões rígidos de identificação e de visita e documentos diversos de até 27,94 cm x 43 cm.
- **Inclui software com OCR** – com o software Epson Document Capture Pro[®] (incluso) é possível criar arquivos PDF com função de pesquisa ou digitalizar para contas de armazenamento online como Evernote[®], SharePoint[®] e Google Drive[™].
- **Compatibilidade com sistemas de gerenciamento de documentos** – inclui drivers TWAIN e ISIS para uma fácil integração com o software existente.
- **Versatilidade** – módulo de rede opcional para grupos de trabalho e acessório de base plana para se conectar a um scanner fotográfico Epson que seja compatível³ (ambos são vendidos separadamente).



Digitalizações rápidas
65 ppm/130 ipm¹



Digitaliza grandes volumes
de documentos



Visor LCD



Software Document Capture Pro



Epson DS-870



EPSON
EXCEED YOUR VISION

Especificações técnicas

Digitalização	
Tipo de scanner	Alimentação vertical, scanner duplex colorido de arma passada
Método de digitalização	Cano fixo e documento em movimento
Alimentação de papel	Alimentação vertical (travada por 1 folha)
Sensor tátil	Contact Image sensor (CIS) colorido
Fonte de luz	LED RGB de 3 cores
Resolução óptica	600 dpi
Máxima resolução interpolada	1200 dpi
Velocidade de scanner* (A4)	Preto e branco, colorido, tons de cinza 200 dpi e 300 dpi: 65 ppm/130 ppm
Área máxima de digitalização	Gramatura do papel: 27 g/m² a 413 g/m², A 200 dpi máx.: 215,9 mm x 609,6 mm mín.: 50,8 mm x 50,8 mm
Profundidade do bit do scanner	RGB: 30 bits de entrada/24 bits de saída
Alimentador automático de documentos	
Gramatura do papel	27 g/m² a 413 g/m²
Capacidade máxima	100 páginas
Digitalização/cópia/fixar automático: frente e verso	Sim
Ciclo máximo de trabalho diário	Até 7.000 páginas ¹
Conectividade	
Sistemas operacionais	Windows® 10 (32 bits, 64 bits), Windows® 8, Windows® 8.1 (32 bits, 64 bits), Windows® 7 (32 bits, 64 bits) SP1 Mac® OS X 10.11.x, Mac® OS 10.14.x

Tela	Visor LCD colorido 1,4"
Fonte de alimentação	Adaptador Universal AC
Interface	USB 3.0 de alta velocidade Módulo de rede opcional (RJ-45, 10BaseT/100Base TX)
Temperatura	Funcionamento: 5° a 35° C
Umidade relativa	15% - 85% (sem condensação)
Consumo de energia aproximado	Modo operacional: 18 W Modo em espera: 6,5 W Modo em repouso: 1,4 W Modo desligado: 0,1 W Certificação ENERGY STAR®
Peso de origem	Estimado
Dimensões (L x P x A) e Peso	3,5 kg 29,0 cm x 21,1 cm x 21,0 cm
O que há na caixa?	Epson DS-870 Cabo de alta velocidade USB 3.0 Adaptador de corrente Manual de instalação
Softwares disponíveis	Document Capture Pro, drivers TWAIN e ERS, Epson ScanSmart com software OCR (requer uma conexão de Internet para baixar e instalar)

Características Ecológicas

Informação de produtos	De acordo com as normas RoHS.
Epson DS-870	B119251101
LPC	0 10343 94611 2
Adaptador para base plana de digitalização	B128819011
Módulo de rede opcional	B128805441
Kit de rolete	B128810031
Folha de suporte (cartão stiff)	B128819061
Kit de limpeza	B128819021
Garanta	12 meses



1- Baseado em digitalização de documentos tamanho carta, a 300 dpi em modo de preto e branco, tons de cinza ou colorido. 2- O ciclo de trabalho é o número máximo recomendado de páginas digitalizadas por dia. Para obter os melhores resultados, use nesse ou em menor ciclo. Cálculos baseados na velocidade de digitalização de 65 ppm e levando em conta um uso normal durante o dia. 3- Utilizando o software Epson Document Capture instalado no Windows® no seu PC ou Mac® conectado em rede. Requer conexão de Internet. 4- Compatível com os scanners integráveis de base plana Epson Perfection® V19 ou Epson Perfection® V39, unidades vendidas separadamente.

Distribuidor autorizado:

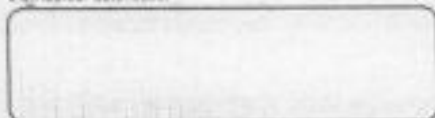

Epson do Brasil
Central de atendimento ao cliente
Capitão e Regênio Metropolitanas

3004-6627
Outras localidades
0800 377 6627 ou 0800 EPSONBR

Epson e WorkForce são marcas registradas. EPSON EXCEED YOUR VISION é um logotipo e marca registrada de Better Products for a Better Future. A marca comercial de Seiko Epson Corporation. Mac e MAC OS são marcas comerciais da Apple Inc. que estão registradas nos Estados Unidos e em outros países. Todas as demais nomes de produtos e marcas são marcas comerciais ou registradas de suas respectivas empresas. Copyright 2019 Epson America, Inc. OPS-LP101202 (B/19)

Better Products for a Better Future

Para mais informações sobre os programas ambientais da Epson, acesse epson.com.br/evn/ambiente

www.epson.com.br



A PREFEITURA MUNICIPAL DE VIÇOSA DO CEARÁ - CE

PPREGÃO ELETRÔNICO N° 12/2023-SEAG/SRP

PROPOSTA DE PREÇO

ITEM	QUANT	UNID	DESCRIÇÃO	MARCA/MODELO	VALOR UNIT.	VALOR TOTAL
13	66	UNID	BALÇÃO SELF SERVICE AQUECIDO BALÇÃO TÉRMICO FABRICADO EM AÇO INOX 304 LIGA 18/8, COM CAPACIDADE PARA 06 CUBAS GASTRONÔMICA (PADRÃO GASTRONORM) 1/1 PROFUNDIDADE 200 MILÍMETROS, DIMENSÕES 760 MILÍMETROS LARGURA, 910 MILÍMETROS DE ALTURA, 2550 MILÍMETROS DE COMPRIMENTO, SISTEMA DE AQUECIMENTO POR BANHO-MARIA, CONTROLADO ATRAVÉS DE TERMOSTATO DE 20C ATÉ 120C E CONTA COM DRENO PARA ÁGUA. CORREDIÇA PARA APOIO DE BANDEJAS EM AÇO INOX AISI 304 18/8 EM AMBOS OS LADOS QUE DO BALÇÃO, 2550 MILÍMETROS COMPRIMENTO, 310 MILÍMETROS LARGURA, 105 MILÍMETROS ALTURA. PROTETOR SALIVAR COM VIDRO CURVO DOS DOIS LADOS DIMENSÕES: 2550 MILÍMETROS DE COMPRIMENTO, 600 MILÍMETROS ALTURA, 467 DE LARGURA. VOLTAGEM 220V. EQUIPADO COM RODÍZIOS DE 3" COM TRAVA. MÓDULO REVESTIDO POR CHAPAS DE AÇO INOX 304 ATÉ A ALTURA DOS RODÍZIOS	GPLANIZ/BTE12 FLY	R\$ 23.000,00	R\$ 1.518.000,00
16	157	UNID	BEBEDOURO INDUSTRIAL PISO 100 LITROS EM INOX COM 3 TORNEIRAS: CAPACIDADE DE 100 LITROS NO RESERVATÓRIO. ATENDE ATÉ 150 PESSOAS/HORA. REFRIGERAÇÃO	KNOX/KX10	R\$ 3.500,00	549.500,00



			<p>DE 180 L/H. 03 TORNEIRAS FRONTAIS CROMADAS (2 TORNEIRAS CROMADAS PARA COPOS ENTRADA DE 1/2 -1 VALVULA JATO 13 CM CROMADA ENTRADA DE 1/2). APARADOR DE ÁGUA FRONTAL EM CHAPA DE AÇO INOX COM DRENO. COM REVESTIMENTO EXTERNO EM CHAPA DE AÇO INOX. RESERVATÓRIO DE ÁGUA EM P.P. ALTA RESISTÊNCIA, FÁCIL LIMPEZA E MATERIAL ATÓXICO. ISOLAMENTO TÉRMICO INJETADO EM POLIURETANO EXPANDIDO. SERPENTINA INTERNA EM AÇO INOX 304. BOIA PARA REGULAGEM DO NÍVEL DE ÁGUA. GÁS ECOLÓGICO R. 134 A. MOTOR HERMÉTICO. TENSÃO 220V. UNIDADE CONDENSADORA DE 1/5 HP. TOMADA DE 3 PINOS. MEDIDAS: ALTURA MÍNIMA 1484 MM, LARGURA MÍNIMA 703 MM. PROFUNDIDADE MÍNIMA 644 MM. REGULAGEM DA TEMPERATURA DA ÁGUA. FILTROS: PPF-5 REter PARTICULAS SÓLIDAS MAIORES, COMO AREIA OU PEDRA. T33 FILTRO COM CARVÃO ATIVADO, COM A FUNÇÃO DE REDUZIR O TEOR DE SABORES E ODORES DESAGRADÁVEIS. PESO LÍQUIDO APROXIMADO DO PRODUTO: 41.9 KG. APRESENTAR CERTIFICADO INMETRO DO BEBEDOURO E DO FILTRO. GARANTIA 12 MESES</p>	KNOX/KX20	R\$ 4.000,00	R\$ 68.000,00
17	17	UNID	<p>BEBEDOURO: CAPACIDADE 200 LITROS CONSTRUIDO EM ESTRUTURA METÁLICA GALVANIZADA BRANCA, ISOLAMENTO EM POLIURETANO EXPANDIDO TIPO P11. SERPENTINAS EM TUBO DE COBRE EMBUTIDAS (SEM CONTATO COM A ÁGUA). BOIA PARA CONTROLE DE ENTRADA DA ÁGUA. TERMOSTATO PARA CONTROLE AUTOMÁTICO DE TEMPERATURA. BANDEIJA COM 05 TORNEIRAS A JATO DE PRESSÃO, COM</p>			



27	20	UNID	<p>PROTETORES LABIAIS MAIS UMA TORNEIRA NA LATERAL- TERMOSTATO PARA CONTROLE AUTOMÁTICO DE TEMPERATURA EQUIPADO COM NOVA UNIDADE CONDENSADORA ELGIN ULTRA = ECONÔMICA DE 220 VOLTS.</p> <p>CAIXA AMPLIFICADA APP 100W RMS 8" F CARACTERÍSTICAS: COR: PRETO/DOURADO, POTÊNCIA RMS: 100W/ CANAIS: CANAL 1: BLUETOOTH, USB, SI) CARD E FM/ CONTROLE REIOTO COM TROCA DE PASTAS! AUXILIAR. IPHONE, IPOD, JPAD, TABLETS, CELULARES, MP3, CD, DVD, TV/ACORDEON/MICROFONE/VIOLÃO/CAVAQUINHO, CANAL. 2: MIC 1-VIOLÃO/CAVAQUINHO/MIC 2-VIOLÃO/CAVAQUINHO EQUALIZADOR: 2 VIAS (GRAVES E AGUDOS), ALTO FALANTE: WOOFER 8" E TWEETR 2 1/2" ALIMENTAÇÃO: BIVOLT AUTOMÁTICO (COM FONTE CHAVEADA) 9 0-240V, PESO E DIMENSÕES: ALTURA APROXIMADAS (CM): 51,0. LARGURA APROXIMADAS (CM): 42,1 PROFUNDIDADE APROXIMADAS (CM): 21,8, PESO APROXIMADAS: 8KG CONTEÚDO DA EMBALAGEM: 1 CAIXA AMPLIFICADA, 1 MANUAL DO PRODUTO, 1 CABO DE FORÇA. GARANTIA: 12 MESES</p>	FRAHM/MF300	R\$ 1.200,00	R\$ 24.000,00
28	150	UNID	<p>CAIXA AMPLIFICADA ELEVATE 115, 800W RMS. BLUETOOTH/USB/SD, LCD. PRETO. 28 PBELEVATE 115, MODELO 115, CAIXA ATIVA 1X15", POTÊNCIA 800 W RMS, COM ALÇA E RODAS PARA TRANSPORTE, SUPORTA CARTÃO DE MEMÓRIA, DISPLAY LCD, ENTRADA 1 USB, BLUETOOTH FOGÃO INDUSTRIAL 4 BOCAS COM FORNO</p>	PRO BASS / ELEVATE115	R\$ 3.000,00	R\$ 450.000,00
43	117	UNID	<p>FOGÃO INDUSTRIAL 6 BOCAS COM FORNO</p>	COPA METAL/4BS+FP	R\$ 2.100,00	R\$ 245.700,00
44	122	UNID	<p>FOGÃO INDUSTRIAL 6 BOCAS COM FORNO</p>	COPA METAL/6BS+FP	R\$ 2.500,00	R\$ 305.000,00



45	124	UNID	<p>FREEZER HORIZONTAL COM DUPLA AÇÃO: REFRIGERADOR E CONSERVADOR; 2 PORTAS E UMA GRADE; PÉS COM RODÍZIOS REFORÇADOS; GABINETE INTERNO E EXTERNO EM CHAPA DE AÇO PINTADA; CAPACIDADE BRUTA 411 LITROS; PUXADOR ERGONÔMICO COM FECHADURA DE SEGURANÇA TERMOSTATO FRONTAL E DRENO (CONTROLE DE TEMPERATURA), DIMENSÕES CM: 78PROF,XI 1 9,5-LARG.X94ALT.; VOLTAGEM 220V; GARANTIA MÍNIMA DE 1 ANO</p>	ELECTROLUX/H440	R\$ 4.400,00	R\$ 545.600,00
55	128	UNID	<p>GELADEIRA COM UMA PORTA 300L NOMINAL COR BRANCO COM AS SEGUINTE CARACTERÍSTICAS. COM UMA PORTA; NÃO TENHA FORMAÇÃO DE GELO NAS PAREDES;CONTROLE DE TEMPERATURA: LOCALIZADO NO PAINEL FRONTAL; ESPECIFICAÇÕES TÉCNICAS: CLASSIFICAÇÃO ENERGÉTICA: A; VOLTAGEM 220VAC; CAPACIDADE BRUTA DE NO MÍNIMO 324 LITROS; CAPACIDADE DE ARMAZENAMENTO DO FREEZER DE NO MÍNIMO 47 LITROS; CAPACIDADE DE ARMAZENAMENTO DO REFRIGERADOR DE NO MÍNIMO 253 LITROS; CAPACIDADE ÚTIL TOTAL (NOMINAL) DE 5 NO MÍNIMO 300 LITROS; CONSUMO DE ENERGIA MENSAL NO MÁXIMO 35,5 KWH/MÊS; UND 128 COR: BRANCO; DIMENSÕES APROXIMADAS DO PRODUTO: 153,9CM DE ALTURA X 616CM DE LARGURA X 69,1CM DE PROFUNDIDADE; PESO LÍQUIDO APROXIMADO DO PRODUTO: 48KG; DEVERÁ ESTAR AFIIXADO NA PORTA O SELO DO INMETRO COMPROVANDO A CLASSE DE EFICIÊNCIA DE CONSUMO DE ENERGIA(A); ROTULADO NA FRENTE COM A</p>	CONSUL/CRB36	R\$ 3.200,00	R\$ 409.600,00

56	145	UNID	<p>MARCA DO FABRICANTE E CAPACIDADE NOMINAL DO REFRIGERADOR. GARANTIA MÍNIMA DE 12 MESES OU A DO FABRICANTE SE FOR MAIOR.</p> <p>GELÁGUA DE COLUNA COM 2 TORNEIRAS; BEBEDOURO TIPO GELÁGUA DE COLUNA COM 2 TORNEIRAS; REFRIGERAÇÃO POR COMPRESSOR, POSSUIR TERMOSTATO FRONTAL, COM CONTROLE GRADUAL DE TEMPERATURA; SISTEMA AUTOMÁTICO DE ABERTURA DO GARRAFÃO; APARADOR DE ÁGUA REMOVÍVEL; POSSUI RESERVATÓRIO VEDADO E ALÇAS LATERAIS PARA MELHOR LOCOMOÇÃO; BAIXO CONSUMO DE ENERGIA ECOLÓGICAMENTE CORRETO, GÁS NÃO POLUENTE (R134A); ALTO DESEMPENHO: 1,8 LITROS/HORA DE ÁGUA GELADA; POSSUIR SELO DO INMETRO ATRAVÉS DE CERTIFICADO VÁLIDO JUNTO A PORTARIA N 9 344 QUE OBRIGA QUE OS EQUIPAMENTOS PARA CONSUMO DE ÁGUA DEVERÃO SER FABRICADO E IMPORTADOS SOMENTE EM CONFORMIDADE COM OS REQUISITOS ORA APROVADOS E DEVIDAMENTE REGISTRADOS NO INMETRO QUE DEVERÁ ACOMPANHAR A PROPOSTA DE PREÇO SOB PENA DE DESCLASSIFICAÇÃO; POSSUIR GARANTIA MÍNIMA DE UM ANO.</p>	LIBELL/MASTER+FURADOR	R\$ 1.000,00	R\$ 145.000,00
63	16	UNID	<p>LIQUIDIFICADOR INDUSTRIAL 10 LITROS: CAPACIDADE 10 LITROS; COPO EM AÇO INOX; GABINETE EXTERNO EM AÇO INOX; COMPONENTES DO GABINETE INTERNO EM ALUMÍNIO FUNDIDO; MOTOR (CV): 1/2; VOLTAGEM (V): 110/220; CONSUMO (KW H) MÉDIO: 0,75; GARANTIA DO FORNECEDOR DE 12 MESES.</p> <p>LIQUIDIFICADOR INDUSTRIAL 3,5 LITROS ALTA ROTAÇÃO; CORPO/COPO: AÇO INOX;</p>	JL COLOBO/10LBR	R\$ 1.100,00	R\$ 16.600,00
64	132	UNID	<p>LIQUIDIFICADOR INDUSTRIAL 3,5 LITROS ALTA ROTAÇÃO; CORPO/COPO: AÇO INOX;</p>	JL COLOMBO/4LAR	R\$ 1.000,00	R\$ 132.000,00

65	16	UNID	<p>ROTAÇÃO: 22.000 RPM; FREQUÊNCIA: 601-1Z; ISOLAÇÃO: CLASSE F; TENSÃO: 110V OU 220V; POTÊNCIA MÁXIMA: 1.200W; ALTURA: 64CM; LARGURA: 25CM; PROFUNDIDADE: 29CM; PESO: 3,1KG</p> <p>LIQUIDIFICADOR SIMPLES; FUNÇÃO PULSAR/AUTOLIMPEZA PARA FACILITAR A LIMPEZA DO COPO SEM PRECISAR DESMONTAR. LÂMINAS EM AÇO INOXIDÁVEL SUPER DESEMPENHO E DURABILIDADE, COM PORTA FIO. TAMPA COM SOBRE TAMPA, ORIFÍCIO PARA COLOCAR OS INGREDIENTES, BASE ANTIDERRAPANTE, BAIXO NÍVEL DE RUÍDO, E COPO COM TRAVAMENTO. VELOCIDADE MÍNIMO 02, COPO EM POLIPROPILENO ALTOUNDO RESISTENTE, PULSAR, BAIXO NÍVEL DE RUÍDO, BAIXÍSSIMO CONSUMO DE ENERGIA COM POTÊNCIA DE NO MÍNIMO 360 W, COPO COM 1,5 LT. DISPOSIÇÕES DE CORES, TENSÃO 110/220 V (NÃO BIVOLT). GARANTIA DE 12 MESES PELO FORNECEDOR.</p>	MULTILASER/LQ550	R\$ 200,00	R\$ 3.200,00
91	5	UNID	<p>SCANNER DE DOCUMENTOS DE ALTA VELOCIDADE - ESPECIFICAÇÃO TÉCNICA: ÁREA DE DIGITALIZAÇÃO: ATÉ 21,6 CM X 86,3 CM; PROFUNDIDADE DE TONS DE CINZA: 256 NÍVEIS; PROFUNDIDADE DE COR: 30 BITS (ENTRADA)/24 BITS (SAÍDA) (COLORIDO); RESOLUÇÃO ÓTICA: ATÉ 600 X 600 DPI; RESOLUÇÃO INTERPOLADA: 1200 X 1200 DPI; VELOCIDADE MÁXIMA DIGITALIZAÇÃO: 24 PPM (EM CORES/PRETO E BRANCO, UMA FACE) 48 1PM (EM CORES/PRETO E BRANCO, FRENTE E VERSO); SENSOR DE IMAGEM: CIS DUPLO; CAPACIDADE DE ENTRADA DE PAPEL: DIGITALIZAÇÃO DE ATÉ 50 FOLHAS; CICLO DE TRABALHO DIÁRIO: 1500 PÁGINAS POR DIA; TAMANHO MÁXIMO DO</p>	CANON/DR-C240	R\$ 3.100,00	R\$ 15.500,00

			<p>DOCUMENTO: ATÉ 21,6 CM X 86,3 CM; CONECTIVIDADE: USB 2.0; SISTEMAS OPERACIONAIS COMPATÍVEIS: WINDOWS®: WINDOWS® XP HOME/PRO SP2 OU SUPERIOR, XP PRO X64 SP2 OU SUPERIOR, WINDOWS VISTA®, WINDOWS® 7, WINDOWS® 7 X64 OU SUPERIOR, MAC®: MAC OS X V10.5.8, MAC OS X V10.6.X OU SUPERIOR LINUX (REQUER DRIVER); COMPATÍVEL COM TWAIN / ISIS: SIM (DRIVER TWAIN E ISIS INCLUSO); ALIMENTAÇÃO: 110V; DIMENSÕES (LXAXP): 29,9 X 18 X 22,1 CM; ITENS INCLUSOS: CABO USB, CD INSTALAÇÃO C/ MANUAL, GUIA RÁPIDO DE INSTALAÇÃO, MANUAL DO USUÁRIO GARANTIA: 1 ANO TELEVISOR - TV LEI) 49" FULL HD COM CONVERSOR DIGITAL HDMI USB WI-171 - FICHA TÉCNICA. TIPO DE TV - COR PRETO - TECNOLOGIA DA TELA LED. POLEGADAS 49" - RESOLUÇÃO FULL HD - RECURSOS DE VÍDEO MÍDIACAST, PROGRESSIVE SCAN, GINGA, DNR, RECEPTOR DTV, CC, INFO, GUIDE, SLEEP, RECURSOS DE ÁUDIO SAP/MTS, SOM SURROUND, EQUALIZADORES DE SOM PREDEFINIDOS. POTÊNCIA DO ÁUDIO (RMS) 20 WRMS APROXIMADAMENTE - QUANTIDADE DE ENTRADAS USB 2 LOCAL DAS ENTRADAS USB 2 ENTRADAS LATERAIS - QUANTIDADE DE ENTRADAS HDMI 2 LOCAL DAS ENTRADAS HDMI 2 ENTRADAS TRASEIRAS - OUTRAS CONEXÕES ENTRADA DE VÍDEO E ÁUDIO ESTÉREO (RCA); 2 ENTRADAS HDMI; SAÍDA DE ÁUDIO DIGITAL COAXIAL; ENTRADA RF PARA TV ABERTA (DIGITAL E ANALÓGICA) E TV 4 CA130-2 ENTRADAS USB 2.0; REPRODUZ FILMES, MÚSICAS E ÁUDIO ESTÉREO; DISPOSITIVO WIRELESS INTEGRADO WI-FI INTEGRADO</p>	MULTILASER/TL058M	R\$ 3.000,00	R\$ 324.000,00
99	108	UNID				

105	250	UNID	<p>CONVERSOR DIGITAL INTEGRADO SIM - TIMER ON/OFF SIM - SLEEP TIMER SIM - CLOSED CAPTION SIM PRINCIPAIS APLICATIVOS TODOS DISPONÍVEIS NO AP TOIDE RECURSOS -RESOLUÇÃO: FULLHD 1920 X 1080 (PIXELS); *TECNOLOGIA SMART ANDROID; *GINGA TV INTERATIVA: ACESSE CONTEÚDO INTELIGENTE TRANSMITIDO PELAS EMISSORAS DE TV DIGITAL NO BRASIL CONSUMO (KW/H) < 1KWH CONTEÚDO DA EMBALAGEM 1 SMART TV; 1 CONTROLE REMOTO; 1 CABO DE ALIMENTAÇÃO AC; PARAFUSOS; BASE E MANUAL DE INSTRUÇÕES - GARANTIA DO FORNECEDOR 12 MESES - DIMENSÕES APROXIMADAS DO PRODUTO - CM (AXLXP) 64,7X109,8X8,7CM PESO LIQ. APROXIMADO DO PRODUTO (KG) - 9,2 KG</p>	VENTISOL/COLUNA60C M NEW	R\$ 400,00	R\$ 100.000,00
106	188	UNID	<p>VENTILADOR DE COLUNA TORRE/PEDESTAL OSCILANTE 60 CM - VENTILADOR INDUSTRIAL DE COLUNA OSCILANTE 60CM - CARACTERÍSTICAS TÉCNICAS; TENSÃO; BIVOLT (CHAVE SELETORA) POTÊNCIA APROXIMADAS; 140 W 105 ROTAÇÃO APROXIMADAS; 1650 RPM DIÂMETRO APROXIMADAS 60 CM VAZÃO UNID) 250 NOMINAL; 250 M3/MIN APROXIMADAS HÉLICE; 3 PÁS GRADE; METÁLICA 120 FIOS APROXIMADAS COR; PRETO ALTURA; AJUSTÁVEL (ATÉ 1,8M) LARGURA APROXIMADAS; 60 CM PROFUNDIDADE APROXIMADAS; 29 CM PESO APROXIMADAS; 8,5 KG GARANTIA; 6 MESES</p>	VENTISOL/PAREDE 60CMNEW	R\$ 300,00	R\$ 56.400,00





111	40	UNID	<p>VELOCIDADE INDEPENDENTE. ESPECIFICAÇÕES TÉCNICAS: - TENSÃO: 220V; - CORRENTE: 1,3 / 0,7A; - FREQUÊNCIA: 60HZ; - CAPACITOR: 5 F; - POTÊNCIA: MÍNIMA DE 130W; - ÁREA DE VENTILAÇÃO MÍNIMA: 60M²; - GRADE DE METAL, COM SISTEMA DE PROTEÇÃO DE DEDOS, CORPO E HÉLICE DE PLÁSTICO; - ROTAÇÃO: O A 1.150 RPM; - QUANTIDADE DE PÁS: 03 (TRÊS); - PESO MÁXIMO: 10,0 KG; - DIÂMETRO DA GRADE: DE 600 A 630MM; - ACABAMENTO DAS GRADES: PINTURA ELETROSTÁTICA NA COR PRETA; - CABO DE LIGAÇÃO: CABO PP 2 X 0,50MM X 340MM; - MOTOR PROTEGIDO COM TERMOPROTECTOR; - SISTEMA GIRATÓRIO COM NO MÍNIMO 03 (TRÊS) VELOCIDADES; - VELOCIDADES: MIN/MAX 750/1450; - FABRICAÇÃO NACIONAL;</p> <p>IMPRESSORA COLORIDA MULTIFUNCIONAL: TECNOLOGIA DE IMPRESSÃO: TECNOLOGIA DE JATO DE TINTA MICROPIEZO DE 4 CORES (CMYK), RESOLUÇÃO: ATÉ 5760 X 1440 DPI DE RESOLUÇÃO OTIMIZADA EM VÁRIOS TIPOS DE PAPEL, GARRAFAS COM TINTA ORIGINAL: 1 GARRAFA COM TINTA PRETA: RENDE ATÉ 4.500 PÁGINAS 3 GARRAFAS DE TINTA COLORIDA (CIANO, MAGENTA, AMARELO): RENDEM ATÉ 7.500 PÁGINAS, TAMANHO DA GOTA DE TINTA: 3 PICOLITROS, VELOCIDADE DE IMPRESSÃO: MÁXIMA PRETO 33 PPM / EM CORES 15 PPM NORMAL. PRETO 10 ISO PPM / EM CORES 5 ISO PPM, CAPACIDADE DE PAPEL: BANDEJA DE ENTRADA PARA PAPEL 100 FOLHAS / 10 ENVELOPES BANDEJA DE SAÍDA 30 FOLHAS, UTILIZAÇÃO DO PAPEL: FOLHAS INDIVIDUAIS 10 X 15 CM (4" X 6"), 13 X 18 CM (5" X 7"), 20 X 25 (8" X 10") CARTA, LEGAL,</p>	EPSON/L3750	R\$ 2.000,00	R\$ 80.000,00
-----	----	------	--	-------------	--------------	---------------

		<p>OFÍCIO (21,6 X 35,6 CM), A4, A5, A6 E B5 SUPORTA DIFERENTES TIPOS DE PAPEIS, PAPEL SULTE COMUM E PAPEIS FOTOGRÁFICOS PARA JATO DE TINTA, ENVELOPES N 2 10, DL (110 X 220 MM), C6 (114 X 162 MM) TIPOS ENVELOPE COMUM E FOTOGRÁFICOS PARA JATO DE TINTA, TIPO DE SCANNER: BASE PLANA COM SENSOR DE LINHAS CIS</p> <p>COLORIDO, ÁREA DE DIGITALIZAÇÃO: MÁXIMA 21,6 X 29,7 CM (8,5" X 11,7"), RESOLUÇÃO DO SCANNER: ÓTICA: 1200 DPI, HARDWARE: 1200 X 2400 DPI,</p> <p>INTERPOLADA: 9600 X 9600 DPI, PROFUNDIDADE DE CORES: CORES DE 48 BITS,</p> <p>TAMANHO DAS CÓPIAS: 10 X 15 CM (4" X 6"), CARTA, A4, INTERFACE E CONECTIVIDADE:</p> <p>USB 2.0 DE ALTA VELOCIDADE (COMPATÍVEL COM USB 1.1), WJ-F1 (802.11 B/G/N), COMPATIBILIDADE: WINDOWS® XP/XP PROFESSIONAL X64 EDITION/VISTATM</p> <p>/7/8/10 MAC® OS X 10.6.8,10.7.X, 10.8.X, 10.9.X, 10.10.X, 10.11X REQUISITOS PARA WINDOWS® E MACINTOSH® • 512M13 RAM (11513 RECOMENDADO) • MONITOR SVGA DE PELO MENOS 256 CORES • 550M13 DE ESPAÇO EM DISCO • CONEXÃO USB (CABO INCLUSO) (1GB RECOMENDADO) • UNIDADE DE CD-ROM OU DVD-ROM REQUISITOS ADICIONAIS PARA WINDOWS • PENTIUM® 1 GHZ OU SUPERIOR RECOMENDADO REQUISITOS ADICIONAIS PARA MACINTOSH e REQUIERE 1G13 DE RAM RECOMENDADO, DIMENSÕES E PESO: (LARGURA X PROFUNDIDADE X ALTURA) 44,5 X 30,4 X 16,9 CM (17,5" X 12,0" X 6,7") 4,9 KG (10.8 LB), ITENS INCLUSOS: CABO USB, GUIA RÁPIDO DE INSTALAÇÃO, CD COM DRIVERS E MANUAIS, 1 GARRAFA DE TINTA PRETA E 3 GARRAFAS</p>		
--	--	--	--	--



112	37	UNID	DE TINTA COLORIDA (GANO,MAGENTA E AMARELA).			
			NOTEBOOK COM PROCESSADOR CORE A PARTIR DO I3, MEMÓRIA RAM A PARTIR DE 4G13, ARMAZENAMENTO I TB, PORTAS E INTERFACES: ETHERNET, WI-FI, BLUETOOTH, I-IDMI, USB 3.0, USB 2.0, LEITOR DE CARTÕES DE MEMÓRIA E SAÍDA DE FONE DE OUVIDO.	SAMSUNG/NP550	R\$ 3.500,00	R\$ 129.500,00
VALOR TOTAL DA PROPOSTA						R\$ 5.117,600,00

Valor da proposta: R\$ 5.117.600,00 (cinco milhões cento e dezessete mil e seiscentos reais)
Validade da proposta: 60(Sessenta) dias

17 de novembro de 2023



Multi

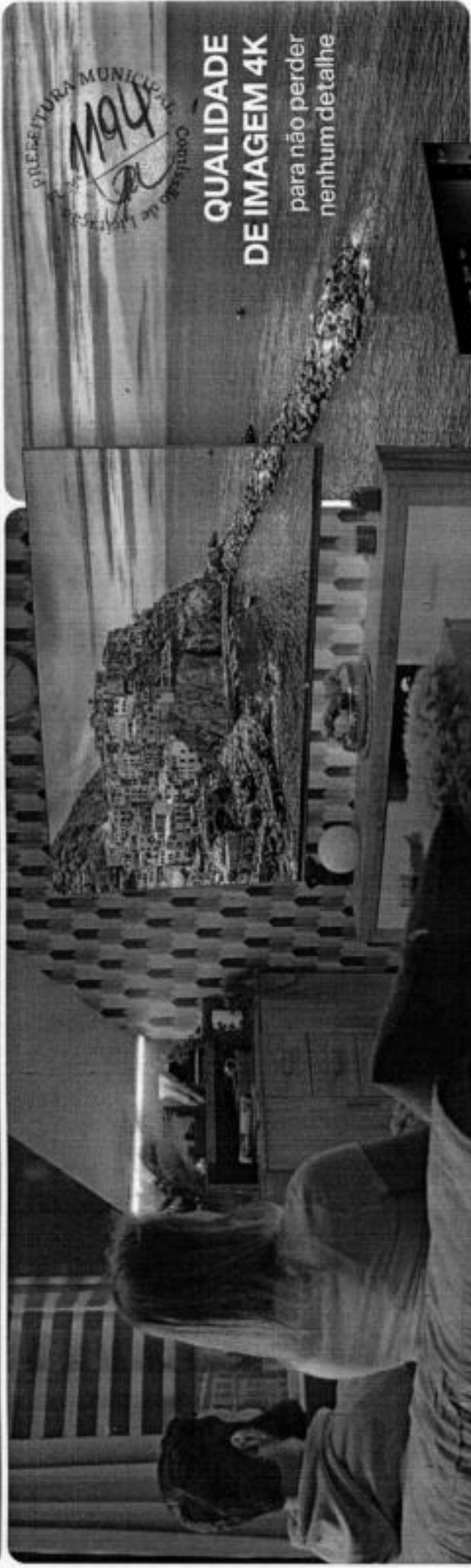

QUALIDADE DE IMAGEM 4K

para não perder
nenhum detalhe

TV 50" Smart DLED 4K

Experiência 4K que impressiona

Ícone de cor: Cores mais vivas sem pontos brancos



Ícone de caixa: Bluetooth - conecte fone de ouvido ou caixa de som sem fio



Design elegante

TL058M



android TV

NETFLIX globoplay YouTube prime video

STAR+ Disney+ tv+ HBOmax

Multi

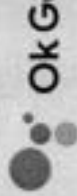

ASSISTENTE DE VOZ
Conte com o assistente de voz para facilitar o seu entretenimento

CONTROLE COM BOTÕES DE ACESSO RÁPIDO

Acesso rápido aos principais aplicativos de streaming



ÁUDIO 2x8 WRMS



TELA

SMART 4K 50" - 3840X2160

DOLBY AUDIO /DOLBY VIDEO

SIM

TECNOLOGIA SMART

SIM

FORMATO DA TELA

16:9

ÂNGULO DE VISÃO

H:178° V:178°

BRILHO

250cd/m2

CONTRASTE

3000:1

CORES

16.7M CORES

RESPOSTA

60Hz

GPU

Quad Core

ALTO-FALANTE

2x8 Wrms

**DIMENSÃO DO PRODUTO (mm)
S/ BASE**

1111*773*642.7

1111*261*697

PESO

9,1

CONSUMO MÉDIO

100W **STANDY** <0.5W

TENSÃO

BIVOLT(110/240)

ENTRADAS

• 1 x entrada P2; • 1 x saída AV; • 2 x USB
• 1 x Ethernet; • 1 x Optical; • 4 HDMI

PREFEITURA MUNICIPAL
1195
SECRETARIA DE LICITACAO



À PREFEITURA MUNICIPAL DE VIÇOSA DO CEARÁ-CE
SETOR DE LICITAÇÕES
PREGÃO ELETRÔNICO Nº PE12/2023-SEAG/2023

OBJETO DA LICITAÇÃO: REGISTRO DE PREÇOS PARA FUTURA E EVENTUAL AQUISIÇÃO DE MATERIAIS, EQUIPAMENTOS, MÓVEIS E PERMANENTE PARA AS SECRETARIAS MUNICIPAIS

LOTES/ITENS:

Nº	ESPECIFICAÇÃO DO ITEM	UNIDADE	QUANTIDADE	VALOR UNITÁRIO R\$	VALOR TOTAL R\$	MARCA
99	TELEVISOR - TV LED 49" FULL HD COM CONVERSOR DIGITAL HDMI USB WI-FI - FICHA TÉCNICA. TIPO DE TV - COR PRETO - TECNOLOGIA DA TELA LED. POLEGADAS 49" - RESOLUÇÃO FULL HD - RECURSOS DE VÍDEO MIBIACAST, PROGRESSIVE SCAN, GINGA, DNR, RECEPTOR DTV, CC, INFO, GUIDE, SLEEP. RECURSOS DE ÁUDIO SAP/MTS, SOM SURROUND, EQUALIZADORES DE SOM PREDEFINIDOS. POTÊNCIA DO ÁUDIO (RMS) 20 WRMS APROXIMADAMENTE - QUANTIDADE DE ENTRADAS USB 2 LOCAL DAS ENTRADAS USB 2 ENTRADAS LATERAIS - QUANTIDADE DE ENTRADAS HDMI 2 LOCAL DAS ENTRADAS HDMI 2 ENTRADAS TRASEIRAS - OUTRAS CONEXÕES ENTRADA DE VÍDEO E ÁUDIO ESTÉREO (RCA); 2 ENTRADAS HDMI; SAÍDA DE ÁUDIO DIGITAL COAXIAL; ENTRADA RF PARA TV ABERTA (DIGITAL E ANALÓGICA) E TV À CABO; 2 ENTRADAS USB 2.0: REPRODUZ FILMES, MÚSICAS E FOTOS; ENTRADA RJ45; SAÍDA DE ÁUDIO ESTÉREO; DISPOSITIVO WIRELESS INTEGRADO WI-FI WI-FI INTEGRADO CONVERSOR DIGITAL INTEGRADO SIM - TIMER ON/OFF SIM - SLEEP TIMER SIM - CLOSED CAPTION SIM PRINCIPAIS APLICATIVOS TODOS DISPONÍVEIS NO AP TOIDE RECURSOS *RESOLUÇÃO: FULLHD 1920 X 1080 (PIXELS); *TECNOLOGIA SMART ANDROID; *GINGA TV INTERATIVA: ACESSE CONTEÚDO INTELIGENTE TRANSMITIDO PELAS EMISSORAS DE TV DIGITAL NO BRASIL CONSUMO (KW/H) < 1KWH CONTEÚDO DA EMBALAGEM 1 SMART TV; 1 CONTROLE REMOTO; 1 CABO DE ALIMENTAÇÃO AC; PARAFUSOS; BASE E MANUAL DE INSTRUÇÕES - GARANTIA DO FORNECEDOR 12 MESES - DIMENSÕES APROXIMADAS DO	UNIDADE	108	R\$ 4.897,00	R\$ 528.876,00	PHILCO



PRODUTO - CM (AXLXP)
64,7X109,8X8,7CM PESO LIQ.
APROXIMADO DO PRODUTO (KG) -
9,2 KG

VALOR LOTE

R\$

528.876,00

VALOR TOTAL E POR EXTENSO: R\$ 528.876,00 (QUINHENTOS E VINTE E OITO MIL E OITOCENTOS E SETENTA E SEIS REAIS)

VALIDADE DA PROPOSTA: 60 (SESSENTA) DIAS.

PRAZO DE EXECUÇÃO: CONFORME EDITAL.

PRAZO E LOCAL DE ENTREGA: OS PRODUTOS SERÃO ENTREGUES EM ATÉ 05(CINCO) DIAS, A CONTAR DA EMISSÃO DA ORDEM DE COMPRA, NOS LOCAIS DETERMINADOS PELA CONTRATANTE.

O LICITANTE DECLARA QUE TEM O PLENO CONHECIMENTO, ACEITAÇÃO E CUMPRIRÁ TODAS AS OBRIGAÇÕES CONTIDAS NO ANEXO I — PROJETO BÁSICO/TERMO DE REFERÊNCIA DESTE EDITAL.

DECLARAMOS AINDA, QUE NÃO OCORREU FATO QUE NOS IMPEÇA DE PARTICIPAR DA MENCIONADA LICITAÇÃO.

QUE CUMPRIMOS PLENAMENTE TODOS OS REQUISITOS DE HABILITAÇÃO E QUE NOSSA PROPOSTA ESTÁ EM CONFORMIDADE COM AS EXIGÊNCIAS DO INSTRUMENTO CONVOCATÓRIO;

INDEPENDENTE DE DECLARAÇÃO EXPRESSA, FICA SUBENTENDIDA QUE NO VALOR PROPOSTO ESTÃO INCLUÍDAS TODAS AS

DESPESAS NECESSÁRIAS AO FORNECIMENTO, INCLUSIVE AS RELACIONADAS COM:

- ENCARGOS SOCIAIS, TRABALHISTAS, PREVIDENCIÁRIOS E OUTROS;
- TRIBUTOS, TAXAS E TARIFAS, EMOLUMENTOS, LICENÇAS, ALVARÁS, MULTAS OU QUALQUER INFRAÇÕES;
- SEGUROS EM GERAL, DA INFORTUNÍSTICA E DE RESPONSABILIDADE CIVIL PARA QUAISQUER DANOS E PREJUÍZOS CAUSADOS

À CONTRATANTE E/OU A TERCEIROS, GERADOS DIRETA OU INDIRETAMENTE PELO FORNECIMENTO.

PRAZO DE INICIO DE FORNECIMENTO/EXECUÇÃO DOS SERVIÇOS DE ACORDO COM O ESTABELECIDO NO TERMO DE REFERENCIA (ANEXO I) DO EDITAL DESSE PROCESSO.

15 DE DEZEMBRO DE 2023.



PROPOSTA DE PREÇOS

Prezados Senhores,

Conforme solicitado, estamos apresentando preços, configurações e demais informações, para o fornecimento dos seguintes equipamentos:

Item	Descrição	Und.	Qtd.	Valor Unitário	Valor Total
03	<p>AR-CONDICIONADO (TIPO SPLIT) - 12.000 BTU'S - CAPACIDADE DE REFRIGERAÇÃO DE 12.000 BTUS. VOLTAGEM 220V. SISTEMA ESPECIAL DE TRIPLA FILTRAGEM, COM EXCLUSIVO FILTRO HERA; DISPLAY DE TEMPERATURA DIGITAL; CONTROLE REMOTO COM DISPLAY EM CRISTAL LÍQUIDO; TIMER DIGITAL DE 24 HORAS; ENTRADA SUPERIOR 3 DE AR; FUNÇÃO DIRECTIO: QUANDO ACIONADA, ALTERA O ÂNGULO DA ALETA HORIZONTAL; CAPACIDADE DE RESFRIAMENTO: 12.000 BTUS; COM AQUECIMENTO; NÃO; FUNÇÕES: AUTO, SIGA-ME, SLEEP, SWING, TIMER, TURBO; TERMOSTATO; DIGITAL; CONTROLE REMOTO; SIM; FILTRO DE AR; ANTI-ÁCARO, ANTI-BACTÉRIA, ANTI-FUNGO. COR: BRANCO, _CLASSIFICAÇÃO ..PROCEL - A</p> <p>* Marca/Fabricante: <u>TCL</u> * Modelo: <u>TAC 12CSA2-INV</u> * Procedência: <u>Nacional</u></p>	Und.	244	<i>RS 3.500,00 (três mil e quinhentos reais)</i>	<i>RS 854.000,00 (oitocentos e cinquenta e quatro mil reais)</i>
91	<p>SCANNER DE DOCUMENTOS DE ALTA VELOCIDADE - ESPECIFICAÇÃO TÉCNICA: ÁREA DE DIGITALIZAÇÃO: ATÉ 21,6 CM X 86,3 CM; PROFUNDIDADE DE TONS DE CINZA: 256 NÍVEIS; PROFUNDIDADE DE COR: 30 BITS (ENTRADA)/24 BITS (SAÍDA) (COLORIDO); RESOLUÇÃO ÓTICA: ATÉ 600 X 600 DPI; RESOLUÇÃO INTERPOLADA: 1200 X 1200 DPI; VELOCIDADE MÁXIMA DIGITALIZAÇÃO: 24 PPM (EM CORES/PRETO E BRANCO, UMA FACE) 48 1PM (EM CORES/PRETO E BRANCO, FRENTE E VERSO); SENSOR DE IMAGEM: CIS DUPLO; CAPACIDADE DE ENTRADA DE PAPEL: DIGITALIZAÇÃO DE ATÉ 50 FOLHAS; CICLO DE TRABALHO DIÁRIO: 1500 PÁGINAS POR DIA; TAMANHO MÁXIMO DO 91 DOCUMENTO: ATÉ 21,6 CM X 86,3 CM; CONECTIVIDADE: USB 2.0; SISTEMAS OPERACIONAIS COMPATÍVEIS: WINDOWS@: WINDOWS@ XP HOME/PRO SP2 OU SUPERIOR, XP PRO X64 SP2 OU SUPERIOR, WINDOWS VISTA@, WINDOWS@ 7, WINDOWS@ 7 X64 OU SUPERIOR, MAC@: MAC OS X V10.5.8, MAC OS X V10.6.X OU SUPERIOR LINUX (REQUER DRIVER); COMPATÍVEL COM TWAIN / ISIS: SIM (DRIVER TWAIN E ISIS INCLUSO); ALIMENTAÇÃO: 110V; ITENS INCLUSOS: CABO USB, CD INSTALAÇÃO C/ MANUAL, GUIA RÁPIDO DE INSTALAÇÃO, MANUAL DO USUÁRIO GARANTIA: 1 ANO</p>	Und.	5	<i>RS 5.000,00 (cinco mil reais)</i>	<i>RS 25.000,00 (vinte cinco mil reais)</i>

	<p>* Marca/Fabricante: EPSON * Modelo: DS 870 * Procedência: Nacional</p>				
99	<p>TELEVISOR - TV LEI) 49" FULL HD COM CONVERSOR DIGITAL HDMI USB WI-171 - FICHA TÉCNICA. TIPO DE TV - COR PRETO - TECNOLOGIA DA TELA LED. POLEGADAS 49" - RESOLUÇÃO FULL HD - RECURSOS DE VÍDEO MIDICAST, PROGRESSIVE SCAN, GINGA, DNR, RECEPTOR DTV, CC, INFO, GUIDE, SLEEP, RECURSOS DE Áudio SAP/MTS, SOM SURROUND, EQUALIZADORES DE SOM PREDEFINIDOS. POTÊNCIA DO ÁUDIO (RMS) 20 WRMS APROXIMADAMENTE - QUANTIDADE DE ENTRADAS USB 2 LOCAL DAS ENTRADAS USB 2 ENTRADAS LATERAIS - QUANTIDADE DE ENTRADAS HDMI 2 LOCAL DAS ENTRADAS HDMI 2 ENTRADAS TRASEIRAS - OUTRAS CONEXÕES ENTRADA DE VÍDEO E ÁUDIO ESTÉREO (RCA); 2 ENTRADAS HDMI; SAÍDA DE ÁUDIO DIGITAL COAXIAL; ENTRADA RF PARA TV ABERTA (DIGITAL E ANALÓGICA) E TV À CA130; 2 ENTRADAS USB 2.0: REPRODUZ FILMES, MÚSICAS E FOTOS; ENTRADA RJ45 1; SAÍDA DE ÁUDIO ESTÉREO; DISPOSITIVO WIRELESS INTEGRADO WI-1 71 WI-FI INTEGRADO CONVERSOR DIGITAL INTEGRADO SIM - TIMER ON/OFF SIM - SLEEP TIMER SIM - CLOSED CAPTION SIM PRINCIPAIS APLICATIVOS TODOS DISPONÍVEIS NO AP TOIDE RECURSOS -RESOLUÇÃO: FULLHD 1920 X 1080 (PIXELS); *TECNOLOGIA SMART ANDROID; *GINGA TV INTERATIVA: ACESSE CONTEÚDO INTELIGENTE TRANSMITIDO PELAS EMISSORAS DE TV DIGITAL NO BRASIL CONSUMO (KW/H) < 1KWH CONTEÚDO DA EMBALAGEM 1 SMART TV; 1 CONTROLE REMOTO; 1 CABO DE ALIMENTAÇÃO AC; PARAFUSOS; BASE E MANUAL DE INSTRUÇÕES - GARANTIA DO FORNECEDOR 12 MESES - DIMENSÕES APROXIMADAS DO PRODUTO - CM (AXLXP) 64,7X109,8X8,7CM PESO LIQ. APROXIMADO DO PRODUTO (KG) - 9,2 KG</p> <p>* Marca/Fabricante: PHILIPS * Modelo: 50PUG7408/78 * Procedência: Nacional</p>	Und.	108	R\$ 5.000,00 (cinco mil reais)	R\$ 540.000,00 (quinhentos e quarenta mil reais)

CONDIÇÕES COMERCIAIS:

Validade da Proposta:

- Prazo de validade da proposta de 60 (sessenta) dias, a contar da data de sua apresentação.

Prazo de Entrega:

- Prazo de entrega dos produtos/materiais/serviços, objeto de cada Nota de Empenho, não poderá exceder 10 (dez) dias, a contar do envio do Empenho via e-mail e/ou fax.

Local de Entrega:

- Conforme nota de empenho

Prazo de Garantia:

- Prazo de Garantia, dos equipamentos ofertados, de 12 (doze) meses, obedecendo todos os prazos e condições estabelecidas no Edital e seus Anexos.



Declarações:

- Declaramos que estamos de pleno acordo com todas as condições estabelecidas no Edital e seus anexos, bem como aceitamos todas as obrigações e responsabilidades especificadas no Termo de Referência.
- Declaramos que nos valores propostos estarão inclusos todos os custos operacionais, encargos previdenciários, trabalhistas, tributários, comerciais e quaisquer outros que incidam direta ou indiretamente no fornecimento dos bens.

15 de dezembro de 2023.

A handwritten signature in the bottom right corner of the page.



Ministério do Meio Ambiente
Instituto Brasileiro do Meio Ambiente e dos Recursos Naturais Renováveis

CADASTROS TÉCNICOS FEDERAIS
CONSULTA PÚBLICA A CERTIFICADO DE REGULARIDADE - CR



Registro n.º: 010634 Data de consulta: 17/11/2023 CR emitido em: 17/11/2023 CR válido até: 17/02/2024

Dados básicos

CNPJ: 04.175.689/0001-60
Razão social: ENVISION INDÚSTRIA DE PRODUTOS ELETRÔNICOS LTDA
Nome fantasia: ENVISION INDÚSTRIA DE PRODUTOS ELETRÔNICOS LTDA
Data de abertura: 01/02/2004

Endereço

Logradouro: AV. TORQUATO TAPAJÓS Complemento:
N.º: 2236 Município: MANAUS
Bairro: FLORES UF: AM
CEP: 69041-025

Cadastro Técnico Federal de Atividades Potencialmente Poluidoras e Utilizadoras de Recursos Ambientais - CTFIAPP

Categoria	Detalhe
5 - Indústria de material Elétrico, Eletrônico e Comunicações	1 - Fabricação de pilhas, baterias e outros acumuladores
5 - Indústria de material Elétrico, Eletrônico e Comunicações	2 - Fabricação de material elétrico, eletrônico e equipamentos para telecomunicação e informática
5 - Indústria de material Elétrico, Eletrônico e Comunicações	3 - Fabricação de aparelhos elétricos e eletrodomésticos
5 - Indústria de material Elétrico, Eletrônico e Comunicações	4 - Fab. mat. elétrico, eletrôn e equip p/ telecomun e informática - Lei 12.305/2010: art. 33, V

Conforme dados disponíveis na presente data, a pessoa jurídica acima possui Certificado de Regularidade em conformidade com as obrigações cadastrais e de prestação de informações ambientais sobre as atividades desenvolvidas sob controle e fiscalização do Ibama, por meio do CTFIAPP.

O certificado de regularidade emitido pelo CTFIAPP não desobriga a pessoa inscrita de obter licenças, autorizações, permissões, concessões, alvarás e demais documentos exigíveis por instituições federais, estaduais, distritais ou municipais para o exercício de suas atividades.

O Certificado de Regularidade do CTFIAPP não habilita o transporte e produtos e subprodutos florestais e faunísticos.

Fechar



Cliente	PHILIPS	Modelo	50PUG740B/78	Material	BOPP
Descrição	Etiqueta Inmetro	Dimensões	115x60 mm	Revisão	00 - New model
Código	M40G000361663A	Cor	FUNDO BRANCO	Data	30/03/2023

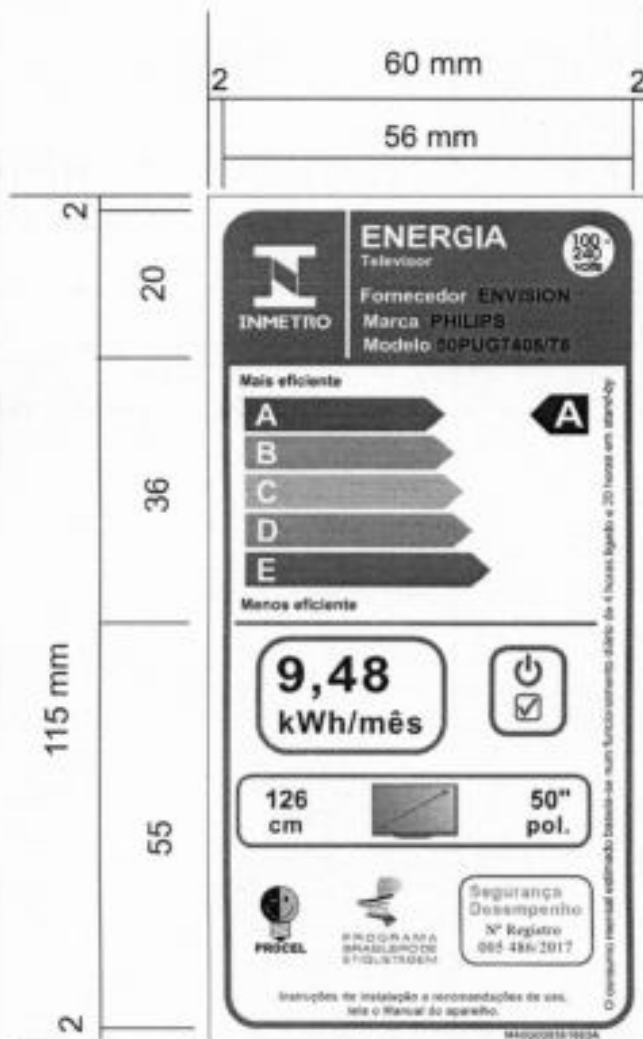

■	C100 M20 Y0 K0
■	C100 M0 Y100 K0
■	C40 M0 Y100 K0
■	C0 M20 Y100 K0
■	C0 M60 Y100 K0
■	C0 M100 Y100 K0

ESPECIFICAÇÕES:

1. Tipo de Papel: BOPP
2. Tipo de Adesivo: Fasson R175 REMOVÍVEL
3. Tamanho: 115x60mm
4. Fundo: BRANCO;
5. Cor da letra: ver tabela CMYK
6. Rebarba Máxima Admissível: 0,05
7. Tolerâncias: +/- 0,2 mm
8. Espaço Vertical: 3 mm
9. Sobra de Liner na Esquerda: 4 mm
10. Sobra de Liner na Direita: 4 mm
11. Todas as medidas em Milímetros (mm)
12. Apresentação: EM ROLO
13. A impressão deve estar isenta de borrados, serrilhados, falhas e outras anormalidades
15. Validade da etiqueta: 6 meses

Elaborado	Verificado	Aprovado
Everson Lima / Everson Lima	Everson Lima / Everson Lima	Everson Lima / Everson Lima
Everson	Everson	Everson

QUANTIDADE: USO 1X

DOCUMENTAÇÃO LIVRE

PHILIPS

Modelo 7408
50" 50PUG7408/78



PREFEITURA MUNICIPAL
1205
CANTÃO de J. P. P.



Google TV

Plataforma fácil de usar, onde você pode personalizar a tela inicial com seus apps favoritos e controlar o que você assiste de forma rápida.



Comando de Voz

Controle a sua TV ou dispositivos smartphone compatíveis com o Ok Google usando apenas a sua voz.



Imagem HDR10+ e 4K

Processamento de imagem HDR e resolução 4K para você aproveitar as imagens com detalhes mais ricos e pretos mais profundos.



Dolby Vision Atmos

Veja seus programas com uma riqueza absurda de detalhes com Dolby Vision e escute cada detalhe em uma ambientação sonora em 3D com o Dolby Atmos.



Perfeita para qualquer ambiente

A tela praticamente sem bordas e um suporte fino e alto fica bem em qualquer ambiente, trazendo mais sofisticação para a sua casa.



Perfeita para jogos

Corra com os principais recursos para jogos, como tempo de resposta < 20ms, VRR e ALLM, que trazem uma experiência muito maior nos jogos.



Bluetooth 5.0 e Chromecast Integrado

Assista aos seus conteúdos favoritos conectando-se a vários dispositivos diferentes com uma conexão sem fio com rápida resposta e ampla distância de sinal.

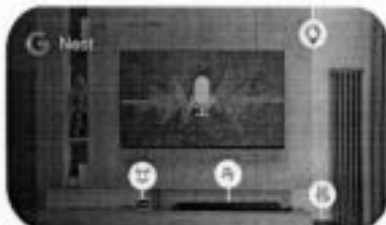

Comande a sua casa apenas com a voz

Com o Google Nest, você decide o que assistir e também comanda outros aparelhos da sua casa.

Saiba mais em:
www.audiovideo.philips.br



Tamanho de tela 50"

Processador Quad Core

Imagem/Display

Tipo de Painel OLED

Design Bordas Ultrafinas

Resolução do Painel 4K UHD

Frequência 60 Hz

Proporção de Tela 16:9

Ângulo de Visão 170°

Brilho (cd/m²) 300

Engine de Imagem Pixel Perfect UHD

Taxa de contraste dinâmica 1.200.000

Tempo de resposta (ms) <4 ms

Resolução de Display Suportada (Inputs de vídeo) 480i, 480p, 576i, 576p, 720p, 1080i, 1080p, 3840x2160p 24/25/30/50/60Hz

HDR HDR10/HDR10+/HLG/Dolby Vision

Aprimoramento de Imagem Dolby Vision, HLG (Hybrid Log Gamma), Compatível com HDR10 ou superior, Pixel Plus Ultra HD, Ultra Resolution

Som

Potência de Áudio (RMS) 20 W

Configuração dos alto falantes 10 W x 2

Sistema dos alto falantes 2.0

Tecnologia de Áudio (Dolby Atmos, Dolby Digital, etc.) Dolby Atmos

Aprimoramento de Som Dolby Atmos, Clear Dialogue

Interface Smart

Interface Smart (Sistema Operacional) Google TV

Midioma Multilinguagem

Características Controle Remoto Comando de Voz c/ Google Assistant, Botões de atalho Netflix, YouTube, e Prime Video

Comando de Voz Sim

Assistentes Virtuais Google Assistant Built-in

Aplicativos Disponíveis Netflix, YouTube, Prime Video, Disney Plus e Apple TV™ pré-instalados. Milhares de aplicativos disponíveis na Google Play Store

Conectividade

Conexões 3 HDMI / 2 USB 2.0 / 1 Entrada RF (Antena) / 1 SPDIF (Audio Óptico) / 1 Saída Fone de Ouvido / 1 Ethernet RJ-45

Versão do HDMI HDCP 2.3

HDMI ARC Sim - HDMI 1

VRR Sim - todas as portas

ALLM (Modo Automático de Baixa Latência) Sim - todas as portas

Recursos de HDMI 2.1 Suporta HDR10+/Dolby Vision/ VRR/ ALLM

Wi-Fi Sim - 11ac Dual Band

Bluetooth Sim - v 5.0

Espelhamento de Tela Sim - Via Google Home App

Chromecast Integrado Sim

Multimídia

Formatos de vídeo suportados AVI, MKV, HEVC, H.264/MPEG-4 AVC, MPEG1, MPEG2, MPEG4, VPS, HEVC (H.265), AV1

Formatos de legenda suportados SRT, SMI, SSA, SUB, ASS, TXT

Formatos de música suportados MP3, WAV, AAC, WMA (v2 up to v9.2), WMA-PRO (v9) and v10, FLAC

Formatos de imagem/fotos suportados JPEG, GIF, PNG, BMP, HEIF

Memória (DRAM + flash) DRAM: 2 GB / Flash: 16 GB

Tuner/Recepção/Transmissão

ISDBT (Brasil) Sim

Ginga Sim

Guia Eletrônico de Programação 8 dias Sim

Sistema de cores (Analogico) NTSC / PAL-M

Closed caption Sim

Controle de conteúdo (Parental control) Sim

Guia eletrônico de programação (EPG) Sim

Handwritten signature



Sustentabilidade/Energia

Modo Eco	Sim
Alimentação da Rede	AC 110-240V 50/60Hz
Consumo de energia no modo espera	<0.5W
Consumo de Energia (Watts)	110 W
Consumo de energia em kWh/mês	9,48
Classificação de Energia - Inmetro	A
Temporizador de Desligamento Automático	Sim

Peso e Dimensões

Peso Líquido (apenas o produto) sem suporte	5,01 Kg
Peso Líquido (apenas o produto)	9,31 Kg
Peso Bruto (Produto na embalagem)	12,51 Kg
Dimensões (L, A, P) - unidade com suporte	1111,3 x 718,34 x 257,58 mm
Dimensões (L, A, P) - unidade sem suporte	1111,3 x 654,4 x 67,5 mm
Dimensões de embalagem (L, A, P)	1240 x 760 x 150 mm
VESA	200 x 100
EAN	789602071744

A PREFEITURA MUNICIPAL DE VIÇOSA DO CEARA - CE

PPREGÃO ELETRÔNICO N° 12/2023-SEAG/SRP

PROPOSTA DE PREÇO

ITEM	QUANT	UNID	DESCRIÇÃO	MARCA/MODELO	VALOR UNIT.	VALOR TOTAL
13	66	UNID	BALÇÃO SELF SERVICE AQUECIDO BALÇÃO TÉRMICO FABRICADO EM AÇO INOX 304 LIGA 18/8, COM CAPACIDADE PARA 06 CUBAS GASTRONÔMICA (PADRÃO GASTRONORM) 1/1 PROFUNDIDADE 200 MILÍMETROS. DIMENSÕES 760 MILÍMETROS LARGURA, 910 MILÍMETROS DE ALTURA, 2550 MILÍMETROS DE COMPRIMENTO. SISTEMA DE AQUECIMENTO POR BANHO-MARIA, CONTROLADO ATRAVÉS DE TERMOSTATO DE 20C ATÉ 120C E CONTA COM DRENO PARA ÁGUA. CORREDIÇA PARA APOIO DE BANDEJAS EM AÇO INOX AISI 304 18/8 EM AMBOS OS LADOS QUE DO BALÇÃO, 2550 MILÍMETROS COMPRIMENTO, 310 MILÍMETROS LARGURA, 105 MILÍMETROS ALTURA. PROTETOR SALIVAR COM VIDRO CURVO DOS DOIS LADOS DIMENSÕES: 2550 MILÍMETROS DE COMPRIMENTO, 600 MILÍMETROS ALTURA, 467 DE LARGURA. VOLTAGEM 220V. EQUIPADO COM RODÍZIOS DE 3" COM TRAVA. MÓDULO REVESTIDO POR CHAPAS DE AÇO INOX 304 ATÉ A ALTURA DOS RODÍZIOS	GSPANIZ/BTE12 FLY	R\$ 23.000,00	R\$ 1.518.000,00
16	157	UNID	BEBEDOURO INDUSTRIAL PISO 100 LITROS EM INOX COM 3 TORNEIRAS: CAPACIDADE DE 100 LITROS NO RESERVATÓRIO. ATENDE ATÉ 150 PESSOAS/HORA. REFRIGERAÇÃO	KNOX/XX10	R\$ 3.500,00	549.500,00



			<p>DE 180 L/H. 03 TORNEIRAS FRONTAIS CROMADAS (2 TORNEIRAS CROMADAS PARA COPOS ENTRADA DE 1/2 -1 VÁLVULA JATO 13 CM CROMADA ENTRADA DE 1/2). APARADOR DE ÁGUA FRONTAL EM CHAPA DE AÇO INOX COM DRENO. COM REVESTIMENTO EXTERNO EM CHAPA DE AÇO INOX. RESERVATÓRIO DE ÁGUA EM P.P. ALTA RESISTÊNCIA, FÁCIL LIMPEZA E MATERIAL ATÓXICO. ISOLAMENTO TÉRMICO INJETADO EM POLIURETANO EXPANDIDO. SERPENTINA INTERNA EM AÇO INOX 304. BOIA PARA REGULAGEM DO NÍVEL DE ÁGUA. GÁS ECOLÓGICO R 134 A. MOTOR HERMÉTICO. TENSÃO 220V. UNIDADE CONDENSADORA DE 1/5 HP. TOMADA DE 3 PINOS. MEDIDAS: ALTURA MÍNIMA 1484 MM, LARGURA MÍNIMA 703 MM, PROFUNDIDADE MÍNIMA 644 MM. REGULAGEM DA TEMPERATURA DA ÁGUA. FILTROS: PPF-5 REITER PARTICULAS SÓLIDAS MAIORES, COMO AREIA OU PEDRA. T33 FILTRO COM CARVÃO ATIVADO, COM A FUNÇÃO DE REDUZIR O TEOR DE SABORES E ODORES DESAGRADÁVEIS. PESO LÍQUIDO APROXIMADO DO PRODUTO: 41.9 KG. APRESENTAR CERTIFICADO INMETRO DO BEBEDOURO E DO FILTRO. GARANTIA 12 MESES</p>	KNOX/KX20	R\$ 4.000,00	R\$ 68.000,00
17	17	UNID	<p>BEBEDOURO: CAPACIDADE 200 LITROS CONSTRUIDO EM ESTRUTURA METÁLICA GALVANIZADA BRANCA, ISOLAMENTO EM POLIURETANO EXPANDIDO TIPO P11. SERPENTINAS EM TUBO DE COBRE EMBUTIDAS (SEM CONTATO COM A ÁGUA). BOIA PARA CONTROLE DE ENTRADA DA ÁGUA. TERMOSTATO PARA CONTROLE AUTOMÁTICO DE TEMPERATURA. BANDEJA COM 05 TORNEIRAS A JATO DE PRESSÃO, COM</p>			

27	UNID	20	<p>PROTETORES LABIAIS MAIS UMA TORNEIRA NA LATERAL. TERMOSTATO PARA CONTROLE AUTOMÁTICO DE TEMPERATURA EQUIPADO COM NOVA UNIDADE CONDENSADORA ELGIN ULTRA = ECONÓMICA DE 220 VOLTS.</p> <p>CAIXA AMPLIFICADA APP 100W RMS 8" F CARACTERÍSTICAS: COR: PRETO/DOURADO, POTÊNCIA RMS: 100W CANAIS: CANAL 1: BLUETOOTH, USB, SD CARD E FM/ CONTROLE REIOTO COM TROCA DE PASTAS! AUXILIAR. IPHONE, IPOD, JPAD, TABLETS, CELULARES, MP3, CD, DVD, TV/ACORDEON/MICROFONE/VIOLÃO/CAVAQUINHO, CANAL</p> <p>2: MÍC 1-VIOLÃO/CAVAQUINHO/MIC 2+VIOLÃO/CAVAQUINHO EQUALIZADOR: 2 VIAS (GRAVES E AGUDOS), ALTO FALANTE: WOOFER 8" E TWEETR 2 1/2" ALIMENTAÇÃO: BIVOLT AUTOMÁTICO (COM FONTE CHAVEADA) 9 0-240V, PESO E DIMENSÕES: ALTURA APROXIMADAS (CM): 51,0. LARGURA APROXIMADAS (CM): 42,1 PROFUNDIDADE APROXIMADAS (CM): 21,8, PESO APROXIMADAS: 8KG CONTEÚDO DA EMBALAGEM: 1 CAIXA AMPLIFICADA, 1 MANUAL DO PRODUTO, 1 CABO DE FORÇA. GARANTIA: 12 MESES</p>	FRAHM/MF300	R\$ 1.200,00	R\$ 24.000,00
28	UNID	150	<p>CAIXA AMPLIFICADA ELEVATE 115, 800W RMS. BLUETOOTH/USB/SD, LCD. PRETO.</p> <p>28 PBELEVATE 115, MODELO 115, CAIXA ATIVA 1X15", POTÊNCIA 800 W RMS, COM ALÇA E RODAS PARA TRANSPORTE, SUPORTA CARTÃO DE MEMÓRIA, DISPLAY LCD, ENTRADA 1 USB, BLUETOOTH FOGÃO INDUSTRIAL 4 BOCAS COM FORNO</p>	PRO BASS / ELEVATE115	R\$ 3.000,00	R\$ 450.000,00
43	UNID	117	<p>FOGÃO INDUSTRIAL 6 BOCAS COM FORNO</p>	COPA METAL/4BS+FP	R\$ 2.100,00	R\$ 245.700,00
44	UNID	122	<p>FOGÃO INDUSTRIAL 6 BOCAS COM FORNO</p>	COPA METAL/6BS+FP	R\$ 2.500,00	R\$305.000,00

PREFEITURA MUNICIPAL
 FL Nº 1208
 Comissão de Licitação

45	124	UNID	<p>FREEZER HORIZONTAL COM DUPLA AÇÃO; REFRIGERADOR E CONSERVADOR; 2 PORTAS E UMA GRADE; PÉS COM RODÍZIOS REFORÇADOS; GABINETE INTERNO E EXTERNO EM CHAPA DE AÇO PINTADA; CAPACIDADE BRUTA 411 LITROS; PUXADOR ERGONÔMICO COM FECHADURA DE SEGURANÇA TERMOSTATO FRONTAL E DRENO (CONTROLE DE TEMPERATURA), DIMENSÕES CM: 78PROF,X119,5-LARG.X94ALT.; VOLTAGEM 220V; GARANTIA MÍNIMA DE 1 ANO</p>	ELECTROLUX/H440	R\$ 4.400,00	R\$ 545.600,00
55	128	UNID	<p>GELADEIRA COM UMA PORTA .300L NOMINAL COR BRANCO .COM AS SEGUINTE CARACTERÍSTICAS. COM UMA PORTA; NÃO TENHA FORMACÔ DE GELO NAS PAREDES;CONTROLE DE TEMPERATURA: LOCALIZADO NO PAINEL FRONTAL; ESPECIFICAÇÕES TÉCNICAS: CLASSIFICAÇÃO ENERGÉTICA: A; VOLTAGEM 220VAC; CAPACIDADE BRUTA DE NO MÍNIMO 324 LITROS; CAPACIDADE DE ARMAZENAMENTO DO FREEZER DE NO MÍNIMO 47 LITROS; CAPACIDADE DE ARMAZENAMENTO DO REFRIGERADOR DE NO MÍNIMO 253 LITROS; CAPACIDADE ÚTIL TOTAL (NOMINAL) DE 5 NO MÍNIMO 300 LITROS; CONSUMO DE ENERGIA MENSAL NO MÁXIMO 35.5 KWH/MÊS; UNID 128 COR: BRANCO; DIMENSÕES APROXIMADAS DO PRODUTO: 153,9CM DE ALTURA X 616CM DE LARGURA X 69.1CM DE PROFUNDIDADE; PESO LÍQUIDO APROXIMADO DO PRODUTO: 48KG; DEVERÁ ESTAR AFIXADO NA PORTA O SELO DO INMETRO COMPROVANDO A CLASSE DE EFICIÊNCIA DE CONSUMO DE ENERGIA(A); ROTULADO NA FRENTE COM A</p>	CONSUL/CRB36	R\$ 3.200,00	R\$ 409.600,00



56	145	UNID	<p>MARCA DO FABRICANTE E CAPACIDADE NOMINAL DO REFRIGERADOR. GARANTIA MÍNIMA DE 12 MESES OU A DO FABRICANTE SE FOR MAIOR.</p> <p>GELÁGUA DE COLUNA COM 2 TORNEIRAS; BEBEDOURO TIPO GELÁGUA DE COLUNA COM 2 TORNEIRAS; REFRIGERAÇÃO POR COMPRESSOR, POSSUIR TERMOSTATO FRONTAL, COM CONTROLE GRADUAL DE TEMPERATURA; SISTEMA AUTOMÁTICO DE ABERTURA DO GARRAFÃO; APARADOR DE ÁGUA REMOVÍVEL; POSSUI RESERVATÓRIO VEDADO E ALÇAS LATERAIS PARA MELHOR LOCOMOÇÃO; BAIXO CONSUMO DE ENERGIA ECOLÓGICAMENTE CORRETO, GÁS NÃO POLUENTE (R134A); ALTO DESEMPENHO: 1,8 LITROS/HORA DE ÁGUA GELADA; POSSUIR SELO DO INMETRO ATRAVÉS DE CERTIFICADO VÁLIDO JUNTO A PORTARIA N 9 344 QUE OBRIGA QUE OS EQUIPAMENTOS PARA CONSUMO DE ÁGUA DEVERÃO SER FABRICADO E IMPORTADOS SOMENTE EM CONFORMIDADE COM OS REQUISITOS ORA APROVADOS E DEVIDAMENTE REGISTRADOS NO INMETRO QUE DEVERÁ ACOMPANHAR A PROPOSTA DE PREÇO SOB PENA DE DESCLASSIFICAÇÃO; POSSUIR GARANTIA MÍNIMA DE UM ANO.</p>	LIBELL/MASTER+FURADOR	R\$ 1.000,00	R\$ 145.000,00
63	16	UNID	<p>LIQUIDIFICADOR INDUSTRIAL 10 LITROS: CAPACIDADE 10 LITROS; COPO EM AÇO INOX; GABINETE EXTERNO EM AÇO INOX; COMPONENTES DO GABINETE INTERNO EM ALUMÍNIO FUNDIDO; MOTOR (CV): 1/2; VOLTAGEM (V): 110/220; CONSUMO (KW H) MÉDIO: 0,75; GARANTIA DO FORNECEDOR DE 12 MESES.</p>	JL COLOBO/10LBR	R\$ 1.100,00	R\$ 16.600,00
64	132	UNID	<p>LIQUIDIFICADOR INDUSTRIAL 3,5 LITROS ALTA ROTAÇÃO; CORPO/COPO: AÇO INOX;</p>	JL COLOMBO/4LAR	R\$ 1.000,00	R\$ 132.000,00

65	16	UNID	<p>ROTAÇÃO: 22.000 RPM; FREQUÊNCIA: 601-12; ISOLAÇÃO: CLASSE F; TENSÃO: 110V OU 220V; POTÊNCIA MÁXIMA: 1.200W; ALTURA: 64CM; LARGURA: 25CM; PROFUNDIDADE: 20CM; PESO: 3,1KG</p> <p>LIQUIDIFICADOR SIMPLES: FUNÇÃO PULSAR/AUTOLIMPEZA PARA FACILITAR A LIMPEZA DO COPO SEM PRECISAR DESMONTAR. LÂMINAS EM AÇO INOXIDÁVEL SUPER DESEMPENHO E DURABILIDADE, COM PORTA FIO. TAMPÁ COM SOBRE TAMPÁ, ORIFÍCIO PARA COLOCAR OS INGREDIENTES, BASE ANTIDERRAPANTE, BAIXO NÍVEL DE RUÍDO, E COPO COM TRAVAMENTO. VELOCIDADE MÍNIMO 02, COPO EM POLIPROPILENO ALTOUNID RESISTENTE, PULSAR, BAIXO NÍVEL DE RUÍDO, BAIXÍSSIMO CONSUMO DE ENERGIA COM POTÊNCIA DE NO MÍNIMO 360 W, COPO COM 1,5 LT. DISPOSIÇÕES DE CORES, TENSÃO 110/220 V (NÃO BIVOLT). GARANTIA DE 12 MESES PELO FORNECEDOR.</p>	MULTILASER/LQ550	R\$ 200,00	R\$ 3.200,00
91	5	UNID	<p>SCANNER DE DOCUMENTOS DE ALTA VELOCIDADE - ESPECIFICAÇÃO TÉCNICA: ÁREA DE DIGITALIZAÇÃO: ATÉ 21,6 CM X 86,3 CM; PROFUNDIDADE DE TONS DE CINZA: 256 NÍVEIS; PROFUNDIDADE DE COR: 30 BITS (ENTRADA)/24 BITS (SAÍDA) (COLORIDO); RESOLUÇÃO ÓTICA: ATÉ 600 X 600 DPI; RESOLUÇÃO INTERPOLADA: 1200 X 1200 DPI; VELOCIDADE MÁXIMA DIGITALIZAÇÃO: 24 PPM (EM CORES/PRETO E BRANCO, UMA FACE) 48 IPM (EM CORES/PRETO E BRANCO, FRENTE E VERSO); SENSOR DE IMAGEM: CIS DUPLO; CAPACIDADE DE ENTRADA DE PAPEL: DIGITALIZAÇÃO DE ATÉ 50 FOLHAS; CICLO DE TRABALHO DIÁRIO: 1500 PÁGINAS POR DIA; TAMANHO MÁXIMO DO</p>	CANON/DR-C240	R\$ 3.100,00	R\$ 15.500,00



		<p>DOCUMENTO: ATÉ 21,6 CM X 86,3 CM; CONECTIVIDADE: USB 2.0; SISTEMAS OPERACIONAIS COMPATÍVEIS: WINDOWS®: WINDOWS® XP HOME/PRO SP2 OU SUPERIOR, XP PRO X64 SP2 OU SUPERIOR, WINDOWS VISTA®, WINDOWS® 7, WINDOWS® 7 X64 OU SUPERIOR, MAC®: MAC OS X V10.5.8. MAC OS X V10.6.X OU SUPERIOR LINUX (REQUER DRIVER); COMPATÍVEL COM TWAIN / ISIS: SIM (DRIVER TWAIN E ISIS INCLUSO); ALIMENTAÇÃO: 110V; DIMENSÕES (LXAXP): 29,9 X 18 X 22,1 CM; ITENS INCLUSOS: CABO USB, CD INSTALAÇÃO C/ MANUAL, GUIA RÁPIDO DE INSTALAÇÃO, MANUAL DO USUÁRIO GARANTIA: 1 ANO</p>	MULTILASER/TLO58M	R\$ 3.000,00	R\$ 324.000,00
99	108	<p>UNID</p> <p>TELEVISOR - TV LED 49" FULL HD COM CONVERSOR DIGITAL HDMI USB WI-171 - FICHA TÉCNICA. TIPO DE TV - COR PRETO - TECNOLOGIA DA TELA LED. POLEGADAS 49" - RESOLUÇÃO FULL HD - RECURSOS DE VÍDEO MÍDIACAST, PROGRESSIVE SCAN, GINGA, DNR, RECEPTOR DTV, CC, INFO, GUIDE, SLEEP, RECURSOS DE ÁUDIO SAP/MTS, SOM SURROUND, EQUALIZADORES DE SOM PREDEFINIDOS. POTÊNCIA DO ÁUDIO (RMS) 20 WRMS APROXIMADAMENTE - QUANTIDADE DE ENTRADAS USB 2 LOCAL DAS ENTRADAS USB 2 ENTRADAS LATERAIS - QUANTIDADE DE ENTRADAS HDMI 2 LOCAL DAS ENTRADAS HDMI 2 ENTRADAS TRASEIRAS - OUTRAS CONEXÕES ENTRADA DE VÍDEO E ÁUDIO ESTÉREO (RCA); 2 ENTRADAS HDMI; SAÍDA DE ÁUDIO DIGITAL COAXIAL; ENTRADA RF PARA TV ABERTA (DIGITAL E ANALÓGICA) E TV 4 CA130;2 ENTRADAS USB 2.0; REPRODUZ FILMES, MÚSICAS E FOTOS; ENTRADA RJ45 1 SAÍDA DE ÁUDIO ESTÉREO; DISPOSITIVO WIRELESS INTEGRADO WI-171 WI-FI INTEGRADO</p>			



			<p>CONVERSOR DIGITAL INTEGRADO SIM - TIMER ON/OFF SIM - SLEEP TIMER SIM - CLOSED CAPTION SIM PRINCIPAIS APLICATIVOS TODOS DISPONÍVEIS NO AP TOIIDE RECURSOS -RESOLUÇÃO: FULLHD 1920 X 1080 (PIXELS); *TECNOLOGIA SMART ANDROID; *GINGA TV INTERATIVA: ACESSO CONTEÚDO INTELIGENTE TRANSMITIDO PELAS EMISSORAS DE TV DIGITAL NO BRASIL CONSUMO (KW/H) < 1KWH CONTEÚDO DA EMBALAGEM 1 SMART TV; 1 CONTROLE REMOTO; 1 CABO DE ALIMENTAÇÃO AC; PARAFUSOS; BASE E MANUAL DE INSTRUÇÕES - GARANTIA DO FORNECEDOR 12 MESES - DIMENSÕES APROXIMADAS DO PRODUTO - CM (AXLXP) 64,7X109,8X8,7CM PESO LIQ. APROXIMADO DO PRODUTO (KG) - 9,2 KG</p>		
105	250	UNID	<p>VENTILADOR DE COLUNA TORRE/PEDESTAL OSCILANTE 60 CM - VENTILADOR INDUSTRIAL DE COLUNA OSCILANTE 60CM - CARACTERÍSTICAS TÉCNICAS; TENSÃO: BIVOLT (CHAVE SELETORA) POTÊNCIA APROXIMADAS; 140 W 105 ROTAÇÃO APROXIMADAS; 1650 RPM DIÂMETRO APROXIMADAS 60 CM VAZÃO UNID) 250 NOMINAL; 250 M3/MIN APROXIMADAS HÉLICE; 3 PÁS GRADE; METÁLICA 120 FIOS APROXIMADAS COR; PRETO ALTURA; AJUSTÁVEL (ATÉ 1,8M) LARGURA APROXIMADAS; 60 CM PROFUNDIDADE APROXIMADAS; 29 CM PESO APROXIMADAS; 8,5 KG GARANTIA; 6 MESES</p>	R\$ 400,00	R\$ 100.000,00
106	188	UNID	<p>VENTILADOR DE PAREDE 60 CM, COM SUPORTE, INDICADO PARA GRANDES AMBIENTES, COM ATÉ 60 M . OSCILANTE, BASCULANTE E COM CONTROLE DE</p>	R\$ 300,00	R\$ 56.400,00



111	40	UNID	<p>VELOCIDADE INDEPENDENTE. ESPECIFICAÇÕES TÉCNICAS: - TENSÃO: 220V; - CORRENTE: 1,3 / 0,7A; - FREQUÊNCIA: 60HZ; - CAPACITOR: 5 F; - POTÊNCIA: MÍNIMA DE 130W; - ÁREA DE VENTILAÇÃO MÍNIMA: 60M²; - GRADE DE METAL, COM SISTEMA DE PROTEÇÃO DE DEDOS, CORPO E HÉLICE DE PLÁSTICO; - ROTAÇÃO: O A 1.150 RPM; - QUANTIDADE DE PÁS: 03 (TRÊS); - PESO MÁXIMO: 10,0 KG; - DIÂMETRO DA GRADE: DE 600 A 630MM; - ACABAMENTO DAS GRADES: PINTURA ELETROSTÁTICA NA COR PRETA; - CABO DE LIGAÇÃO: CABO PP 2 X 0,50MM X 340MM; - MOTOR PROTEGIDO COM TERMO PROTETOR; - SISTEMA GIRATÓRIO COM NO MÍNIMO 03 (TRÊS) VELOCIDADES; - VELOCIDADES: MIN/MAX 750/1450; - FABRICAÇÃO NACIONAL;</p> <p>IMPRESSORA COLORIDA MULTIFUNCIONAL: TECNOLOGIA DE IMPRESSÃO: TECNOLOGIA DE JATO DE TINTA MICROPIEZO DE 4 CORES (CMYK), RESOLUÇÃO: ATÉ 5760 X 1440 DPI DE RESOLUÇÃO OTIMIZADA EM VÁRIOS TIPOS DE PAPEL, GARRAFAS COM TINTA ORIGINAL: 1 GARRAFA COM TINTA PRETA: RENDE ATÉ 4.500 PÁGINAS 3 GARRAFAS DE TINTA COLORIDA (CIANO, MAGENTA, AMARELO): RENDEM ATÉ 7.500 PÁGINAS, TAMANHO DA GOTA DE TINTA: 3 PICOLITROS, VELOCIDADE DE IMPRESSÃO: MÁXIMA PRETO 33 PPM / EM CORES 15 PPM NORMAL PRETO 10 ISO PPM / EM CORES 5 ISO PPM, CAPACIDADE DE PAPEL: BANDEJA DE ENTRADA PARA PAPEL 100 FOLHAS / 10 ENVELOPES BANDEJA DE SAÍDA 30 FOLHAS, UTILIZAÇÃO DO PAPEL: FOLHAS INDIVIDUAIS 10 X 15 CM (4" X 6"), 13 X 18 CM (5" X 7"), 20 X 25 (8" X 10) CARTA, LEGAL,</p>	EPSON/L3250	R\$ 2.000,00	R\$ 80.000,00
-----	----	------	--	-------------	--------------	---------------



--	--	--	--	--	--	--	--	--	--	--	--	--	--	--	--	--	--	--	--	--	--	--	--	--	--	--	--	--	--	--	--	--	--	--	--	--	--	--	--	--	--	--	--	--	--	--	--	--	--	--	--	--	--	--	--	--	--	--	--	--	--	--	--	--	--	--	--	--	--	--	--	--	--	--	--	--	--	--	--	--	--	--	--	--	--	--	--	--	--	--	--	--	--	--	--	--	--	--	--	--	--	--	--	--	--	--	--	--	--	--	--	--	--	--	--	--	--	--	--	--	--	--	--	--	--	--	--	--	--	--	--	--	--	--	--	--	--	--	--	--	--	--	--	--	--	--	--	--	--	--	--	--	--	--	--	--	--	--	--	--	--	--	--	--	--	--	--	--	--	--	--	--	--	--	--	--	--	--	--	--	--	--	--	--	--	--	--	--	--	--	--	--	--	--	--	--	--	--	--	--	--	--	--	--	--	--	--	--	--	--	--	--	--	--	--	--	--	--	--	--	--	--	--	--	--	--	--	--	--	--	--	--	--	--	--	--	--	--	--	--	--	--	--	--	--	--	--	--	--	--	--	--	--	--	--	--	--	--	--	--	--	--	--	--	--	--	--	--	--	--	--	--	--	--	--	--	--	--	--	--	--	--	--

OFÍCIO (21,6 X 35,6 CM), A4, A5, A6 E B5 SUPORTA DIFERENTES TIPOS DE PAPEIS, PAPEL SULTE COMUM E PAPEIS FOTOGRÁFICOS PARA JATO DE TINTA, ENVELOPES N 2 10, DL (110 X 220 MM), C6 (114 X 162 MM) TIPOS ENVELOPE COMUM E FOTOGRÁFICOS PARA JATO DE TINTA, TIPO DE SCANNER: BASE PLANA COM SENSOR DE LINHAS CIS COLORIDO, ÁREA DE DIGITALIZAÇÃO: MÁXIMA 21,6 X 29,7 CM (8,5" X 11,7"), RESOLUÇÃO DO SCANNER: ÓTICA: 1200 DPI, HARDWARE: 1200 X 2400 DPI, INTERPOLADA: 9600 X 9600 DPI, PROFUNDIDADE DE CORES: CORES DE 48 BITS, TAMANHO DAS CÓPIAS: 10 X 15 CM (4" X 6"), CARTA, A4, INTERFACE E CONECTIVIDADE: USB 2.0 DE ALTA VELOCIDADE (COMPATÍVEL COM USB 1.1), WI-FI (802.11 B/G/N), COMPATIBILIDADE: WINDOWS® XP/XP PROFESSIONAL X64 EDITION/VISTATM /7/8.1/10 MAC® OS X 10.6.8,10.7.X, 10.8.X, 10.9.X, 10.10.X, 10.11X REQUISITOS PARA WINDOWS® E MACINTOSH® • 512M13 RAM (11513 RECOMENDADO) • MONITOR SVGA DE PELO MENOS 256 CORES • 550M13 DE ESPAÇO EM DISCO • CONEXÃO USB (CABO INCLUSO) (1GB RECOMENDADO) • UNIDADE DE CD-ROM OU DVD-ROM REQUISITOS ADICIONAIS PARA WINDOWS • PENTIUM® 1 GHZ OU SUPERIOR RECOMENDADO REQUISITOS ADICIONAIS PARA MACINTOSH e REQUIERE IG13 DE RAM RECOMENDADO, DIMENSÕES E PESO: (LARGURA X PROFUNDIDADE X ALTURA) 44,5 X 30,4 X 16,9 CM (17,5" X 12,0" X 6,7) 4,9 KG (10,8 LB), ITENS INCLUSOS: CABO USB, GUIA RÁPIDO DE INSTALAÇÃO, CD COM DRIVERS E MANUAIS, 1 GARRAFA DE TINTA PRETA E 3 GARRAFAS



			DE TINTA COLORIDA (DANO,MAGENTA E AMARELA).			
112	37	UNID	NOTEBOOK COM PROCESSADOR CORE A PARTIR DO I3, MEMÓRIA RAM A PARTIR DE 4G13, ARMAZENAMENTO 1 TB, PORTAS E INTERFACES: ETHERNET, WI-FI, BLUETOOTH, I-IDMI, USB 3.0, USB 2.0, LEITOR DE CARTÕES DE MEMÓRIA E SAÍDA DE FONE DE OUVIDO.	SAMSUNG/NP550	R\$ 3.500,00	R\$ 129.500,00
					VALOR TOTAL DA PROPOSTA	R\$ 5.117.600,00

Valor da proposta: R\$ 5.117.600,00 (cinco milhões cento e dezessete mil e seiscentos reais)

Validade da proposta: 60(Sessenta) dias

17 de novembro de 2023



VENTILADOR DE COLUNA

NEW 60cm



Acesse
nosso
site



PRODUTO
NACIONAL

A Classe A Procel
Em consumo de energia

Chave de controle com 3 velocidades
Na capa protetora do motor

Oscilante
Oscilação horizontal automática

Motor potente
Alta capacidade de ventilação

Grades em aço
Mais segurança e durabilidade

Pintura eletrostática
Grade e haste com pintura de alta resistência

Inclinação regulável
Com ajuste manual

Altura regulável
Mínimo 120cm Máximo 175cm

Fusível térmico
Dispositivo de proteção que garante a segurança do motor

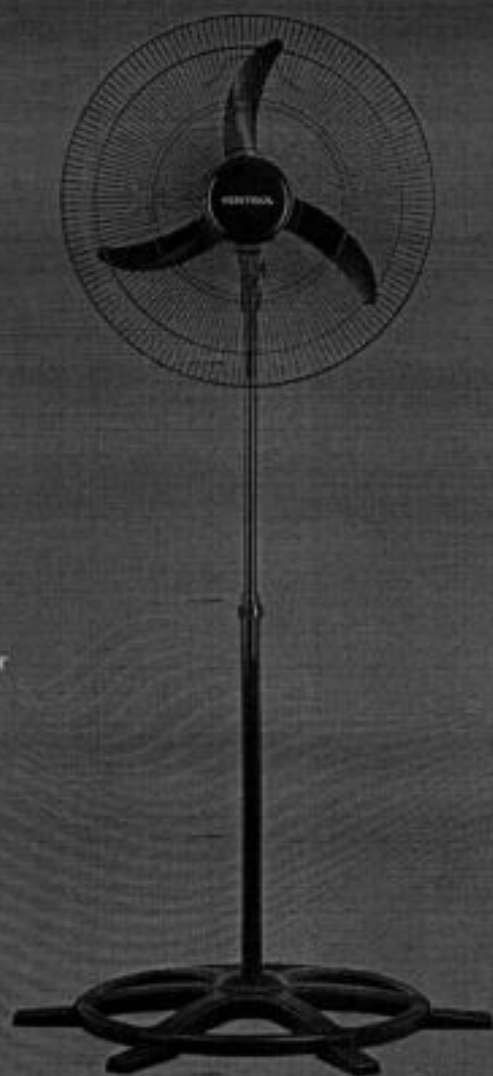

DADOS TÉCNICOS

Potência: 147W
RPM: 1200
Grade: 600mm
Hélice: 520mm
Peso bruto: 3,000 Kg
Peso líquido: 2,500 Kg
CxLxA - mm: 615x190x600
M³ Embalagem: 0,0701
Quantidade: 1
Fabricação: Nacional
Garantia: 12 meses

A
CLASSIFICAÇÃO
PROCEL

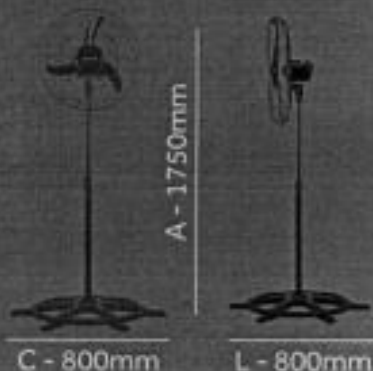

DADOS LOGÍSTICOS					DADOS TÉCNICOS						
SKU	DESCRIÇÃO	TENSÃO	COD. DE BARRAS	CAIXA EMP.	MÁX.	MÉD.	MÍN.	CONSUMO ¹	EPIC ²	VAZÃO	
475	VENTILADOR OSC COLUNA 60CM NEW PR GR PR 127V PREMIUM	127V	7898481965148	UN 3	A	A	A	2,87wh/m ³	0,006	1,08m ³ /s	
476	VENTILADOR OSC COLUNA 60CM NEW PR GR PR 220V PREMIUM	220V	7898481965155	UN 3	A	A	A	2,88wh/m ³	0,006	1,08m ³ /s	



1) Valor máximo de energia consumida por unidade de volume de ar. 2) Valor máximo de energia consumida por unidade de volume de ar. 3) Valor máximo de vazão de ar. 4) Valor máximo de vazão de ar. 5) Valor máximo de vazão de ar.



À PREFEITURA MUNICIPAL DE VIÇOSA DO CEARÁ-CE
SETOR DE LICITAÇÕES
PREGÃO ELETRÔNICO Nº PE12/2023-SEAG/2023

OBJETO DA LICITAÇÃO: REGISTRO DE PREÇOS PARA FUTURA E EVENTUAL AQUISIÇÃO DE MATERIAIS, EQUIPAMENTOS, MÓVEIS E PERMANENTE PARA AS SECRETARIAS MUNICIPAIS

LOTES/ITENS:

Nº	ESPECIFICAÇÃO DO ITEM	UNIDADE	QUANTIDADE	VALOR UNITÁRIO R\$	VALOR TOTAL R\$	MARCA
10	VENTILADOR DE COLUNA TORRE/PEDESTAL OSCILANTE 60 CM - VENTILADOR INDUSTRIAL DE COLUNA OSCILANTE 60CM - CARACTERÍSTICAS TÉCNICAS: TENSÃO: BIVOLT (CHAVE SELETORA) POTÊNCIA APROXIMADAS; 140 W ROTAÇÃO APROXIMADAS; 1650 RPM DIÂMETRO APROXIMADAS 60 CM VAZÃO NOMINAL; 250 M3/MIN APROXIMADAS HÉLICE; 3 PÁS GRADE; METÁLICA 120 FIOS APROXIMADAS COR; PRETO ALTURA; AJUSTÁVEL (ATÉ 1,8M) LARGURA APROXIMADAS; 60 CM PROFUNDIDADE APROXIMADAS; 29 CM PESO APROXIMADAS; 8,5 KG GARANTIA:6 MESES	UNIDADE	250	R\$ 510,00	R\$ 127.500,00	VENTISOL
VALOR LOTE					R\$	127.500,00

VALOR TOTAL E POR EXTENSO: R\$ 127.500,00 (CENTO E VINTE E SETE MIL E QUINHENTOS REAIS)

VALIDADE DA PROPOSTA: 60 (SESSENTA) DIAS.

PRAZO DE EXECUÇÃO: CONFORME EDITAL.

PRAZO E LOCAL DE ENTREGA: OS PRODUTOS SERÃO ENTREGUES EM ATÉ 05(CINCO) DIAS,

A CONTAR DA EMISSÃO DA ORDEM DE COMPRA, NOS LOCAIS DETERMINADOS PELA CONTRATANTE.

O LICITANTE DECLARA QUE TEM O PLENO CONHECIMENTO, ACEITAÇÃO E CUMPRIRÁ TODAS AS OBRIGAÇÕES CONTIDAS NO ANEXO I — PROJETO BÁSICO/TERMO DE REFERÊNCIA DESTE EDITAL.

DECLARAMOS AINDA, QUE NÃO OCORREU FATO QUE NOS IMPEÇA DE PARTICIPAR DA MENCIONADA LICITAÇÃO.

QUE CUMPRIMOS PLENAMENTE TODOS OS REQUISITOS DE HABILITAÇÃO E QUE NOSSA PROPOSTA ESTÁ EM CONFORMIDADE COM AS EXIGÊNCIAS DO INSTRUMENTO CONVOCATÓRIO;

INDEPENDENTE DE DECLARAÇÃO EXPRESSA, FICA SUBENTENDIDA QUE NO VALOR PROPOSTO ESTÃO INCLUÍDAS TODAS AS

DESPESAS NECESSÁRIAS AO FORNECIMENTO, INCLUSIVE AS RELACIONADAS COM:

- ENCARGOS SOCIAIS, TRABALHISTAS, PREVIDENCIÁRIOS E OUTROS;

- TRIBUTOS, TAXAS E TARIFAS, EMOLUMENTOS, LICENÇAS, ALVARÁS, MULTAS OU QUALQUER INFRAÇÕES;

- SEGUROS EM GERAL, DA INFORTUNÍSTICA E DE RESPONSABILIDADE CIVIL PARA QUAISQUER DANOS E PREJUÍZOS CAUSADOS

À CONTRATANTE E/OU A TERCEIROS, GERADOS DIRETA OU INDIRETAMENTE PELO FORNECIMENTO.

PRAZO DE INICIO DE FORNECIMENTO/EXECUÇÃO DOS SERVIÇOS DE ACORDO COM O ESTABELECIDO NO TERMO DE REFERENCIA (ANEXO I) DO EDITAL DESSE PROCESSO.



15 DE DEZEMBRO DE 2023.

A handwritten signature or mark in black ink, located in the bottom right corner of the page.

ANEXO II- MODELO DE CARTA PROPOSTA



CARTA PROPOSTA

Número do Pregão: PE 1212023-SEAG/SRP

Objeto: REGISTRO DE PREÇOS PARA FUTURA E EVENTUAL AQUISIÇÃO DE MATERIAIS, EQUIPAMENTOS, MÓVEIS E PERMANENTE PARA AS SECRETARIAS MUNICIPAIS

Item	Especificação	Und.	Quant.	Marca/Modelo	Preço Unitário R\$	Preço Global R\$
105	VENTILADOR DE COLUNA TORRE/PEDESTAL OSCILANTE 60 CM - VENTILADOR INDUSTRIAL DE COLUNA OSCILANTE 60CM - CARACTERÍSTICAS TÉCNICAS; TENSÃO; BIVOLT (CHAVE SELETORA) POTÊNCIA APROXIMADAS; 140 W 105 ROTAÇÃO APROXIMADAS; 1650 RPM DIÂMETRO APROXIMADAS 60 CM VAZÃO NOMINAL; 250 M3/MIN APROXIMADAS HÉLICE; 3 PÁS GRADE; METÁLICA 120 FIOS APROXIMADAS COR; PRETO ALTURA; AJUSTÁVEL (ATÉ 1,8M) LARGURA APROXIMADAS; 60 CM PROFUNDIDADE APROXIMADAS; 29 CM PESO APROXIMADAS; 8,5 KG GARANTIA;6 MESES	UN	250	Vitalex/ 60 cm coluna OC60F	800,00	200.000,00
106	VENTILADOR DE PAREDE 60 CM, COM SUPORTE, INDICADO PARA GRANDES AMBIENTES, COM ATÉ 60 M , OSCILANTE, BASCULANTE E COM CONTROLE DE VELOCIDADE INDEPENDENTE. ESPECIFICAÇÕES TÉCNICAS: - TENSÃO: 220V; - CORRENTE: 1,3 / 0,7A; - FREQUÊNCIA: 60HZ; -	UN	188	Ventisol/ 60 cm parede ref 452	500,00	94.000,00



<p>CAPACITOR: 5 F; - POTÊNCIA: MÍNIMA DE 130W; - ÁREA DE VENTILAÇÃO MÍNIMA: 60M ; - GRADE DE METAL, COM SISTEMA DE PROTEÇÃO DE DEDOS, CORPO E HÉLICE DE PLÁSTICO; - ROTAÇÃO: O A 1.150 RPM; - QUANTIDADE DE PÁS: 03 (TRÊS); - PESO MÁXIMO: 10,0 KG; - DIÂMETRO DA GRADE: DE 600 A 630MM; - ACABAMENTO DAS GRADES: PINTURA ELETROSTÁTICA NA COR PRETA; - CABO DE LIGAÇÃO: CABO PP 2 X 0,50MM X 340MM; - MOTOR PROTEGIDO COM TERMOPROTETOR; - SISTEMA GIRATÓRIO COM NO MÍNIMO 03 (TRÊS) VELOCIDADES; - VELOCIDADES: MIN/MAX 750/1450; - FABRICAÇÃO NACIONAL;</p>					
--	--	--	--	--	--

TOTAL MÁXIMO ESTIMADO DA PRESENTE PROPOSTA R\$: 294.000,00(duzentos e noventa e quatro mil reais).

<p>Prazo de validade da Carta Proposta (em dias, conforme estabelecido em edital): 60 dias</p>
<p>Declaração de que nos preços ofertados estão incluídas todas as despesas incidentes sobre o fornecimento referentes a tributos, encargos sociais e demais ônus atinentes à execução do serviço objeto desta licitação.</p>
<p>Declaramos, para todos os fins de direito, que cumprimos plenamente os requisitos de habilitação e que nossa Carta Proposta está em conformidade com as exigências do instrumento convocatório (edital).</p>
<p>Data: Florianópolis, 15 de dezembro de 2023</p>

Observação 1: Está Carta a Proposta deverá ser anexado junto ao sistema da Bolsa Brasileira de Mercadorias - BBM, sob pena de desclassificação. Observação 2: Por força da legislação vigente, é vedada a identificação do licitante. (Art. 30, § 5º do Decreto 10.024/2019)

**Vitalex****VENTILADOR OSCILANTE COLUNA 60CM****Compartilhar**

MODELO	OC60F
TENSÃO (MONOVOLT)	127V / 220V / Bivolt
POTÊNCIA ELÉTRICA	220W / 200W
FREQUÊNCIA	50Hz / 60Hz
POTÊNCIA MOTOR	1/4 CV (HP)
ROTAÇÃO	1650 rpm

VAZÃO	230 m ³ /min
OSCILAÇÃO / ALCANCE	55° / 5,5 mts
HÉLICE	18" - 3 pás
SUORTE	Coluna Aço com regulagem de altura
GRADE	Metálica 120 flos
DIÂMETRO	600mm
PINTURA	Eletrostática/Epoxi
COR	Preto/Branco/Cromado
CONTR. VELOCIDADE	Rotativo
PESO LÍQUIDO	7,620kg
CONFORMIDADE	Portaria INMETRO Nº: 020/2012



Vitalex Eletrodomésticos

Acesse
nosso
site

VENTILADOR DE PAREDE

NEW 60



A Classe A Procel
Em consumo de energia

SUPORTE REFORÇADO
Suporte de fácil montagem,

Oscilante
Oscilação horizontal automática

Motor potente
Alta capacidade de ventilação

Grades em aço
Mais segurança e durabilidade

Inclinação regulável
Com ajuste manual

Fusível térmico
Dispositivo de proteção que garante a segurança do motor

**NOVA CHAVE DE CONTROLE
PRÉ-INSTALADA COM AJUSTE
DE VELOCIDADE.
CABO DE 2M DE COMPRIMENTO
JÁ CONECTADO AO MOTOR
COM PLUG**

• **Fácil montagem**

Suporte e canopi em uma única peça facilitando o processo de montagem do Ventilador.

• **Suporte reforçado**

Material Polipropileno Homopolimero de maior resistência com o sistema de nervuras e estruturais em X.

• **Prensa cabos**

Prensa cabos presente na canopi do suporte para organização do fio.

DADOS TÉCNICOS



Potência: 147W
RPM: 1200
Grade: 600mm
Hélice: 521mm
Peso bruto: 3,000 Kg
Peso líquido: 2,500 Kg
CxLxA - mm: 615x165x600
M³ Embalagem: 0,0608
Quantidade: 1
Fabricação: Nacional
Garantia: 12 meses

C - 600mm

L - 400mm

A - 600mm

DADOS LOGÍSTICOS				DADOS TÉCNICOS							
SKU	DESCRIÇÃO	TENSÃO	CÓD. DE BARRAS	CADA	EMP ¹	MAX.	HÉD.	MIN.	CONSUMO ²	EPIC ³	VAZÃO
450	VENTILADOR DSC PAREDE 60CM NEW PR GR PR 127V PREMIUM	127V	7898461963025	UN	3	A	A	A	2,67wh/hrs	0,006	1,08m ³ /s
452	VENTILADOR DSC PAREDE 60CM NEW PR GR PR 220V PREMIUM	220V	7898461963032	UN	3	A	A	A	2,68wh/hrs	0,006	1,08m ³ /s



A Ventisol possui um sistema de controle de velocidade em motor elétrico de alto desempenho. Os dados técnicos são dados nominais e podem variar em uma amplitude de 5%. ¹Valor de Embalagem (Empac). ²Consumo energético em Wh/h. ³Eficiência energética. ⁴Fluxo de ar em m³/s.

A PREFEITURA MUNICIPAL DE VIÇOSA DO CEARA - CE

PPREGÃO ELETRÔNICO N° 12/2023-SEAG/SRP

PROPOSTA DE PREÇO

ITEM	QUANT	UNID	DESCRIÇÃO	MARCA/MODELO	VALOR UNIT.	VALOR TOTAL
13	66	UNID	BALÇÃO SELF SERVICE AQUECIDO BALÇÃO TÉRMICO FABRICADO EM AÇO INOX 304 LIGA 18/8, COM CAPACIDADE PARA 06 CUBAS GASTRONÔMICA (PADRÃO GASTRONORM) 1/1 PROFUNDIDADE 200 MILÍMETROS. DIMENSÕES 760 MILÍMETROS LARGURA, 910 MILÍMETROS DE ALTURA, 2550 MILÍMETROS DE COMPRIMENTO. SISTEMA DE AQUECIMENTO POR BANHO-MARIA, CONTROLADO ATRAVÉS DE TERMOSTATO DE 20C ATÉ 120C E CONTA COM DRENO PARA ÁGUA. CORREDIÇA PARA APOIO DE BANDEJAS EM AÇO INOX AISI 304 18/8 EM AMBOS OS LADOS QUE DO BALÇÃO, 2550 MILÍMETROS COMPRIMENTO, 310 MILÍMETROS LARGURA, 105 MILÍMETROS ALTURA. PROTETOR SALIVAR COM VIDRO CURVO DOS DOIS LADOS DIMENSÕES: 2550 MILÍMETROS DE COMPRIMENTO, 600 MILÍMETROS ALTURA, 467 DE LARGURA. VOLTAGEM 220V. EQUIPADO COM RODÍZIOS DE 3" COM TRAVA. MÓDULO REVESTIDO POR CHAPAS DE AÇO INOX 304 ATÉ A ALTURA DOS RODÍZIOS	GPANIZ/BTE12 FLY	R\$ 23.000,00	R\$ 1.518.000,00
16	157	UNID	BEBEDOURO INDUSTRIAL PISO 100 LITROS EM INOX COM 3 TORNEIRAS: CAPACIDADE DE 100 LITROS NO RESERVATÓRIO. ATENDE ATÉ 150 PESSOAS/HORA. REFRIGERAÇÃO	KNOX/KX10	R\$ 3.500,00	549.500,00



17	17	UNID	<p>DE 180 L/H. 03 TORNEIRAS FRONTAIS CROMADAS (2 TORNEIRAS CROMADAS PARA COPOS ENTRADA DE 1/2 -1 VÁLVULA JATO 13 CM CROMADA ENTRADA DE 1/2). APARADOR DE ÁGUA FRONTAL EM CHAPA DE AÇO INOX COM DRENO. COM REVESTIMENTO EXTERNO EM CHAPA DE AÇO INOX. RESERVATÓRIO DE ÁGUA EM P.P. ALTA RESISTÊNCIA, FÁCIL LIMPEZA E MATERIAL ATÓXICO. ISOLAMENTO TÉRMICO INJETADO EM POLIURETANO EXPANDIDO. SERPENTINA INTERNA EM AÇO INOX 304. BOIA PARA REGULAGEM DO NÍVEL DE ÁGUA. GÁS ECOLÓGICO R 134 A. MOTOR HERMÉTICO. TENSÃO 220V. UNIDADE CONDENSADORA DE 1/5 HP. TOMADA DE 3 PINOS. MEDIDAS: ALTURA MÍNIMA 1484 MM, LARGURA MÍNIMA 703 MM, PROFUNDIDADE MÍNIMA 644 MM. REGULAGEM DA TEMPERATURA DA ÁGUA. FILTROS: PPF-5 REter PARTICULAS SÓLIDAS MAIORES, COMO AREIA OU PEDRA. T33 FILTRO COM CARVÃO ATIVADO, COM A FUNÇÃO DE REDUZIR O TEOR DE SABORES E ODORES DESAGRADÁVEIS. PESO LÍQUIDO APROXIMADO DO PRODUTO: 41.9 KG. APRESENTAR CERTIFICADO INMETRO DO BEBEDOURO E DO FILTRO. GARANTIA 12 MESES</p> <p>BEBEDOURO: CAPACIDADE: 200 LITROS CONSTRUIDO EM ESTRUTURA METÁLICA GALVANIZADA BRANCA, ISOLAMENTO EM POLIURETANO EXPANDIDO TIPO P11. SERPENTINAS EM TUBO DE COBRE EMBUTIDAS (SEM CONTATO COM A ÁGUA). BOIA PARA CONTROLE DE ENTRADA DA ÁGUA. TERMOSTATO PARA CONTROLE AUTOMÁTICO DE TEMPERATURA. BANDEJA COM 05 TORNEIRAS A JATO DE PRESSÃO, COM</p>	KNOX/KX20	R\$ 4.000,00	R\$ 68.000,00
----	----	------	---	-----------	--------------	---------------



27	20	UNID	<p>PROTETORES LABIAIS MAIS UMA TORNEIRA NA LATERAL. TERMOSTATO PARA CONTROLE AUTOMÁTICO DE TEMPERATURA EQUIPADO COM NOVA UNIDADE CONDENSADORA ELGIN ULTRA = ECONÔMICA DE 220 VOLTS.</p> <p>CAIXA AMPLIFICADA APP 100W RMS 8" F CARACTERÍSTICAS: COR: PRETO/DOURADO, POTÊNCIA RMS: 100W CANAIS: CANAL 1: BLUETOOTH, USB, SI) CARD E FM/ CONTROLE REIOTO COM TROCA DE PASTAS! AUXILIAR .IPHONE, IPOD, JPAD, TABLETS, CELULARES, MP3, CD, DVD, TV/ACORDEON/MICROFONE/VIOLÃO/CAVAQUINHO, CANAL</p> <p>2: MÍC ++VIOLÃO/CAVAQUINHO/MIC 2+VIOLÃO/CAVAQUINHO EQUALIZADOR: 2 VIAS (GRAVES E AGUDOS), ALTO FALANTE: WOOFER 8" E TWEETR 2 1/2" ALIMENTAÇÃO: BIVOLT AUTOMÁTICO (COM FONTE CHAVEADA) 9 0-240V, PESO E DIMENSÕES: ALTURA APROXIMADAS (CM): 51,0. LARGURA APROXIMADAS (CM): 42,1 PROFUNDIDADE APROXIMADAS (CM): 21,8, PESO APROXIMADAS: 8KG CONTEÚDO DA EMBALAGEM: 1 CAIXA AMPLIFICADA, 1 MANUAL DO PRODUTO, 1 CABO DE FORÇA. GARANTIA: 12 MESES</p>	FRAHM/MF300	R\$ 1.200,00	R\$ 24.000,00
28	150	UNID	<p>CAIXA AMPLIFICADA ELEVATE 115, 800W RMS. BLUETOOTH/USB/SD, LCD. PRETO.</p> <p>28 PBELEVATE 115, MODELO 115, CAIXA ATIVA 1X15", POTÊNCIA 800 W RMS, COM ALÇA E RODAS PARA TRANSPORTE, SUPORTA CARTÃO DE MEMÓRIA, DISPLAY LCD, ENTRADA 1 USB, BLUETOOTH</p> <p>FOGÃO INDUSTRIAL 4 BOCAS COM FORNO</p>	PRO BASS / ELEVATE115	R\$ 3.000,00	R\$ 450.000,00
43	117	UNID		COPA METAL/4BS+FP	R\$ 2.100,00	R\$ 245.700,00
44	122	UNID	FOGÃO INDUSTRIAL 6 BOCAS COM FORNO	COPA METAL/6BS+FP	R\$ 2.500,00	R\$305.000,00



45	UNID	<p>FREEZER HORIZONTAL COM DUPLA AÇÃO; REFRIGERADOR E CONSERVADOR; 2 PORTAS E UMA GRADE; PÉS COM RODÍZIOS REFORÇADOS; GABINETE INTERNO E EXTERNO EM CHAPA DE AÇO PINTADA; CAPACIDADE BRUTA 411 LITROS; PUXADOR ERGONÔMICO COM FECHADURA DE SEGURANÇA TERMOSTATO FRONTAL E DRENO (CONTROLE DE TEMPERATURA), DIMENSÕES CM: 78PROF.X119,5-LARG.X94ALT.; VOLTAGEM 220V; GARANTIA MÍNIMA DE 1 ANO</p>	ELECTROLUX/H440	R\$ 4.400,00	R\$ 545.600,00
55	UNID	<p>GELADEIRA COM UMA PORTA .300L NOMINAL COR BRANCO COM AS SEGUINTE CARACTERÍSTICAS. COM UMA PORTA; NÃO TENHA FORMAÇÃO DE GELO NAS PAREDES;CONTROLE DE TEMPERATURA: LOCALIZADO NO PAINEL FRONTAL; ESPECIFICAÇÕES TÉCNICAS: CLASSIFICAÇÃO ENERGÉTICA: A; VOLTAGEM 220VAC; CAPACIDADE BRUTA DE NO MÍNIMO 324 LITROS; CAPACIDADE DE ARMAZENAMENTO DO FREEZER DE NO MÍNIMO 47 LITROS; CAPACIDADE DE ARMAZENAMENTO DO REFRIGERADOR DE NO MÍNIMO 253 LITROS; CAPACIDADE ÚTIL TOTAL (NOMINAL) DE 5 NO MÍNIMO 300 LITROS; CONSUMO DE ENERGIA MENSAL NO MÁXIMO 35,5 KWH/MÊS; UND 128 COR: BRANCO; DIMENSÕES APROXIMADAS DO PRODUTO: 153,9CM DE ALTURA X 616CM DE LARGURA X 69,1CM DE PROFUNDIDADE; PESO LÍQUIDO APROXIMADO DO PRODUTO: 48KG; DEVERÁ ESTAR AFIXADO NA PORTA O SELO DO INMETRO COMPROVANDO A CLASSE DE EFICIÊNCIA DE CONSUMO DE ENERGIA(A); ROTULADO NA FRENTE COM A</p>	CONSUL/CRB36	R\$ 3.200,00	R\$ 409.600,00



56	145	UNID	MARCA DO FABRICANTE E CAPACIDADE NOMINAL DO REFRIGERADOR. GARANTIA MÍNIMA DE 12 MESES OU A DO FABRICANTE SE FOR MAIOR. GELÁGUA DE COLUNA COM 2 TORNEIRAS; BEBEDOURO TIPO GELÁGUA DE COLUNA COM 2 TORNEIRAS; REFRIGERAÇÃO POR COMPRESSOR, POSSUIR TERMOSTATO FRONTAL, COM CONTROLE GRADUAL DE TEMPERATURA; SISTEMA AUTOMÁTICO DE ABERTURA DO GARRAFÃO; APARADOR DE ÁGUA REMOVÍVEL; POSSUI RESERVATÓRIO VEDADO E ALÇAS LATERAIS PARA MELHOR LOCOMOÇÃO; BAIXO CONSUMO DE ENERGIA ECOLÓGICAMENTE CORRETO, GÁS NÃO POLUENTE (R134A); ALTO DESEMPENHO: 1,8 LITROS/HORA DE ÁGUA GELADA; POSSUIR SELO DO INMETRO ATRAVÉS DE CERTIFICADO VÁLIDO JUNTO A PORTARIA N 9 344 QUE OBRIGA QUE OS EQUIPAMENTOS PARA CONSUMO DE ÁGUA DEVERÃO SER FABRICADO E IMPORTADOS SOMENTE EM CONFORMIDADE COM OS REQUISITOS ORA APROVADOS E DEVIDAMENTE REGISTRADOS NO INMETRO QUE DEVERÁ ACOMPANHAR A PROPOSTA DE PREÇO SOB PENA DE DESCLASSIFICAÇÃO; POSSUIR GARANTIA MÍNIMA DE UM ANO.	LIBEL/MASTER+FURADOR	R\$ 1.000,00	R\$ 145.000,00
63	16	UNID	LIQUIDIFICADOR INDUSTRIAL 10 LITROS: CAPACIDADE 10 LITROS; COPO EM AÇO INOX; GABINETE EXTERNO EM AÇO INOX; COMPONENTES DO GABINETE INTERNO EM ALUMÍNIO FUNDIDO; MOTOR (CV): 1/2; VOLTAGEM (V): 110/220; CONSUMO (KW H) MÉDIO: 0,75; GARANTIA DO FORNECEDOR DE 12 MESES. CORPO/COPO: AÇO INOX;	JL COLOBO/10LBR	R\$ 1.100,00	R\$ 16.600,00
64	132	UNID		JL COLOMBO/4LAR	R\$ 1.000,00	R\$ 132.000,00



65	16	UNID	<p>ROTAÇÃO: 22.000 RPM; FREQUÊNCIA: 601-1Z; ISOLAÇÃO: CLASSE F; TENSÃO: 110V OU 220V; POTÊNCIA MÁXIMA: 1.200W; ALTURA: 64CM; LARGURA: 25CM; PROFUNDIDADE: 2,0CM; PESO: 3,1KG</p> <p>LIQUIDIFICADOR SIMPLES: FUNÇÃO PULSAR/AUTOLIMPEZA PARA FACILITAR A LIMPEZA DO COPO SEM PRECISAR DESMONTAR. LÂMINAS EM AÇO INOXIDÁVEL SUPER DESEMPENHO E DURABILIDADE, COM PORTA FIO. TAMPA COM SOBRE TAMPA, ORIFÍCIO PARA COLOCAR OS INGREDIENTES, BASE ANTIDERRAPANTE, BAIXO NÍVEL DE RUÍDO, E COPO COM TRAVAMENTO. VELOCIDADE MÍNIMO 02, COPO EM POLIPROPILENO ALTOUOND RESISTENTE, PULSAR, BAIXO NÍVEL DE RUÍDO, BAISSIMO CONSUMO DE ENERGIA COM POTÊNCIA DE NO MÍNIMO 360 W, COPO COM 1,5 LT, DISPOSIÇÕES DE CORES, TENSÃO 110/220 V (NÃO BIVOLT). GARANTIA DE 12 MESES PELO FORNECEDOR.</p>	MULTILASER/LQ550	R\$ 200,00	R\$ 3.200,00
91	5	UNID	<p>SCANNER DE DOCUMENTOS DE ALTA VELOCIDADE - ESPECIFICAÇÃO TÉCNICA: ÁREA DE DIGITALIZAÇÃO: ATÉ 21,6 CM X 86,3 CM; PROFUNDIDADE DE TONS DE CINZA: 256 NÍVEIS; PROFUNDIDADE DE COR: 30 BITS (ENTRADA)/24 BITS (SAÍDA) (COLORIDO); RESOLUÇÃO ÓTICA: ATÉ 600 X 600 DPI; RESOLUÇÃO INTERPOLADA: 1200 X 1200 DPI; VELOCIDADE MÁXIMA DIGITALIZAÇÃO: 24 PPM (EM CORES/PRETO E BRANCO, UMA FACE) 48 IPM (EM CORES/PRETO E BRANCO, FRENTE E VERSO); SENSOR DE IMAGEM: CIS DUPL0; CAPACIDADE DE ENTRADA DE PAPEL: DIGITALIZAÇÃO DE ATÉ 50 FOLHAS; CICLO DE TRABALHO DIÁRIO: 1500 PÁGINAS POR DIA; TAMANHO MÁXIMO DO</p>	CANON/DR-C240	R\$ 3.100,00	R\$ 15.500,00

99	108	UNID	<p>DOCUMENTO: ATÉ 21,6 CM X 86,3 CM; CONECTIVIDADE: USB 2.0; SISTEMAS OPERACIONAIS COMPATÍVEIS: WINDOWS®: WINDOWS® XP HOME/PRO SP2 OU SUPERIOR, XP PRO X64 SP2 OU SUPERIOR, WINDOWS VISTA®, WINDOWS® 7, WINDOWS® 7 X64 OU SUPERIOR, MAC®: MAC OS X V10.5.8, MAC OS X V10.6.X OU SUPERIOR LINUX (REQUER DRIVER); COMPATÍVEL COM TWAIN / ISIS: SIM (DRIVER TWAIN E ISIS INCLUSO); ALIMENTAÇÃO: 110V; DIMENSÕES (LXAXP): 29,9 X 18 X 22,1 CM; ITENS INCLUSOS: CABO USB, CD INSTALAÇÃO C/ MANUAL, GUIA RÁPIDO DE INSTALAÇÃO, MANUAL DO USUÁRIO GARANTIA: 1 ANO</p>	MULTILASER/TL058M	R\$ 3.000,00	R\$ 324.000,00
			<p>TELEVISOR - TV LED 49" FULL HD COM CONVERSOR DIGITAL HDMI USB WI-171 - FICHA TÉCNICA. TIPO DE TV - COR PRETO - TECNOLOGIA DA TELA LED. POLEGADAS 49" - RESOLUÇÃO FULL HD - RECURSOS DE VÍDEO MIDIACAST, PROGRESSIVE SCAN, GINGA, DNR, RECEPTOR DTV, CC, INFO, GUIDE, SLEEP, RECURSOS DE ÁUDIO SAP/MTS, SOM SURROUND, EQUALIZADORES DE SOM PREDEFINIDOS. POTÊNCIA DO ÁUDIO (RMS) 20 WRMS APROXIMADAMENTE - QUANTIDADE DE ENTRADAS USB 2 LOCAL DAS ENTRADAS USB 2 ENTRADAS LATERAIS - QUANTIDADE DE ENTRADAS HDMI 2 LOCAL DAS ENTRADAS HDMI 2 ENTRADAS TRASEIRAS - OUTRAS CONEXÕES ENTRADA DE VÍDEO E ÁUDIO ESTÉREO (RCA); 2 ENTRADAS HDMI; SAÍDA DE ÁUDIO DIGITAL COAXIAL; ENTRADA RF PARA TV ABERTA (DIGITAL E ANALÓGICA) E TV A CA130;2 ENTRADAS USB 2.0; REPRODUZ FILMES, MÚSICAS E FOTOS; ENTRADA RJ45 1 SAÍDA DE ÁUDIO ESTÉREO; DISPOSITIVO WIRELESS INTEGRADO WI-171 WI-FI INTEGRADO</p>			

105	250	UNID	<p>CONVERSOR DIGITAL INTEGRADO SIM - TIMER ON/OFF SIM - SLEEP TIMER SIM - CLOSED CAPTION SIM PRINCIPAIS APLICATIVOS TODOS DISPONÍVEIS NO AP TOIDE RECURSOS -RESOLUÇÃO: FULLHD 1920 X 1080 (PIXELS); *TECNOLOGIA SMART ANDROID; *GINGA TV INTERATIVA: ACESSO CONTEÚDO INTELIGENTE TRANSMITIDO PELAS EMISSORAS DE TV DIGITAL NO BRASIL CONSUMO (KW/H) < 1KWH CONTEÚDO DA EMBALAGEM 1 SMART TV; 1 CONTROLE REMOTO; 1 CABO DE ALIMENTAÇÃO AC; PARAFUSOS; BASE E MANUAL DE INSTRUÇÕES - GARANTIA DO FORNECEDOR 12 MESES - DIMENSÕES APROXIMADAS DO PRODUTO - CM (AXLXP) 64,7X109,8X8,7CM PESO LIQ. APROXIMADO DO PRODUTO (KG) - 9,2 KG</p> <p>VENTILADOR DE COLUNA TORRE/PEDESTAL OSCILANTE 60 CM - VENTILADOR INDUSTRIAL DE COLUNA OSCILANTE 60CM - CARACTERÍSTICAS TÉCNICAS; TENSÃO: BIVOLT (CHAVE SELETORA) POTÊNCIA APROXIMADAS; 140 W</p> <p>105 ROTAÇÃO APROXIMADAS; 1650 RPM DIÂMETRO APROXIMADAS 60 CM VAZÃO UNID) 250 NOMINAL; 250 M3/MIN APROXIMADAS HÉLICE; 3 PÁS GRADE; METÁLICA 120 FIOS APROXIMADAS COR; PRETO ALTURA; AJUSTÁVEL (ATÉ 1,8M) LARGURA APROXIMADAS; 60 CM PROFUNDIDADE APROXIMADAS; 29 CM PESO APROXIMADAS; 8,5 KG GARANTIA; 6 MESES</p>	VENTISOL/COLUNA60C M NEW	R\$ 400,00	R\$ 100.000,00
106	188	UNID	<p>VENTILADOR DE PAREDE 60 CM, COM SUPORTE, INDICADO PARA GRANDES AMBIENTES, COM ATÉ 60 M . OSCILANTE, BASCULANTE E COM CONTROLE DE</p>	VENTISOL/PAREDE 60CMNEW	R\$ 300,00	R\$ 56.400,00





111	40	UNID	<p>VELOCIDADE INDEPENDENTE. ESPECIFICAÇÕES TÉCNICAS: - TENSÃO: 220V; - CORRENTE: 1,3 / 0,7A; - FREQUÊNCIA: 60HZ; - CAPACITOR: 5 F; - POTÊNCIA: MÍNIMA DE 130W; - ÁREA DE VENTILAÇÃO MÍNIMA: 60M²; - GRADE DE METAL, COM SISTEMA DE PROTEÇÃO DE DEDOS, CORPO E HÉLICE DE PLÁSTICO; - ROTAÇÃO: O A 1.150 RPM; - QUANTIDADE DE PÁS: 03 (TRÊS); - PESO MÁXIMO: 10,0 KG; - DIÂMETRO DA GRADE: DE 600 A 630MM; - ACABAMENTO DAS GRADES: PINTURA ELETROSTÁTICA NA COR PRETA; - CABO DE LIGAÇÃO: CABO PP 2 X 0,50MM X 340MM; - MOTOR PROTEGIDO COM TERMOPROTECTOR; - SISTEMA GIRATÓRIO COM NO MÍNIMO 03 (TRÊS) VELOCIDADES; - VELOCIDADES: MIN/MAX 750/1450; - FABRICAÇÃO NACIONAL;</p>	EPSON/L3250	R\$ 2.000,00	R\$ 80.000,00
			<p>IMPRESSORA COLORIDA MULTIFUNCIONAL: TECNOLOGIA DE IMPRESSÃO: TECNOLOGIA DE JATO DE TINTA MICROPIEZO DE 4 CORES (CMYK), RESOLUÇÃO: ATÉ 5760 X 1440 DPI DE RESOLUÇÃO OTIMIZADA EM VÁRIOS TIPOS DE PAPEL, GARRAFAS COM TINTA ORIGINAL: 1 GARRAFA COM TINTA PRETA: RENDE ATÉ 4.500 PÁGINAS 3 GARRAFAS DE TINTA COLORIDA (CIANO, MAGENTA, AMARELO): RENDEM ATÉ 7.500 PÁGINAS, TAMANHO DA GOTA DE TINTA: 3 PICOLITROS, VELOCIDADE DE IMPRESSÃO: MÁXIMA PRETO 33 PPM / EM CORES 15 PPM NORMAL PRETO 10 ISO PPM / EM CORES 5 ISO PPM, CAPACIDADE DE PAPEL: BANDEJA DE ENTRADA PARA PAPEL 100 FOLHAS / 10 ENVELOPES BANDEJA DE SAÍDA 30 FOLHAS, UTILIZAÇÃO DO PAPEL: FOLHAS INDIVIDUAIS 10 X 15 CM (4" X 6"), 13 X 18 CM (5" X 7"), 20 X 25 (8" X 10) CARTA, LEGAL,</p>			

			<p>OFÍCIO (21,6 X 35,6 CM), A4, A5, A6 E B5 SUPORTA DIFERENTES TIPOS DE PAPEIS, PAPEL SULTE COMUM E PAPEIS FOTOGRÁFICOS PARA JATO DE TINTA, ENVELOPES N 2 10, DL (110 X 220 MM), C6 (114 X 162 MM) TIPOS ENVELOPE COMUM E FOTOGRÁFICOS PARA JATO DE TINTA, TIPO DE SCANNER: BASE PLANA COM SENSOR DE LINHAS CIS COLORIDO, ÁREA DE DIGITALIZAÇÃO: MÁXIMA 21,6 X 29,7 CM (8,5" X 11,7"), RESOLUÇÃO DO SCANNER: ÓTICA: 1200 DPI, HARDWARE: 1200 X 2400 DPI, INTERPOLADA: 9600 X 9600 DPI, PROFUNDIDADE DE CORES: CORES DE 48 BITS, TAMANHO DAS CÓPIAS: 10 X 15 CM (4" X 6"), CARTA, A4, INTERFACE E CONECTIVIDADE: USB 2.0 DE ALTA VELOCIDADE (COMPATÍVEL COM USB 1.1), WI-FI (802.11 B/G/N), COMPATIBILIDADE: WINDOWS® XP/XP PROFESSIONAL X64 EDITION/VISTATM /7/8/10 MAC® OS X 10.6.8,10.7.X, 10.8.X, 10.9.X, 10.10.X, 10.11X REQUISITOS PARA WINDOWS® E MACINTOSH® • 512M13 RAM (11513 RECOMENDADO) • MONITOR SVGA DE PELO MENOS 256 CORES • 550M13 DE ESPAÇO EM DISCO • CONEXÃO USB (CABO INCLUSO) (1GB RECOMENDADO) • UNIDADE DE CD-ROM OU DVD-ROM REQUISITOS ADICIONAIS PARA WINDOWS • PENTIUM® 1 GHZ OU SUPERIOR RECOMENDADO REQUISITOS ADICIONAIS PARA MACINTOSH e REQUIERE 1G13 DE RAM RECOMENDADO, DIMENSÕES E PESO: (LARGURA X PROFUNDIDADE X ALTURA) 44,5 X 30,4 X 16,9 CM (17,5" X 12,0" X 6,7") 4,9 KG (10.8 LB), ITENS INCLUSOS: CABO USB, GUIA RÁPIDO DE INSTALAÇÃO, CD COM DRIVERS E MANUAIS, 1 GARRAFA DE TINTA PRETA E 3 GARRAFAS</p>		
--	--	--	---	--	--



112	37	UNID	DE TINTA COLORIDA (JANO,MAGENTA E AMARELA).					
			NOTEBOOK COM PROCESSADOR CORE A PARTIR DO I3, MEMÓRIA RAM A PARTIR DE 4G13, ARMAZENAMENTO 1 TB, PORTAS E INTERFACES: ETHERNET, WI-FI, BLUETOOTH, I-IDMI, USB 3.0, USB 2.0, LEITOR DE CARTÕES DE MEMÓRIA E SAÍDA DE FONE DE OUVIDO.	SAMSUNG/NP550	R\$ 3.500,00	R\$ 129.500,00		
						VALOR TOTAL DA PROPOSTA		R\$ 5.117.600,00

Valor da proposta: R\$ 5.117.600,00 (cinco milhões cento e dezessete mil e seiscentos reais)

Validade da proposta: 60(Sessenta) dias

17 de novembro de 2023





Acesse
nosso
site

VENTILADOR DE PAREDE

NEW 60

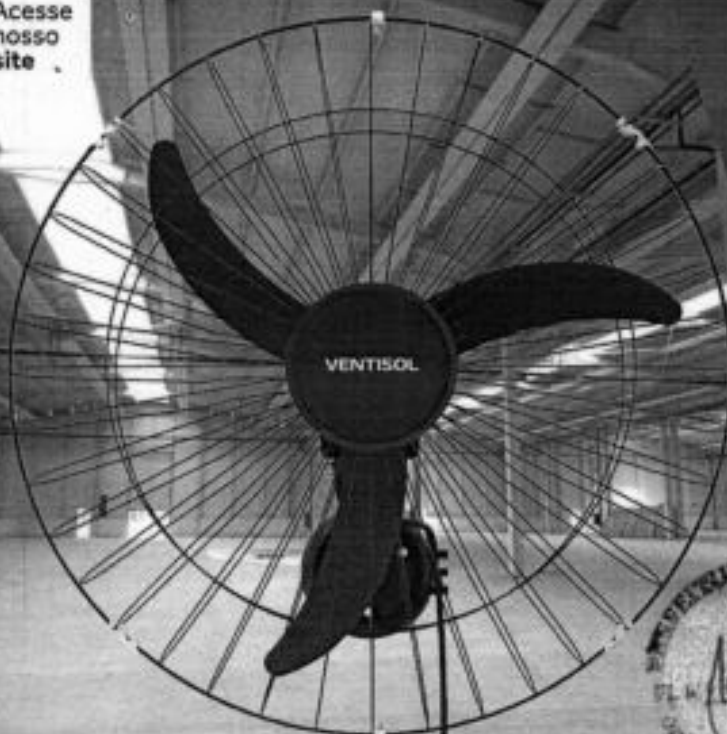

A Classe A Procel

Em consumo de energia

SUPORTE REFORÇADO

Suporte de fácil montagem.

Oscilante

Oscilação horizontal automática

Motor potente

Alta capacidade de ventilação

Grades em aço

Mais segurança e durabilidade

Inclinação regulável

Com ajuste manual

Fusível térmico

Dispositivo de proteção que garante a segurança do motor

**NOVA CHAVE DE CONTROLE
PRÉ-INSTALADA COM AJUSTE
DE VELOCIDADE.
CABO DE 2M DE COMPRIMENTO
JÁ CONECTADO AO MOTOR
COM PLUG**

• Fácil montagem

Suporte e canopla em uma única peça facilitando o processo de montagem do Ventilador.

• Suporte reforçado

Material Polipropileno Homopolimero de maior resistência com o sistema de nervuras e estruturais em X.

• Prensa cabos

Prensa cabos presente na canopla do suporte para organização do fio.

DADOS TÉCNICOS



PRODUTO NACIONAL

Potência: 147W
RPM: 1200
Grade: 600mm
Helice: 521mm
Peso bruto: 3,000 Kg
Peso líquido: 2,500 Kg
CxLxA - mm: 615x165x600
M³ Embalagem: 0,0608
Quantidade: 1
Fabricação: Nacional
Garantia: 12 meses

C - 600mm

L - 400mm

A - 600mm



DADOS LOGÍSTICOS				DADOS TÉCNICOS							
SKU	DESCRIÇÃO	TENSÃO	CÓD. DE BARRAS	CAIXA	EMP. ¹	MAX.	MÉD.	MÍN.	CONSUMO ²	EFIC. ³	VAZÃO
490	VENTILADOR OSC PAREDE 60CH NEW PR GR PR 127V PREMIUM	127V	7898461963025	UN	3	A	A	A	2,67Wh/mês	0,006	1,08m ³ /s
452	VENTILADOR OSC PAREDE 60CH NEW PR GR PR 220V PREMIUM	220V	7898461963032	UN	3	A	A	A	2,68Wh/mês	0,006	1,08m ³ /s



A Ventisol oferece até 6 meses de garantia, sem limite sobre as modificações técnicas que sejam necessárias. O preço e as condições dos produtos e embalagens podem sofrer uma variação de 10%. ¹Módulo de Embalamento Mínimo. ²Consumo mensal por unidade. ³Medida por 1h/m³/h.



VENTISOL | ventisol.com.br



À PREFEITURA MUNICIPAL DE VIÇOSA DO CEARÁ-CE
SETOR DE LICITAÇÕES
PREGÃO ELETRÔNICO Nº PE12/2023-SEAG/2023

OBJETO DA LICITAÇÃO: REGISTRO DE PREÇOS PARA FUTURA E EVENTUAL AQUISIÇÃO DE MATERIAIS, EQUIPAMENTOS, MÓVEIS E PERMANENTE PARA AS SECRETARIAS MUNICIPAIS

LOTES/ITENS:

Nº	ESPECIFICAÇÃO DO ITEM	UNIDADE	QUANTIDADE	VALOR UNITÁRIO R\$	VALOR TOTAL R\$	MARCA
106	VENTILADOR DE PAREDE 60 CM, COM SUPORTE, INDICADO PARA GRANDES AMBIENTES, COM ATÉ 60 M, OSCILANTE, BASCULANTE E COM CONTROLE DE VELOCIDADE INDEPENDENTE. ESPECIFICAÇÕES TÉCNICAS: - TENSÃO: 220V; - CORRENTE: 1,3 / 0,7A; - FREQUÊNCIA: 60HZ; - CAPACITOR: 5 F; - POTÊNCIA: MÍNIMA DE 130W; - ÁREA DE VENTILAÇÃO MÍNIMA: 60M; - GRADE DE METAL, COM SISTEMA DE PROTEÇÃO DE DEDOS, CORPO E HÉLICE DE PLÁSTICO; - ROTAÇÃO: 0 A 1.150 RPM; - QUANTIDADE DE PÁS: 03 (TRÊS); - PESO MÁXIMO: 10,0 KG; - DIÂMETRO DA GRADE: DE 600 A 630MM; - ACABAMENTO DAS GRADES: PINTURA ELETROSTÁTICA NA COR PRETA; - CABO DE LIGAÇÃO: CABO PP 2 X 0,50MM X 340MM; - MOTOR PROTEGIDO COM TERMOPROTETOR; - SISTEMA GIRATÓRIO COM NO MÍNIMO 03 (TRÊS) VELOCIDADES; - VELOCIDADES: MIN/MAX 750/1450; - FABRICAÇÃO NACIONAL;	UNIDADE	188	R\$ 550,00	R\$ 103.400,00	VENTISOL
VALOR LOTE					R\$	103.400,00

VALOR TOTAL E POR EXTENSO: R\$ 103.400,00 (CENTO E TRÊS MIL E QUATROCENTOS REAIS)

VALIDADE DA PROPOSTA: 60 (SESSENTA) DIAS.

PRAZO DE EXECUÇÃO: CONFORME EDITAL.

PRAZO E LOCAL DE ENTREGA: OS PRODUTOS SERÃO ENTREGUES EM ATÉ 05(CINCO) DIAS,

A CONTAR DA EMISSÃO DA ORDEM DE COMPRA, NOS LOCAIS DETERMINADOS PELA CONTRATANTE.

O LICITANTE DECLARA QUE TEM O PLENO CONHECIMENTO, ACEITAÇÃO E CUMPRIRÁ TODAS AS OBRIGAÇÕES CONTIDAS NO ANEXO I — PROJETO BÁSICO/TERMO DE REFERÊNCIA DESTE EDITAL.

DECLARAMOS AINDA, QUE NÃO OCORREU FATO QUE NOS IMPEÇA DE PARTICIPAR DA MENCIONADA LICITAÇÃO.

QUE CUMPRIMOS PLENAMENTE TODOS OS REQUISITOS DE HABILITAÇÃO E QUE NOSSA PROPOSTA ESTÁ EM CONFORMIDADE COM AS EXIGÊNCIAS DO INSTRUMENTO CONVOCATÓRIO;



INDEPENDENTE DE DECLARAÇÃO EXPRESSA, FICA SUBENTENDIDA QUE NO VALOR PROPOSTO ESTÃO INCLUÍDAS TODAS AS

DESPESAS NECESSÁRIAS AO FORNECIMENTO, INCLUSIVE AS RELACIONADAS COM:

- ENCARGOS SOCIAIS, TRABALHISTAS, PREVIDENCIÁRIOS E OUTROS;
- TRIBUTOS, TAXAS E TARIFAS, EMOLUMENTOS, LICENÇAS, ALVARÁS, MULTAS OU QUALQUER INFRAÇÕES;
- SEGUROS EM GERAL, DA INFORTUNÍSTICA E DE RESPONSABILIDADE CIVIL PARA QUAISQUER DANOS E PREJUÍZOS CAUSADOS

À CONTRATANTE E/OU A TERCEIROS, GERADOS DIRETA OU INDIRETAMENTE PELO FORNECIMENTO.

PRAZO DE INICIO DE FORNECIMENTO/EXECUÇÃO DOS SERVIÇOS DE ACORDO COM O ESTABELECIDO NO TERMO DE REFERENCIA (ANEXO I) DO EDITAL DESSE PROCESSO.

15 DE DEZEMBRO DE 2023.



PREÇO ELETRÔNICO Nº 12/2023 - SEAG/SRP

ITEM	DESCRIÇÃO	QTD	UND	MARCA	MODELO	VALOR UNIT.	VALOR TOTAL
107	CLÁSSICO ACÚSTICO VCA103 ESPECIFICAÇÕES TÉCNICAS: Violão clássico - Tampo, feixes e fundo em linden, - Escala e cavalete (parafusado) em Rosewood, - Tensor Bi-direcional - Escarvamento em nylon - Fretas em ABS, - Tarraxas cromadas com madrepérola.	50	UND.	VOGGA	VCA103	R\$ 619,00	R\$ 30.950,00
VALOR TOTAL DA PROPOSTA:							R\$ 30.950,00

VALOR TOTAL DA PROPOSTA: R\$ 30.950,00 (Trinta Mil e Novecentos e Cinquenta Reais)

Validade: 60 (sessenta) dias

Declaração de que nos preços ofertados estão incluídas todas as despesas incidentes sobre o fornecimento referente a tributos, encargos sociais e demais ônus atinentes à execução do serviço objeto desta licitação.

Declaramos, para todos os fins de direito, que cumprimos plenamente os requisitos de habilitação e que nossa Carta Proposta está em conformidade com as exigências do instrumento convocatório (edital).

Contagem, 14 de dezembro de 2023