

O MELHOR EM CUSTO BENEFÍCIO DA CATEGORIA

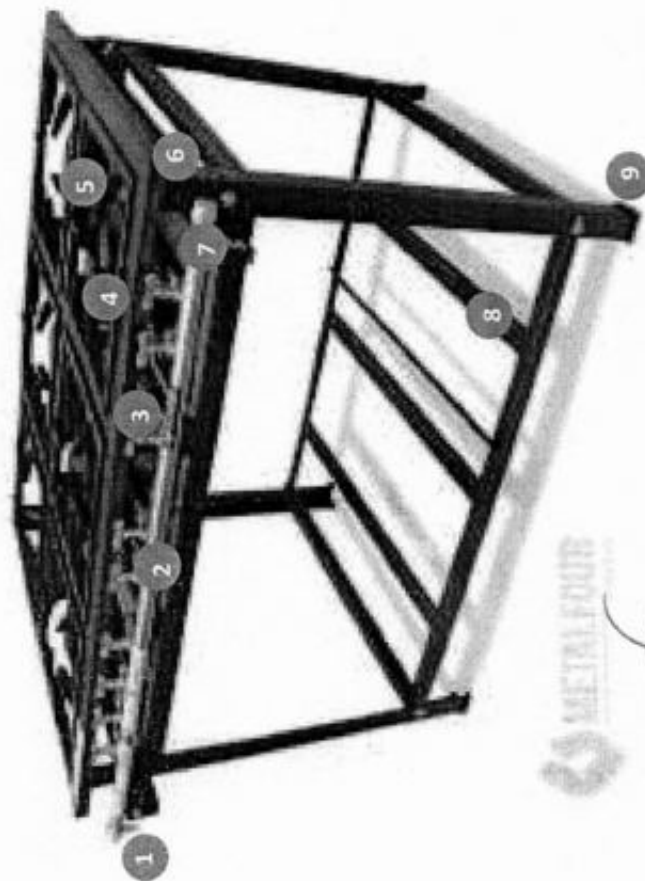

- 1 ENTRADA DE GÁS
- 2 TUBO DISTRIBUIDOR DE GÁS
- 3 REGISTRO
- 4 QUEIMADOR
- 5 GRELHA
- 6 QUADRO
- 7 TAMPÃO
- 8 PANELEIRO
- 9 PÉ ANTIDERRAPANTE

CARACTERÍSTICAS

- Quadro em chapa de aço carbono todo soldado (MIG) e pontiado;
- Registro regulador de gás, confeccionado em latão duro niquelado e cromado;
- Tubo distribuidor (coletor) de gás de 7/8" zincado, confeccionado em liga especial de grande durabilidade;
- Queimadores fundidos em ferro à altas temperaturas (simples 100mm e duplo 140mm);
- Grelhas quadradas (30cm x 30cm) fundidos em ferro à altas temperatura, atingindo alto padrão de dureza;
- Bandejas de resíduos em aço galvanizado que evita corrosão.
- Pés de aço carbono desmontáveis e sapatilhas de borracha antiderrapante;
- As válvulas baixa pressão para botijão não acompanham os fogões, devido a variação de tamanho (1, 2, 4 e 6), pois este cálculo terá de ser efetuado na hora da compra, considerando a quantidade de queimadores e de opcionais, bem como a forma de instalação).
- Podem ser equipados com fornos 57 litros (fogões de 2, 3, 4 e 6 bocas) e equipados com fornos de 90 litros (fogões de 4, 6 e 8 bocas);
- Pintura eletrostática, termo resistente, na cor cinza grafite;
- Podem ser em **Baixa** ou **Alta Pressão**.



Baixa Pressão: é um modelo que utiliza válvulas de gás semelhantes às dos fogões domésticos, o gás sai do botijão, passa por um regulador (registro) e então é liberado para o fogão.



Alta Pressão: é um modelo cuja válvula permite que o gás do botijão saia com a mesma pressão diretamente para os reguladores (registros) do fogão, sendo assim propiciando maior potência calorífica.



FOGÕES COMPACT – 30 X 30 perfil 5

FOGÃO UMA BOCA

LINHA COMPACT – P5

Queimadores duplos: consumo de 600 g/hora
 Queimadores simples: consumo de 300 g/hora
 Queimadores de alta: consumo de 700 g/hora

* Disponível para baixa e alta pressão, INCLUSIVE NA VERSÃO MESA



Baixa Pressão

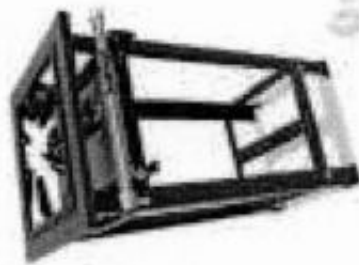

Alta Pressão

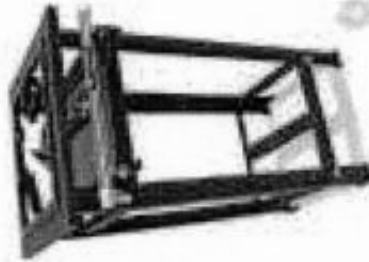

Baixa Pressão

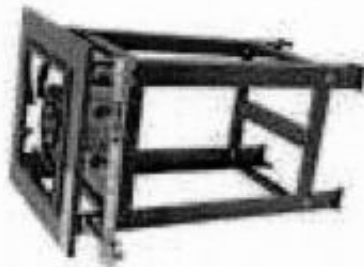

Baixa Pressão

MODELO	MEDIDA (cm) E PESO (kg) - MONTADO			MEDIDA (cm) E PESO (kg) - EMBALAGEM				
	LARG.	PROF.	ALT.	PESO	LARG.	PROF.	ALT.	PESO
MESA	40	40	15	5,2	44	52	25	6,3
PÉ	40	40	80	7,4	44	52	25	9,5



FOGÕES COMPACT – perfil 5 cm

FOGÃO DUAS BOCAS
LINHA COMPACT – P5

Queimadores duplos: consumo de 600 g/hora

Queimadores simples: consumo de 300 g/hora

Queimadores de alta: consumo de 700 g/hora

• Disponível para baixa e alta pressão com forno, INCLUSIVE NA VERSÃO MESA



Baixa Pressão



Alta Pressão



Baixa Pressão



Baixa Pressão

[Handwritten signature]

MODELO	MEDIDA (cm) E PESO (kg) - MONTADO			MEDIDA (cm) E PESO (kg) - EMBALAGEM		
	LARG.	PROF.	ALT.	LARG.	PROF.	ALT.
MESA	74	40	15	78	52	25
PÉ	74	40	80	78	52	25
						9,4
						11,3
						8,5

FOGÕES COMPACT - 30 X 30, perfil 5

FOGÃO TRÊS BOCA

LINHA COMPACT - P5

Queimadores duplos: consumo de 600 g/hora
 Queimadores simples: consumo de 300 g/hora
 Queimadores de alta: consumo de 700 g/hora

* Disponível para baixa e alta pressão com forno, INCLUSIVE NA VERSÃO MESA



Alta Pressão



Baixa Pressão



Baixa Pressão



Baixa Pressão

MODELO	MEDIDA (cm) E PESO (kg) - MONTADO			MEDIDA (cm) E PESO (kg) - EMBALAGEM				
	LARG.	PROF.	ALT.	PESO	LARG.	PROF.	ALT.	PESO
3 BOCA PÉ	109	40	80	15,5	113	52	25	17,7



FOGÕES COMPACT - 30 X 30 perfil

FOGÃO QUATRO BOCAS

LINHA COMPACT - P5

Queimadores duplos: consumo de 600 g/hora
 Queimadores simples: consumo de 300 g/hora
 Queimadores de alta: consumo de 700 g/hora

• Disponível para baixa e alta pressão com forno, INCLUSIVE NA VERSÃO MESA



Alta Pressão



Baixa Pressão



Baixa Pressão

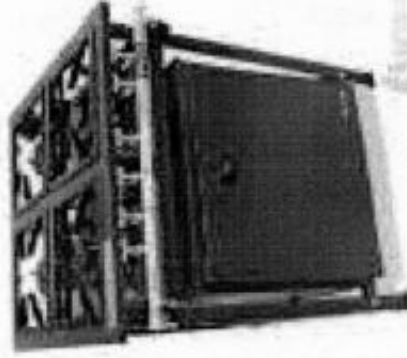

Baixa Pressão

MODELO,	MEDIDA (cm) E PESO (kg) - MONTADO			MEDIDA (cm) E PESO (kg) - EMBALAGEM				
	LARG.	PROF.	ALT.	PESO	LARG.	PROF.	ALT.	PESO
4 BOCA	PÉ	74	74	80	23,2	78	85	25

FOGÕES COMPACT – 30 X 30 perfil 5

FOGÃO SEIS BOCA

LINHA COMPACT – P5

Queimadores duplos: consumo de 600 g/hora
 Queimadores simples: consumo de 300 g/hora
 Queimadores de alta: consumo de 700 g/hora

• Disponível para baixa e alta pressão com forno, INCLUSIVE NA VERSÃO MESA



Alta Pressão



Baixa Pressão



Baixa Pressão

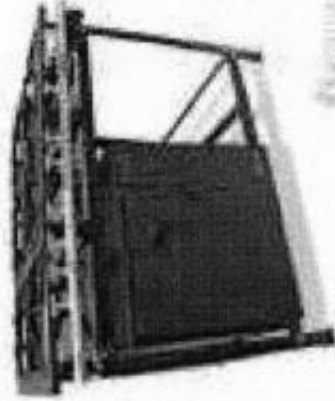

Baixa Pressão

MODELO	MEDIDA (cm) E PESO (kg) - MONTADO			MEDIDA (cm) E PESO (kg) - EMBALAGEM				
	LARG.	PROF.	ALT.	PESO	LARG.	PROF.	ALT.	PESO
6 BOCA PÉ	109	109	80	31,2	113	85	25	38,7



FOGÕES COMPACT – perfil 5 cm

FOGÃO BIFETEIRA

LINHA COMPACT – P5

Queimadores duplos: consumo de 600 g/hora
 Queimadores simples: consumo de 300 g/hora
 Queimadores de alta: consumo de 700 g/hora

• Disponível para baixa e alta pressão com forno, INCLUSIVE NA VERSÃO MESA

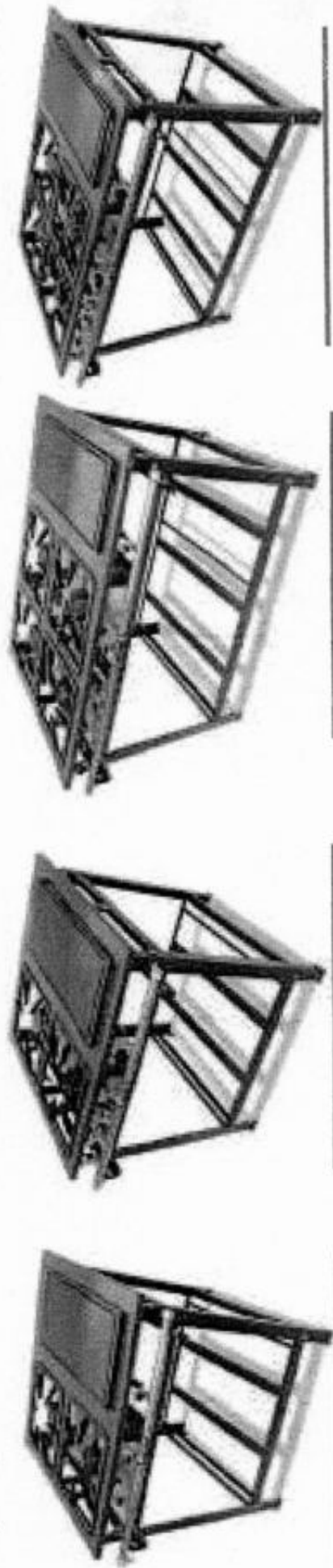

Alta Pressão

Baixa Pressão

Alta Pressão

Baixa Pressão

MODELO,	MEDIDA (cm) E PESO (kg) - MONTADO			MEDIDA (cm) E PESO (kg) - EMBALAGEM				
	LARG.	PROF.	ALT.	PESO	LARG.	PROF.	ALT.	PESO
4 BOCA	74	74	80	23,7	78	85	25	26,2

MODELO	MEDIDA (cm) E PESO (kg) - MONTADO			MEDIDA (cm) E PESO (kg) - EMBALAGEM				
	LARG.	PROF.	ALT.	PESO	LARG.	PROF.	ALT.	PESO
6 BOCA	109	109	80	31,7	113	85		

57,5 cm

25 cm

* Bifetaria em ferro fundido



ITENS 43-43,44-44 - MARCA METALFOUR - LINHA Compact 5F

FORNO COMPACT – para perfil 5 Forno CAVALETE



CARACTERÍSTICAS

- Corpo em chapa de aço carbono recozido (NBR) e pontado;
- Painéis duplos, para proteção contra radiação térmica;
- Queimadores elétricos, com ajuste manual, com regulagem de aquecimento interno;
- Resistências elétricas em chapa galvanizada e aço inoxidável em alta potência;
- Forno de 5F litros com 2 alturas e forno de 30 litros com 2 alturas por regulagem de grelhas;
- Aquecimento indireto, para melhor distribuição calorífica da chama do gás, evitando o risco de queimadura e grelhas;
- Saída de gás variável para potências diferentes, entre elas invertíveis de 40 e 45;
- Tubo condutor de gás em cobre, que propicia melhor distribuição de temperatura e melhor fluidez de acomodação de tubagem;
- Disponível com ecobloc, fogão de alto ou baixo pressão;

MODELO	CAPACIDADE (LITROS) - 2 ALTURAS			CAPACIDADE (LITROS) - 1 ALTURA		
	5F	10F	30F	5F	10F	30F
FORNO						
5F LITROS	60	54	57	11,80		
10 LITROS	60	78	57	15,30		
PAINEL						
5F LITROS	50	58	48			
10 LITROS	60	62	47			
5F LITROS	50	68	48			
10 LITROS	60	63	47			



CARACTERÍSTICAS

- Corpo em chapa de aço carbono recozido (NBR) e pontado;
- Painéis duplos, entre eles revestimento de 1/2 de cobre, para propiciar melhor distribuição térmica;
- Queimadores elétricos com ajuste manual, com regulagem de aquecimento interno;
- Resistências elétricas em chapa galvanizada e aço inoxidável em alta potência;
- Forno de 40 litros com 2 alturas e forno de 120 litros com 2 alturas por regulagem de grelhas;
- Aquecimento indireto, para melhor distribuição calorífica da chama do gás, evitando o risco de queimadura e grelhas;
- Saída de gás variável para potências diferentes, entre elas invertíveis de 40 e 45;
- Tubo condutor de gás em cobre, que propicia melhor distribuição de temperatura e melhor fluidez de acomodação de tubagem;
- Disponível para ecobloc, fogão de alto ou baixo pressão;

Consulte outros modelos em nosso site



FOGÕES COMPACT – perfil 5 cm

O MELHOR EM CUSTO BENEFÍCIO DA CATEGORIA

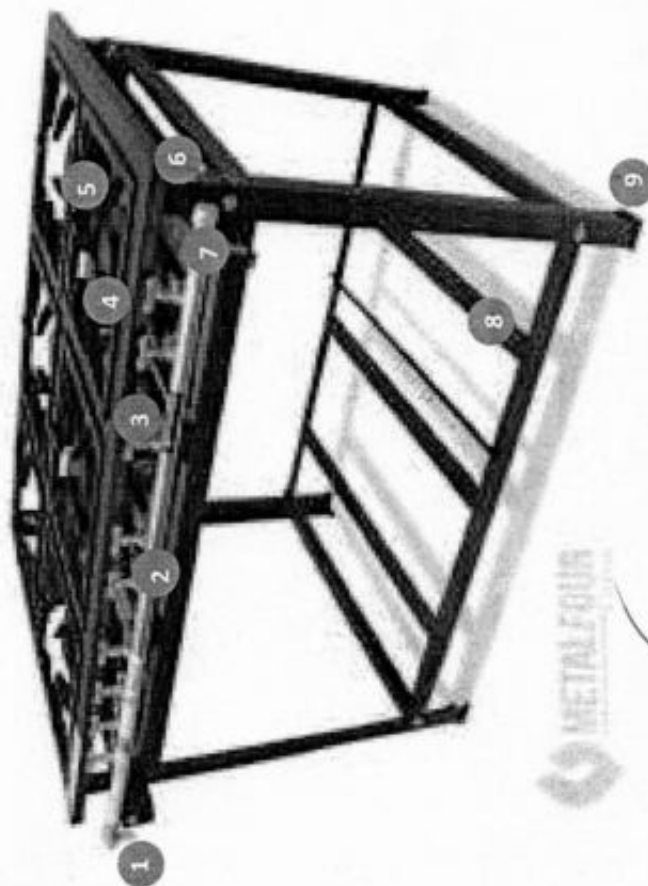

- | | | | | | |
|---|--------------------------|---|-----------|---|-------------------|
| 1 | ENTRADA DE GÁS | 4 | QUEIMADOR | 7 | TAMPÃO |
| 2 | TUBO DISTRIBUIDOR DE GÁS | 5 | GRELHA | 8 | PANELEIRO |
| 3 | REGISTRO | 6 | QUADRO | 9 | PÉ ANTIDERRAPANTE |

CARACTERÍSTICAS

- Quadro em chapa de aço carbono todo soldado (MIG) e pontiado;
- Registro regulador de gás, confeccionado em latão duro niquelado e cromado;
- Tubo distribuidor (coletor) de gás de 7/8" zincado, confeccionado em liga especial de grande durabilidade;
- Queimadores fundidos em ferro à altas temperaturas (simples 100mm e duplo 140mm);
- Grelhas quadradas (30cm x 30cm) fundidos em ferro à altas temperaturas, atingindo alto padrão de dureza;
- Bandejas de resíduos em aço galvanizado que evita corrosão.
- Pés de aço carbono desmontáveis e sapatilhas de borracha antiderrapante;
- As válvulas baixa pressão para butijão não acompanham os fogões, devido a variação de tamanho (1, 2, 4 e 6), pois este cálculo terá de ser efetuado na hora da compra, considerando a quantidade de queimadores e de opcionais, bem como a forma de instalação).
- Podem ser equipados com fornos 57 litros (fogões de 2, 3, 4 e 6 bocas) e equipados com fornos de 90 litros (fogões de 4, 6 e 8 bocas);
- Pintura eletrostática, termo resistente, na cor cinza grafite;
- Podem ser em **Baixa** ou **Alta Pressão**.



Baixa Pressão: é um modelo que utiliza válvulas de gás semelhantes às dos fogões domésticos, o gás sai do botijão, passa por um regulador (registro) e então é liberado para o fogão.



Alta Pressão: é um modelo cuja válvula permite que o gás do botijão saia com a mesma pressão diretamente para os reguladores (registros) do fogão, sendo assim, propiciando maior potência calorífica.

FOGÕES COMPACT – 30 X 30 perfil 5

FOGÃO UMA BOCA LINHA COMPACT – P5

Queimadores duplos: consumo de 600 g/hora
 Queimadores simples: consumo de 300 g/hora
 Queimadores de alta: consumo de 700 g/hora

* Disponível para baixa e alta pressão, INCLUSIVE NA VERSÃO MESA

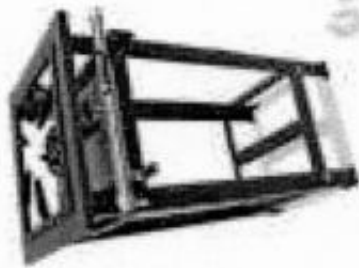

Baixa Pressão

Alta Pressão

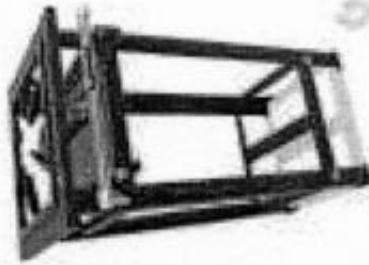

Baixa Pressão

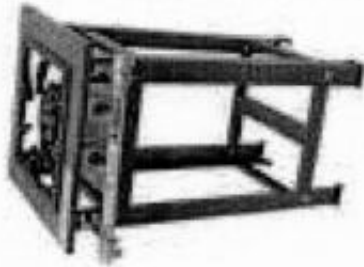

Baixa Pressão

MODELO	MEDIDA (cm) E PESO (kg) - MONTADO			MEDIDA (cm) E PESO (kg) - EMBALAGEM			
	LARG.	PROF.	ALT. PESO	LARG.	PROF.	ALT. PESO	
MESA	40	40	15	44	52	25	6,3
PÉ	40	40	80	44	52	25	9,5



FOGÕES COMPACT – perfil 5 cm

FOGÃO DUAS BOCAS

LINHA COMPACT – P5

Queimadores duplos: consumo de 600 g/hora

Queimadores simples: consumo de 300 g/hora

Queimadores de alta: consumo de 700 g/hora

* Disponível para baixa e alta pressão com forno, INCLUSIVE NA VERSÃO MESA



Baixa Pressão



Alta Pressão



Baixa Pressão



Baixa Pressão

[Handwritten signature]

MODELO	MEDIDA (cm) E PESO (kg) - MONTADO			MEDIDA (cm) E PESO (kg) - EMBALAGEM				
	LARG.	PROF.	ALT.	PESO	LARG.	PROF.	ALT.	PESO
MESA	74	40	15	8,2	78	52	25	9,4
PÉ	74	40	80	11,3	78	52	25	13,5

FOGÕES COMPACT – 30 X 30 perfil 5

FOGÃO TRÊS BOCA

LINHA COMPACT – P5

Queimadores duplos: consumo de 600 g/hora

Queimadores simples: consumo de 300 g/hora

Queimadores de alta: consumo de 700 g/hora

* Disponível para baixa e alta pressão com forno, INCLUSIVE NA VERSÃO MESA



Alta Pressão



Baixa Pressão



Baixa Pressão



Baixa Pressão

MODELO	MEDIDA (cm) E PESO (kg) - MONTADO			MEDIDA (cm) E PESO (kg) - EMBALAGEM				
	LARG.	PROF.	ALT.	PESO	LARG.	PROF.	ALT.	PESO
3 BOCA	109	40	80	15,5	113	52	25	17,7



FOGÕES COMPACT – 30 X 30 perfil

FOGÃO QUATRO BOCAS LINHA COMPACT – P5

Queimadores duplos: consumo de 600 g/hora
 Queimadores simples: consumo de 300 g/hora
 Queimadores de alta: consumo de 700 g/hora

• Disponível para baixa e alta pressão com forno, INCLUSIVE NA VERSÃO MESA



Alta Pressão



Baixa Pressão



Baixa Pressão

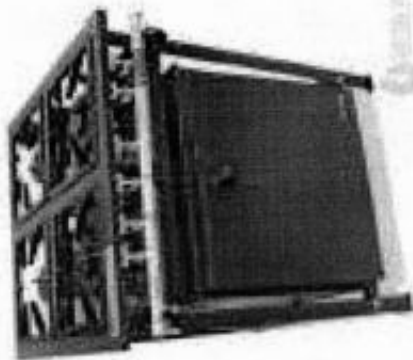

Baixa Pressão

MODELO,	MEDIDA (cm) E PESO (kg) - MONTADO			MEDIDA (cm) E PESO (kg) - EMBALAGEM		
	LARG.	PROF.	ALT.	LARG.	PROF.	ALT.
4 BOCA PÉ	74	74	80	78	85	25
			23,2			25

[Handwritten signature]

COMISSÃO DE LICITAÇÃO Nº 663
 PREFEITURA MUNICIPAL DE...

FOGÕES COMPACT – 30 X 30 perfil 5

FOGÃO SEIS BOCA

LINHA COMPACT – P5

Queimadores duplos: consumo de 600 g/hora
 Queimadores simples: consumo de 300 g/hora
 Queimadores de alta: consumo de 700 g/hora

* Disponível para baixa e alta pressão com forno, INCLUSIVE NA VERSÃO MESA



Alta Pressão



Baixa Pressão

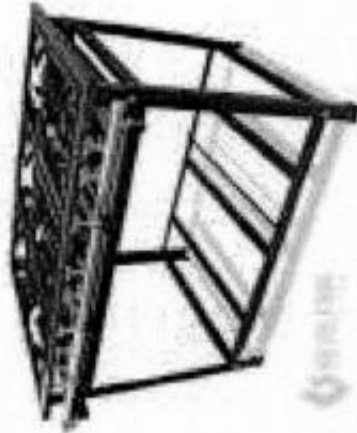

Baixa Pressão



Baixa Pressão

MODELO	MEDIDA (cm) E PESO (kg) - MONTADO			MEDIDA (cm) E PESO (kg) - EMBALAGEM				
	LARG.	PROF.	ALT.	PESO	LARG.	PROF.	ALT.	PESO
6 BOCA PÉ	109	109	80	31,2	113	85	25	38,7



FOGÕES COMPACT – perfil 5 cm

FOGÃO BIFETEIRA

LINHA COMPACT – P5

Queimadores duplos: consumo de 600 g/hora
 Queimadores simples: consumo de 300 g/hora
 Queimadores de alta: consumo de 700 g/hora

• Disponível para baixa e alta pressão com forno, INCLUSIVE NA VERSÃO MESA



Alta Pressão

Baixa Pressão

Alta Pressão

Baixa Pressão



• Bifeteria em ferro fundido

MODELO,	MEDIDA (cm) E PESO (kg) - MONTADO			MEDIDA (cm) E PESO (kg) - EMBALAGEM					
	LARG.	PROF.	ALT.	LARG.	PROF.	ALT.			
4 BOCA	PÉ	74	74	80	23,7	78	85	25	26,2

MODELO	MEDIDA (cm) E PESO (kg) - MONTADO			MEDIDA (cm) E PESO (kg) - EMBALAGEM				
	LARG.	PROF.	ALT.	LARG.	PROF.	ALT.		
6 BOCA	PÉ	109	109	80	31,7	113	85	39,2



FORNO COMPACT – para perfil 5 FORNO CAVALETE



CARACTERÍSTICAS

- Corpo em chapa de aço carbono todo soldado (RMS) e pontado;
- Paredes duplas, para propiciar maior isolamento térmico;
- Queimadores internos com ajôla cilíndrica, para melhor e melhor distribuição de aquecimento interno;
- Brasa dentro interno em chapa galvanizada e aço inoxidável para melhor vida;
- Forno de 27 litros com 2 alturas e forno de 30 litros com 2 alturas em regulagem de grades;
- Aquecimento gasoso externo, para melhor utilização calorífica da queima do gás;
- Isolamento com lã mineral e fibra;
- Lâmina de aço inoxidável para paredes duplas, para maior resistência ao ar quente;
- Todo condutor de gás em cobre, que propicia menor ocorrência de resacas e melhor fluidez de circulação de tubagem;
- Disponível para equipar fogão de alto ou baixo pressão;

MODELO	MATERIAL (mm) E QUANTIDADE - AQUECIMENTO			
	CHAPA	ISOLANTE	RAJ	BRASA
27 LITROS	60	24	52	11,00
30 LITROS	60	24	52	15,00

FORNO	CAPACIDADE (litros)		ALTURA (cm)
	COM 2 ALTURAS	COM 1 ALTURA	
27 LITROS	30	24	48
30 LITROS	30	24	48
30 LITROS	30	24	48
30 LITROS	30	24	48

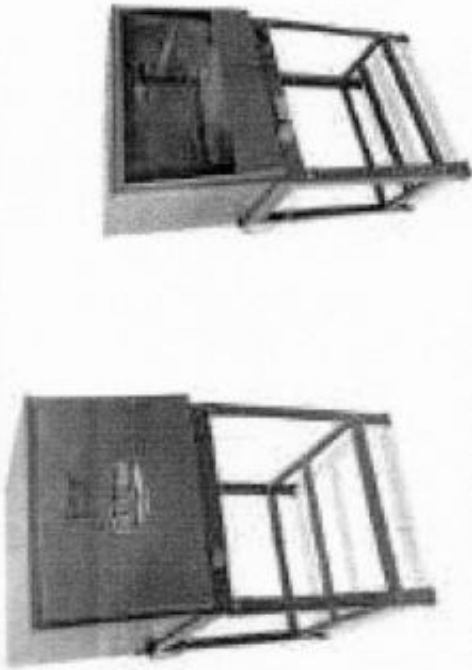

CARACTERÍSTICAS

- Corpo em chapa de aço carbono todo soldado (RMS) e pontado;
- Paredes duplas, para maior isolamento térmico de 1/2 de polegada, para proporcionar maior isolamento térmico;
- Queimadores internos com ajôla cilíndrica, para melhor e melhor distribuição de aquecimento interno;
- Brasa dentro interno em chapa galvanizada e aço inoxidável para melhor vida;
- Forno de 66 litros com 2 alturas e forno de 120 litros com 2 alturas em regulagem de grades;
- Aquecimento gasoso externo, para melhor utilização calorífica da queima do gás;
- Isolamento com lã mineral e fibra;
- Lâmina de aço inoxidável para paredes duplas, para maior resistência ao ar quente e evitar ocorrência de resacas;
- Todo condutor de gás em cobre, que propicia menor ocorrência de resacas e melhor fluidez de circulação de tubagem;
- Disponível para equipar fogão de alto ou baixo pressão;

Consulte outros modelos em nosso site



FOGÕES COMPACT – perfil 5 cm

O MELHOR EM CUSTO BENEFÍCIO DA CATEGORIA

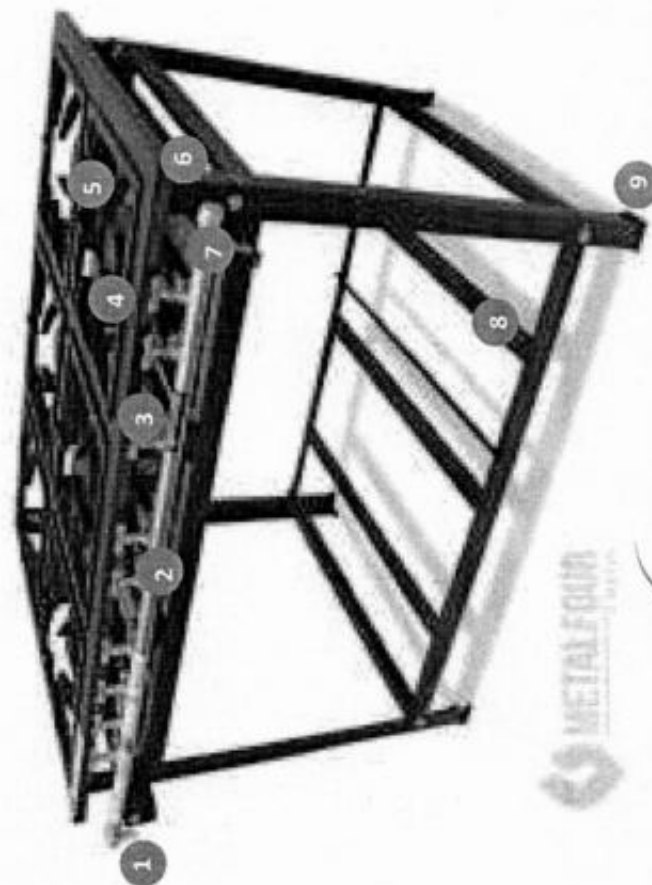

1 ENTRADA DE GÁS

2 TUBO DISTRIBUIDOR DE GÁS

3 REGISTRO

4 QUEIMADOR

5 GRELHA

6 QUADRO

7 TAMPÃO

8 PANELEIRO

9 PÉ ANTIDERRAPANTE

CARACTERÍSTICAS

- Quadro em chapa de aço carbono todo soldado (MIG) e pontiado;
- Registro regulador de gás, confeccionado em latão duro niquelado e cromado;
- Tubo distribuidor (coletor) de gás de 7/8" zincado, confeccionado em liga especial de grande durabilidade;
- Queimadores fundidos em ferro à altas temperaturas (simples 100mm e duplo 140mm);
- Grelhas quadradas (30cm x 30cm) fundidos em ferro à altas temperatura, atingindo alto padrão de dureza;
- Bandejas de resíduos em aço galvanizado que evita corrosão.
- Pés de aço carbono desmontáveis e sapatilhas de borracha antiderrapante;
- As válvulas baixa pressão para butijão não acompanham os fogões, devido a variação de tamanho (1, 2, 4 e 6), pois este cálculo terá de ser efetuado na hora da compra, considerando a quantidade de queimadores e de opcionais, bem como a forma de instalação).
- Podem ser equipados com fornos 57 litros (fogões de 2, 3, 4 e 6 bocas) e equipados com fornos de 90 litros (fogões de 4, 6 e 8 bocas);
- Pintura eletrostática, termo resistente, na cor cinza grafite;
- Podem ser em **Baixa** ou **Alta Pressão**.



Baixa Pressão: é um modelo que utiliza válvulas de gás semelhantes às dos fogões domésticos, o gás sai do botijão, passa por um regulador (registro) e então é liberado para o fogão.



Alta Pressão: é um modelo cuja válvula permite que o gás do botijão saia com a mesma pressão diretamente para os reguladores (registros) do fogão, sendo propiciando maior potência calorífica.



FOGÕES COMPACT – 30 X 30 perfil 5

FOGÃO UMA BOCA

LINHA COMPACT – P5

Queimadores duplos: consumo de 600 g/hora

Queimadores simples: consumo de 300 g/hora

Queimadores de alta: consumo de 700 g/hora

* Disponível para baixa e alta pressão, INCLUSIVE NA VERSÃO MESA

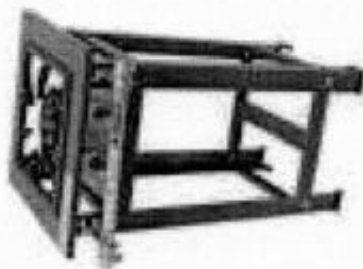
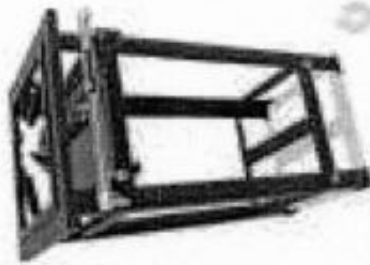
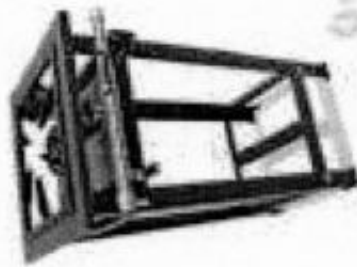

Baixa Pressão

Alta Pressão

Baixa Pressão

Baixa Pressão

MODELO	MEDIDA (cm) E PESO (kg) - MONTADO			MEDIDA (cm) E PESO (kg) - EMBALAGEM				
	LARG.	PROF.	ALT.	PESO	LARG.	PROF.	ALT.	PESO
MESA	40	40	15	5,2	44	52	25	6,3
PÉ	40	40	80	7,4	44	52	25	9,5



FOGÕES COMPACT – perfil 5 cm

FOGÃO DUAS BOCAS LINHA COMPACT – P5

Queimadores duplos: consumo de 600 g/hora
Queimadores simples: consumo de 300 g/hora
Queimadores de alta: consumo de 700 g/hora

• Disponível para baixa e alta pressão com forno, INCLUSIVE NA VERSÃO MESA



Baixa Pressão



Alta Pressão



Baixa Pressão



Baixa Pressão

MODELO	MEDIDA (cm) E PESO (kg) - MONTADO			MEDIDA (cm) E PESO (kg) - EMBALAGEM		
	LARG.	PROF.	ALT. PESO	LARG.	PROF.	ALT. PESO
MESA	74	40	15 8,2	78	52	25 9,4
PÉ	74	40	80 11,3	78	52	13,3



FOGÕES COMPACT – 30 X 30 perfil 5

FOGÃO TRÊS BOCA

LINHA COMPACT – P5

Queimadores duplos: consumo de 600 g/hora
 Queimadores simples: consumo de 300 g/hora
 Queimadores de alta: consumo de 700 g/hora

* Disponível para baixa e alta pressão com forno, INCLUSIVE NA VERSÃO MESA



Alta Pressão



Baixa Pressão



Baixa Pressão



Baixa Pressão

MODELO	MEDIDA (cm) E PESO (kg) - MONTADO			MEDIDA (cm) E PESO (kg) - EMBALAGEM				
	LARG.	PROF.	ALT.	PESO	LARG.	PROF.	ALT.	PESO
3 BOCA PÉ	109	40	80	15,5	113	52	25	17,7



FOGÕES COMPACT – 30 X 30 perfil

FOGÃO QUATRO BOCAS

LINHA COMPACT – P5

Queimadores duplos: consumo de 600 g/hora
 Queimadores simples: consumo de 300 g/hora
 Queimadores de alta: consumo de 700 g/hora

• Disponível para baixa e alta pressão com forno, INCLUSIVE NA VERSÃO MESA



Alta Pressão



Baixa Pressão



Baixa Pressão

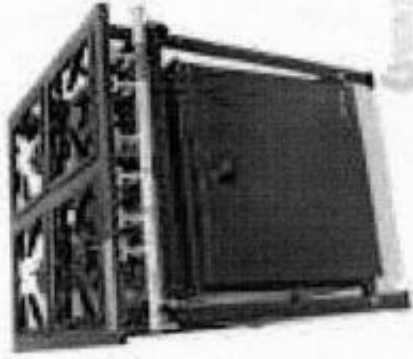

Baixa Pressão

MODELO,	MEDIDA (cm) E PESO (kg) - MONTADO			MEDIDA (cm) E PESO (kg) - EMBALAGEM		
	LARG.	PROF.	ALT.	LARG.	PROF.	ALT.
4 BOCA PÉ	74	74	80	78	85	25
			23,2			25,7



FOGÕES COMPACT – 30 X 30 perfil 5

FOGÃO SEIS BOCA

LINHA COMPACT – P5

Queimadores duplos: consumo de 600 g/hora
 Queimadores simples: consumo de 300 g/hora
 Queimadores de alta: consumo de 700 g/hora

* Disponível para baixa e alta pressão com forno, INCLUSIVE NA VERSÃO MESA



Alta Pressão



Baixa Pressão



Baixa Pressão



Baixa Pressão

MODELO	MEDIDA (cm) E PESO (kg) - MONTADO			MEDIDA (cm) E PESO (kg) - EMBALAGEM				
	LARG.	PROF.	ALT.	PESO	LARG.	PROF.	ALT.	PESO
6 BOCA PÉ	109	109	80	31,2	113	85	25	38,7



FOGÕES COMPACT + perfil 5 cm

FOGÃO BIFETEIRA

LINHA COMPACT - P5

Queimadores duplos: consumo de 600 g/hora
 Queimadores simples: consumo de 300 g/hora
 Queimadores de alta: consumo de 700 g/hora

* Disponível para baixa e alta pressão com forno, INCLUSIVE NA VERSÃO MESA

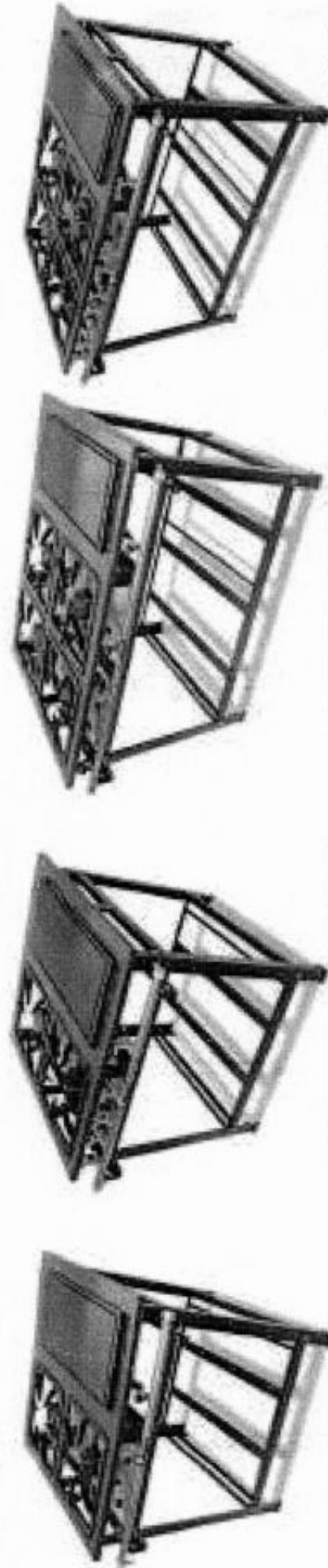

Alta Pressão

Baixa Pressão



57,5 cm

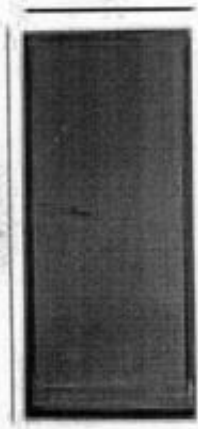

25 cm

* Bifetoria em ferro fundido

Alta Pressão

Baixa Pressão

MODELO,	MEDIDA (cm) E PESO (kg) - MONTADO			MEDIDA (cm) E PESO (kg) - EMBALAGEM		
	LARG.	PROF.	ALT.	LARG.	PROF.	ALT.
4 BOCA	74	74	80	78	85	25
PÉ			23,7			26,2

MODELO	MEDIDA (cm) E PESO (kg) - MONTADO			MEDIDA (cm) E PESO (kg) - EMBALAGEM		
	LARG.	PROF.	ALT.	LARG.	PROF.	ALT.
6 BOCA	109	109	80	113	85	25
PÉ			31,7			39,2



FORNO CAVALETE

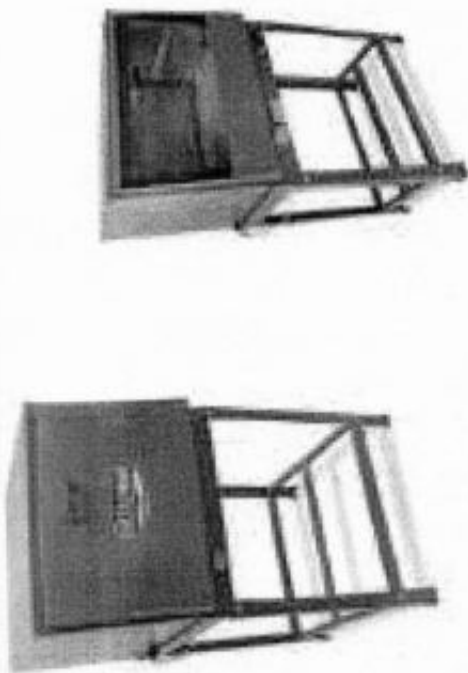

CARACTERÍSTICAS

- Corpo em chapas de aço carbono não oxidado (AISI 304) e pintado.
- Forno duplo, para dois níveis de aquecimento térmico.
- Distribuidores internos com design chorro, para melhor distribuição de aquecimento interno.
- Insulamento interno em fibra de vidro gelatinizada e aço galvanizado pintado.
- Forno de 2 níveis com 2 alturas e forno de 225 litros com 2 alturas de regulagem do forno.
- Armazenagem giratória interna, para melhor distribuição da chama do gás, evitando o mau funcionamento e gases.
- Tempo de aquecimento aproximado em forno de aço carbono com 2 níveis de 1 hora, para este comprimento de 19 de 19 cm.
- Forno controlador de gás em cobre, que garante melhor ocorrência de vazamentos e maior fluidez de acomodação da tubagem.
- Disponível para equipar fogão de gás ou forno portátil.

FORNO COMPACT – para perfil 5



CARACTERÍSTICAS

- Corpo em chapa de aço carbono não oxidado (AISI 304) e pintado.
- Forno duplo, para dois níveis de aquecimento térmico.
- Distribuidores internos com design chorro, para melhor distribuição de aquecimento interno.
- Insulamento interno em fibra de vidro gelatinizada e aço galvanizado pintado.
- Forno de 2 níveis com 2 alturas e forno de 30 litros com 2 alturas de regulagem do forno.
- Armazenagem giratória interna, para melhor distribuição da chama do gás, evitando o mau funcionamento e gases.
- Tempo de aquecimento aproximado em forno de aço carbono com 2 níveis de 1 hora, para este comprimento de 19 de 19 cm.
- Forno controlador de gás em cobre, que garante melhor ocorrência de vazamentos e maior fluidez de acomodação da tubagem.
- Disponível para equipar fogão de gás ou forno portátil.

Modelo	Módulo (cm) x Altura (cm) - Armazenagem		
	Altura	Largura	Profundidade
Modelo	60	32	32
Modelo	60	32	32

Modelo	Módulo (cm) x Altura (cm) - Armazenagem		
	Altura	Largura	Profundidade
Modelo	56	30	30
Modelo	56	30	30
Modelo	56	30	30
Modelo	56	30	30

Consulte outros modelos em nosso site.



(Handwritten signature)

I 45
P4

**CATÁLOGO(S) ITEM 55-55
MARCA CONSUL**



[Handwritten mark]



ITEM 55-55 - MARCA CONSUL - LINHA Geladeira - MODELO CRB36AB

CATÁLOGO

CRB36AB

110v/220v

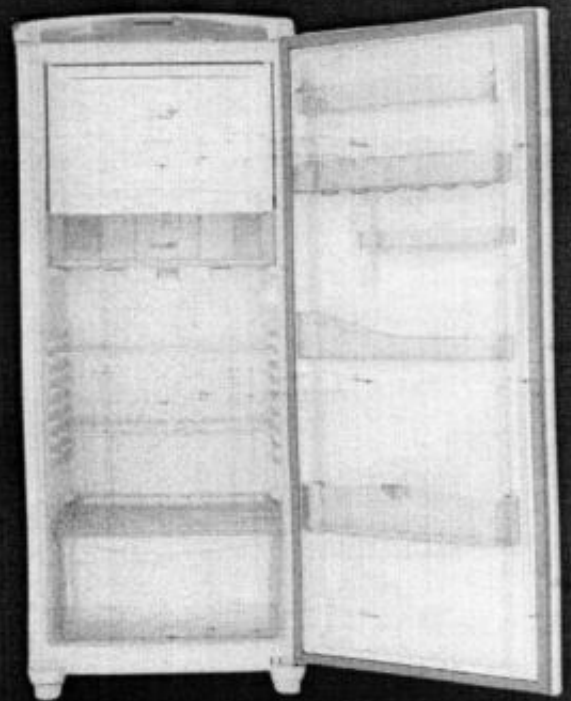
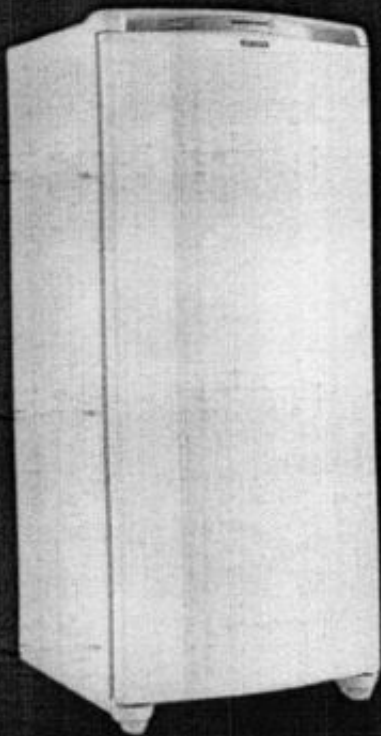

Consul



ITEM 55-55 - MARCA CONSUL - LINHA Geladeira - MODELO CRB36AB



Controle de temperatura externo

Com ele você seleciona a temperatura ideal para a sua geladeira sem precisar abrir a porta, economizando energia e tempo.

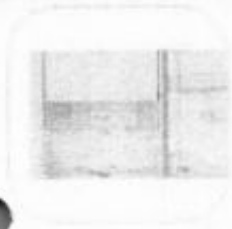

Compartimento extra-frio

Localizado abaixo do congelador, é perfeito para guardar aqueles alimentos que precisam de uma refrigeração extra como queijos, frios e iogurtes. Bem pensado, né?

Consul

ITEM 55-55 - MARCA CONSUL - LINHA Geladeira - MODELO CRB36AB

FICHA TÉCNICA

Display	Não Possui
Marca	Consul
Capacidade Total (L)	300
Tipo de Degelo	Frost Free
Compartimento extra frio	Sim
Porta ovos	Sim
Nº de Portas	1
Dispenser de água	Não
Capacidade Geladeira (L)	253
Porta latas	Sim
Display	Não Possui
Capacidade Freezer (L)	47
Recipiente para guardar gelo	Não
Pés niveladores	Sim
Porta	1 porta
Trova de segurança	Não
Eficiência Energética	A
Garantia do Fornecedor (mês)	12
Cor	Branco
Mais informações	*CONSUMIDOR, ESTE PRODUTO POSSUI DISPOSITIVO QUE ACUMULA ÁGUA DE DEGELD*

Lembre-se de medir seu espaço
 Antes de comprar o refrigerador confira se o espaço onde será instalado, além de ser adequado para a elevatória, possui um espaço adequado para a instalação da unidade interna e externa.
 Lembre-se de medir altura, largura e profundidade do produto, além de suas embalagens.

Produto sem embalagem		Produto com embalagem		Peso
↓ Altura	↔ Largura	↓ Altura	↔ Largura	
153,5 cm	61,6 cm	156,8 cm	64,5 cm	48 kg
↕ Profundidade	69,1 cm	↕ Profundidade	71,5 cm	



H440 - Electrolux.pdf

CATÁLOGO

H440

110v/220v

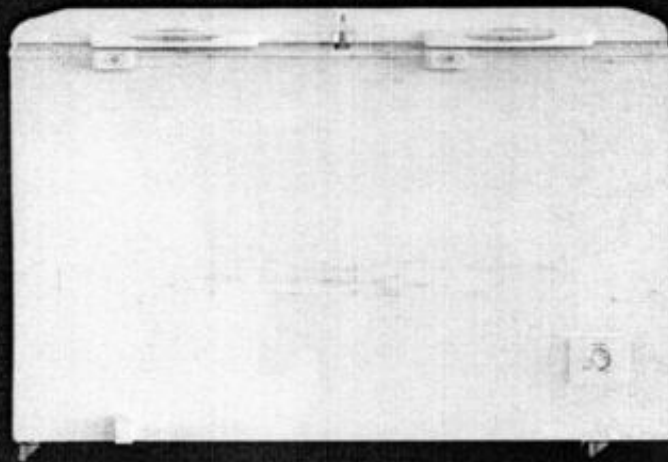

[Handwritten signature]



Cesto aramado

Flexibilidade e melhor organização do espaço interna.



Dupla função

Controle de temperatura para versão freezer ou refrigerador.



Painel frontal intuitivo

Facilidade para acionar todas as funções.

Fechadura de segurança

Permite o travamento do freezer, para um armazenamento mais seguro.

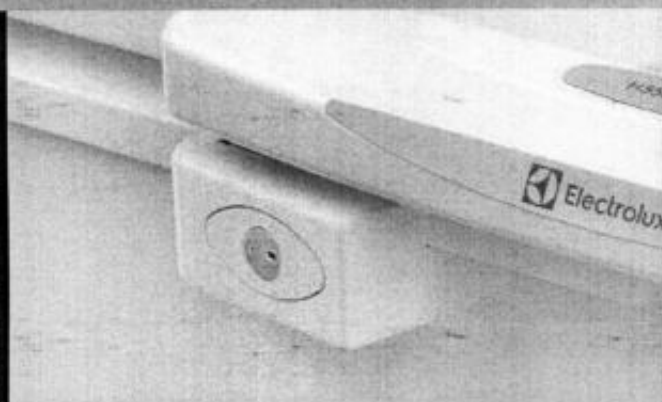

A handwritten signature or mark at the bottom right of the page.

DIMENSÕES

Ficha Técnica

Medidas do produto sem embalagem com embalagem

90 cm
Altura

132,3 cm
Largura

76 cm
Profundidade

60 kg
Peso

Ficha Técnica

Medidas do produto sem embalagem com embalagem

96 cm
Altura

135 cm
Largura

78,5 cm
Profundidade

62 kg
Peso



IJS
PS

**CATÁLOGO(S) ITEM 55-55
MARCA CONSUL**



[Handwritten mark]



ITEM 55-55 - MARCA CONSUL - LINHA Geladeira - MODELO CRB36AB

CATÁLOGO

CRB36AB

110v/220v

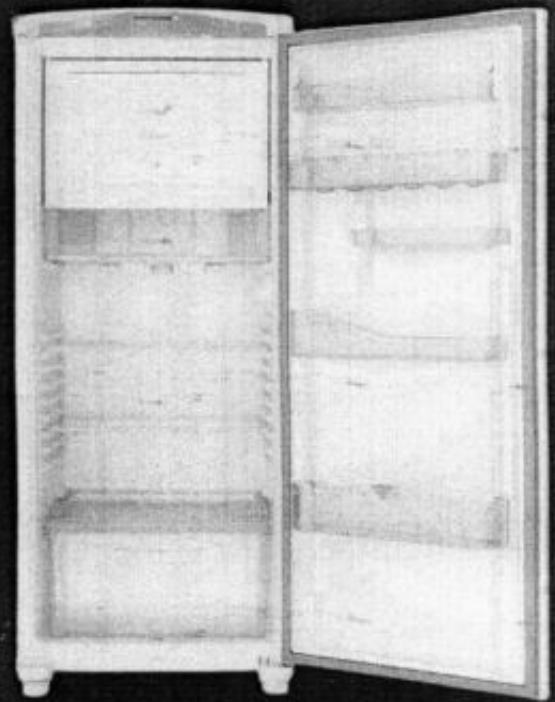
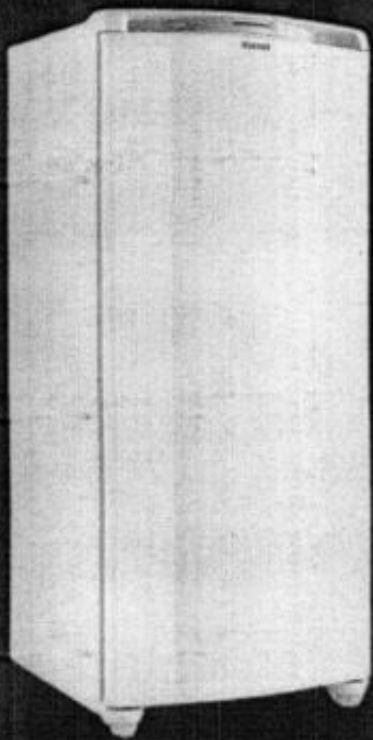

Consul



ITEM 55-55 - MARCA CONSUL - LINHA Geladeira - MODELO CRB36AB



Controle de temperatura externo

Com ele você seleciona a temperatura ideal para a sua geladeira sem precisar abrir a porta, economizando energia e tempo.



Compartimento extra-frio

Localizado abaixo do congelador, é perfeito para guardar aqueles alimentos que precisam de uma refrigeração extra como queijos, frios e iogurtes. Bem pensado, né?

Consul



ITEM 55-55 - MARCA CONSUL - LINHA Geladeira - MODELO CRB36AB

FICHA TÉCNICA

Display	Não Possui
Marca	Consul
Capacidade Total (L)	300
Tipo de Degelo	Frost Free
Compartimento extra frio	Sim
Porta ovos	Sim
Nº de Portas	1
Dispenser de água	Não
Capacidade Geladeira (L)	253
Porta latices	Sim
Display	Não Possui
Capacidade Freezer (L)	47
Recipiente para guardar gelo	Não
Pés niveladores	Sim
Porta	1 porta
Trova de segurança	Não
Eficiência Energética	A
Garantia do Fornecedor (mes)	12
Cor	Branco
Mais informações	*CONSUMIDOR: ESTE PRODUTO POSSUI DISPOSITIVO QUE ACUMULA ÁGUA DE DEGELAR*

Lembre-se de medir seu espaço
 Antes de instalar a geladeira, é importante medir os espaços onde ficará o produto, assim de exatidão, para a instalação por onde ele passará e o modo a ser feita.
 Lembre-se de medir altura, largura e profundidade do produto sem e com embalagem.

Produto sem embalagem		Produto com embalagem	
Altura	153,9 cm	Altura	156,8 cm
Largura	67,6 cm	Largura	68,5 cm
Profundidade	85,1 cm	Profundidade	71,5 cm
Peso	48 kg		



H440 - Electrolux.pdf

CATÁLOGO

H440

110v/220v

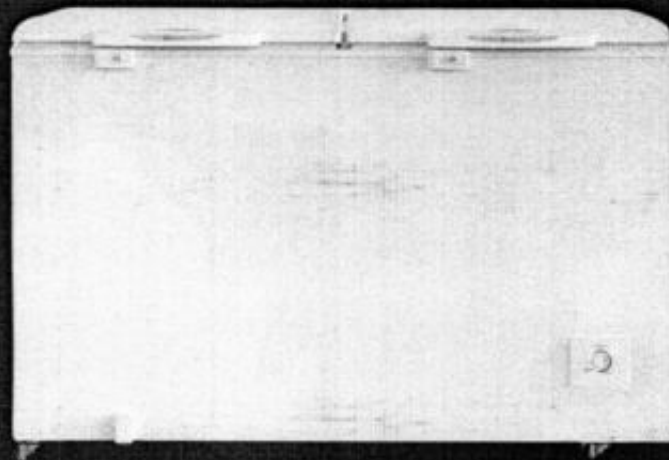

 **Electrolux**





Cesto aramado

Flexibilidade e melhor organização do espaço interno.



Dupla função

Controle de temperatura para versão freezer ou refrigerador.



Painel frontal intuitivo

Facilidade para acionar todas as funções.

Fechadura de segurança

Permite o travamento do freezer, para um armazenamento mais seguro.

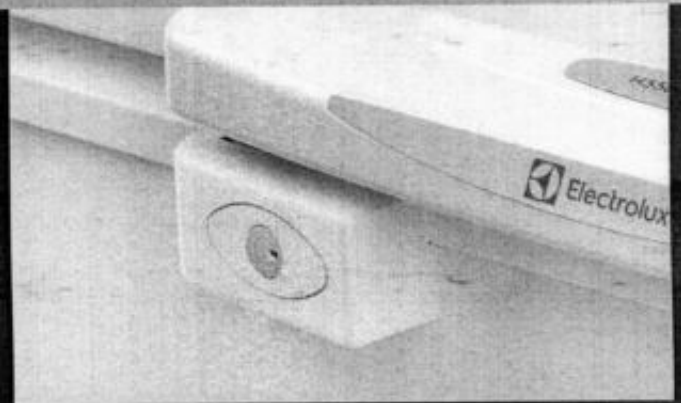

Handwritten signature

DIMENSÕES

Ficha Técnica

Medidas do produto sem embalagem com embalagem



90 cm
Altura



132,3 cm
Largura



76 cm
Profundidade



60 kg
Peso

Ficha Técnica

Medidas do produto sem embalagem com embalagem



96 cm
Altura



135 cm
Largura



78,5 cm
Profundidade



62 kg
Peso

156
p6

**CATÁLOGO(S) ITEM 56-56
MARCA ESMALTEC**



[Handwritten signature]

ITEM 5056 - MARCA ESMALTEC - LINHA Luna - MODELO EGC35B

ESMALTEC

ELETRDOMÉSTICOS

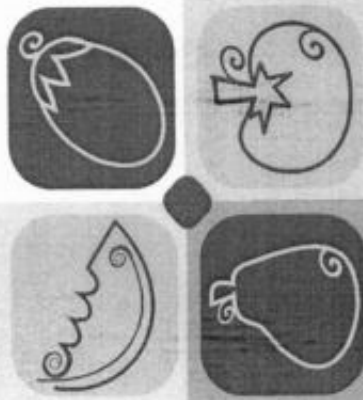

GUIA DO USUÁRIO

www.esmaltec.com.br

**GRUPO
EDSON OLEIROZ**
Desde 1951



Linha de Interesse Geral do Consumidor
Ligação gratuita de qualquer ponto do país

0800 275 1414



COMISSÃO de Licitação
Nº 17
690
PREFEITURA MUNICIPAL
Bebedouros

EGM30 | EGC35B

Índice

Conheça seu bebedouro :	pág. 1
Instalação :	pág. 2
Instruções de uso :	pág. 3
Limpeza :	pág. 4
Especificações técnicas :	pág. 4
Soluções práticas :	pág. 5
Certificado de garantia :	pág. 6

Você acaba de adquirir um produto com a qualidade ESMALTEC. Os nossos bebedouros foram desenvolvidos de acordo com os mais elevados padrões de qualidade, baseado em normas técnicas nacionais (ABNT/NBR) e internacionais (IEC 60335-1).

A ESMALTEC oferece ao consumidor uma linha completa de produtos com qualidade e desempenho assegurados.

Este guia foi elaborado para lhe ajudar a manter e entender o seu produto. Para fazer uso correto e eficaz é necessário ler o Guia do Usuário antes de utilizar o produto pela 1ª vez.

Se houver dúvidas, ligue gratuitamente para o SAC (Serviço de Atendimento ao Consumidor) através do Esmaltec Lig 0800 275 1414, pois teremos a satisfação de atendê-lo(a)!

LEMBRE-SE de que é importante **guardar sua Nota Fiscal de compra**, pois a garantia só é válida mediante apresentação da mesma no SAE - (Serviço Autorizado Esmaltec).



Atenção:
Leia o manual do produto antes do uso.

Em caso de dúvidas ligue para o nosso SAC 0800 275 1414.

FÁBRICA / FACTORY:
Esmaltec S/A
Av. Parque Oeste, 2130
CEP 61939-120 / Maracanaú - CE
CNPJ 02.948.030/0002-30
e-mail: esmaltec@esmaltec.com.br
home page: www.esmaltec.com.br

Na hora de receber seu produto ESMALTEC, seja tão exigente e minucioso quanto na hora da compra. Examine cuidadosamente o produto que você está recebendo. **A ESMALTEC fabrica o melhor e assegura a qualidade dos seus produtos, mas eventuais problemas de transporte poderão ocasionar danos no seu produto.** Em caso de danos verificados no recebimento, entre em contato com o SAE (Serviço Autorizado Esmaltec) mais próximo.

Antes de ler o Guia do Usuário, identifique o código do seu produto na etiqueta de dados técnicos localizada na parte traseira do seu produto.

Para identificar o código do produto observe o campo "Modelo" da etiqueta de dados técnicos, conforme figura abaixo. **Exemplo: Bebedouro de Coluna, modelo EGC35B.**

Esmaltec SA Av. Pq Oeste 2130 - Maracanaú/CE CEP: 61.908 - 120, Ind. Brasileira CNPJ 002.948.030/0002 - 30		Modelo	EGC35B	Cor	IPR
		Fabrica	060201920614	IPX0	
		Nº Série	11021031582598 IN		
		USO Interno	Volume (l) 1,8		
Pressão Alta (kPa)	96	Pressão Baixa (kPa)	Frequência (Hz) 60Hz		
Tensão	220V	Corrente	0,78A		
Gas Refrig.	R134a	Classe, Iso	Carga Gas 30g		
Potência	97W				

Utilize este código para localizar seu produto na Tabela de Dados Técnicos.



Conheça seu bebedouro

Modelo EGM30

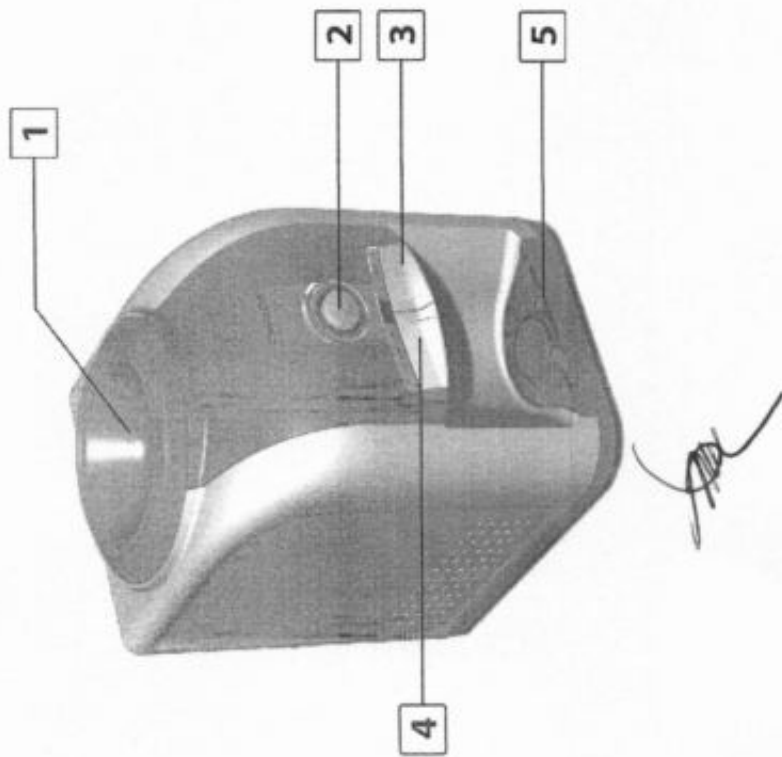

- 1 - Suporte Easy Open removível para limpeza
- 2 - Botão do termostato para controle de temperatura
- 3 - Tecla água gelada
- 4 - Tecla água natural
- 5 - Aparador de água removível para limpeza

Modelo EGC35B

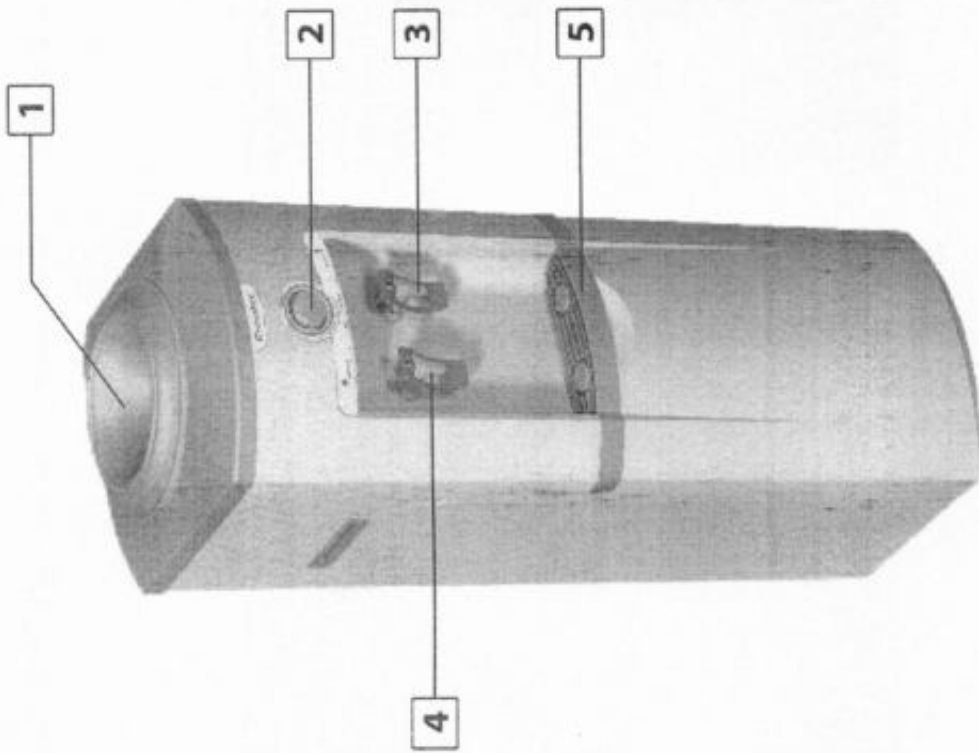

- 1 - Suporte Easy Open removível para limpeza
- 2 - Botão do termostato para controle de temperatura
- 3 - Tecla água gelada
- 4 - Tecla água natural
- 5 - Aparador de água removível para limpeza

Instalação

Localização

! Este bebedouro é destinado apenas para uso doméstico!

Instale seu bebedouro em local ventilado, fora da ação direta dos raios solares ou de objetos que irradiam calor como estufas, fogões, lareiras, etc. É fundamental a boa circulação de ar pelo condensador, que não deve ser obstruído, caso contrário comprometerá o desempenho do bebedouro (Fig.1).

Recomenda-se uma distância mínima de 5cm das paredes e dos móveis. O aparelho deve ser instalado em local plano e nivelado (horizontal), podendo ainda ser colocado sobre uma base. Certifique-se de que o produto está bem apoiado, para que ele não escorregue. Nossos bebedouros foram fabricados para uso exclusivamente doméstico e possuem grau de proteção IPX0.

Fixação do modelo EGC35B

! Parafusos e buchas para fixação não acompanham o produto.

Para proporcionar maior segurança, o modelo EGC35B deve ser fixado na parede por meio de um suporte que está localizado na parte traseira do bebedouro (Fig.1).

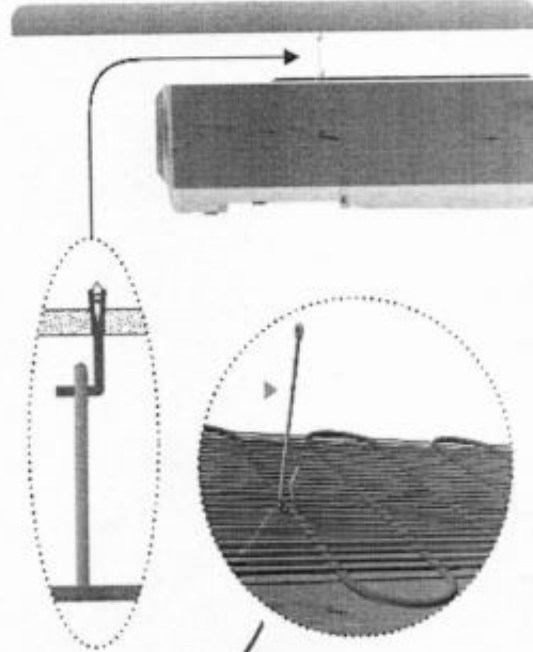

Fig. 1

Ligação elétrica

! Todos os nossos produtos fabricados para o mercado nacional obedecem ao novo Padrão Brasileiro de Plugues e Tomadas conforme Norma ABNT 14136.

Os bebedouros Esmaltec tem "classe de isolamento 1", utilizando em sua rede elétrica o plugue tripolar (Fig. 2). **NÃO REMOVA O PINO DE ATERRAMENTO DO PLUGUE DO SEU PRODUTO** (Fig. 3). A não utilização do plugue com aterramento resulta em risco de acidente ao usuário bem como a perda da garantia.

! Não nos responsabilizamos pelo uso indevido da instalação elétrica, em desacordo com a Norma ABNT 14136.

O bebedouro deve ser ligado em tomada exclusiva (Fig. 4), verificando a voltagem na etiqueta atrás do produto, e adequadamente aterrado, conforme NBR 5410.

Se o cordão de alimentação se danificar, somente poderá ser substituído pelo Serviço Autorizado Esmaltec - SAE.



Fig. 2



Fig. 3

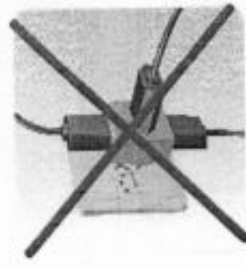

Fig. 4

Cuidados Gerais

Compromisso com o meio ambiente

Desenvolvemos eletrodomésticos que aliam tecnologia, estilo e inovação que, permitem criar a consciência de um mundo melhor, fortalecendo seu compromisso na preservação do meio ambiente. Como prova disso, utilizamos no tratamento de superfície das chapas metálicas materiais isentos de metais pesados e a tinta da pintura dos produtos é isenta de solventes.

O material da embalagem é reciclável; procure selecionar materiais plásticos, papel, papelão e enviá-los para companhias de reciclagem.

Orientação para descarte do produto

Encaminhe seu produto velho para empresas de reciclagem, onde poderão separar todos os componentes do bebedouro e reciclá-los, contribuindo para o aumento da vida útil dos aterros e com a proteção do meio ambiente.



Instruções de Uso

! PARA O MODELO EGC35B: Retire o filme plástico das laterais do produto para que não ocorram manchas em seu produto.

Sistema EASY OPEN*

Os modelos EGM30 e EGC35B possuem o exclusivo sistema EASY OPEN* (Fig. 5) que proporciona ao consumidor uma maior praticidade na colocação do garrafão.

O sistema EASY OPEN* corta automaticamente a tampa do garrafão, dispensando o uso de objetos cortantes por parte do usuário, sendo **necessário apenas a retirada do laque de segurança do garrafão.**

sistema EASY OPEN*

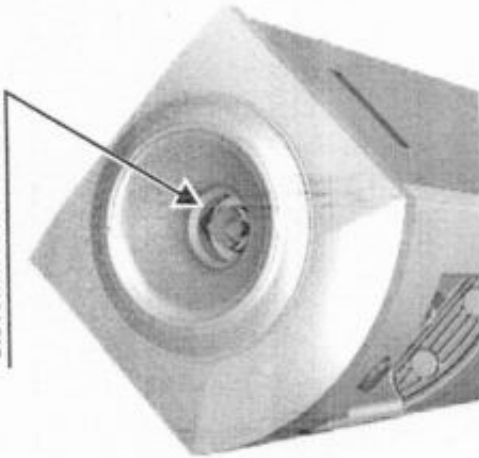

Fig. 5

! Cuidado ao manusear o garrafão próximo à superfície cortante. Risco de cortes acidentais.

Primeira Ligação

Para utilizar o seu bebedouro pela primeira vez siga os passos abaixo:

- 1 | Efetue a limpeza do bebedouro (ver item Limpeza);
- 2 | Limpe o bocal do garrafão conforme recomendação do fabricante;
- 3 | Coloque o garrafão no suporte EASY OPEN* e gire 90°;
- 4 | Certifique-se que o botão do termostato esteja posicionado na posição MÁXIMO.
- 5 | Ligue o bebedouro à rede elétrica e deixe-o funcionando (sem retirar água) durante duas (02) horas, para que a água atinja sua temperatura de equilíbrio.

! Para que seu bebedouro não seja danificado, não force o botão do termostato ao rotacioná-lo.

Regulagem da temperatura da água gelada

Os bebedouros Esmaltec possuem um manipulador do termostato (Fig.6) que possibilita ao usuário regular a temperatura da água gelada, bem como desligar o produto. **Após um longo período com o bebedouro ligado sem o consumo de água natural, é normal sair água gelada na torneira de água natural.**



Fig. 6

! Cuidado ao manusear o manipulador do termostato, não force-o, pois há possibilidade de danos ao produto.

Colocação e limpeza do garrafão

Para colocação e limpeza corretos siga os passos abaixo:

- 1 | Retire o selo plástico do garrafão;
- 2 | Lave a tampa e o gargalo do garrafão com álcool ou detergente neutro e água. Não é recomendando o uso de produtos tais como: cera, limpa móveis, desinfetantes, etc, pois isso deixará gosto ruim na água;
- 3 | Posicione o garrafão, apoiando o gargalo do mesmo sobre a face superior frontal do quadro, levantando-o e centrando-o no quadro;
- 4 | Após colocado o garrafão, observe se há fluxo normal de água nas torneiras, mantendo-as acionadas por alguns instantes.



Caso não saia água nas torneiras, gire o garrafão para 90°.
Não girar mais que isso, pois o Sistema EASY OPEN* pode fazer um corte total na abertura da tampa do garrafão.

PREFEITURA MUNICIPAL DE
 Nº 694
 2007

Limpeza

Parte Externa

- 1 | Desligue o produto da tomada, remova o garrafão e esvazie o reservatório de água acionando o manipulador (torneira);
- 2 | Limpe as partes externas com um pano macio e úmido com detergente neutro. Nunca utilize álcool, thinner ou qualquer tipo de solvente. Sugestão de uso: pano de limpeza antirriscos constituído de microfibras de nylon e poliéster;
- 3 | Não utilizar produtos abrasivos como palhas de aço para limpar o bebedouro;
- 4 | Enxugue o bebedouro com um pano seco e macio;
- 5 | Religue o produto.

Parte interna modelo EGM30 (Fig.7) e EGC35B (Fig.8)

- ▶ Recomenda-se que a limpeza interna do reservatório da água seja realizada a cada 2 meses.
- ▶ Gire o suporte EASY OPEN® no sentido anti-horário e remova-o puxando para cima;
- ▶ Retire o separador. Para retirar corretamente, puxe o separador para cima no sentido indicado nas setas gravadas no separador;
- ▶ Efetue a higienização do reservatório de água somente com água e detergente neutro, utilizando um pano limpo e macio ou uma esponja;
- ▶ Prepare uma solução clorada com 2 litros de água e ½ colher de sobremesa de água sanitária, encha o reservatório de água com a solução clorada e aguarde 10 minutos;
- ▶ Pressione os manipuladores (torneiras) para retirar a solução clorada do reservatório de água e lavar as partes internas como mangueiras e conexões;
- ▶ Para enxaguar, coloque água limpa no reservatório de água e pressione novamente os manipuladores (torneiras) até esgotar toda a água. Repita o processo até que a água saia limpa e sem gosto;
- ▶ Para montar o produto, proceda de maneira inversa.

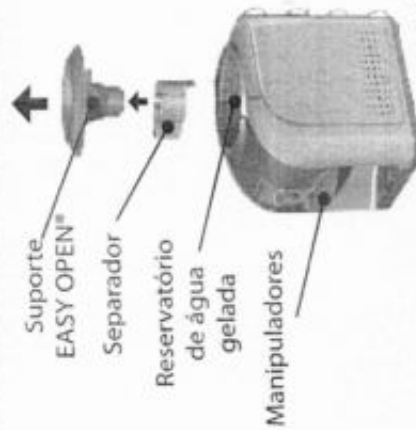

Fig. 7

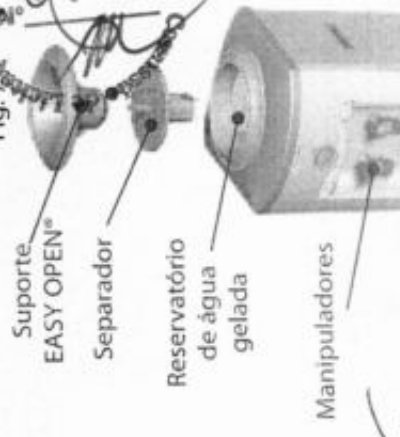

Fig. 8

! O uso de produtos tais como: cera, limpa móveis, desinfetantes, etc., poderão deixar gosto ruim na água.

Produto Inox (Modelo EGC35B)

- ▶ Para a limpeza das partes de aço inox, sempre use uma esponja macia ou um pano úmido com água morna e sabão neutro ou detergentes (suaves ou neutros);
- ▶ Após a limpeza, utilizar um pano seco e macio para não deixar marcas de água no produto.

! **Nunca utilize palha de aço, pó abrasivo e outras substâncias corrosivas que possam arranhar as citadas partes;**

A limpeza faz parte da manutenção do seu produto. Por isso convém efetuar a periodicamente;

Evite água no compartimento do compressor e componentes elétricos;

A operação de limpeza deve ser feita com o produto desligado.

Especificações Técnicas

Tabela de Dados Técnicos

Conforme NBR 16236

MODELO	EGM30	EGC35B
Temperatura mínima e máxima de entrada da água no aparelho (°C)	03 a 32	
Tempo de inicialização do aparelho	2h30min	2h30min
Ciclo de retirada de água	0,5 h	1 h
Volume de água por ciclo de retirada	0,425 L	1,2 L
Compressor	1 / 12 HP - 470 BTUs	
Dimensões (mm) (AxLxP)	422x283x412	1005x315x315
Peso embalado	12,80 kg	16,13 kg
Peso líquido	12,15 kg	14,00 kg
Volume embalado	0,054 m³	0,117 m³
Voltagem	127V ou 220V	
Corrente Elétrica (Potência)	Consultar etiqueta de dados técnicos	

Soluções Práticas

Pequenos Problemas que Você Mesmo Pode Solucionar

Caso seu BEBEDOURO apresente algum problema, antes de chamar o **Serviço Autorizado Esmaltec - SAE**, verifique as possíveis causas, pois algumas delas você mesmo pode solucionar. Ganhe tempo, veja as providências que podem ser tomadas no quadro a seguir:

PROBLEMAS	POSSÍVEIS CAUSAS	PROVIDÊNCIAS
Não funciona	Falta de energia elétrica	Comunique-se com o seu fornecedor de energia elétrica local.
	Tomada elétrica com defeito	Chame um electricista para corrigir o defeito.
	Cordão de alimentação danificado	Chame a Assistência Técnica Esmaltec ou o Serviço Autorizado Esmaltec - SAE.
	Voltagem na tomada muito alta ou muito baixa.	Instale um estabilizador de tensão (mínimo de 500W).
Refrigera pouco	Retirada excessiva de água gelada	Ver capacidade de saída de água gelada por hora (ver etiqueta de desempenho).
Choque elétrico	Fios do produto com falha de isolamento	Chame a Assistência Técnica Esmaltec.
	Fios da instalação com falha de isolamento.	Chame um electricista.
Ruídos	Aparelho encostado na parede	Mantenha as distâncias corretas da parede (verificar item Local de Funcionamento).
	Garraão de água furado ou rachado.	Substituir o garraão de água.
Vazamento de água	Limpeza feita com material não recomendado	Limpe o sistema por onde passa a água (ver item Limpeza).
Gosto ruim na água	Água de má qualidade	Entre em contato com o fornecedor de água.
	Resíduos do corte do garraão e/ou da tampa entupindo o sistema de água	Limpar o produto (ver item Limpeza).
Vazamento de água pelas torneiras ou não sai água	Resíduos do corte do garraão e/ou da tampa presos no vedados da torneira	Chame a Assistência Técnica Esmaltec ou o Serviço Autorizado Esmaltec - SAE.



Certificado de Garantia

Este termo de garantia oferecido ao Consumidor é uma vantagem adicional determinada por lei. Para que ele tenha validade é indispensável, em quaisquer reclamações, a apresentação da NOTA FISCAL de compra do produto, sem a qual, o que está aqui expresso deixa de ter validade.

Garantia Contratual

A ESMALTEC S/A garante este produto, cuja identificação está na Nota Fiscal de Venda ao Consumidor Final, CONTRA QUALQUER DEFEITOS DE FABRICAÇÃO QUE SE APRESENTEM, pelo prazo total de 12 meses, sendo: 3 meses de garantia legal e 9 meses de garantia contratual CONFORME TABELA DE PERÍODOS DE GARANTIA POR COMPONENTE, conforme descrição abaixo. O período de garantia começa a partir da data da entrega do produto e do recibo constante na Nota Fiscal de Venda ao Consumidor. Não existindo o recibo de entrega, a garantia inicia-se a partir da data de emissão da Nota Fiscal de Venda ao Consumidor, desde que seja utilizado conforme as orientações contidas no Manual de Instruções e as Instruções constantes neste certificado, cuja leitura é indispensável antes do uso do produto.

COMPONENTES	PERÍODO
Gabinete, evaporador, condensador, filtro secador e capilar	01 ano
Termostato, compressor e seus acessórios	01 ano
Torneiras, conexões e separador d'água	01 ano
Componentes elétricos: fiação, interruptores, cabo de alimentação;	03 meses
Peças plásticas	03 meses

Garantia Legal

Vidros, plásticos, materiais elétricos e defeitos originados pelo desgaste natural do uso, tem garantia legal de 90 (noventa) dias, determinados por lei, contados a partir da data da entrega do produto, conforme recibo constante na Nota Fiscal de Venda do Consumidor. Não existindo recibo de entrega, a partir da data de emissão da Nota Fiscal de Venda ao Consumidor.

Condições Gerais

- a) Qualquer defeito constatado no produto deve ser imediatamente comunicado ao Serviço Autorizado ESMALTEC - SAE mais próximo (ver relação dos Postos Autorizados de Assistência Técnica), para as devidas providências. A garantia perderá sua validade se essa condição não for respeitada, pois somente a Assistência Técnica Esmaltec e os Serviços Autorizados ESMALTEC - SAE estão autorizados a examinar e sanar o defeito durante o prazo da garantia aqui previsto;
- b) Em caso de transferência de propriedade, o período de garantia ficará automaticamente transferido até a expiração do prazo, que conta a partir da data da entrega do produto conforme recibo constante na Nota Fiscal de Venda ao Consumidor do primeiro comprador; não existindo o recibo de entrega, a partir da data de emissão da Nota Fiscal de Venda ao Consumidor do primeiro comprador;
- c) Esta garantia abrange o reparo ou troca gratuita das peças e componentes que apresentem defeito de fabricação, além da mão-de-obra utilizada no respectivo serviço.
- d) Os serviços mencionados no presente certificado serão prestados gratuitamente dentro do perímetro urbano das cidades onde existir Serviço Autorizado ESMALTEC - SAE. Nas demais localidades, as despesas decorrentes de transporte e seguro do produto ou locomoção do técnico, quando for o caso, seja qual for a natureza ou época do serviço correrão por conta do cliente;

e) É condição para esta garantia, a apresentação da respectiva Nota Fiscal de Venda ao Consumidor do primeiro comprador, cujos dados o complementam;

f) Esta garantia não cobre:

- Falhas de funcionamento do produto decorrentes de problemas no abastecimento de energia elétrica e pela utilização ou desacordo com as orientações contidas no Manual de Instruções e pelo uso além de sua capacidade (de acordo com as especificações técnicas);
- Manutenção periódica e limpeza do produto;
- Materiais, peças e mão-de-obra necessária à instalação do produto tais como: aterramento, instalação elétrica, etc.

Extinção da Garantia

Esta garantia perderá totalmente sua validade antes da expiração do seu prazo se o produto:

- For utilizado em desacordo as orientações contidas no Manual de Instruções e as instruções constantes neste certificado;
 - Sofrer uso indevido, maus tratos, negligência, etc., causados pelo consumidor;
 - Apresentar sinais de ter sido violado;
 - For ajustado, consertado ou sofrer modificações por pessoa não autorizada pelo Serviço Autorizado ESMALTEC - SAE;
 - **Não for usado para uso exclusivamente doméstico;**
 - Tiver sido removido e/ou tiver sido adulterado o seu número de série ou da etiqueta de especificações técnicas.
- Terminado o período da garantia, todas as despesas decorrentes de reparo, locomoção do técnico, remoção do produto, peças e mão-de-obra correrão por conta do consumidor.

A garantia descrita neste certificado possui validade em todo território nacional.

A Esmaltec S/A se reserva no direito de alterar as características gerais, técnicas e estéticas de seus produtos sem prévio aviso.

A Esmaltec S/A não autoriza nenhuma pessoa ou entidade a assumir por sua conta, qualquer responsabilidade relativa a garantia de seus produtos, além das que constam neste certificado.





Esmaltec

(<https://www.esmaltec.com.br/>)

A Esmaltec Produtos Toque Esmaltec (https://www.esmaltec.com.br/toque_esmaltec/) Imprensa (<https://www.esmaltec.com.br/imprensa/>)



Bebedouro EGC35B Inox

- **Fornece mais água gelada para você e sua família**
Alto desempenho, ideal para uso institucional ou doméstico.
- **Refrigeração por compressor**
Água gelada até nos dias mais quentes.
- **Termostato frontal com controle gradual de temperatura**
Controla a temperatura da água gelada entre 5°C e 15°C.
- **Sistema Easy Open removível**
Faz a abertura automática do lacre do garrafão.
- **Alças laterais**
Facilitam o transporte e deslocamento para limpeza.
- **Aparador de água removível**
Facilita a limpeza do aparador e a retirada do excesso de água.
- **Reservatório de água vedado**
Garante a qualidade da água do garrafão.

LEIA O MANUAL (<http://www.esmaltec.com.br/esmaltec/wp-content/uploads/2017/11/MANUAL-DE-INSTRUCAO-FL2013-EGM30-EGC35-BRINOX-NP-3.pdf>)

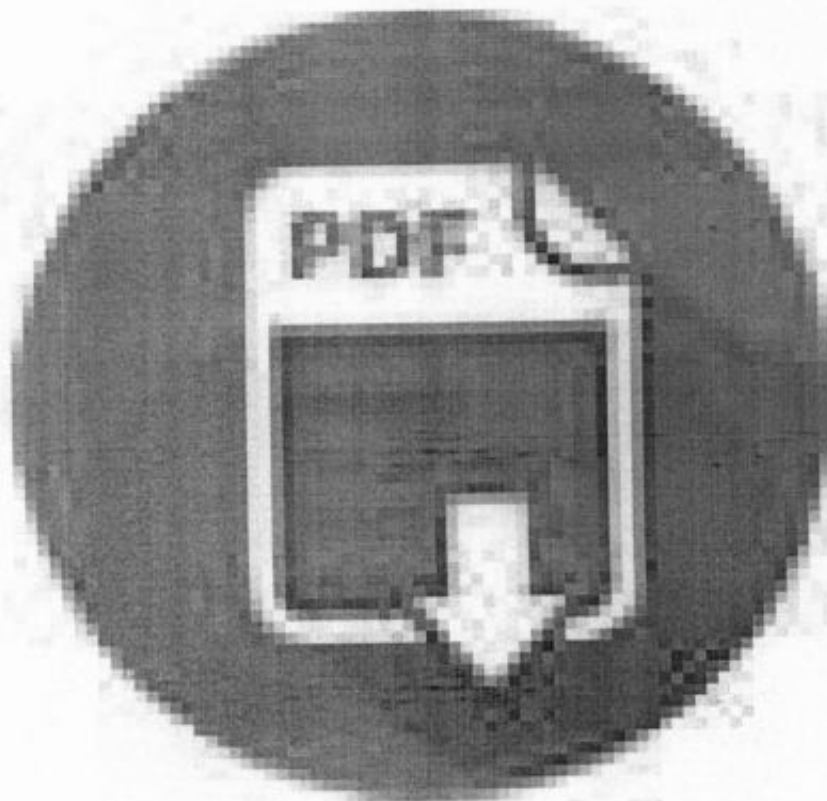

(<https://www.esmaltec.com.br/wordpress/wp-content/uploads/2017/11/MANUAL-DE-INSTRUCAO-FL2013-EGM30-EGC35-BRINOX-NP-3.pdf>)

Desempenho		
Equipamento para consumo de água Fabricante: Esmaltec S/A Marca: Esmaltec Modelo: EGC35B		
Eficiência Energética Consumo de Energia 11,88 kWh/mês	Capacidade de fornecimento de água gelada 1,094 lt/h	Eficiência Energética 0,077 kWh/l
Segurança Registro nº 001 233/2016		
Instruções de instalação e recomendações de uso, leia o manual do aparelho.		

(<https://www.esmaltec.com.br/wordpress/wp-content/uploads/2017/06/EGC35B-127V-1024x470.jpg>)

Valores válidos para as voltagens 127V/220V.



(https://www.esmaltec.com.br/wordpress/wp-content/uploads/2019/09/Fundo-Infinito-55_Bebedouro-de-Coluna-Branco-com-Preto_Vistas-Principais_View02.png)



(<https://www.esmaltec.com.br/wordpress/wp-content/uploads/2017/06/esmaltec-elerodomesticos-egc35b-bebedouro-preto.jpg>)

11/03/2022 08:32



(https://www.esmaltec.com.br/wordpress/wp-content/uploads/2019/09/Fundo-Infinito-55_Bebedouro-de-Coluna-Branco-com-Preto_Vistas-Principais_View03.png)

Bebedouro EGC35B Inox – Esmaltec



(https://www.esmaltec.com.br/wordpress/wp-content/uploads/2019/09/Fundo-Infinito-55_Bebedouro-de-Coluna-Branco-com-Preto_Vistas-Principais_View01.png)



Especificações Técnicas

Descrição

BEBEDOURO EGC35B

Dimensões sem embalagem AxLxC (mm)

1007 x 318 x 321

Capacidade do reservatório (L)

1,8

Confira a tabela completa (https://www.esmaltec.com.br/wordpress/wp-content/uploads/2019/08/esmaltec_egm35b_2.pdf)

Conheça também



**CATÁLOGO(S) ITENS 63-63,64-64
MARCA JL COLOMBO**



A handwritten signature in the bottom right corner of the page.

ITEM 64-64 - MARCA JL COLCOBO - LINHA Alta Rotação

Basculantes

Modelo	Capacidade	Altura	Material
Bas 1000	1000 kg	1100 mm	Acabado em pintura
Bas 1500	1500 kg	1100 mm	Acabado em pintura
Bas 2000	2000 kg	1100 mm	Acabado em pintura

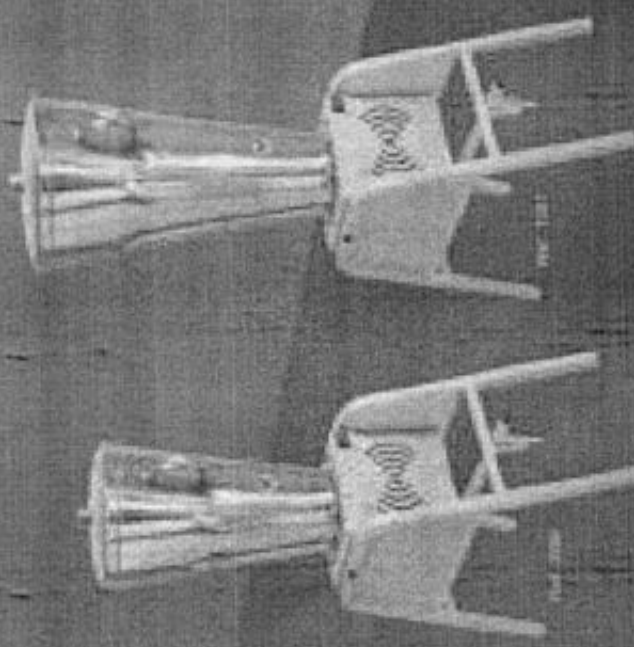

Espremedores



Modelo	Capacidade	Altura	Material
Espre 1000	1000 kg	1100 mm	Acabado em pintura
Espre 1500	1500 kg	1100 mm	Acabado em pintura
Espre 2000	2000 kg	1100 mm	Acabado em pintura

Modelo	Capacidade	Altura	Material
Alta 1000	1000 kg	1100 mm	Acabado em pintura
Alta 1500	1500 kg	1100 mm	Acabado em pintura
Alta 2000	2000 kg	1100 mm	Acabado em pintura

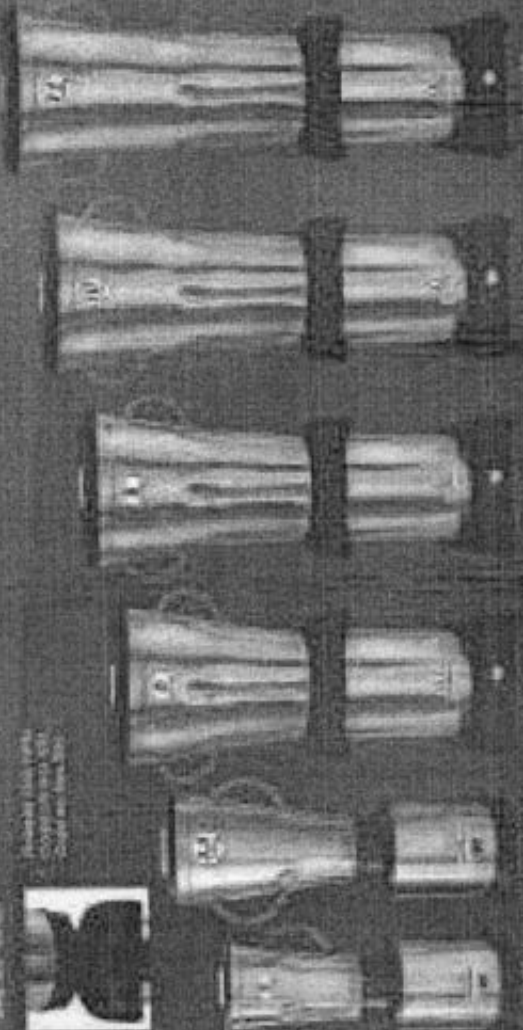

Alta Rotação



Modelo	Capacidade	Altura	Material
Alta 1000	1000 kg	1100 mm	Acabado em pintura
Alta 1500	1500 kg	1100 mm	Acabado em pintura
Alta 2000	2000 kg	1100 mm	Acabado em pintura

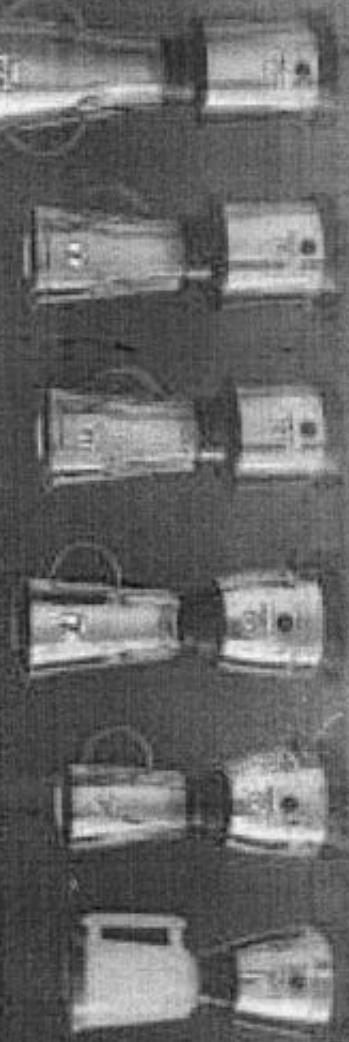

PALESEI TORIA MUNICIPAL
702
Comissão de Licitação

ITEM 63-63 - MARCA JL COLON - LINHA Baixa Rotação

Baixa Rotação

De Baixa Rotação



Modelo	Preço	Modelo	Preço	Modelo	Preço	Modelo	Preço	Modelo	Preço
PKL 13200	1.640,00	PKL 13200	1.640,00	PKL 13200	1.640,00	PKL 13200	1.640,00	PKL 13200	1.640,00
PKL 13200	1.640,00	PKL 13200	1.640,00	PKL 13200	1.640,00	PKL 13200	1.640,00	PKL 13200	1.640,00
PKL 13200	1.640,00	PKL 13200	1.640,00	PKL 13200	1.640,00	PKL 13200	1.640,00	PKL 13200	1.640,00
PKL 13200	1.640,00	PKL 13200	1.640,00	PKL 13200	1.640,00	PKL 13200	1.640,00	PKL 13200	1.640,00

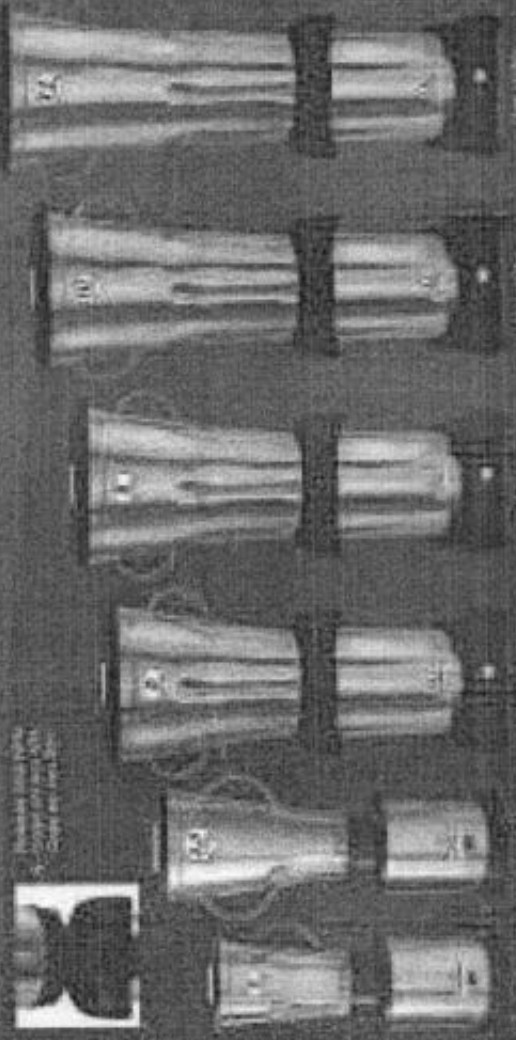

Basculantes

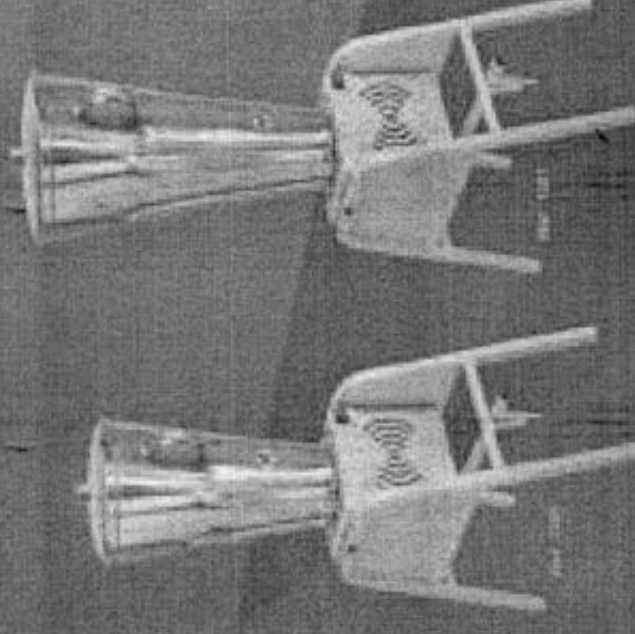

Modelo	Preço	Modelo	Preço
PKL 13200	1.640,00	PKL 13200	1.640,00
PKL 13200	1.640,00	PKL 13200	1.640,00
PKL 13200	1.640,00	PKL 13200	1.640,00
PKL 13200	1.640,00	PKL 13200	1.640,00

Espremedores



Alta Rotação

De Alta Rotação

Modelo	Preço	Modelo	Preço	Modelo	Preço	Modelo	Preço	Modelo	Preço
PKL 13200	1.640,00	PKL 13200	1.640,00	PKL 13200	1.640,00	PKL 13200	1.640,00	PKL 13200	1.640,00
PKL 13200	1.640,00	PKL 13200	1.640,00	PKL 13200	1.640,00	PKL 13200	1.640,00	PKL 13200	1.640,00
PKL 13200	1.640,00	PKL 13200	1.640,00	PKL 13200	1.640,00	PKL 13200	1.640,00	PKL 13200	1.640,00
PKL 13200	1.640,00	PKL 13200	1.640,00	PKL 13200	1.640,00	PKL 13200	1.640,00	PKL 13200	1.640,00

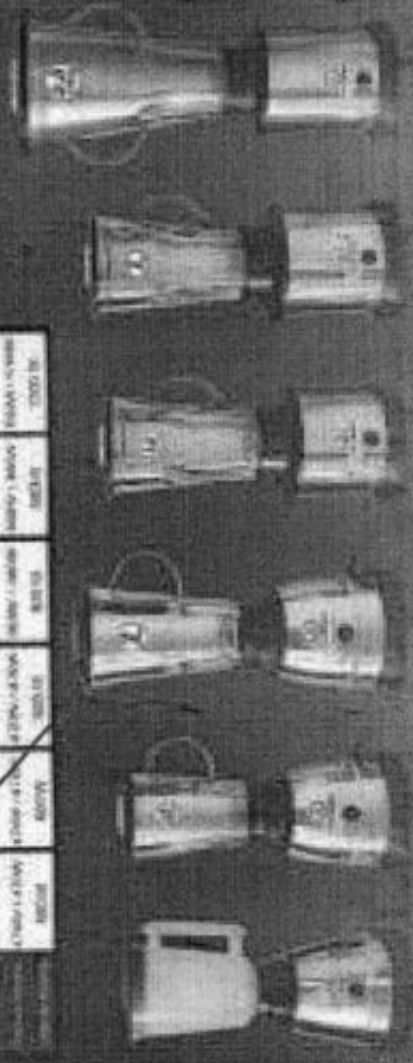

Modelo	Preço	Modelo	Preço	Modelo	Preço	Modelo	Preço	Modelo	Preço
PKL 13200	1.640,00	PKL 13200	1.640,00	PKL 13200	1.640,00	PKL 13200	1.640,00	PKL 13200	1.640,00
PKL 13200	1.640,00	PKL 13200	1.640,00	PKL 13200	1.640,00	PKL 13200	1.640,00	PKL 13200	1.640,00
PKL 13200	1.640,00	PKL 13200	1.640,00	PKL 13200	1.640,00	PKL 13200	1.640,00	PKL 13200	1.640,00
PKL 13200	1.640,00	PKL 13200	1.640,00	PKL 13200	1.640,00	PKL 13200	1.640,00	PKL 13200	1.640,00



703
 DE PRECATORIA MILITAR
 DE PRECATORIA MILITAR
 DE PRECATORIA MILITAR

**CATÁLOGO(S) ITEM 16-16
MARCA CÂNOVAS**



[Handwritten signature]

LINHA RESIST



A CAPACIDADE QUE VOCÊ PRECISA
COM A ECONOMIA QUE VOCÊ DESEJA

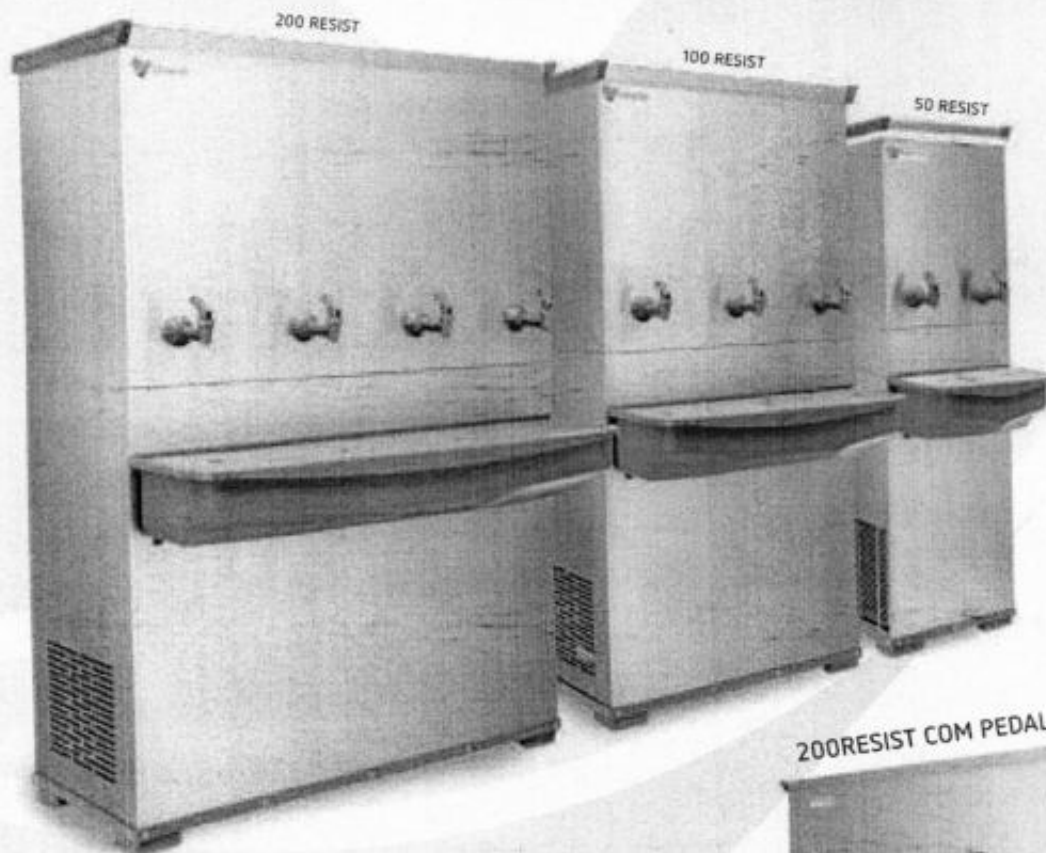

200RESIST COM PEDAL

Conheça a linha
**RESIST COM
PEDAL**

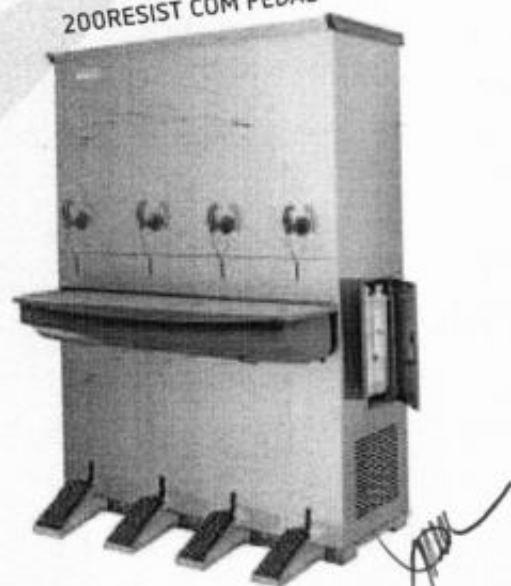

POR QUE ESCOLHER A LINHA RESIST?

- Compartimento de Filtro Embutido: Fácil acesso e troca de filtros
- Instalação rápida e simplificada para não precisar de mão de obra especializada
- Atende até 400 pessoas por hora
- Produto em estoque e envio imediato
- Tecnologia sem contato manual



cânovas
bebedouros

COM PEDAL



A linha RESIST da Cânovas foi pensada para atender a sua necessidade com excelente custo-benefício. E agora, nesse novo normal, criamos a linha

SEM CONTATO MANUAL

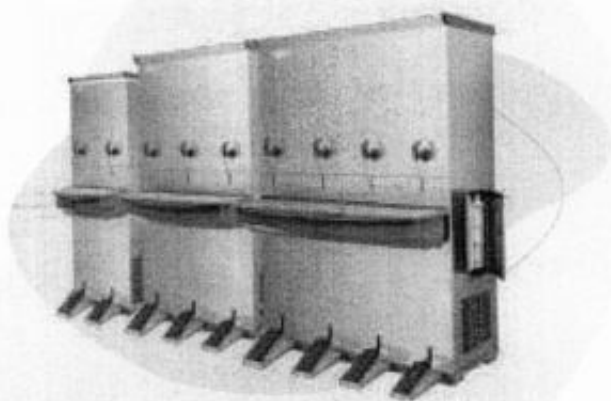

Simple e eficaz

Seu colaborador ou cliente tem um fácil acesso ao bebedouro para beber água

Pedal em aço 304 (inox cirúrgico)

Desenvolvido próprio para contato ao chão, não enferruja

Água trincando e potável

Qualidade na filtragem e maior capacidade de resfriamento da água em relação aos produtos do mercado.

Fácil higienização

Não necessita de mão de obra especializada para realizar a limpeza

Assistência técnica

Temos mais de 100 assistências credenciadas em todo o Brasil

Entrega rápida

Trabalhamos com as melhores transportadoras, atendendo nossos clientes com a entrega mais rápida do mercado

Serviço ao cliente

Temos um setor exclusivo dentro da empresa, com tempo de resposta de 40 minutos no máximo para a primeira mensagem ou solicitação do cliente

Ideal para:

Empresas



Escolas



Academias



Oficinas



Igrejas



Mercados



Indústrias



Aeroportos



Hospitais



Shoppings



DIFERENCIAIS LINHA RESIST



50 RESIST



Fabricação
em Aço Inox

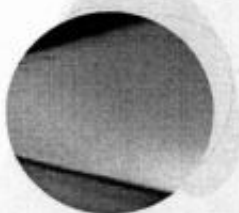

Torneira de Plástico
de Alta Resistência
e maior vasão

Cuba de Plástico
de Alto Impacto

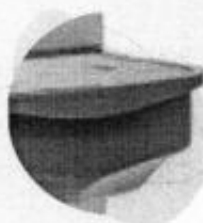

Compartimento
de fácil substituição
para o filtro

Pedal para
acionamento sem
contato, próprio para
contato ao chão.
Aço Cirúrgico



50 RESIST COM PEDAL

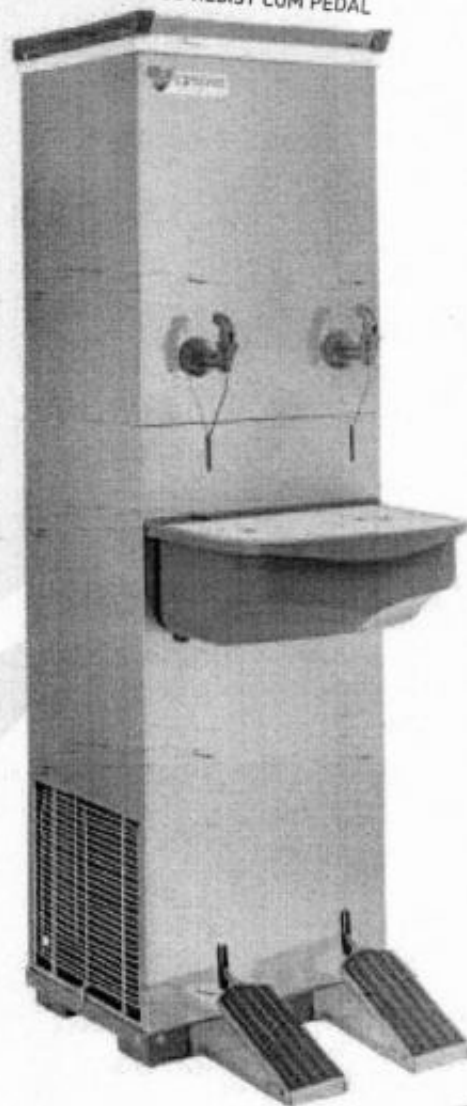

Índice NPS



Índice a partir de 124 avaliações

Como os clientes avaliaram nossa Loja Virtual

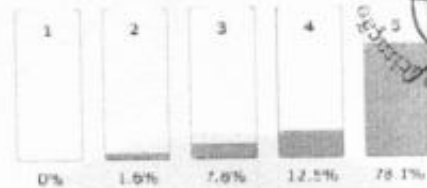

Empresas que confiam na Cânovas

Excelente produto e de ótima qualidade. É possível fazer uma limpeza mais rápida e eficiente com o produto, mesmo a frio, de qualquer máquina. Também é possível a limpeza a frio de qualquer máquina, mesmo a quente. A limpeza a frio de qualquer máquina é muito mais rápida e eficiente. Este produto possui ótima capacidade e recomendação para serem utilizados em qualquer máquina.

O produto é muito bom, de fácil utilização e de rápida aplicação. Sempre que se utiliza o produto, não há necessidade de qualquer equipamento adicional, pois a limpeza é feita diretamente no ponto de aplicação. O produto é muito bom e eficiente. Sempre que se utiliza o produto, não há necessidade de qualquer equipamento adicional.

Avaliações do Google

Alessandro Bertoni
Empresa fabricante, necessidade de ótima qualidade

Giulio Alfieri
Produtos de qualidade e excelente profissionalismo na produção

Rosamari Frushio
Bom atendimento e produtos de qualidade

DESCRIÇÕES E DIMENSÕES

LINHA RESIST

PRODUTO	DIFERENCIAIS	DIMENSÕES		PESO LÍQUIDO
			MEDIDAS	
50L RESIST	<ul style="list-style-type: none"> * Capacidade de 50 litros no reservatório. * Atende até 60 pessoas por hora. * Caba e Torneira de plástico de alto impacto. * Compartimento dos filtros embudido, único no mercado. * Disponibilidade de uma torneira em temperatura natural. * Testados e aprovados pelo INMETRO. * Garantia de 12 meses. 	ALTURA	1375 mm	30KG
		LARGURA	378 mm	
		50L RESIST SEM CONTATO MANUAL	PROFUNDIDADE	570 mm
100L RESIST	<ul style="list-style-type: none"> * Capacidade de 100 litros no reservatório. * Atende até 150 pessoas por hora. * Pedal fabricado em aço inoxidável. * Compartimento dos filtros embudido, único no mercado. * Disponibilidade de uma torneira em temperatura natural. * Testados e aprovados pelo INMETRO. * Garantia de 12 meses. 	ALTURA	1484 mm	38KG
		LARGURA	703 mm	
		100L RESIST SEM CONTATO MANUAL	PROFUNDIDADE	644 mm
200L RESIST	<ul style="list-style-type: none"> * Capacidade de 200 litros no reservatório. * Atende até 400 pessoas por hora. * Caba e Torneira de plástico de alto impacto. * Compartimento dos filtros embudido, único no mercado. * Disponibilidade de uma torneira em temperatura natural. * Testados e aprovados pelo INMETRO. * Garantia de 12 meses. 	ALTURA	1495 mm	48KG
		LARGURA	1042 mm	
		200L RESIST SEM CONTATO MANUAL	PROFUNDIDADE	644 mm

DADOS ELÉTRICOS			
MEDIDAS	MEDIDAS	MEDIDAS	MEDIDAS
127 v	3,45 A	305,0 W	2,150 KW/H
220 v	1,77 A	308,0 W	2,140 KW/H

FILTROS	FUNÇÃO	VIDA ÚTIL
PPF-5	Retém partículas sólidas maiores, como areia e pedras.	6 meses
T33	Filtro com carvão ativado, com a função de reduzir o teor de sabores e odores desagradáveis.	6 meses

O excesso de impurezas na sua rede hidráulica pode reduzir a vida útil dos filtros.

SIGA JÁ:



www.canovas.com.br | 17 3213.9511

Estrada Vicinal João Parise, 1851 - Morada Campestre - São José do Rio Preto/SP

CERTIFICADO / CERTIFICATE BRA 16/03819

SGS Order Ref: BRA-CERT170600683-01

Empresa Solicitante / Applicant

Bebedouros CÂNOVAS Ind. Com. Ltda - EPP

CNPJ: 02.400.936/0001-35

Estrada Vicinal João Parise Nº 1851 - Morada Campestre, 15062-000, São José do Rio Preto, SP, Brazil

Empresa Fabricante / Manufacturer

Bebedouros CÂNOVAS Ind. Com. Ltda - EPP

CNPJ: 02.400.936/0001-35

Estrada Vicinal João Parise Nº 1851 - Morada Campestre, 15062-000, São José do Rio Preto, SP, Brazil

Normas de Referência / Standards

Portaria INMETRO nº 344, de 22 de julho de 2014

Portaria INMETRO nº 394, de 25 de agosto de 2014

Modelo de Certificação / Certification Model: 5**Data da Auditoria de Fábrica / Factory Inspection Date: 31/05/2016****Data da Auditoria de SAC / Customer Services Inspection Date: 31/05/2016****Relatórios de Ensaio / Test Report References:** BB-B 022/2016 - Labotec (28/02/2016), 7750/2016 rev0 - Ecoblor (19/08/2016),

5894/2016 rev0 - Ecoblor (15/06/2016), BB 021/2016 - Labotec (19/02/2016), 4642/2016 rev0 - Ecoblor (14/06/2016), BB 083/2016 - Labotec (22/04/2016),

BB 104/2016 - Labotec (12/05/2016), 7758/2016 rev0 - Ecoblor (19/08/2016), BB 022/2016 - Labotec (18/02/2016), LBM1601845 - SGS Labmat (14/10/2016),

LBM1601846 - SGS Labmat (25/10/2016), LBM1602249 - SGS Labmat (13/12/2016), LBM1602247 - SGS Labmat (13/12/2016), LBM1602245 - SGS Labmat (13/12/2016)

Histórico de Revisões / Revision History

Revisão 00 - 06/10/2016 - Inicial

Revisão 01 - 14/11/2016 - Inclusão de modelos

Revisão 02 - 24/05/2017 - Alterações de características do modelo

Data de revisão /**Revision date**

24/05/2017

Data de validade /**Valid until**

06/10/2021

Data de emissão /**Issue date**

06/10/2016

A validade deste Certificado de Conformidade está atrelada à realização das avaliações de manutenção e tratamento de possíveis não conformidades de acordo com as orientações da SGS previstas no RAC específico. Para verificação da condição atualizada de regularidade deste Certificado de Conformidade, quando se tratar de certificações dentro do âmbito do SBAC, deve ser consultado o banco de dados de produtos e serviços certificados do INMETRO e, quando fora do âmbito do SBAC, a SGS deve ser consultada.

The validity of this Certificate depends upon the fulfillment of the surveillance process and the resolution of any non eventual non conformity, in accordance with the guidelines from SGS foreseen in specific RAC. In the case of certifications within the scope of the SBAC, to check the updated condition and regularity of this Certificate, INMETRO's database for certified products and services shall be consulted and, when outside the SBAC scope, SGS shall be consulted.

Autorizado por

*Patricia Hellmeister***Patricia Hellmeister**

Diretora

SGS ICS Certificadora Ltda.

CNPJ: 00.272.073/0001-32

Avenida Andrémeda, 832 - 6º andar

Alpha Conde II - 06473-000 - Barueri - SP - Brasil

Fone: 11-3883-8890 / Fax: 11-3883-8899

www.br.sgs.com

Certificado de Conformidade válido somente acompanhado das páginas de 1 a 2

This Conformity Certificate is valid only with the pages 1 to 2.

Certificação
de Produtos

OCP 0040



Este documento é emitido pela SGS e está sujeito às suas Condições Gerais de Serviço disponíveis em www.sgs.com/terms_and_conditions.htm. Atenção especial deve-se dar para os elementos relativos às declarações acerca da responsabilidade, indenização e jurisdição nos estatutos das 4 subsidiárias locais documentadas postas em português pelo a SGS. Qualquer alteração não autorizada, falsificação, reprodução ou cópia não autorizada deste documento é considerada ilegal e passível de punição nos termos da legislação aplicável.

This certificate is issued by the company under its General Conditions for Certification Services available at www.sgs.com/terms_and_conditions.htm. Attention is drawn to the limitations of liability defined therein and in the Test Report here above mentioned which findings are reflected in this Certificate. Any unauthorized alteration, forgery or falsification of the content or appearance of this statement is unlawful and offenders may be prosecuted to the fullest extent of the law.

CERTIFICADO / CERTIFICATE BRA 16/03819

Emitted on / Issued on 24/05/2017

Continuação / Continuation

Escopo da Certificação / Scope of Certification

Bebedouro / Water Coolers

Família / Family: 001 - 8F

Modelo / Model: Life, 50LP, 100LP, 200LP

Marca / Trademark: BEBEDOUROS CÂNOVAS

127 V, 220 V; 60 Hz; Classe I; IPX4 - Uso Externo;

Life: 305 W (127 V), 96 W (220 V);

50LP, 100LP, 200LP: 305 W (127 V), 308 W (220 V)



SGS ICS Certificadora Ltda.
CNPJ: 00.272.073/0001-52
Avenida Andrômeda, 832 - 5ª andar
Alpha Corde II - 05473-400 - Barueri - SP - Brasil
Fone: 11-3883-0000 / Fax: 11-3883-8899
www.br.sgs.com

Página / Page 2 / 2

Esta página é parte integrante do certificado e não pode ser separada.
This page is an integral part of the certificate and is not valid when separated.



Este documento é emitido pelo SGS e está sujeito às suas Condições Gerais de Fornecimento disponíveis em www.sgs.com/brasil/condicoes_e_condicoes. Qualquer alteração ou produção não autorizada, A autoridade de emissão do mesmo poderá ser verificada junto a SGS. Qualquer alteração não autorizada, falsificação, contaminação do conteúdo ou de qualquer outra natureza a qualquer responsável serão processados de acordo com a legislação aplicável.

This certificate is issued by the company under its General Conditions for Certification Services accessible at www.sgs.com/brasil/condicoes_e_condicoes. Any alteration or production not authorized by the authority of issuance of the same may be verified by contacting SGS. Any unauthorized alteration, forgery or falsification of the content or appearance of this document is unlawful and offenders may be prosecuted to the fullest extent of the law.

**CATÁLOGO(S) ITEM 03-3
MARCA AGRATTO**



A small, handwritten scribble or mark consisting of a few overlapping loops, located in the lower right quadrant of the page.

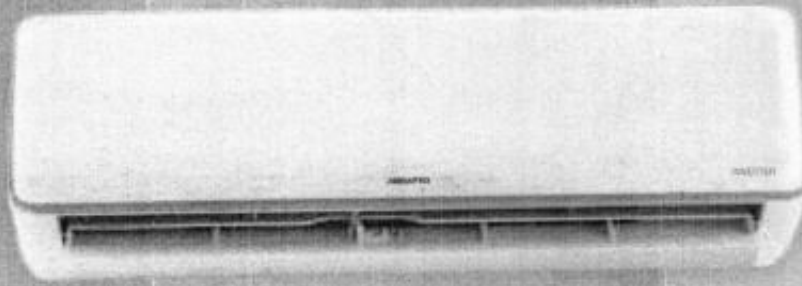

AGRATTO

AR CONDICIONADO



Catálogo de Produtos 2023

NOSSA FÁBRICA

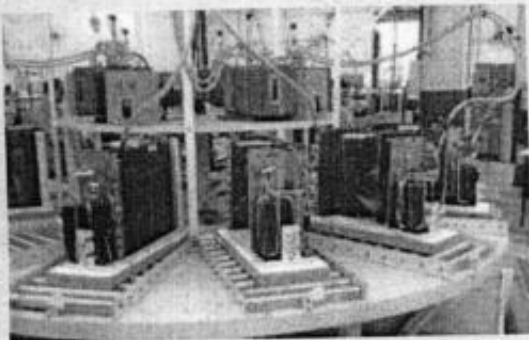

"A Agratto Ar Condicionado
é a Fabricante de Ar Condicionado
que + **creceu** nos últimos anos!"



AGRATTO

TECNOLOGIA AGRATTO

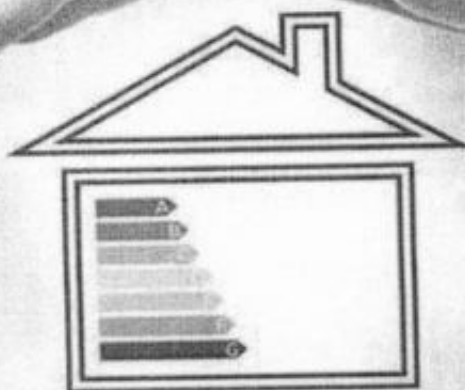

ECONOMIA E EFICIÊNCIA

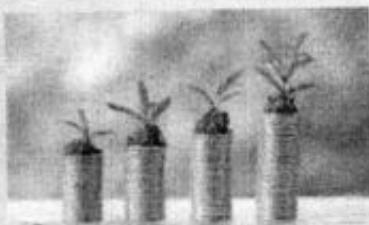
**Certificação ENCE/INMETRO**

Todos os nossos produtos possuem certificação **ENCE/INMETRO**. Garantindo uma temperatura mais agradável para seu ambiente sem esquecer da comodidade e economia.

**Serpentina em Cobre**

Os Splits Agratto possuem serpentinas com **TUBOS 100% DE COBRE**, na evaporadora e condensadora, com ranhuras internas que melhoram a condutividade térmica. Tornando-se até **30% mais eficientes** que splits com tubos lisos. Tendo durabilidade superior comparado com as serpentinas de alumínio.

**Gás Ecológico**

O **GÁS REFRIGERANTE R32** é puro, com zero impacto na camada de ozônio, baixo potencial de aquecimento atmosférico e um refrigerante mais eficiente energeticamente.

O **GÁS ECOLÓGICO R410A** não possui cloro, em sua composição e gases que danificam a camada de ozônio. Não é tóxico ou inflamável.

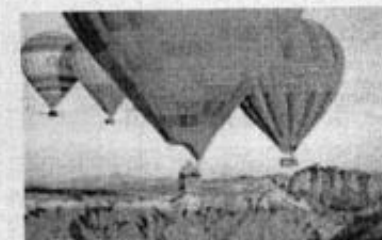
**Smart Air Flow**

A unidade interna utiliza de maneira inteligente a própria convecção térmica do ambiente para otimizar o processo e gerar economia. No modo de refrigeração o ar frio é enviado para cima e cai naturalmente para o solo. Já no modo de aquecimento o ar quente é enviado para baixo e sobe naturalmente para o teto.



AGRATTO

TECNOLOGIA AGRATTO



SAÚDE PARA A FAMÍLIA

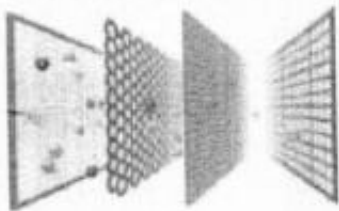

Sistema Multi-filtros

Os Splits Agravatto são equipados com um sistema de filtros que possui **90% de eficiência na limpeza do ar**. São confeccionados com material bactericida, que contribui na eliminação das bactérias, deixando o **ar mais puro e limpo**.

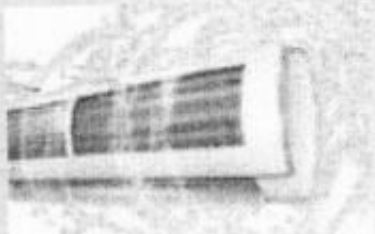

Função Clean

Um modo onde o aparelho ativa a **função de limpeza**. Esse procedimento tem o objetivo de remover a poeira e demais partículas que ficam retidas na unidade interna. Proporcionando um **ar mais puro, limpo e saudável**.

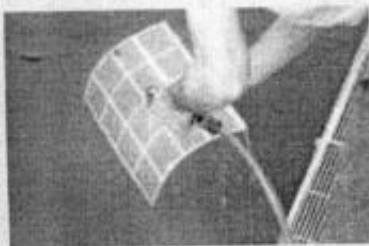

Fácil Limpeza

Painel e filtro plástico de fácil remoção **facilitando a limpeza e manutenção do produto**. Não precisando de suporte técnico.

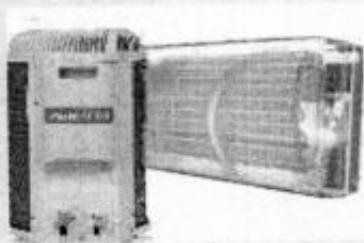

Camada Blue Fin

Aletas da unidade interna e externa com camada de proteção resistente à elementos corrosivos e **prevenção de bactérias**. Aprimora o processo de troca de calor, melhorando o rendimento do equipamento. Ajuda a reduzir o consumo elétrico. Na unidade interna, auxilia no filtro de contaminantes transportados pelo ar.



AGRATTO



FUNÇÕES INTELIGENTES



Funções Inteligentes

- REFRIGERAÇÃO • AQUECIMENTO • VENTILAÇÃO •
- AUTO • DESUMIDIFICAÇÃO • AUTO LIMPEZA •



Modos de Operação

Os Splits Agratto possuem modos de operações que trabalham de maneira planejada para alcançar níveis de temperatura e conforto de maneira mais rápida e eficiente.

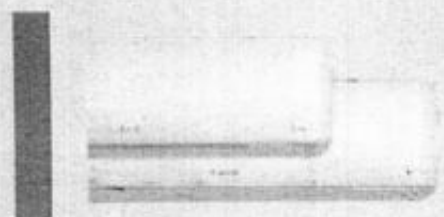

Display Invisível

Design e beleza com a iluminação que fica por trás da tampa do painel. Podendo ser desligada deixando uma aparência ainda mais clean. Evita impactos na **decoração** ou perturbação durante o sono.



Função Turbo

Com a função turbo o aparelho **alcança a temperatura** pré-ajustada em **menor tempo** e com mais eficiência.



FUNÇÕES INTELIGENTES



Auto Restart

Religa o aparelho após queda de energia, mantendo a última função e temperatura selecionadas antes do desligamento.



Sistema de Ventilação 4D

Sistema inteligente de distribuição de ar em quatro direções. O ar é distribuído para cima e para baixo, para a esquerda e para a direita.

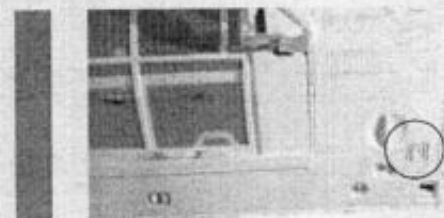

Botão de Acionamento Manual

Na ausência do controle, o condicionador de ar ainda pode ser ligado e desligado pelo botão de acionamento manual, que fica abaixo do painel frontal. Ao ligar o ar-condicionado direto no aparelho, ele irá funcionar no modo automático.



TECNOLOGIA AGRATTO



COMPOSIÇÃO DE ALTA QUALIDADE

**Fabricação Nacional**

A Agratto faz parte de um dos maiores grupos de indústrias de climatização do Brasil. Possui fabricação nacional, o que garante a qualidade e durabilidade dos aparelhos.

**Assistência Técnica Nacional**

Assistência Técnica distribuída por todo o Brasil, para instalação, manutenção e garantia dos aparelhos. Basta entrar em contato com o SAC ou acessar nosso site.

**Compressores Globais**

Compressores de Marcas Globais que garantem maior eficiência e durabilidade.

**Faixa de Tensão**

Ampla faixa de tensão, que permite partidas do compressor entre 190V e 253V, evitando defeitos e ampliando a vida útil.

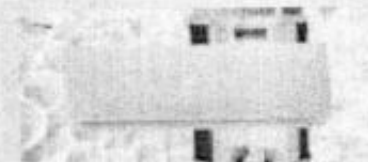
**Fácil Conexão**

Terminais para interligação entre as duas unidades de fácil conexão e acesso.

**Anticorrosivo**

Unidade externa fabricada com materiais plásticos e metais com tratamento anticorrosivo que garantem maior proteção contra ações do ambiente.



AGRATTO

TECNOLOGIA AGRATTO

Ar condicionado split INVERTER

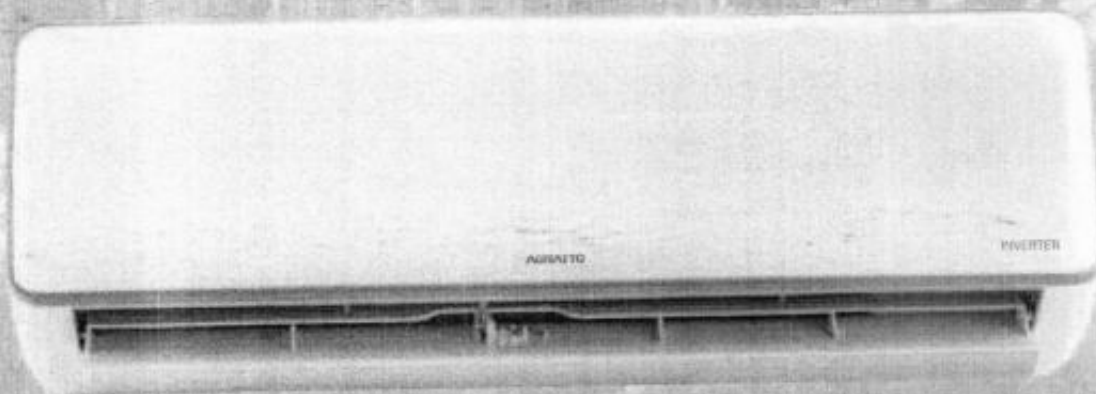

Tecnologia Inverter com inversor de frequência que ajusta a velocidade do compressor ao diagnosticar se o ambiente precisa modular a capacidade de refrigeração. Isso regula o fluxo de energia do sistema, evitando picos de energia e **reduzindo o consumo em até 60%**. O aparelho é **mais silencioso** devido a pouca variação na rotação do compressor gerando um ambiente confortável ao **alcançar a temperatura desejada rapidamente**.

COMO NOSSO INVERTER FUNCIONA?

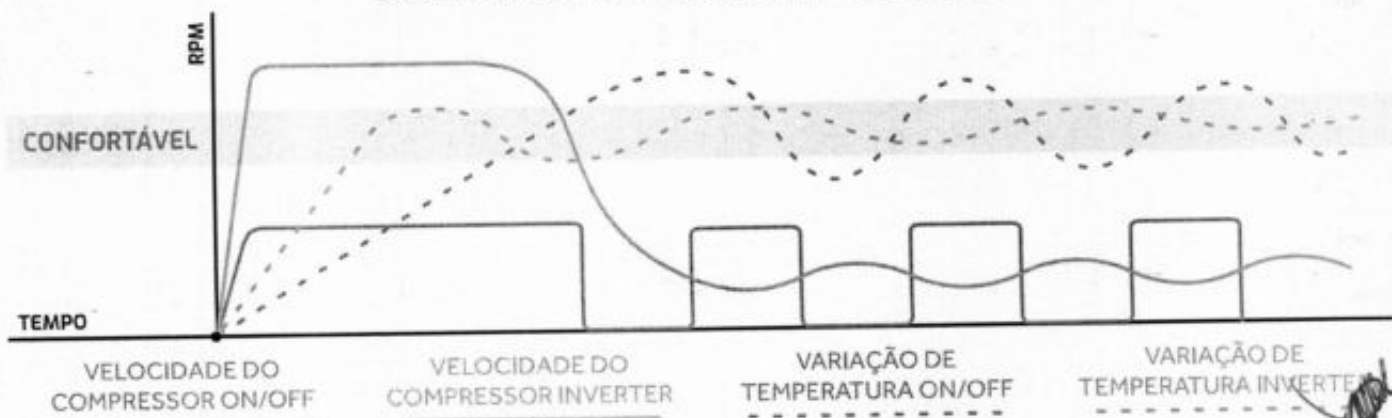

O QUE ISSO SIGNIFICA PRA VOCÊ?

MAIOR
ECONOMIA DE
CONSUMO

ALCANÇA
TEMPERATURA
RAPIDAMENTE

SILENCIOSO DEVIDO
BAIXA ROTAÇÃO
DO COMPRESSOR

AMBIENTE COM
SENSAÇÃO MAIS
AGRADÁVEL

AGRATTO

Ar Condicionado Inverter | LIV



- Classe A
- Gás EcoLogic
- Serpentina Em Cúbito
- Multi-Filtros
- Panel Ecologic
- Auto Restart
- Função Clean
- Ventilação 4D
- Quente e Frio
- Nacional

CLASS A
EFFICIENCY

COPRE
com
inverter

60%
ECONOMIA
ENERGÉTICA



AGRATTO

Os Splits Inverter conseguem ser mais econômicos que outros splits em mesma condição de uso. O Sistema Inverter alcança a temperatura mais rapidamente e a mantém constante. Evita picos de energia garantindo economia de consumo. Modernos, bonitos e econômicos, como toda a linha de splits Agratto, os Splits Inverter Agratto conseguem ir ainda mais além na economia. Seu ciclo de climatização pode gerar até 60% mais economia no consumo. É silencioso, eficiente e econômico.

9.000BTUs | 12.000BTUs | 18.000BTUs |
24.000BTUs | 30.000BTUs
Frio ou Quente e Frio

- Modo Cool - FUNÇÃO DE REFRIGERAÇÃO
- Modo Heat - FUNÇÃO DE AQUECIMENTO
- Modo Auto - FUNÇÃO AUTOMÁTICA
- Modo Fan - FUNÇÃO VENTILAÇÃO
- Modo Dry - FUNÇÃO DESUMIDIFICADORA
- Modo Clear - FUNÇÃO DE LIMPEZA
- Modo Eco - FUNÇÃO ECONÔMICA
- Modo Healthy - FUNÇÃO SAÚDE
- Modo Fungospre® - FUNÇÃO ANTI-MOFO



Unidade Externa
FRONT DISCHARGE
18.000 | 24.000 | 30.000



Unidade Externa
TOP DISCHARGE
9.000 | 12.000

Tampa com dupla saída de ar, superior e lateral.

DADOS LOGÍSTICOS LIV INVERTER

PREFEITURA MUNICIPAL
Fl. Nº 10
721
10

SKU	DESCRIÇÃO	CÓDIGO	UNIDADE	MODELO	EMR	PESO BRU.	PESO LÍQ.	CxLxA - mm	M ³	POT. ELÉTRICA	POT. TÉRMICA	SELO
14794	CONDICIONADOR DE AR SPLIT INVERTER LIV TOP LCST9F-02I-9KBTU AGRATTO	7898461975165	INTERNA	LCST9FI-02I	8	9,000 Kg	6,500 Kg	675x280x325	0,1189	814W	1	A
			EXTERNA	LCST9FE-02	4	24,000 Kg	21,000 Kg	580x410x500	0,1189	814W	1	A
14796	CONDICIONADOR DE AR SPLIT LIV INVERTER TOP LCST12F-02I-12KBTU AGRATTO	7898461975189	INTERNA	LCST12FI-02I	8	10,000 Kg	7,500 Kg	770x320x275	0,06776	1085W	1	A
			EXTERNA	LCST12FE-02I	4	24,000 Kg	21,000 Kg	580x410x500	0,1189	1085W	1	A
14798	CONDICIONADOR DE AR SPLIT LIV INVERTER LCS18F-02I-18KBTU AGRATTO	7898451975202	INTERNA	LCS18FI-02I	7	13,000 Kg	10,000 Kg	975x385x285	0,10698	1628W	1	A
			EXTERNA	LCS18FE-02I	3	34,000 Kg	30,000 Kg	890x395x640	0,22499	1628W	1	A
14800	CONDICIONADOR DE AR SPLIT LIV INVERTER LCS24F-02I-24KBTU AGRATTO	7898461975226	INTERNA	LCS24FI-02I	6	16,000 Kg	13,000 Kg	1090x405x300	0,13243	2170W	1	A
			EXTERNA	LCS24FE-02I	3	37,000 Kg	33,000 Kg	880x395x655	0,22767	2170W	1	A
14802	CONDICIONADOR DE AR SPLIT LIV INVERTER LCS30F-02I-30KBTU AGRATTO	7898461975240	INTERNA	LCS30FI-02I	6	20,500 Kg	17,000 Kg	1260x430x345	0,18692	2713W	1	A
			EXTERNA	LCS30FE-02I	2	60,000 Kg	54,000 Kg	1070x485x850	0,41637	2713W	1	A
14795	CONDICIONADOR DE AR SPLIT LIV INVERTER TOP LCST9QF-02I-9KBTU AGRATTO	7898461975172	INTERNA	LCST9QFI-02I	8	9,000 Kg	6,500 Kg	675x280x325	0,06142	814W	1	A
			EXTERNA	LCST9QFE-02I	4	25,000 Kg	22,000 Kg	580x410x500	0,1189	814W	1	A
14797	CONDICIONADOR DE AR SPLIT LIV INVERTER TOP LCST12QF-02I-12KBTU AGRATTO	7898461975196	INTERNA	LCST12QFI-02I	8	10,000 Kg	7,500 Kg	770x320x275	0,05776	1085W	1	A
			EXTERNA	LCST12QFE-02I	4	25,000 Kg	22,000 Kg	580x410x500	0,1189	1085W	1	A
14799	CONDICIONADOR DE AR SPLIT LIV INVERTER LCS18QF-02I-18KBTU AGRATTO	7898461975219	INTERNA	LCS18QFI-02I	7	13,000 Kg	10,000 Kg	975x385x285	0,10698	1628W	1	A
			EXTERNA	LCS18QFE-02I	3	35,000 Kg	31,000 Kg	890x395x640	0,22499	1628W	1	A
14801	CONDICIONADOR DE AR SPLIT LIV INVERTER LCS24QF-02I-24KBTU AGRATTO	7898461975233	INTERNA	LCS24QFI-02I	6	16,000 Kg	13,000 Kg	1090x405x300	0,13243	2170W	1	A
			EXTERNA	LCS24QFE-02I	3	37,000 Kg	33,000 Kg	880x395x655	0,22767	2170W	1	A

A Agratto reserva-se o direito de proceder, sem prévio aviso, às modificações técnicas que julgar conveniente. Os pesos e medidas dos produtos e embalagens podem ter variação de ±3%.

DADOS TÉCNICOS LIV INVERTER

UNIDADE INTERNA	LIV - LCST9FI-02I	LIV - LCST12FI-02I	LIV - LCS18FI-02I	LIV - LCS24FI-02I	LIV - LCS30FI-02I	LIV - LCST9QFI-02I	LIV - LCST12QFI-02I	LIV - LCS18QFI-02I	LIV - LCS24QFI-02I
Tensão	220V/60Hz	220V/60Hz	220V/60Hz	220V/60Hz	220V/60Hz	220V/60Hz	220V/60Hz	220V/60Hz	220V/60Hz
Frequência	60Hz	60Hz	60Hz	60Hz	60Hz	60Hz	60Hz	60Hz	60Hz
Capacidade de refrigeração	2640W	3517W	5275W	7033W	8792W	2640W	3517W	5275W	7033W
Capacidade de refrigeração	9600 Btu/h	12000 Btu/h	18000 Btu/h	24000 Btu/h	30000 Btu/h	9000 Btu/h	12000 Btu/h	18000 Btu/h	24000 Btu/h
Corrente	4,4A	4,57A	8,9A	10,8A	13,5A	4,5A	6,0A	8,9A	10,8A
Potência máxima	814W	1085W	1628W	2170W	2713W	814W	1085W	1628W	2170W
Corrente máxima	6,0A	9,0A	12,2A	13,5A	16,5A	6,0A	9,0A	12,2A	13,5A
Potência do motor do ventilador	14W	14W	23W	45W	45W	14W	14W	23W	48W
Capacitor do motor do ventilador	1,5uF	1,5uF	1,5uF	3uF	3uF	1,5uF	1,5uF	1,5uF	3uF
Rotação (RPM) do motor do ventilador	1400 r/min	1400 r/min	1350 r/min	1270 r/min	1310 r/min	1400 r/min	1400 r/min	1350 r/min	1270 r/min
Vazão	450 m³/h	550 m³/h	800 m³/h	1150 m³/h	1500 m³/h	450 m³/h	550 m³/h	800 m³/h	1150 m³/h
Nível de ruído	37-43 dB (A)	46-52 dB (A)	42-48 dB (A)	50-51 dB (A)	50-56 dB (A)	37-46 dB (A)	38-52 dB (A)	45-49 dB (A)	50-52 dB (A)
UNIDADE EXTERNA	LIV - LCST9FE-02I	LIV - LCST12FE-02I	LIV - LCS18FE-02I	LIV - LCS24FE-02I	LIV - LCS30FE-02I	LIV - LCST9QFE-02I	LIV - LCST12QFE-02I	LIV - LCS18QFE-02I	LIV - LCS24QFE-02I
Potência do motor ventilador	36W	36W	33W	33W	85W	36W	36W	33W	33W
Capacitor do motor ventilador	1,5uF	1,5uF	1,5uF	4uF	4uF	1,5uF	1,5uF	1,5uF	4uF
Rotação (RPM) do motor do ventilador	860 r/min	800 r/min	1000 r/min	1000 r/min	850 r/min	800 r/min	800 r/min	1000 r/min	1000 r/min
Nível de ruído	48 dB(A)	52 dB(A)	48 dB(A)	51 dB(A)	56 dB(A)	48 dB(A)	52 dB(A)	48 dB(A)	52 dB(A)
Gás refrigerante	R32/400g	R32/450g	R32/600g	R32/750g	R32/1050g	R32/400g	R32/430g	R32/650g	R32/600g
Pressão de projeto (alta / baixa)	4,5/1,9 MPa	4,5/1,9 MPa	4,5/1,9 MPa	4,5/1,9 MPa	4,5/1,9 MPa	4,5/1,9 MPa	4,5/1,9 MPa	4,5/1,9 MPa	4,5/1,9 MPa
Tubulação de descarga / sucção	Ø6,35 x Ø9,52mm (1/4" x 3/8")	Ø6 x Ø9,52mm (1/4" x 3/8")	Ø6 x Ø9,52mm (1/4" x 3/8")	Ø9,53 x Ø12mm (3/4" x 1/2")	Ø6,35 x Ø12,8mm (1/4" x 5/8")	Ø6 x Ø9,52mm (1/4" x 3/8")	Ø6 x Ø9,52mm (1/4" x 3/8")	Ø6 x Ø9,52mm (1/4" x 3/8")	Ø9,53 x Ø12mm (3/4" x 1/2")
Comprimento máximo da tubulação	15m	15m	15m	15m	15m	15m	15m	15m	15m
Desnível máximo da tubulação	5m	5m	5m	8m	8m	5m	5m	8m	8m

A Agratto reserva-se o direito de proceder, sem prévio aviso, às modificações técnicas que julgar conveniente. Os pesos e medidas dos produtos e embalagens podem ter variação de ±3%.

MODOS DE OPERAÇÃO

Modo Cool - Neste modo o aparelho ativa a REFRIGERAÇÃO, que opera numa faixa de temperatura que pode ser escolhida entre 16°C e 32°C. Ideal para refrigerar o ambiente gerando uma sensação de frescor.

Modo Heat - Neste modo o aparelho ativa o AQUECIMENTO, que opera numa faixa de temperatura que pode ser escolhida entre 16°C e 32°C. Esse modo é exclusivo de aparelho com a opção de climatização QUENTE E FRIO.

Modo Dry - Neste modo o aparelho DESUMIDIFICA do ambiente, que opera numa temperatura fixa de 25°C e velocidade baixa, as quais não podem ser alteradas. Ideal para ambientes com alta taxa de umidade.

Modo Fan - Neste modo o aparelho VENTILA o ambiente, sem ativar a climatização, podendo apenas variar a velocidade entre: baixa, média e alta. Modo para circular o ar dentro do ambiente.

Modo Auto - Neste modo o aparelho opera numa temperatura fixa de 25°C, a qual não pode ser alterada. Ideal para manter o ambiente numa temperatura fixa.

Modo Clean - Neste modo o aparelho ativa a LIMPEZA. Deve ser acionado com o aparelho desligado. Esse procedimento tem o objetivo de remover a poeira que pode ficar retida na unidade interna. *Função Exclusiva do modelo NEO.*

Modo Felling - Neste modo o display do controle irá mostrar a temperatura do ambiente. *Função Exclusiva do modelo NEO.*

Modo Eco - Neste modo o aparelho ativa a ECONOMIA. Em Modo de Refrigeração a temperatura programada aumentará 2°C. Em Modo de Aquecimento a temperatura programada baixará 2°C. *Função Exclusiva do modelo ECO, ONE e LIV.*

Modo Fungusprof - Neste modo o aparelho ativa o ANTI-MOFO. Funciona apenas nos modos AUTO, COOL ou DRY. O objetivo é secar o interior da unidade evaporadora e evitar que estrague devido à acumulação de água e evitar a proliferação de cheiro ruim. *Função Exclusiva do modelo NEO.*

Modo Silencioso - Quando o modo silenciar é executada, o controle remoto exibirá a velocidade automática do ventilador e a unidade interna operará em velocidade mais baixa do ventilador para uma sensação silenciosa. *Função Exclusiva do modelo ONE 127V.*

Modo I Feel - Esse modo permite que o controle remoto meça a temperatura em seu local e envie esse sinal ao ar condicionado para otimizar a temperatura ao seu redor e garantir o conforto. Será desativado automaticamente 2 horas depois. *Função Exclusiva do modelo ONE 127V.*

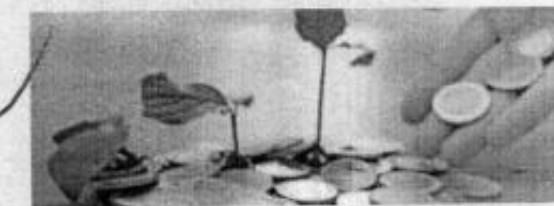
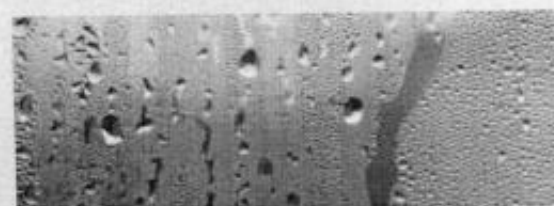

TECLAS DO CONTROLE REMOTO



20

- 01 Tecla ON/OFF**
Pressione para ligar ou desligar o aparelho de Ar Condicionado.
- 02 Teclas TEMP UP e Down**
Pressione para aumentar ou diminuir o ajuste de temperatura.
- 03 Tecla MODE**
Pressione para alternar entre os modo de operação do aparelho.
- 04 Tecla ECO**
Pressione para ativar o MODO ECONOMIA.
- 05 Teclas TIMER**
Pressione para selecionar o tempo desejado para ligar ou desligar o ar condicionado, num ajuste de até 24h.
- 06 Tecla FAN | SPEED**
Pressione para alternar entre as diferentes velocidades de ventilação.
- 07 Teclas SWING**
Pressione para ativar ou desativar o movimento das aletas.
- 08 Tecla SLEEP**
Pressione para ativar ou desativar o MODO DORMIR, que faz com que o aparelho alcance, gradualmente, uma temperatura mais agradável para o ambiente.
- 09 DISPLAY | SCREEN**
Pressione para ligar ou desligar a iluminação do painel.
- 10 Tecla TURBO | STRONG**
Pressione para ativar ou desativar o MODO TURBO, que permite que o aparelho alcance o pré-ajuste de temperatura em um menor tempo.
- 11 Tecla FEELING**
Pressione para ativar ou desativar o MODO FEELING.
- 12 Tecla CLEAN**
Com o aparelho desligado, pressione para alternar e ativar o MODO DE LIMPEZA.
- 13 Tecla FUNGUSPROOF**
Com o aparelho desligado, pressione até ouvir um sinal sonoro que apitará por cinco vezes, para ativar ou desativar o MODO FUNGUSPROOF.
- 14 Tecla MUTE**
Pressione para ativar ou desativar o modo SILENCIOSO.
- 15 Tecla I FEEL**
Pressione para ativar ou desativar o modo I FEEL.

Controle
Modelo NEO

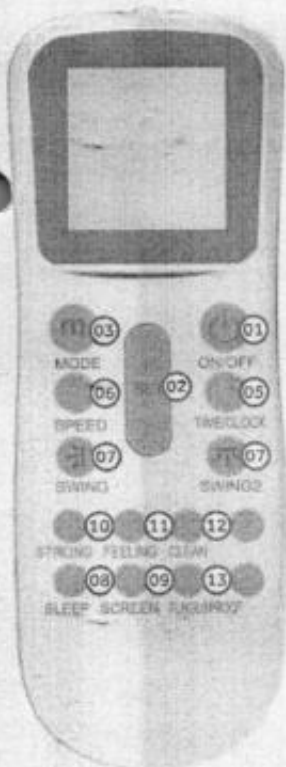

Controle Modelos
ECO | ONE | LIV

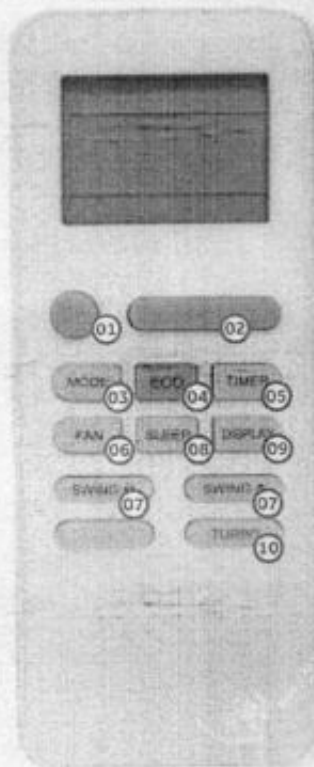

Controle
Modelo ONE 127V

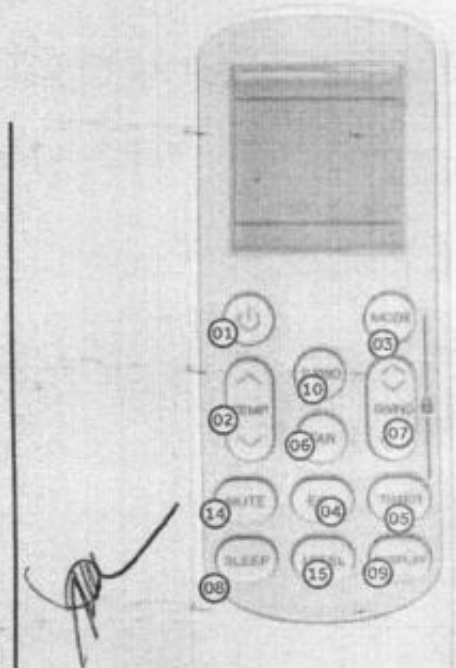

AGRATTO

Todas as imagens neste catálogo são meramente ilustrativas | Produtos sujeitos a alterações sem aviso prévio | Todas as informações atuais sobre o produto encontram-se em nosso site | Revisão 06/2022



AGRATTO

agratto.com.br | 48 2107 9500



ACEITAMOS TAMBÉM PAGAMENTOS VIA CARTÃO



Handwritten signature

| Split LIV | Etiqueta Inmetro

AGRATTO



Impressão em adesivo plástico
 Tamanho real (aplicar como está)
 Aplicar na lateral direita da Unidade Interna

**CATÁLOGO(S) ITENS 43-43,44-44
MARCA METALFOUR**



A handwritten signature or mark consisting of a series of loops and a long tail stroke.

O MELHOR EM CUSTO BENEFÍCIO DA CATEGORIA

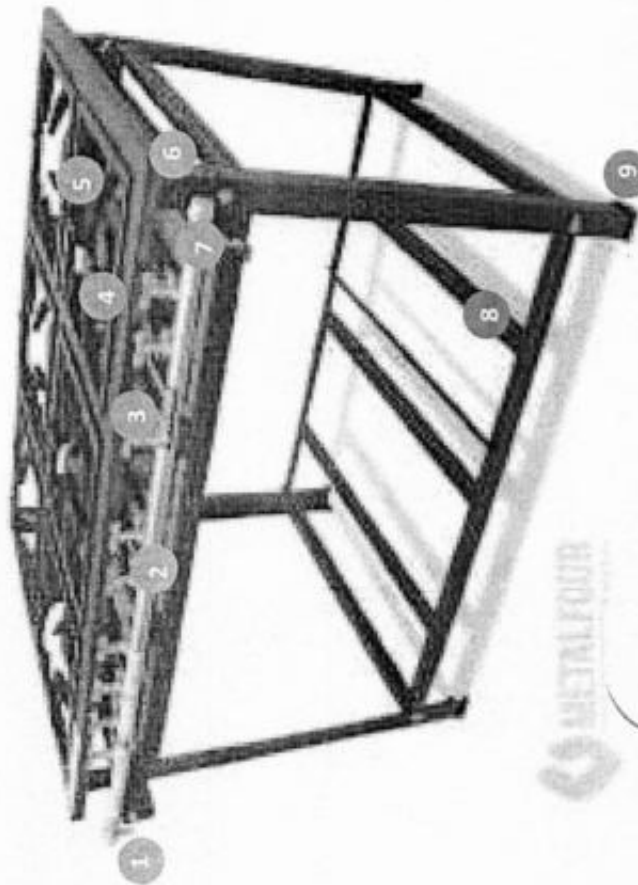

- 1 ENTRADA DE GÁS
- 2 TUBO DISTRIBUIDOR DE GÁS
- 3 REGISTRO
- 4 QUEIMADOR
- 5 GRELHA
- 6 QUADRO
- 7 TAMPÃO
- 8 PANELEIRO
- 9 PÉ ANTIDERRAPANTE

CARACTERÍSTICAS

- Quadro em chapa de aço carbono todo soldado (MIG) e pontiado;
- Registro regulador de gás, confeccionado em latão duro niquelado e cromado;
- Tubo distribuidor (coletor) de gás de 7/8" zincado, confeccionado em liga especial de grande durabilidade;
- Queimadores fundidos em ferro à altas temperaturas (simples 100mm e duplo 140mm);
- Grelhas quadradas (30cm x 30cm) fundidos em ferro à altas temperatura, atingindo alto padrão de dureza;
- Bandejas de resíduos em aço galvanizado que evita corrosão.
- Pés de aço carbono desmontáveis e sapatilhas de borracha antiderrapante;
- As válvulas baixa pressão para butijão não acompanham os fogões, devido a variação de tamanho (1, 2, 4 e 6), pois este cálculo terá de ser efetuado na hora da compra, considerando a quantidade de queimadores e de opcionais, bem como a forma de instalação). Podem ser equipados com fornos 57 litros (fogões de 2, 3, 4 e 6 bocas) e equipados com fornos de 90 litros (fogões de 4, 6 e 8 bocas);
- Pintura eletrostática, termo resistente, na cor cinza grafite;
- Podem ser em **Baixa** ou **Alta Pressão**.



Baixa Pressão: é um modelo que utiliza válvulas de gás semelhantes às dos fogões domésticos, o gás sai do botijão, passa por um regulador (registro) e então é liberado para o fogão.



Alta Pressão: é um modelo cuja válvula permite que o gás do botijão saia com a mesma pressão diretamente para os reguladores (registros) do fogão, sendo assim, propiciando maior potência calorífica.



FOGÕES COMPACT – 30 X 30 perfil 5

FOGÃO UMA BOCA

LINHA COMPACT – P5

Queimadores duplos: consumo de 600 g/hora

Queimadores simples: consumo de 300 g/hora

Queimadores de alta: consumo de 700 g/hora

* Disponível para baixa e alta pressão, INCLUSIVE NA VERSÃO MESA



Baixa Pressão

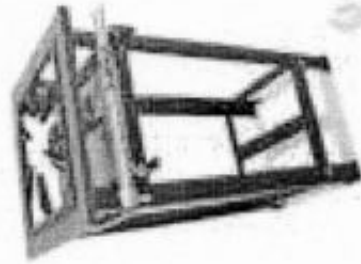

Alta Pressão

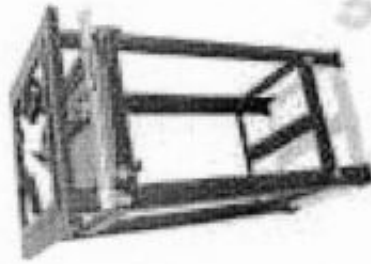

Baixa Pressão

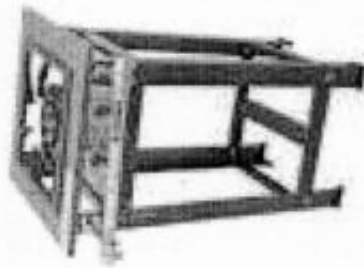

Baixa Pressão

MODELO	MEDIDA (cm) E PESO (kg) - MONTADO			MEDIDA (cm) E PESO (kg) - EMBALAGEM		
	LARG.	PROF.	ALT. PESO	LARG.	PROF.	ALT. PESO
MESA	40	40	15 5,2	44	52	25 6,3
PÉ	40	40	80 7,4	44	52	25 9,5



FOGÕES COMPACT – perfil 5 cm

FOGÃO DUAS BOCAS

LINHA COMPACT – P5

Queimadores duplos: consumo de 600 g/hora
 Queimadores simples: consumo de 300 g/hora
 Queimadores de alta: consumo de 700 g/hora

* Disponível para baixa e alta pressão com forno, INCLUSIVE NA VERSÃO MESA



Baixa Pressão



Alta Pressão



Baixa Pressão



Baixa Pressão



MODELO	MEDIDA (cm) E PESO (kg) - MONTADO			MEDIDA (cm) E PESO (kg) - EMBALAGEM		
	LARG.	PROF.	ALT.	LARG.	PROF.	ALT.
MESA	74	40	15	78	52	25
2 BOCA	74	40	80	78	52	94
PÉ			11,3			25



FOGÕES COMPACT - 30 X 30 perfil 5

FOGÃO TRÊS BOCA

LINHA COMPACT - P5

Queimadores digitais: consumo de 600 g/hora
 Queimadores simples: consumo de 300 g/hora
 Queimadores de alta: consumo de 700 g/hora

* Disponível para baixa e alta pressão com forno, INCLUSIVE NA VERSÃO MESA



Alta Pressão



Baixa Pressão



Baixa Pressão



Baixa Pressão

MODELO	MEDIDA (cm) E PESO (kg) - MONTADO			MEDIDA (cm) E PESO (kg) - EMBALAGEM				
	LARG.	PROF.	ALT.	PESO	LARG.	PROF.	ALT.	PESO
3 BOCA PÉ	109	40	80	15,5	113	52	25	17,7



FOGÃO QUATRO BOCAS

LINHA COMPACT - P5

Queimadores rápidos: consumo de 600 g/hora
 Queimadores simples: consumo de 300 g/hora
 Queimadores de alta: consumo de 700 g/hora

• Disponível para baixa e alta pressão com forno, INCLUSIVE NA VERSÃO MESA



Alta Pressão



Baixa Pressão



Baixa Pressão

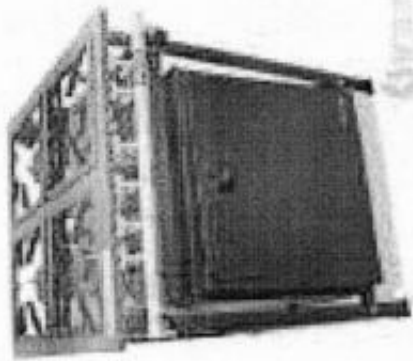

Baixa Pressão

[Handwritten signature]

MODELO	MEDIDA (cm) E PESO (kg) - MONTADO			MEDIDA (cm) E PESO (kg) - EMBALAGEM			
	LARG.	PROF.	ALT.	LARG.	PROF.	ALT.	PESO
4 BOCA PÉ	74	74	80	78	85	25	23,2

COMISSÃO DE LICITAÇÃO Nº 005/2017
 431
 PREFEITURA MUNICIPAL

FOGÕES COMPACT – 30 X 30 perfil 5

FOGÃO SEIS BOCA

LINHA COMPACT – P5

Queimadores duplos: consumo de 600 g/hora
 Queimadores simples: consumo de 300 g/hora
 Queimadores de alta: consumo de 700 g/hora

* Disponível para baixa e alta pressão com forno, INCLUSIVE NA VERSÃO MESA



Alta Pressão



Baixa Pressão



Baixa Pressão

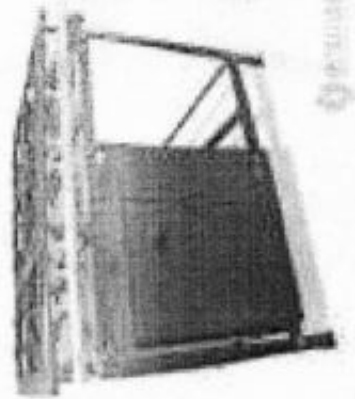

Baixa Pressão

MODELO	MEDIDA (cm) E PESO (kg) - MONTADO			MEDIDA (cm) E PESO (kg) - EMBALAGEM				
	LARG.	PROF.	ALT.	PESO	LARG.	PROF.	ALT.	PESO
6 BOCA PÉ	109	109	80	31,2	113	85	25	38,7



FOGÃO BIFETEIRA

LINHA COMPACT – P5

Queimadores duplos: consumo de 600 g/hora
 Queimadores simples: consumo de 300 g/hora
 Queimadores de alta: consumo de 700 g/hora

* Disponível para baixa e alta pressão com forno, INCLUSIVE NA VERSÃO MESA

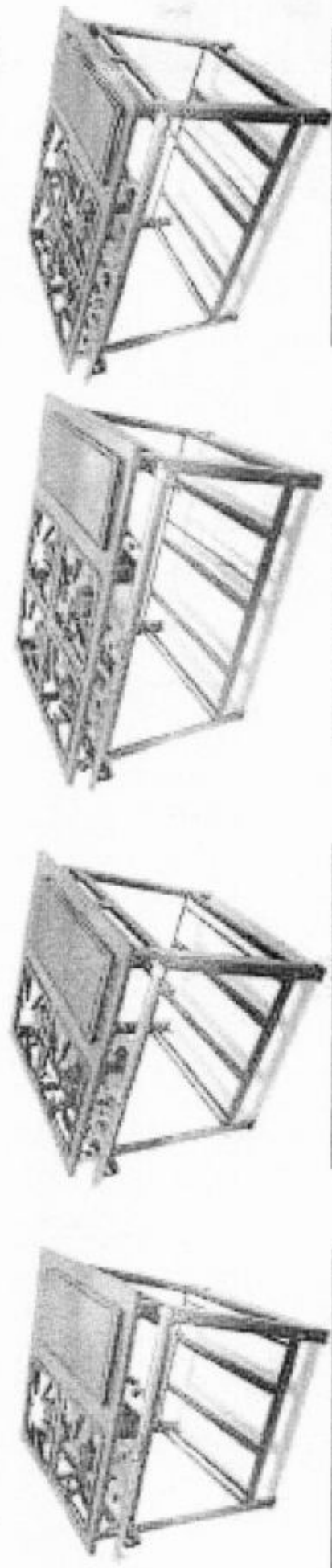

Alta Pressão

Baixa Pressão

Alta Pressão

Baixa Pressão



57,5 cm



25 cm

* Bifetaria em ferro fundido

MODELO,	MEDIDA (cm) E PESO (kg) - MONTADO			MEDIDA (cm) E PESO (kg) - EMBALAGEM		
	LARG.	PROF.	ALT.	LARG.	PROF.	ALT.
4 BOCA PÉ	74	74	80	78	85	25
			23,7			26,2

MODELO	MEDIDA (cm) E PESO (kg) - MONTADO			MEDIDA (cm) E PESO (kg) - EMBALAGEM		
	LARG.	PROF.	ALT.	LARG.	PROF.	ALT.
6 BOCA PÉ	109	109	80	113	85	25
			31,7			39,2



ITENS 43-43,44-44 - MARCA METALFOUR - LINHA Compact 5F

FORNO COMPACT - para perfis 5 FORNO CAVALETE



CARACTERÍSTICAS

- Corpo em chapas de aço carbono nobre (até 1600) e pintado.
- Painéis duplos, para proteção contra subseqüente irradiação.
- Transmissão interna com dupla chapa, com maior distribuição de aquecimento interno.
- Forço de 20 litros com 2 alturas e forço de 30 litros com 2 alturas de regulagem de grelhas.
- Aquecimento indireto, para melhor distribuição da chama do gás.
- Aquecimento nobre (até 1600) e pintado.
- Forças de aço carbono nobre (até 1600) e pintado.
- Não aquece o gás em contato, que propicia maior ocorrência de movimentos e melhor fluidez de circulação de alimentos.
- Disponível para equipar fogões de alto ou baixo pressão.

MODELO	FORÇO (LITROS) COM 2 ALTURAS		FORÇO (LITROS) COM 2 ALTURAS DE REGULAGEM DE GRELHAS	
	FORÇO	ALTURA (CM)	FORÇO	ALTURA (CM)
COMPACT	60	44	30	11,00
CAVALETE	60	74	30	15,00

FORÇO	CAPACIDADE (LITROS)	DISTRIBUIÇÃO	
		FORÇO	ALTURA (CM)
FORÇO	60	30	11,00
FORÇO	60	30	15,00

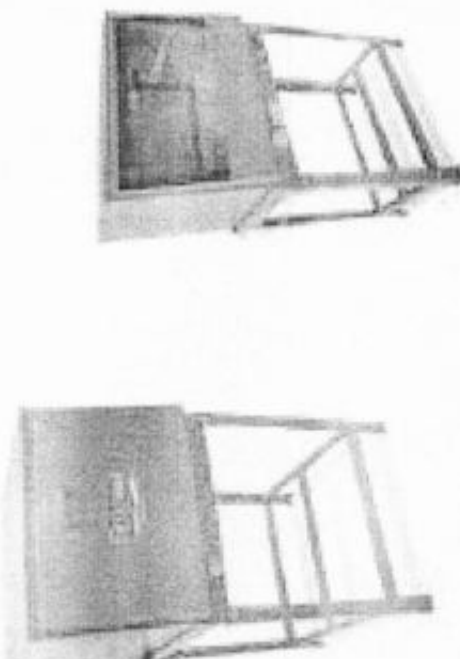

CARACTERÍSTICAS

- Corpo em chapas de aço carbono nobre (até 1600) e pintado.
- Painéis duplos, para proteção contra subseqüente irradiação.
- Transmissão interna com dupla chapa, com maior distribuição de aquecimento interno.
- Forço de 30 litros com 2 alturas e forço de 40 litros com 2 alturas de regulagem de grelhas.
- Aquecimento indireto, para melhor distribuição da chama do gás.
- Aquecimento nobre (até 1600) e pintado.
- Forças de aço carbono nobre (até 1600) e pintado.
- Não aquece o gás em contato, que propicia maior ocorrência de movimentos e melhor fluidez de circulação de alimentos.
- Disponível para equipar fogões de alto ou baixo pressão.

Consulte outros modelos em nosso site



[Handwritten signature]

FOGÕES COMPACT - perfil 5 cm

O MELHOR EM CUSTO BENEFÍCIO DA CATEGORIA



1 ENTRADA DE GÁS

2 TUBO DISTRIBUIDOR DE GÁS

3 REGISTRO

4 QUEIMADOR

5 GRELHA

6 QUADRO

7 TAMPÃO

8 PANELEIRO

9 PÉ ANTIDERRAPANTE

CARACTERÍSTICAS

- Quadro em chapa de aço carbono todo soldado (MIG) e pontiado;
- Registro regulador de gás, confeccionado em latão duro niquelado e cromado;
- Tubo distribuidor (coletor) de gás de 7/8" zincado, confeccionado em liga especial de grande durabilidade;
- Queimadores fundidos em ferro à altas temperaturas (simples 100mm e duplo 140mm);
- Grelhas quadradas (30cm x 30cm) fundidos em ferro à altas temperatura, atingindo alto padrão de dureza;
- Bandejas de resíduos em aço galvanizado que evita corrosão.
- Pés de aço carbono desmontáveis e sapatilhas de borracha antiderrapante;
- As válvulas baixa pressão para butijão não acompanham os fogões, devido a variação de tamanho (1, 2, 4 e 6), pois este cálculo terá de ser efetuado na hora da compra, considerando a quantidade de queimadores e de opcionais, bem como a forma de instalação).
- Podem ser equipados com fornos 57 litros (fogões de 2, 3, 4 e 6 bocas) e equipados com fornos de 90 litros (fogões de 4, 6 e 8 bocas);
- Pintura eletrostática, termo resistente, na cor cinza grafite;
- Podem ser em **Baixa ou Alta Pressão**.



Baixa Pressão: é um modelo que utiliza válvulas de gás semelhantes às dos fogões domésticos, o gás sai do botijão, passa por um regulador (registro) e então é liberado para o fogão.



Alta Pressão: é um modelo cuja válvula permite que o gás do botijão saia com a mesma pressão diretamente para os reguladores (registros) do fogão, sendo **absoluto**, propiciando maior potência calorífica.

Comissão de Licitação Municipal
735

FOGÕES COMPACT – 30 X 30 perfil 5

FOGÃO UMA BOCA LINHA COMPACT – P5

Queimadores duplos: consumo de 600 g/hora
 Queimadores simples: consumo de 300 g/hora
 Queimadores de alta: consumo de 700 g/hora

* Disponível para baixa e alta pressão, INCLUSIVE NA VERSÃO MESA

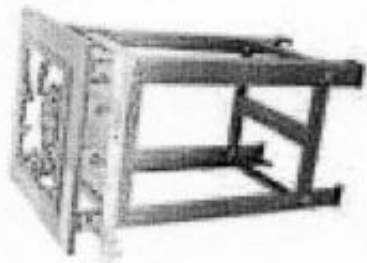
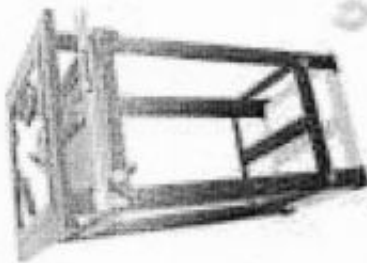
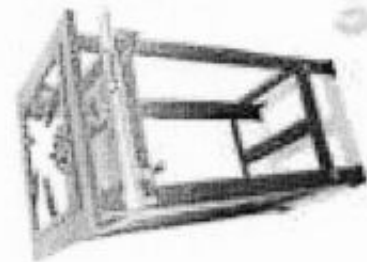

Baixa Pressão

Alta Pressão

Baixa Pressão

Baixa Pressão

MODELO	MEDIDA (cm) E PESO (kg) - MONTADO			MEDIDA (cm) E PESO (kg) - EMBALAGEM		
	LARG.	PROF.	ALT. / PESO	LARG.	PROF.	ALT. / PESO
MESA	40	40	15 / 5,2	44	52	25 / 6,3
PÉ	40	40	80 / 7,4	44	52	25 / 9,5



FOGÕES COMPACT – perfil 5 cm

FOGÃO DUAS BOCAS LINHA COMPACT – P5

Queimadores diâmetro: consumo de 600 g/hora
 Queimadores altímetro: consumo de 300 g/hora
 Queimadores de alta: consumo de 700 g/hora

* Disponível para baixa e alta pressão com forno, INCLUSIVE NA VERSÃO MESA



Baixa Pressão



Alta Pressão



Baixa Pressão



Baixa Pressão

MODELO	MEDIDA (cm) E PESO (kg) - MONTADO			MEDIDA (cm) E PESO (kg) - EMBALAGEM		
	LARG.	PROF.	ALT.	LARG.	PROF.	ALT.
MESA	74	40	15	78	52	25
2 BOCA	74	40	80	78	52	25
PÉ			11,3			25

COMISSÃO DE LICITAÇÃO
 REFEITÓRIO MUNICIPAL
 737
 8

FOGÕES COMPACT – 30 X 30 perfil 5

FOGÃO TRÊS BOCA LINHA COMPACT – P5

Queimadores simples: consumo de 600 g/hora
 Queimadores simples: consumo de 300 g/hora
 Queimadores de alta: consumo de 700 g/hora

* Disponível para baixa e alta pressão com forno, INCLUSIVE NA VERSÃO MESA

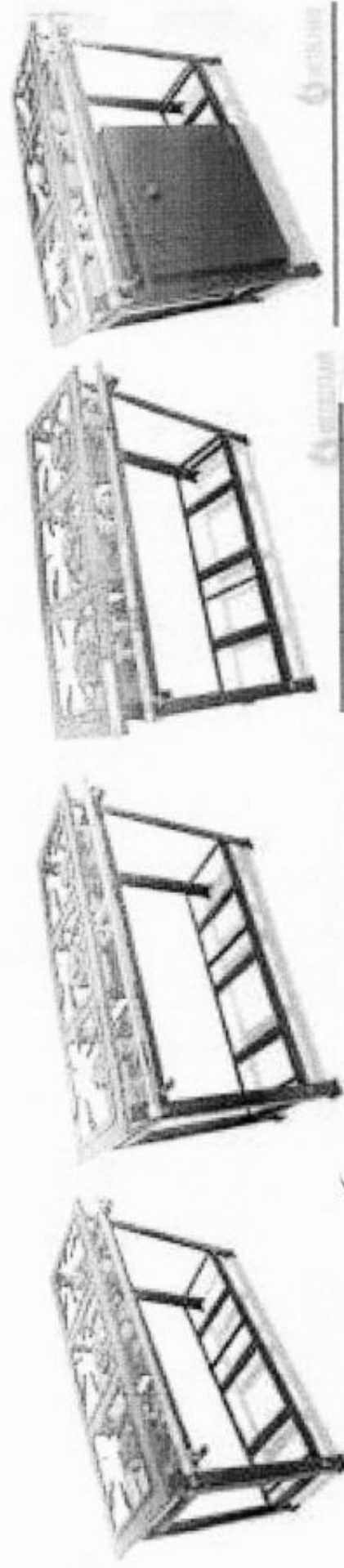

Alta Pressão

Baixa Pressão

Baixa Pressão

Baixa Pressão

MODELO	MEDIDA (cm) E PESO (kg) - MONTADO			MEDIDA (cm) E PESO (kg) - EMBALAGEM				
	LARG.	PROF.	ALT.	PESO	LARG.	PROF.	ALT.	PESO
3 BOCA PÉ	109	40	80	15,5	113	52	25	17,7



FOGÃO QUATRO BOCAS LINHA COMPACT - P5

Queimadores duplos: consumo de 600 g/hora
 Queimadores simples: consumo de 300 g/hora
 Queimadores de alta: consumo de 700 g/hora

* Disponível para baixa e alta pressão com forno, INCLUSIVE NA VERSÃO MESA



Alta Pressão



Baixa Pressão

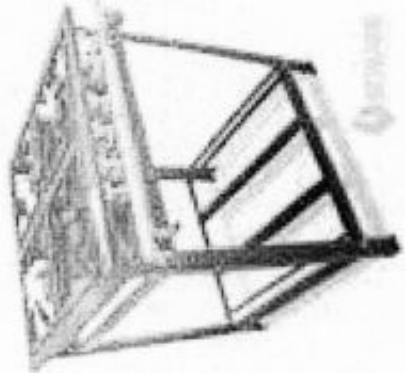

Baixa Pressão



Baixa Pressão

MODELO,	MEDIDA (cm) E PESO (kg) - MONTADO			MEDIDA (cm) E PESO (kg) - EMBALAGEM		
	LARG.	PROF.	ALT.	LARG.	PROF.	ALT.
4 BOCA PÉ	74	74	80	78	85	25
			23,2			25,7

PREFEITURA MUNICIPAL DE FLORESTA
 Comissão de Licitação nº 439

FOGÕES COMPACT – 30 X 30 perfil 5

FOGÃO SEIS BOCA

LINHA COMPACT – P5

Queimadores duplos: consumo de 600 g/hora
 Queimadores simples: consumo de 300 g/hora
 Queimadores de alta: consumo de 700 g/hora

* Disponível para baixa e alta pressão com forno, INCLUSIVE NA VERSÃO MESA

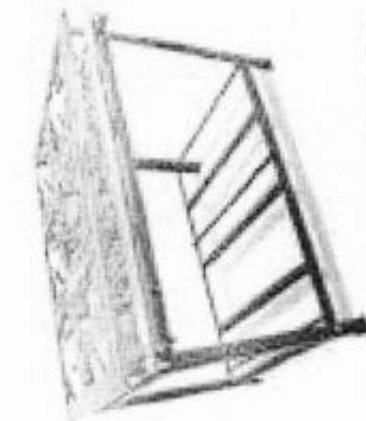

Alta Pressão



Baixa Pressão



Baixa Pressão



Baixa Pressão

MODELO	MEDIDA (cm) E PESO (kg) - MONTADO			MEDIDA (cm) E PESO (kg) - EMBALAGEM		
	LARG.	PROF.	ALT. PESO	LARG.	PROF.	ALT. PESO
6 BOCA PÉ	109	109	80 31,2	113	85	25 38,7



FOGÕES COMPACT - perfil 5 cm

FOGÃO BIFETEIRA

LINHA COMPACT - P5

Queimadores duplos: consumo de 600 g/hora
 Queimadores simples: consumo de 300 g/hora
 Queimadores alta: consumo de 700 g/hora

• Disponível para baixa e alta pressão com forno, INCLUSIVE NA VERSÃO MESA

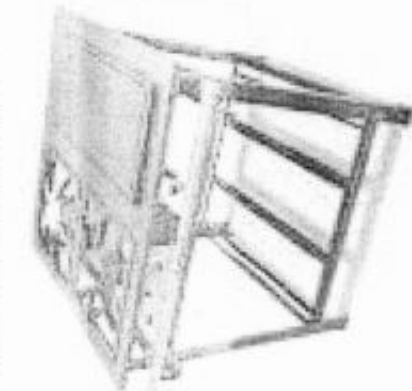

Alta Pressão



Baixa Pressão



Alta Pressão

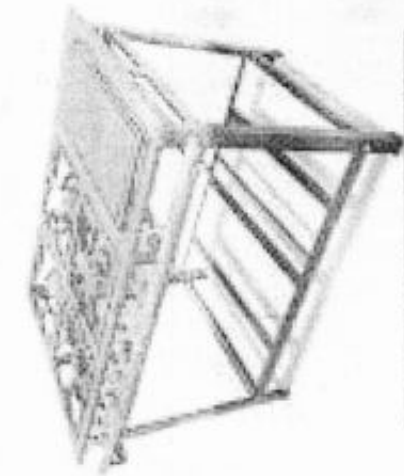

Baixa Pressão



57,5 cm



25 cm

• Bifetoria em ferro fundido

MODELO	MEDIDA (cm) E PESO (kg) - MONTADO			MEDIDA (cm) E PESO (kg) - EMBALAGEM		
	LARG.	PROF.	ALT.	LARG.	PROF.	ALT.
4 BOCA	74	74	80	78	85	25
PÉ						26,2

MODELO	MEDIDA (cm) E PESO (kg) - MONTADO			MEDIDA (cm) E PESO (kg) - EMBALAGEM		
	LARG.	PROF.	ALT.	LARG.	PROF.	ALT.
6 BOCA	109	109	80	113	85	25
PÉ						39,2

FORNO COMPACT - para perfil 5 **FORNO CAVALETE**



CARACTERÍSTICAS

- Corpo em chapão de aço carbono recozido (AISI 1010) e pintado.
- Painéis externos, para proteção contra radiação térmica.
- Queimadores internos com fogão clássico, com maior e melhor distribuição de aquecimento interno.
- Resfriamento interno em água gelada e aço galvanizado e aço inoxidável.
- Forno de 20 litros com 2 aberturas e forno de 30 litros com 2 aberturas reguláveis de gás.
- Aquecimento gases convectos, para melhor utilização calorífica do gás no gás.
- Laminado com isolamento térmico.
- Lâminas de aço carbono com painéis externos, para melhor distribuição de calor interno.
- Fogo controlado de gás em cores, que propicia maior eficiência de aquecimento e melhor fluidez de distribuição de calor.
- Disponível com queimador fogão de gás ou forno clássico.

Modelo	Materiais (kg)			Altura (m)
	Aço	Alum.	Alum.	
42 Litros	68	68	32	11,00
30 Litros	60	76	32	15,00

Perfil	Largura (mm)	Espessura (mm)	Altura (m)	
			Interno	Externo
50	50	30	48	
60	60	32	57	
80	80	36	68	
100	100	40	87	

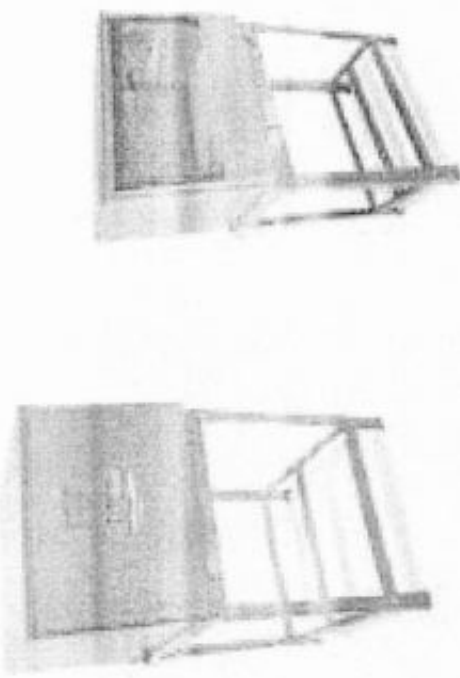

CARACTERÍSTICAS

- Corpo em chapão de aço carbono recozido (AISI 1010) e pintado.
- Painéis externos, para proteção contra radiação térmica.
- Queimadores internos com fogão clássico, com maior e melhor distribuição de aquecimento interno.
- Resfriamento interno em água gelada e aço galvanizado e aço inoxidável.
- Forno de 60 litros com 2 aberturas e forno de 120 litros com 2 aberturas reguláveis de gás.
- Aquecimento gases convectos, para melhor utilização calorífica do gás no gás.
- Laminado com isolamento térmico.
- Lâminas de aço carbono com painéis externos, para melhor distribuição de calor interno.
- Fogo controlado de gás em cores, que propicia maior eficiência de aquecimento e melhor fluidez de distribuição de calor.
- Disponível com queimador fogão de gás ou forno clássico.

Consulte outras medidas em nosso site



O MELHOR EM CUSTO BENEFÍCIO DA CATEGORIA

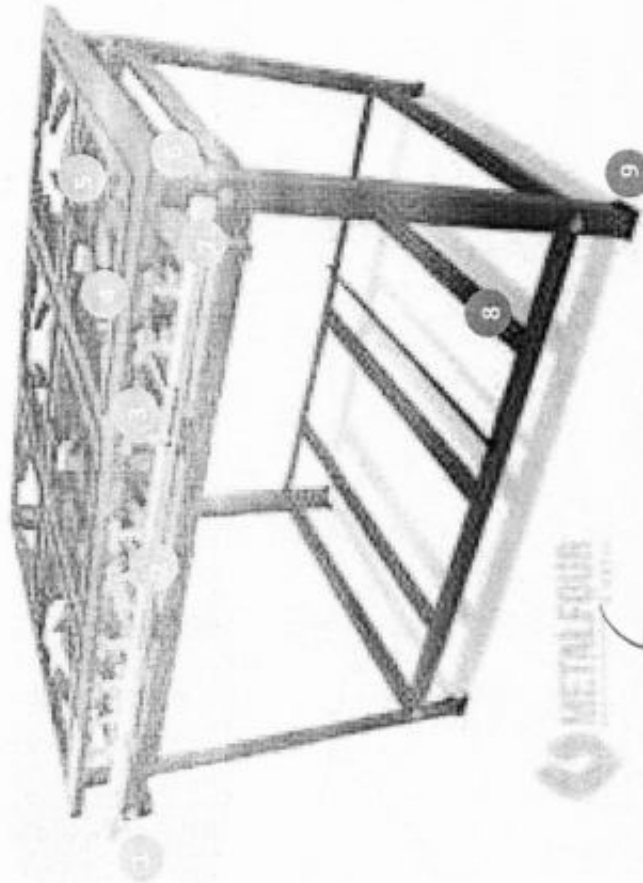

1 ENTRADA DE GÁS

2 TUBO DISTRIBUIDOR DE GÁS

3 REGISTRO

4 QUEIMADOR

5 GRELHA

6 QUADRO

7 TAMPÃO

8 PANELEIRO

9 PÉ ANTIDERRAPANTE

CARACTERÍSTICAS

- Quadro em chapa de aço carbono todo soldado (MIG) e pontiado;
- Registro regulador de gás, confeccionado em latão duro niquelado e cromado;
- Tubo distribuidor (coletor) de gás de 7/8" zincado, confeccionado em liga especial de grande durabilidade;
- Queimadores fundidos em ferro à altas temperaturas (simples 100mm e duplo 140mm);
- Grelhas quadradas (30cm x 30cm) fundidos em ferro à altas temperatura, atingindo alto padrão de dureza;
- Bandejas de resíduos em aço galvanizado que evita corrosão.
- Pés de aço carbono desmontáveis e sapatilhas de borracha antiderrapante;
- As válvulas baixa pressão para botijão não acompanham os fogões, devido a variação de tamanho (1, 2, 4 e 6), pois este cálculo terá de ser efetuado na hora da compra, considerando a quantidade de queimadores e de opcionais, bem como a forma de instalação).
- Podem ser equipados com fornos 57 litros (fogões de 2, 3, 4 e 6 bocas) e equipados com fornos de 90 litros (fogões de 4, 6 e 8 bocas);
- Pintura eletrostática, termo resistente, na cor cinza grafite;
- Podem ser em **Baixa ou Alta Pressão**.



Baixa Pressão: é um modelo que utiliza válvulas de gás semelhantes às dos fogões domésticos, o gás sai do botijão, passa por um regulador (registro) e então é liberado para o fogão.

Alta Pressão: é um modelo cuja válvula permite que o gás do botijão saia com a mesma pressão diretamente para os reguladores (registros) do fogão, sendo assim, propiciando maior potência calorífica.

FOGÕES COMPACT – 30 X 30 perfil 5

FOGÃO UMA BOCA LINHA COMPACT – P5

Queimadores duplos: consumo de 600 g/hora
 Queimadores simples: consumo de 300 g/hora
 Queimadores de alta: consumo de 700 g/hora

* Disponível para baixa e alta pressão, INCLUSIVE NA VERSÃO MESA

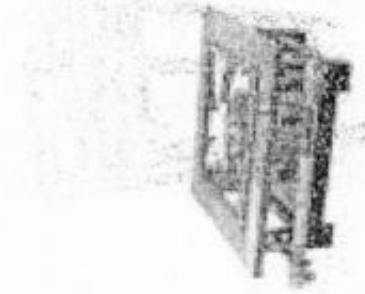

Baixa Pressão



Alta Pressão

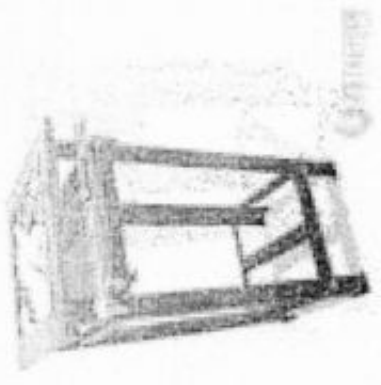

Baixa Pressão

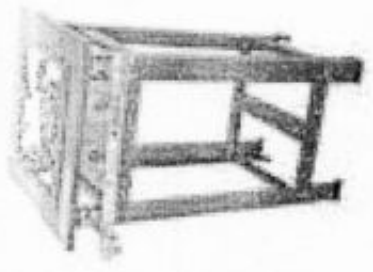

Baixa Pressão

MODELO	MEDIDA (cm) E PESO (kg) - MONTADO			MEDIDA (cm) E PESO (kg) - EMBALAGEM			
	LARG.	PROF.	ALT. PESO	LARG.	PROF.	ALT. PESO	
MESA	40	40	15	44	52	25	6,3
PÉ	40	40	80	44	52	25	9,5



FOGÕES COMPACT – perfil 5 cm

FOGÃO DUAS BOCAS LINHA COMPACT – P5

Queimadores duplos: consumo de 600 g/hora
 Queimadores simples: consumo de 300 g/hora
 Queimadores de alta: consumo de 700 g/hora

* Disponível para baixa e alta pressão com forno, INCLUSIVE NA VERSÃO MESA



Baixa Pressão



Alta Pressão



Baixa Pressão



Baixa Pressão

MODELO	MEDIDA (cm) E PESO (kg) - MONTADO			MEDIDA (cm) E PESO (kg) - EMBALAGEM				
	LARG.	PROF.	ALT.	PESO	LARG.	PROF.	ALT.	PESO
MESA	74	40	15	8,2	78	52	25	9,4
2 BOCA PÉ	74	40	80	11,3	78	52	25	13,5

FOGÕES COMPACT – 30 X 30 perfil 5

FOGÃO TRÊS BOCA LINHA COMPACT – P5

- Queimadores duplos. consumo de 600 g/hora
- Queimadores simples. consumo de 300 g/hora
- Queimadores de alta: consumo de 700 g/hora

* Disponível para baixa e alta pressão com forno. INCLUSIVE NA VERSÃO MESA



Alta Pressão



Baixa Pressão



Baixa Pressão



Baixa Pressão

MODELO	MEDIDA (cm) E PESO (kg) - MONTADO			MEDIDA (cm) E PESO (kg) - EMBALAGEM		
	LARG.	PROF.	ALT. PESO	LARG.	PROF.	ALT. PESO
3 BOCA PÉ	109	40	80 15,5	113	52	25 17,7



FOGÃO QUATRO BOCAS LINHA COMPACT – P5

Queimadores a gás: consumo de 600 g/hora
 Queimadores a álcool: consumo de 300 g/hora
 Queimadores de alta: consumo de 700 g/hora

* Disponível para baixa e alta pressão com forno, INCLUSIVE NA VERSÃO MESA



Alta Pressão



Baixa Pressão

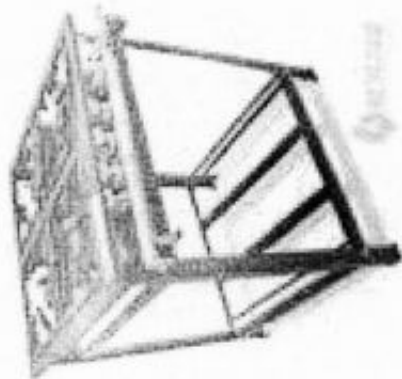

Baixa Pressão

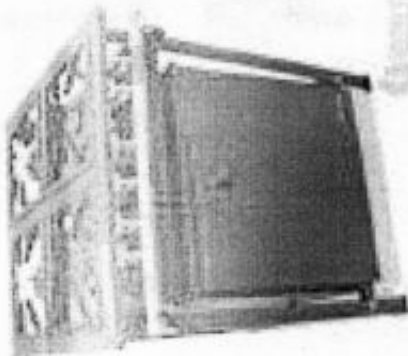

Baixa Pressão

MODELO,	MEDIDA (cm) E PESO (kg) - MONTADO			MEDIDA (cm) E PESO (kg) - EMBALAGEM				
	LARG.	PROF.	ALT.	PESO	LARG.	PROF.	ALT.	PESO
4 BOCA PÉ	74	74	80	23,2	78	85		

PROFEITURA MUNICIPAL
 Comissão de Licitação nº 001/2014
 747

FOGÕES COMPACT – 30 X 30 perfil 5

FOGÃO SEIS BOCA LINHA COMPACT – P5

Queimadores duplos: consumo de 600 g/hora
 Queimadores simples: consumo de 300 g/hora
 Queimadores de alta: consumo de 700 g/hora

* Disponível para baixa e alta pressão com forno, INCLUSIVE NA VERSÃO MESA



Alta Pressão



Baixa Pressão

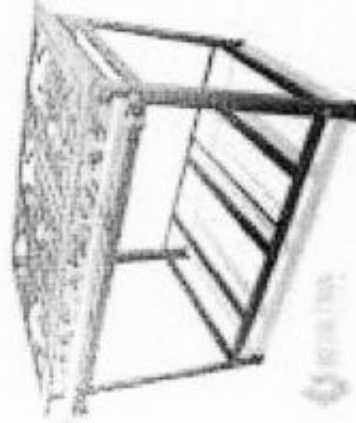

Baixa Pressão

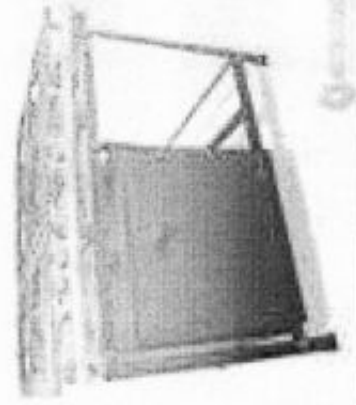

Baixa Pressão

MODELO	MEDIDA (cm) E PESO (kg) - MONTADO			MEDIDA (cm) E PESO (kg) - EMBALAGEM				
	LARG.	PROF.	ALT.	PESO	LARG.	PROF.	ALT.	PESO
6 BOCA PÉ	109	109	80	31,2	113	85	25	38,7



FOGÃO BIFETEIRA

LINHA COMPACT - P5

Queimadores duplos: consumo de 600 g/hora
 Queimadores simples: consumo de 300 g/hora
 Queimadores de alta: consumo de 700 g/hora

* Disponível para baixa e alta pressão com forno, INCLUSIVE NA VERSÃO MESA



Alta Pressão



Baixa Pressão



Alta Pressão

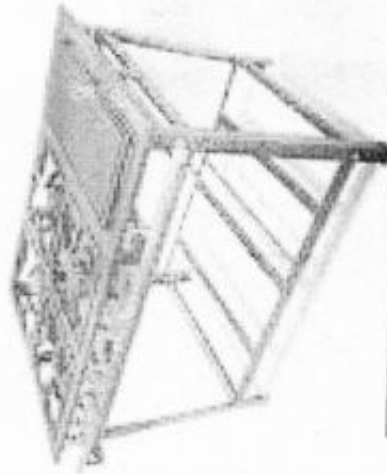

Baixa Pressão



* Bifeteria em ferro fundido

MODELO,	MEDIDA (cm) E PESO (kg) - MONTADO			MEDIDA (cm) E PESO (kg) - EMBALAGEM				
	LARG.	PROF.	ALT.	PESO	LARG.	PROF.	ALT.	PESO
4 BOCA	74	74	80	23,7	78	85	25	26,2

MODELO	MEDIDA (cm) E PESO (kg) - MONTADO			MEDIDA (cm) E PESO (kg) - EMBALAGEM				
	LARG.	PROF.	ALT.	PESO	LARG.	PROF.	ALT.	PESO
6 BOCA	109	109	80	31,7	113	85	25	39,2





**CATÁLOGO(S) ITEM 56-56
MARCA ESMALTEC**

I 63
PS

ITEM 5056 - MARCA ESMALTEC - LINHA Luna - MODELO EGC35B

ESMALTEC

ELETRDOMÉSTICOS

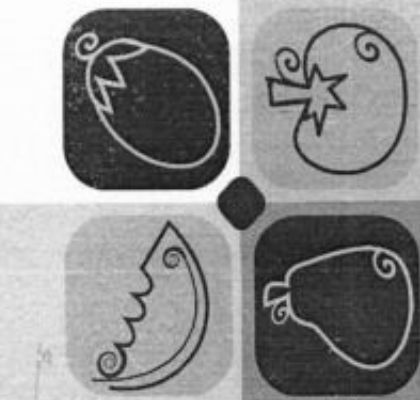

GUIA DO USUÁRIO

www.esmaltec.com.br

**GRUPO
EDSON QUEIROZ**
Desde 1951



Linha de Interesse Geral do Consumidor
Ligação gratuita de qualquer ponto do país

0800 275 1414

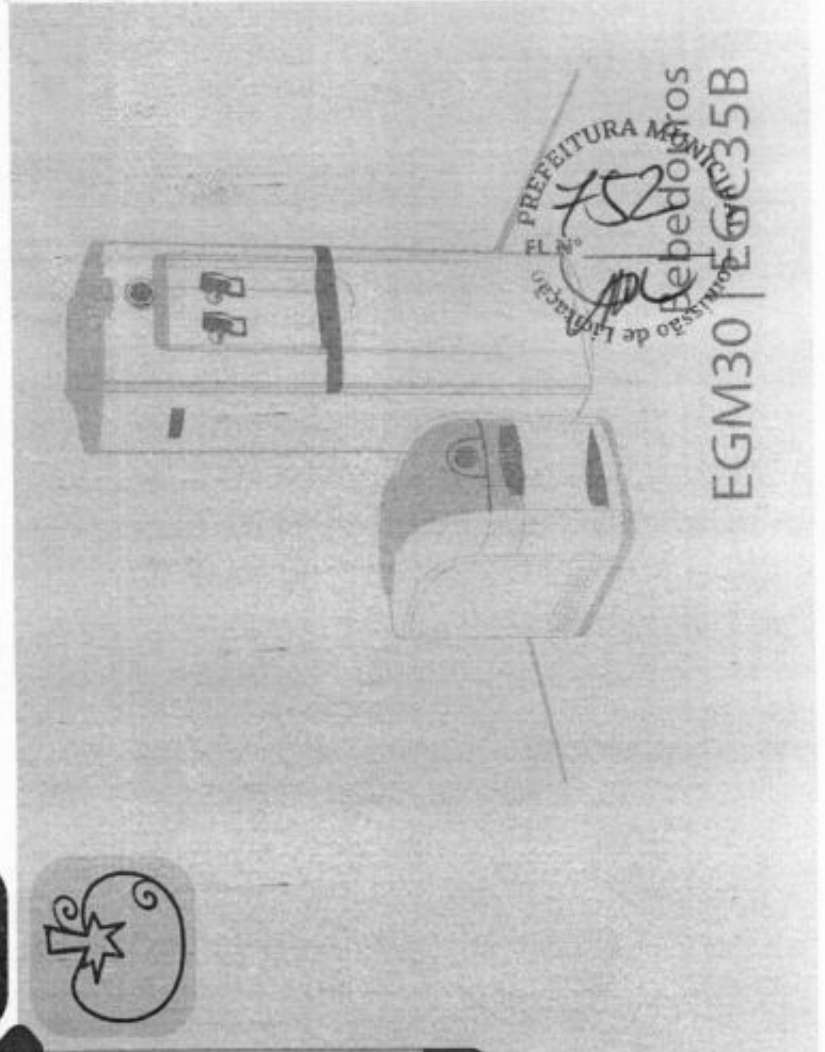

**PREFEITURA MUNICIPAL
de Bebedouro
Comissão de Licitação**

EGM30 | EGC35B

Conheça seu bebedouro

Modelo EGM30

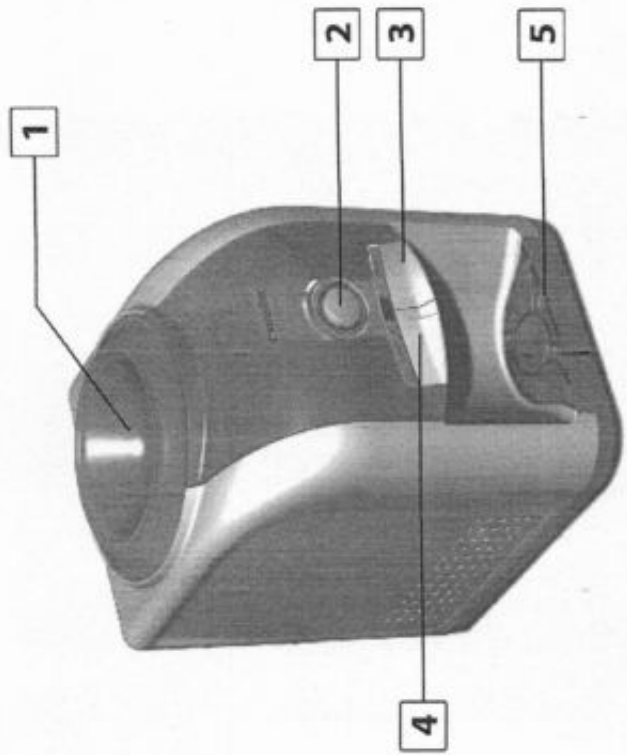

- 1 - Suporte Easy Open removível para limpeza
- 2 - Botão do termostato para controle de temperatura
- 3 - Tecla água gelada
- 4 - Tecla água natural
- 5 - Aparador de água removível para limpeza

Modelo EGC35B

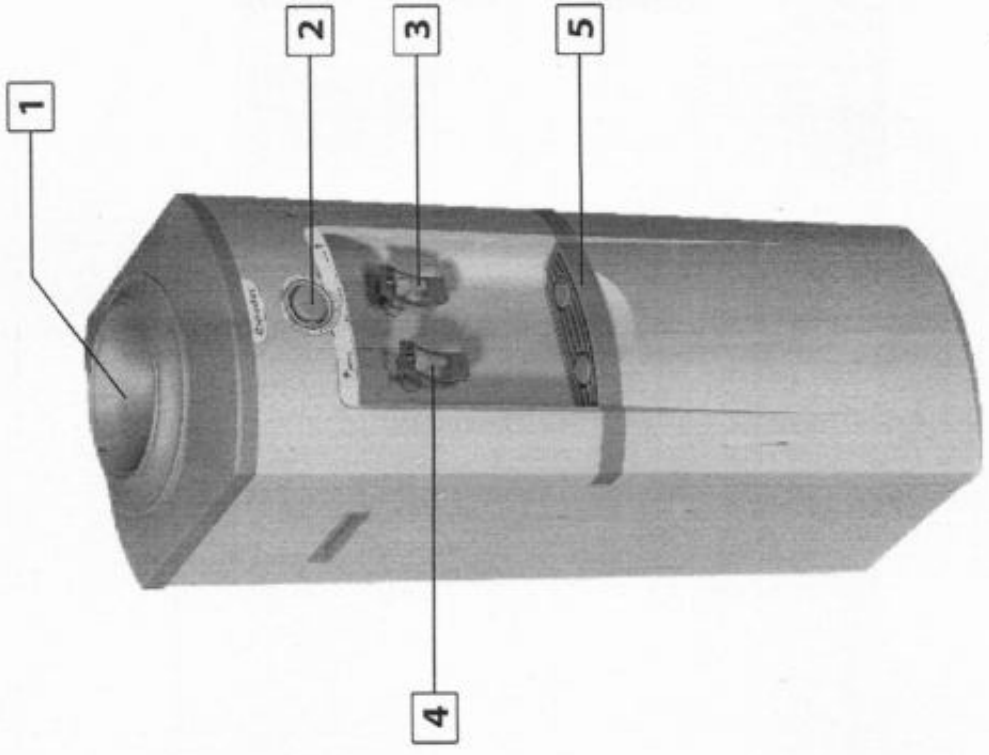

- 1 - Suporte Easy Open removível para limpeza
- 2 - Botão do termostato para controle de temperatura
- 3 - Tecla água gelada
- 4 - Tecla água natural
- 5 - Aparador de água removível para limpeza



Instalação

Localização

! Este bebedouro é destinado apenas para uso doméstico!

Instale seu bebedouro em local ventilado, fora da ação direta dos raios solares ou de objetos que irradiam calor como estufas, fogões, lareiras, etc. É fundamental a boa circulação de ar pelo condensador, que não deve ser obstruído, caso contrário comprometerá o desempenho do bebedouro (Fig.1).

Recomenda-se uma distância mínima de 5cm das paredes e dos móveis. O aparelho deve ser instalado em local plano e nivelado (horizontal), podendo ainda ser colocado sobre uma base. Certifique-se de que o produto está bem apoiado, para que ele não escorregue. Nossos bebedouros foram fabricados para uso exclusivamente doméstico e possuem grau de proteção IPX0.

Fixação do modelo EGC35B

! Parafusos e buchas para fixação não acompanham o produto.

Para proporcionar maior segurança, o modelo EGC35B deve ser fixado na parede por meio de um suporte que está localizado na parte traseira do bebedouro (Fig.1).

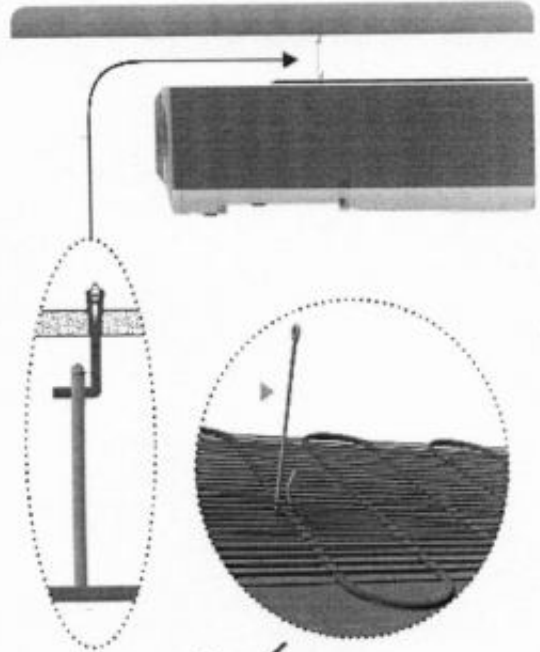

Fig. 1

Ligação elétrica

! Todos os nossos produtos fabricados para o mercado nacional obedecem ao novo Padrão Brasileiro de Plugues e Tomadas conforme Norma ABNT 14136.

Os bebedouros Esmaltec tem "classe de isolamento 1", utilizando em sua rede elétrica o plugue tripolar (Fig. 2). **NÃO REMOVA O PINO DE ATERRAMENTO DO PLUGUE DO SEU PRODUTO** (Fig. 3). A não utilização do plugue com aterramento resulta em risco de acidente ao usuário bem como a perda da garantia.

! Não nos responsabilizamos pelo uso indevido da instalação elétrica, em desacordo com a Norma ABNT 14136.

O bebedouro deve ser ligado em tomada exclusiva (Fig. 4), verificando a voltagem na etiqueta atrás do produto, e adequadamente aterrado, conforme NBR 5410. Se o cordão de alimentação se danificar, somente poderá ser substituído pelo **Serviço Autorizado Esmaltec - SAE**.



Fig. 2



Fig. 3

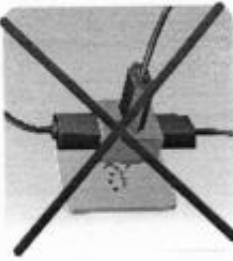

Fig. 4

Cuidados Gerais

Compromisso com o meio ambiente

- ▶ Desenvolvemos eletrodomésticos que aliam tecnologia, estilo e inovação que, permitem criar a consciência de um mundo melhor, fortalecendo seu compromisso na preservação do meio ambiente. Como prova disso, utilizamos no tratamento de superfície das chapas metálicas materiais isentos de metais pesados e a tinta da pintura dos produtos é isenta de solventes.
- ▶ O material da embalagem é reciclável; procure selecionar materiais plásticos, papel, papelão e enviá-los para companhias de reciclagem.

Orientação para descarte do produto

- ▶ Encaminhe seu produto velho para empresas de reciclagem, onde poderão separar todos os componentes do bebedouro e reciclá-los, contribuindo para o aumento da vida útil dos aterros e com a proteção do meio ambiente.

Instruções de Uso

! PARA O MODELO EGC35B: Retire o filme plástico das laterais do produto para que não ocorram manchas em seu produto.

Sistema EASY OPEN®

Os modelos EGM30 e EGC35B possuem o exclusivo sistema EASY OPEN® (Fig. 5) que proporciona ao consumidor uma maior praticidade na colocação do garrafão. O sistema EASY OPEN® corta automaticamente a tampa do garrafão, dispensando o uso de objetos cortantes por parte do usuário, sendo necessário apenas a retirada do lacre de segurança do garrafão.

sistema EASY OPEN®

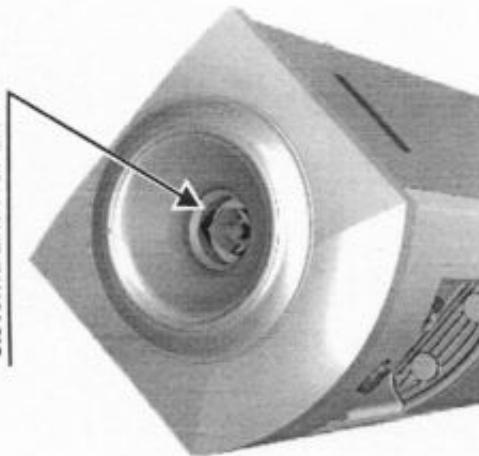

Fig. 5

! Cuidado ao manusear o garrafão próximo à superfície cortante. Risco de cortes acidentais.

Primeira Ligação

Para utilizar o seu bebedouro pela primeira vez siga os passos abaixo:

- 1 | Efetue a limpeza do bebedouro (ver item Limpeza);
- 2 | Limpe o bocal do garrafão conforme recomendação do fabricante;
- 3 | Coloque o garrafão no suporte EASY OPEN® e gire 90°;
- 4 | Certifique-se que o botão do termostato esteja posicionado na posição MÁXIMO.
- 5 | Ligue o bebedouro à rede elétrica e deixe-o funcionando (sem retirar água) durante duas (02) horas, para que a água atinja sua temperatura de equilíbrio.

! Para que seu bebedouro não seja danificado, não force o botão do termostato ao rotacioná-lo.

Regulagem da temperatura da água gelada

Os bebedouros Esmaltec possuem um manipulador do termostato (Fig.6) que possibilita ao usuário regular a temperatura da água gelada, bem como desligar o produto. Após um longo período com o bebedouro ligado sem o consumo de água natural, é normal sair água gelada na torneira de água natural.



Fig. 6

! Cuidado ao manusear o manipulador do termostato, não force-o, pois há possibilidade de danos ao produto.

Colocação e limpeza do garrafão

Para colocação e limpeza corretos siga os passos abaixo:

- 1 | Retire o selo plástico do garrafão;
- 2 | Lave a tampa e o gargalo do garrafão com álcool ou detergente neutro e água. Não é recomendando o uso de produtos tais como: cera, limpa móveis, desinfetantes, etc, pois isso deixará gosto ruim na água;
- 3 | Posicione o garrafão, apoiando o gargalo do mesmo sobre a face superior frontal do quadro, levantando-o e centrando-o no quadro;
- 4 | Após colocado o garrafão, observe se há fluxo normal de água nas torneiras, mantendo-as acionadas por alguns instantes.

! Caso não saia água nas torneiras, gire o garrafão em 90°

Não girar mais que isso, pois o Sistema EASY OPEN® pode fazer um corte total na abertura da tampa do garrafão.