



AO(A) PREGOEIRO(A) DO MUNICÍPIO DE VIÇOSA DO CEARÁ/CE.

PREGÃO, NA FORMA ELETRÔNICA Nº 01/2023-SECIPS/SRP.

OBJETO: REGISTRO DE PREÇOS PARA FUTURA E EVENTUAL AQUISIÇÃO DE EQUIPAMENTOS, MOBILIÁRIOS, E MATERIAIS PARA OS PROGRAMAS AMIGO DE VALOR E PARCEIRO DO IDOSO.

| ITEM | ESPECIFICAÇÃO | ITENS | | MARCA | VALOR MÉDIO UNT | | VALOR MÉDIO TOTAL | |
|------|---|-------|-----|---------------|-----------------|---|-------------------|--|
| | | UND | QTD | | | | | |
| 1 | ADAPTADOR Todas Tomadas Padrão Novo Antigo Triplo. | UND | 6 | STORM | R\$ 12,48 | doze reais e quarenta e oito centavos | R\$ 74,88 | setenta e quatro reais e oitenta e oito centavos |
| 3 | ARMÁRIO EM AÇO COM CHAVE, 02 PORTAS - em aço, 04 prateleiras. dimensões aproximadas: 1,80 a 2,1 x 0,7 a 1,1 x 0,35 m, capacidade de 50kg por prateleira. | UND | 2 | ARX | R\$ 2.000,00 | dois mil reais | R\$ 4.000,00 | quatro mil reais |
| 4 | ARQUIVO EM AÇO - COM 4 GAVETAS: com rodízios deslizantes, para pastas suspensas tamanho ofício, em chapa 26 (0,48mm), tratada e fosfatizada, com fechadura que trava simultaneamente as 4 gavetas. medidas padrão: altura: 1,34 m, largura: 0,47 m, profundidade: 0,71m. pintura epóxi, cor cinza royal. | UND | 1 | ARX | R\$ 2.200,00 | dois mil e duzentos reais | R\$ 2.200,00 | dois mil e duzentos reais |
| 5 | ASSADEIRA, tamanho grande (Nº 2) - Espessura 1,8mm; Dimensões: Comprimento 34cm; largura 24cm; Altura 5cm; Características gerais: Fabricado em alumínio polido; Designer retangular. Para uso em fornos a gás e elétrico. | UND | 1 | ALUMIC | R\$ 60,00 | sessenta reais | R\$ 60,00 | sessenta reais |
| 9 | BERÇO PADRÃO AMERICANO COM COLCHÃO E PROTETOR DE COLCHÃO INCLUSO - mais profundo e espaçoso para o bebê. Grade fixa e estrado com três regulagens de altura, com base nas normas de segurança da ABNT; Fabricado com madeira MDF e MDP de alta resistência; Estrado inteiriço com madeira HDF reflorestada. Estrado composto de 2 ou 3 chapas lisas; Barras que sustentam o estrado são de madeira maciça; Superfície lisa com bordas arredondadas priorizam a segurança do bebê; Pintura e acabamento por camadas de verniz foto- curado (UV) de composição não tóxica ESPECIFICAÇÕES Berço: 1, 33m larg. x 80cm alt. x 76cm prof. Altura das regulagens: Regulagem 1: 33 cm Regulagem 2: 49 cm Regulagem 3: 65cm Colchão: Tamanho do Colchão: 1, 30m x 70cm x 10cm (INCLUSO) Protetor de Colchão Impermeável: 1, 30m x 70cm (INCLUSO) Peso Suportado: 30kg Prazo de Garantia: Mínimo de 03 meses | UND | 4 | GRÃO DE GENTE | R\$ 1.385,03 | mil trezentos e oitenta e cinco reais e três centavos | R\$ 5.540,12 | cinco mil, quinhentos e quarenta reais e doze centavos |
| 10 | BIRÔ COM 03 GAVETAS COM FECHADURA, EM MADEIRA MDF E REVESTIDO DE FÓRMICA. | UND | 4 | RIVEL | R\$ 810,00 | oitocentos e dez reais | R\$ 3.240,00 | três mil, duzentos e quarenta reais |

| | | | | | | | | |
|----|--|-----|----|------------|--------------|---|---------------|---|
| 11 | CADEIRA FIXA 4 PÉS : dimensões totais: 430 x 460 x 460 mm (1 x p x h); estrutura em tubo de aço-carbono; cor acabamento da estrutura: cinza; sistema de dobras livre de arestas cortantes; assento e encosto fixos em polipropileno, com superfície de contato ergonômica; sem braços; cor e acabamento do assento e encosto a definir; base fixa em 04 pés, com ponteiros para acabamento deslizante; a variação máxima admissível nas dimensões é de 5% (cinco por cento) para mais ou para menos, garantia mínima de 60 (sessenta) meses. | UND | 4 | RL | R\$ 227,48 | duzentos e vinte e sete reais e quarenta e oito centavos | R\$ 909,92 | novecentos e nove reais e noventa e dois centavos |
| 12 | CADEIRA GIRATÓRIA: cadeira secretária com base giratória com ajuste de altura à gás, estrela em aço com capa em polipropileno com 5 rodízios e espuma injetada 30mm revestida em tecido j. serrano. - ajuste de altura a gás - tecido j. serrano assento: base de madeira reta compensada 10mm, obrepasto uma camada de espuma injetada 30mm, vestido com tecido de várias cores. como arremate utilizado perfil de pvc flexível tipo francis. 4 porcas garra para fixação assento-base. encosto: base de madeira reta compensada 10mm, sobreposto uma camada de espuma injetada 30mm, revestido com tecido de várias cores. como arremate utilizado perfil de pvc flexível tipo francis. 2 porcas garra para fixação encosto-base. estrutura: com flange metálica multifuros, com tubo à gás regulagem de altura), estrela em aço, com capa em pp superior. 05 rodízios com duplo giro. assento medindo 41 larg x 39 prof (cm) encosto medindo 29 alt x 37 larg (cm) altura mínima do assento em relação ao solo: 46 (cm) máxima de 56(cm), pontual | UND | 3 | RL | R\$ 660,00 | seiscentos e sessenta reais | R\$ 1.980,00 | mil novecentos e oitenta reais |
| 13 | CADEIRA PLÁSTICA SEM BRAÇO: cadeira plástica, sem braço, tipo monobloco, empilhável, fabricada em polipropileno virgem de alta resistência, tratada com resina anti - uv, dimensões: largura 430 mm, espessura mínima 3 mm, variação de 10% para mais e 5% para menos, carga máxima admissível 140 kg, cor branca. | UND | 40 | NEWPLASTIC | R\$ 87,61 | oitenta e sete reais e sessenta e um centavos | R\$ 3.504,40 | três mil, quinhentos e quatro reais e quarenta centavos |
| 14 | CAIXA AMPLIFICADA MULTIUSO canais com entradas USB, auxiliar rca, auxiliar p10, cartão de memória e rádio fm - 40w - 220v | UND | 4 | LL ÁUDIO | R\$ 2.750,00 | dois mil, setecentos e cinquenta reais | R\$ 11.000,00 | onze mil reais |
| 15 | COBERTOR SOLTEIRO 100% algodão 1.50 m X 2, 20 m | UND | 40 | CORTEX | R\$ 134,74 | cento e trinta e quatro reais e setenta e quatro centavos | R\$ 5.389,60 | cinco mil, trezentos e oitenta e nove reais e sessenta centavos |
| 16 | COLHER DE SOPA - (10ML), comprimento 19cm, toda em aço inox, cabo resistente. | UND | 30 | ORIGINAL | R\$ 41,24 | quarenta e um reais e vinte e quatro centavos | R\$ 1.237,20 | mil duzentos e trinta e sete reais e vinte centavos |

| | | | | | | | | |
|----|---|-----|----|----------|--------------|---|--------------|---|
| 18 | CONJUNTO DE SOFÁ com 2 e 3 lugares de excelente qualidade, em tecido suede, na cor marrom. Dimensões aproximadas: 02 lugares: 115 cm de altura, 180 cm de largura e 120 cm de profundidade. 03 lugares: 115 cm de altura, 200 cm de largura e 120 cm de profundidade. Assentos fixos em espuma D26, que suportem no mínimo 120 kg por cada assento. | UND | 1 | LIEGE | R\$ 1.854,74 | mil oitocentos e cinquenta e quatro reais e setenta e quatro centavos | R\$ 1.854,74 | mil oitocentos e cinquenta e quatro reais e setenta e quatro centavos |
| 19 | COPO DE VIDRO 250ML - fabricado com vidro temperado, liso, na cor âmbar ou cinza escuro. Material resistente ao impacto. Rotulo ou etiqueta auto adesiva contendo informações do produto e do fabricante. Aprovado pelo inmetro. | UND | 16 | ORIGINAL | R\$ 5,39 | cinco reais e trinta e nove centavos | R\$ 86,24 | oitenta e seis reais e vinte e quatro centavos |
| 21 | CUSCUZEIRA, em alumínio, com alças, W. 22 - diâmetro 22 cm - Altura 28cm. | UND | 1 | JR | R\$ 124,74 | cento e vinte e quatro reais e setenta e quatro centavos | R\$ 124,74 | cento e vinte e quatro reais e setenta e quatro centavos |
| 22 | CUSCUZEIRO Hotel Grande 20 Litros Panela Cuscuzeiro Linha Hotel 20 litros Composto por canecão de alumínio reforçado de espessura 1,40mm e alças de alumínio fundido, com peneira com suporte para fácil manejo e tampa também de alumínio. Dimensões Diâmetro superior: 31,5cm Diâmetro superior com as alças: 43,5cm Diâmetro de fundo: 21cm Altura total: 32cm Altura do fundo: 11cm Diâmetro da peneira: 22,5cm Altura suporte da grelha: 16cm. | UND | 2 | JR | R\$ 152,48 | cento e cinquenta e dois reais e quarenta e oito centavos | R\$ 304,96 | trezentos e quatro reais e noventa e seis centavos |
| 23 | DEPOSITO PLÁSTICO COM TAMPA COM ROSCA - depósito plástico resistente com boca redonda e tampa com rosca , próprio para baixas temperatura, freezer com capacidade de aproximadamente 2 litros | UND | 4 | UNINJET | R\$ 21,24 | vinte e um reais e vinte e quatro centavos | R\$ 84,96 | oitenta e quatro reais e noventa e seis centavos |
| 24 | ESCADA CAVALETE vertical em alumínio extensivo, escada de alumínio profissional com base larga liga de alumínio estrutural suporta peso até 100kg numero de degraus fechada 2,16m com 8 degraus. cavalete com 2,16m de 8 degraus vertical com 432 m de 16 degraus peso kg 8.700. dimesões (cm) (tesoura) = 13x38x216 | UND | 1 | MOR | R\$ 1.346,91 | mil trezentos e quarenta e seis reais e noventa e um centavos | R\$ 1.346,91 | mil trezentos e quarenta e seis reais e noventa e um centavos |
| 25 | ESCADA EXTENSIVA de alumínio dupla 2 x 10 degraus. suporta até 120kg. altura aberta 309 cm. altura estendida 565 cm. peso: 13kg. medidas: 360cm x 63cm x 20cm | UND | 1 | MOR | R\$ 1.577,04 | mil quinhentos e setenta e sete reais e quatro centavos | R\$ 1.577,04 | mil quinhentos e setenta e sete reais e quatro centavos |
| 26 | ESCRIVANINHA DE CANTO com 2 gavetas com chave | UND | 1 | RIVEL | R\$ 867,48 | oitocentos e sessenta e sete reais e quarenta e oito centavos | R\$ 867,48 | oitocentos e sessenta e sete reais e quarenta e oito centavos |
| 27 | EXTENSÃO de 50 metros de cabo pp com 01 pino macho e um pino fêmea, 2x1,5mm | UND | 4 | SIL | R\$ 625,00 | seiscentos e vinte e cinco reais | R\$ 2.500,00 | dois mil e quinhentos reais |

[Assinatura]

| | | | | | | | | |
|----|---|-----|---|------------|--------------|---|--------------|---|
| 28 | EXTENSÃO ELÉTRICA: 3 TOMADAS, 10A, C/10M E 3 PINOS | UND | 4 | LIDERPLUS | R\$ 137,48 | cento e trinta e sete reais e quarenta e oito centavos | R\$ 549,92 | quinhentos e quarenta e nove reais e noventa e dois centavos |
| 29 | FACA PARA CORTE DE CARNES 12" - faca com lâmina em aço inox de dureza média medindo aproximadamente 12 polegadas, cabo com ação antibacteriana em polipropileno texturizado, oferecendo maior conforto e segurança no manuseio. aprovado pelo inmetro | UND | 2 | ORIGINAL | R\$ 62,48 | sessenta e dois reais e quarenta e oito centavos | R\$ 124,96 | cento e vinte e quatro reais e noventa e seis centavos |
| 31 | FRIGIDEIRA COM CABO, alumínio hotel n°32 | UND | 2 | TRAMONTINA | R\$ 437,48 | quatrocentos e trinta e sete reais e quarenta e oito centavos | R\$ 874,96 | oitocentos e setenta e quatro reais e noventa e seis centavos |
| 32 | GELADEIRA COM UMA PORTA - 300L nominal cor branco - com as seguintes características: com uma porta; não tenha formação de gelo nas paredes; controle de temperatura: localizado no painel frontal; especificações técnicas: classificação energética: a; voltagem 220vac; capacidade bruta de no mínimo 324 litros; capacidade de armazenamento do freezer de no mínimo 47 litros; capacidade de armazenamento do freezer de no mínimo 324 litros; capacidade de armazenamento do refrigerador de no mínimo 253 litros; capacidade útil total (nominal) de no mínimo 300 litros; - consumo de energia mensal no máximo 35.5 kwh/mês; cor: branco; dimensões aproximadas do produto: 153,9cm de altura x 61,6cm de largura x 69,1cm de profundidade; peso líquido aproximado do produto: 48kg; deverá estar afixado na porta o selo do inmetro comprovando a classe de eficiência de consumo de energia(a); rotulado na frente com a marca do fabricante e capacidade nominal do refrigerador. garantia mínima de 12 meses ou a do fabricante se for maior. | UND | 1 | CONSUL | R\$ 6.799,58 | seis mil, setecentos e noventa e nove reais e cinquenta e oito centavos | R\$ 6.799,58 | seis mil, setecentos e noventa e nove reais e cinquenta e oito centavos |
| 33 | GELAGUA DE COLUNA COM 2 TORNEIRAS - bebedouro tipo gelagua de coluna com 2 torneiras; refrigeração por compressor; possuir termostato frontal com controle gradual de temperatura; sistema automático de abertura do garrafão; aparador de água removível; possui reservatório vedado e alças laterais para melhor locomoção; baixo consumo de energia; ecologicamente correto, gás não poluente (r134a); alto desempenho: 1,8 litros/hora de água gelada; possuir selo do inmetro através de certificado válido junto a portaria no 344 que obriga que os equipamentos para consumo de água deverão ser fabricados e importados somente em conformidade com os requisitos ora aprovados e devidamente registrados no inmetro que deverá acompanhar a proposta de preço, sob pena de desclassificação, possuir garantia mínima de um ano. | UND | 1 | ESMALTEC | R\$ 1.464,19 | mil quatrocentos e sessenta e quatro reais e dezenove centavos | R\$ 1.464,19 | mil quatrocentos e sessenta e quatro reais e dezenove centavos |



| | | | | | | | | |
|----|--|-----|---|------------|--------------|--|--------------|--|
| 35 | <p>IMPRESSORA COLORIDA MULTIFUNCIONAL: tecnologia de impressão: tecnologia de jato de tinta micropiezo de 4 cores (cmyk), resolução: até 5760 x 1440 dpi de resolução otimizada em vários tipos de papel, garrafas com tinta original: 1 garrafa com tinta preta: rende até 4.500 páginas 3 garrafas de tinta colorida (ciano, magenta, amarelo): rendem até 7.500 páginas, tamanho da gota de tinta: 3 picolitros, velocidade de impressão: máxima preto 33 ppm / em cores 15 ppm normal preto 10 iso ppm / em cores 5 iso ppm, capacidade de papel: bandeja de entrada para papel 100 folhas / 10 envelopes bandeja de saída 30 folhas, utilização do papel: folhas individuais 10 x 15 cm (4" x 6"), 13 x 18 cm (5" x 7"), 20 x 25 (8" x 10") carta, legal, ofício (21,6 x 35,6 cm), a4, a5, a6 e b5 suporta diferentes tipos de papéis, papel suite comum e papéis fotográficos para jato de tinta, envelopes n o io, dl (110 x 220 mm), c6 (114 x 162 mm) tipos envelope comum e fotográficos para jato de tinta, tipo de scanner: base plana com sensor de linhas cis colorido, área de digitalização: máxima 21,6 x 29,7 cm (8,5" x 11,7"), resolução do scanner: Ótica: 1200 dpi, hardware: 1200 x 2400 dpi, interpolada: 9600 x 9600 dpi, profundidade de cores: cores de 48 bits, tamanho das cópias: 10 x 15 cm (4" x 6"), carta, a4, interface e conectividade: usb 2.0 de alta velocidade (compatível com usb 1.1), wi-fi (802.11 b/g/n), compatibilidade: windows® xp/xp professional x64 edition/vistatm /7/8.1/10 mac® os x 10.6.8, 10.7.x, 10.8.x, 10.9.x, 10.10.x, 10.11x requisitos para windows® e macintosh® 512mb ram (1gb recomendado) • monitor svga de pelo menos 256 cores 550mb de espaço em disco • conexão usb (cabo incluso) (1gb recomendado) unidade de cd-rom ou dvd-rom requisitos adicionais para windows pentium® 1 ghz ou superior recomendado requisitos adicionais para macintosh "requiere 1gb de ram recomendado, dimensões e peso: (largura x profundidade x altura) 44,5 x 30,4 x 16,9 cm (17,5" x 12,0" x 6,7") 4,9 kg (10.8 lb), itens inclusos: cabo usb, guia rápido de instalação, cd com drivers e manuais, 1 garrafa de tinta preta e 3 garrafas de tinta colorida (ciano, magenta e amarela).</p> | UND | 1 | EPSON | R\$ 2.997,48 | dois mil, novecentos e noventa e sete reais e quarenta e oito centavos | R\$ 2.997,48 | dois mil, novecentos e noventa e sete reais e quarenta e oito centavos |
| 36 | <p>LAVADORA DE ROUPAS - 11 KG Lavadora de roupas - 11 kg especificações técnicas mínimas /aproximadas: largura: 61cm altura: 100cm profundidade: 65cm peso: 36.5kg lavadora de roupas consumo: 0,311kwh cor: branca garantia: 12 meses cesto inox com base plástica capacidade total (kg): 11 abertura da tampa: superior - pés niveladores: sim - temperatura da água: fria - Com Pelo Menos 4 Programas de Lavagem e 3 Níveis de Água; display eletrônico funções: lava, enxagua, centrifuga consumo aproximado de água: 130L filtro: sim</p> | UND | 1 | ELECTROLUX | R\$ 4.918,32 | quatro mil, novecentos e dezoito reais e trinta e dois centavos | R\$ 4.918,32 | quatro mil, novecentos e dezoito reais e trinta e dois centavos |

[Handwritten signature]

| | | | | | | | | |
|----|--|-----|----|------------|--------------|--|--------------|---|
| 37 | LIQUIDIFICADOR SIMPLES: função pulsar /autolimpeza para facilitar a limpeza do copo sem precisar desmontar. lâminas em aço inoxidável super desempenho e durabilidade, com porta fio. tampa com sobre tampa, orifício para colocar os ingredientes, base antiderrapante, baixo nível de ruído, e copo com travamento, velocidade mínimo 02, copo em polipropileno altoresistente, pulsar, baixo nível de ruído, baixíssimo consumo de energia com potência de no mínimo 360 w, copo com 1,5 lt, disposições de cores, tensão 110/1220 v (não bivolt), garantia de 12 meses pelo fornecedor. | UND | 2 | MONDIAL | R\$ 297,13 | duzentos e noventa e sete reais e treze centavos | R\$ 594,26 | quinhentos e noventa e quatro reais e vinte e seis centavos |
| 38 | MESA GRANDE PARA REFEITÓRIO com tampo retangular em fórmica com borda em pvc e banco fixo com encosto em fórmica medidas de 200x80 (total 200x170) opções de: 10 lugares. especificações: tampo da mesa: produzido em mdf com 15 mm re-engrossado com mais 15 mm, totalizando 30 mm de espessura, revestido com laminado de alta resistência da marca formica. acabamento da borda da mesa em fita de pvc - 30 x 4 mm de espessura. assentos: medindo 0,30 cm x 0,30 cm, em mdf 15 mm de espessura, borda em perfil de pvc. encosto: produzido em mdf com 15 mm de espessura, com acabamento das borda em perfil de pvc. estrutura: montada para bancos fixos em tubo de aço carbono retangular 50 x 30 mm com 1,20 mm de parede, pintura epóxi pó texturizada por processo eletrostático. | UND | 1 | BRINK BEM | R\$ 5.000,00 | cinco mil reais | R\$ 5.000,00 | cinco mil reais |
| 39 | MESA PLÁSTICA QUADRADA TIPO MONOBLOCO, empilhável, fabricada em polipropileno virgem de alta resistência, tratada com resina anti uv, dimensões: largura 700mm, altura 720 mm, espessura mínima 3 mm, variação de 10% para mais e 5% para menos, capacidade para suportar no mínimo 301 (g, cor branca. | UND | 10 | NEWPLASTIC | R\$ 154,56 | cento e cinquenta e quatro reais e seis centavos | R\$ 1.545,60 | mil quinhentos e quarenta e cinco reais e sessenta centavos |
| 40 | MICROFONE DE LAPELA SEM FIO - até 25m de alcance de operação alimentado por duas baterias tipo AA especificações técnicas banda de frequência: 2.4ghz (2405-2478mhz) frequência de resposta: 35hz-14khz +/- 3db sinal/ruído: 76db ou maior alimentação: 1.5v dc (2x baterias tipo aa) modulação rf: gfsk distorção: 0,1% ou menor (32 ohms, 1 khz, 65mw de saída) nível de saída rf: 2mw nível de saída de earphone: 32 ohms, 65mw sensibilidade de recepção: -85db +/- 3db / 0db = 1v/pa, 1khz conector de entrada de áudio: 3.5mm mini jack consumo de energia: - transmissor: 1.5v/120 ma -receptor: 1.5v/120 ma tempo de duração da bateria: -transmissor: aprox. 3 horas-receptor: aprox. 3 horas. | UND | 1 | JWL | R\$ 1.425,00 | mil quatrocentos e vinte e cinco reais | R\$ 1.425,00 | mil quatrocentos e vinte e cinco reais |
| 41 | MICROONDAS 30L - LINHA BRANCA Micro-ondas Com Capacidade de 30 litros, 800w de potência, Branco Com Puxador Na porta. Com Display, Visor, Prato Giratório, E Relógio. Medindo (L x A x P) 505mm x 291 mm x 370mm | UND | 1 | ELECTROLUX | R\$ 1.586,70 | mil quinhentos e oitenta e seis reais e setenta centavos | R\$ 1.586,70 | mil quinhentos e oitenta e seis reais e setenta centavos |
| 42 | MOUSE: ÓPTICO PLUG AND PLAY, cor: preto, conexão: usb, resolução: 1000dpi, botões: 3 (direito, esquerdo, rolagem), compatível: Windows/linux. | UND | 2 | GOLDENTEC | R\$ 26,48 | vinte e seis reais e quarenta e oito centavos | R\$ 52,96 | cinquenta e dois reais e noventa e seis centavos |



| | | | | | | | | |
|----|---|-----|----|------------|--------------|--|--------------|--|
| 43 | NOTEBOOK com processador core a partir do i3, memória ram a partir de 4gb, armazenamento 1 tb, portas e interfaces: ethernet, wi-fi, bluetooth, hdmi, usb 3.0, usb 2.0, leitor de cartões de memória e saída de fone de ouvido. | UND | 1 | SAMSUNG | R\$ 6.997,48 | seis mil, novecentos e noventa e sete reais e quarenta e oito centavos | R\$ 6.997,48 | seis mil, novecentos e noventa e sete reais e quarenta e oito centavos |
| 45 | PANELA DE PRESSAO 7 LITROS Painela de pressão em alumínio polido com cabo, fechamento externo, linha industrial. Capacidade mínima 7 litros. | UND | 1 | ALUMINELA | R\$ 180,00 | cento e oitenta reais | R\$ 180,00 | cento e oitenta reais |
| 46 | PANELA DE PRESSÃO, alumínio, 4,5 litros, com as seguintes características: de alumínio; capacidade mínima: 4,5 litros; com fechamento externo; com válvula de escape e segurança; diâmetro mínimo: 20 cm; altura mínima: 12 cm; asa de baquelite; cabo de baquelite; condições conforme legislação vigente. | UND | 2 | ALUMINELA | R\$ 130,00 | cento e trinta reais | R\$ 260,00 | duzentos e sessenta reais |
| 48 | PANELA/CAÇAROLA EM ALUMINIO 20 LITROS (BAIXA) Painela/Çaçarola em alumínio (baixa). Fabricada em alumínio polido, linha industrial; Com tampa e pegador de tampa no mesmo material; Com alças bilaterais reforçadas em alumínio polido; Espessura mínima do alumínio 3,0mm. Capacidade aproximada 20 litros. | UND | 2 | IRONTE | R\$ 325,00 | trezentos e vinte e cinco reais | R\$ 650,00 | seiscentos e cinquenta reais |
| 49 | PANELA/CALDEIRÃO EM ALUMINIO 30 LITROS Painela/Caldeirão em alumínio (baixa). Fabricada em alumínio polido, linha industrial; Com tampa e pegador de tampa no mesmo material; Com alças bilaterais reforçadas em alumínio polido; Espessura mínima do alumínio 3,0mm. Capacidade aproximada 30 litros. | UND | 2 | IRONTE | R\$ 322,48 | trezentos e vinte e dois reais e quarenta e oito centavos | R\$ 644,96 | seiscentos e quarenta e quatro reais e noventa e seis centavos |
| 51 | PEN DRIVE - capacidade de armazenamento 32gb velocidade de transferência de dados 15mb/s conexões usb 2.0 , sistemas operacionais windows xp; windows vista; mac os 10+; linux conteúdo da embalagem 1 pen drive, dimensões aproximadas do produto (cm) - axlpx 12,5x7,5x1,5cm. | UND | 12 | GOLDENTEC | R\$ 80,00 | oitenta reais | R\$ 960,00 | novecentos e sessenta reais |
| 53 | SANDUICHEIRA MINIGRILL GOURMET 127V com 750W Chapa Dupla e com Revestimento Antiaderente Preta | UND | 1 | MULTILASER | R\$ 216,64 | duzentos e dezesseis reais e sessenta e quatro centavos | R\$ 216,64 | duzentos e dezesseis reais e sessenta e quatro centavos |
| 55 | TALHER INOX FACA E GARFO - contendo faca de mesa de aço inox medindo 18cm, com lamina serrinha própria para churrasco, com cabo em aço inox e garfo de mesa todo em aço inox medindo 18cm. | UND | 20 | ORIGINAL | R\$ 7,48 | sete reais e quarenta e oito centavos | R\$ 149,60 | cento e quarenta e nove reais e sessenta centavos |
| 56 | TATAME E.V.A; revestimento de silicone; med. (1,00x1,00)x20mm, tatame; confeccionado em e.v.a sintético texturizado; recoberto por película de silicone; placa medindo 1,00m x 1,00m x 20mm (lxcxe); com encaixe perfeito corte 90graus; atoxico; antialergico; inodoro; devera ser entregue com borda de a cabamento; cores variadas | UND | 10 | EVA BRASIL | R\$ 224,74 | duzentos e vinte e quatro reais e setenta e quatro centavos | R\$ 2.247,40 | dois mil, duzentos e quarenta e sete reais e quarenta centavos |

[Assinatura]



| | | | | | | | | |
|---------------------------------|--|-----|---|---------|--------------|---|----------------------|---|
| 57 | TELEVISOR - TV LED 49" full hd com conversor digital hdmi usb wi-fi - ficha técnica. tipo de tv - cor preto - tecnologia da tela led. polegadas 49" - resolução full hd - recursos de vídeo midiast, progressive scan, gíngua, dnr, receptor dtv, cc, info, guide, sleep. recursos de áudio sap/mts, som surround, equalizadores de som predefinidos, potência do áudio (rms) 20 wrms aproximadamente - quantidade de entradas usb 2 local das entradas usb 2 entradas laterais - quantidade de entradas hdmi 2 local das entradas hdmi 2 entradas traseiras - outras conexões entrada de vídeo e áudio estéreo (rca); 2 entradas hdmi; saída de áudio digital coaxial; entrada rf para tv aberta (digital e analógica) e tv à cabo; 2 entradas usb 2.0: reproduz filmes, músicas e fotos; entrada rj45 1 ; saída de áudio estéreo; dispositivo wireless integrado wi-fi wi-fi integrado conversor digital integrado sim - timer on/off sim - sleep timer sim - closed caption sim principais aplicativos todos disponíveis no ap tolde recursos *resolução: fullhd 1920 x 1080 (pixels); *tecnologia smart android; *gíngua tv interativa: acesse conteúdo inteligente transmitido pelas emissoras de tv digital no brasil consumo (kw/h) < 1 kw conteúdo da embalagem 1 smart tv; 1 controle remoto; 1 cabo de alimentação ac; parafusos; base e manual de instruções - garantia do fornecedor 12 meses - dimensões aproximadas do produto - cm (axlpx) 64,7x109,8x8,7cm peso liq. 1 aproximado do produto (kg) - 9,2 kg | UND | 1 | SAMSUNG | R\$ 6.122,48 | seis mil, cento e vinte e dois reais e quarenta e oito centavos | R\$ 6.122,48 | seis mil, cento e vinte e dois reais e quarenta e oito centavos |
| 59 | VENTILADOR TIPO DE MESA, estrutura em plástico abs de alta resistência, com 40 cm de diâmetro, movimento oscilante e basculante, grade protetora, com 3 Dás de Diástico, controle de velocidade para 3 posições. | UND | 8 | MONDIAL | R\$ 561,99 | quinhentos e sessenta e um reais e noventa e nove centavos | R\$ 4.495,92 | quatro mil, quatrocentos e noventa e cinco reais e noventa e dois centavos |
| VALOR TOTAL DO LOTE | | | | | | | R\$ 98.741,60 | noventa e oito mil, setecentos e quarenta e um reais e sessenta centavos |
| VALOR GLOBAL DA PROPOSTA | | | | | | | R\$ 98.741,60 | noventa e oito mil, setecentos e quarenta e um reais e sessenta centavos |

PRAZO DE VALIDADE DA PROPOSTA: 60 (SESSENTA) DIAS, CONFORME EDITAL.

PRAZO DE EXECUÇÃO: 10 (DEZ) DIAS, CONFORME EDITAL.

DECLARAÇÃO DE QUE NOS PREÇOS OFERTADOS ESTÃO INCLuíDAS TODAS AS DESPESAS INCIDENTES SOBRE O FORNECIMENTO REFERENTE A TRIBUTOS, ENCARGOS SOCIAIS E DEMAIS ÔNUS ATINENTES À EXECUÇÃO DO SERVIÇO OBJETO DESTA LICITAÇÃO.

DECLARAMOS, PARA TODOS OS FINS DE DIREITO, QUE CUMPRIMOS PLENAMENTE OS REQUISITOS DE HABILITAÇÃO E QUE NOSSA CARTA PROPOSTA ESTÁ EM CONFORMIDADE COM AS EXIGÊNCIAS DO INSTRUMENTO CONVOCATÓRIO (EDITAL).

23 DE AGOSTO DE 2023.

OBJETO: REGISTRO DE PREÇOS PARA FUTURA E EVENTUAL AQUISIÇÃO EQUIPAMENTOS, MOBILIÁRIO, E MATERIAIS PARA OS PROGRAMAS AMIGO DE VALOR E PARCEIRO DO IDOSO

| ITEM | ESPECIFICAÇÃO | UNID. | QUANT. | MARCA | VALOR UNITARIO | VALOR UNITARIO POR EXTENSO | VALOR TOTAL | VALOR TOTAL POR EXTENSO |
|------|--|-------|--------|-----------------|----------------|--------------------------------|---------------|--------------------------------|
| 1 | ADAPTADOR Todas Tomadas Padrão Novo Antigo Triplo. | UNID | 6 | ELETROPLAS | R\$ 15,00 | QUINZE REAIS | R\$ 90,00 | NOVENTA REAIS |
| 2 | ARMÁRIO DE COZINHA (BALCÃO COM CRISTALEIRA) cristalera com 6 portas (3 Superiores e 3 inferiores) e 3 gavetas. Confeccionado em aço estampado com acabamento em pintura eletrolítica à pó de alto brilho. Medidas Aproximadas: Altura 1,95 Metros - Largura 1,05 Metros Profundidade 45,00 Centímetros. Parte central para micro-ondas e uma cristalera para copos. Lim Branco/Textura | UNID | 1 | ITATAIA | R\$ 1.500,00 | UM MIL, QUINHENTOS REAIS | R\$ 1.500,00 | UM MIL, QUINHENTOS REAIS |
| 3 | ARARÁO EM AÇO COM CHAVE, 02 PORTAS - em aço, 04 prateleiras, dimensões aproximadas: 1,80 x 2,1 x 0,7 x 1,1 x 0,35 m, capacidade de 50 kg por prateleira. | UNID | 2 | FERCAR | R\$ 3.500,00 | TRÊS MIL, QUINHENTOS REAIS | R\$ 7.000,00 | SETE MIL REAIS |
| 4 | ARQUIVO EM AÇO - COM 4 GAVETAS: com rodízios deslizantes, para pastas suspensas tamanho ofício, em chapa 26 (0,48mm), tratada e fosfatizada, com fechadura que trava simultaneamente as 4 gavetas, medidas padrão: altura 1,34 m, largura, 0,47 m, profundidade: 0,71 m. pintura epoxi, cor cinza royal. | UNID | 1 | MULTIACO FLEX | R\$ 5.600,00 | CINCO MIL, SEISCENTOS REAIS | R\$ 5.600,00 | CINCO MIL, SEISCENTOS REAIS |
| 5 | ASSADERA, tamanho grande (Nº 2) - Espessura 1,8mm; Dimensões: Comprimento 34 cm; Largura 24cm; Altura 5cm; Características gerais: Fabricado em alumínio polido, Design retangular; Para uso em fornos a gás e elétrico. | UNID | 1 | NORDESTE | R\$ 450,00 | QUATROCENTOS E CINQUENTA REAIS | R\$ 450,00 | QUATROCENTOS E CINQUENTA REAIS |
| 6 | ASSADERA, tamanho grande (Nº 3) - Espessura 1,8mm; Dimensões: Comprimento 37 cm; Largura 26,5cm; Altura 5cm; Características gerais: Fabricado em alumínio polido, Design retangular; Para uso em fornos a gás e elétrico. | UNID | 1 | NORDESTE | R\$ 500,00 | QUINHENTOS REAIS | R\$ 500,00 | QUINHENTOS REAIS |
| 7 | ASSADERA, tamanho grande (Nº 4) - Espessura 1,8mm; Dimensões: Comprimento 43 cm; Largura 31cm; Altura 6,5cm; Características gerais: Fabricado em alumínio polido; Design retangular; Para uso em fornos a gás e elétrico | UNID | 1 | NORDESTE | R\$ 550,00 | QUINHENTOS E CINQUENTA REAIS | R\$ 550,00 | QUINHENTOS E CINQUENTA REAIS |
| 8 | BERBEDOURO: capacidade 200 litros construído em estrutura metálica galvanizada branca, isolamento em poliuretano expandido tipo pil. serpentina em tubo de cobre embutidas (sem contato com a água), bóia para controle de entrada da água, termostato para controle automático de temperatura. Bandeira com 05 torneiras a jato de pressão, com protetores labiais mais uma torneira na lateral, termostato para controle automático de temperatura equipado com nova unidade condensadora elgin ultra + econômica de 220 volts. | UNID | 1 | AGUA NOVA | R\$ 8.500,00 | OITO MIL, QUINHENTOS REAIS | R\$ 8.500,00 | OITO MIL, QUINHENTOS REAIS |
| 9 | BERÇO PADRÃO AMERICANO COM COLCHÃO E PROTETOR DE COLCHÃO INCLUSO - mais profundo e espaçoso para o bebê. Grade fixa e estrado com três regulagens de altura, com base nas normas de segurança da ABNT; Fabricado com madeira MDF e MDF de alta resistência; Estrado interior com madeira MDF reflorestada. Estrado composto de 2 ou 3 chapas lisas. Barras que sustentam o estrado são de madeira maciça; Superfície lisa com bordas arredondadas priorizam a segurança do bebê; Pintura e acabamento por camadas de verniz foto-curado UV de composição não tóxica ESPECIFICAÇÕES Berço: 1,33m larg. x 80cm alt. x 76cm prof. Altura das regulagens: Regulagem 1: 33 cm Regulagem 2: 49 cm Regulagem 3: 65 cm Colchão: Tamanho do Colchão: 1,30m x 70cm x 10cm (INCLUSO) Protetor de Colchão impermeável: 1,30m x 70cm (INCLUSO) Peso Suportado: 30kg Prazo de Garantia: Mínimo de 03 meses | UNID | 4 | GRÃO DE GENTE | R\$ 2.500,00 | DOIS MIL, QUINHENTOS REAIS | R\$ 10.000,00 | DEZ MIL REAIS |
| 10 | BIRO COM 03 GAVETAS COM FECHADURA, EM MADEIRA MDF E REVESTIDO DE FÓRMICA. | UNID | 4 | POLITORNO | R\$ 650,00 | SEISCENTOS E CINQUENTA REAIS | R\$ 2.600,00 | DOIS MIL, SEISCENTOS REAIS |
| 11 | CADEIRA FIXA 4 PÉS : dimensões totais: 430 x 460 x 460 mm (l x p x h); estrutura em tubo de aço-carbono, cor acabamento da estrutura: cinza; Sistema de dobradiças livre de avarias corantes; assento e encosto fixos em polipropileno, com superfície de contato ergonômica; sem braços; cor e acabamento do assento e encosto a definir; base fixa em 04 pés, com ponteiros para acabamento deslizante, a variação máxima admissível nas dimensões é de 5% (cinco por cento) para mais ou para menos, garantia mínima de 60 (sessenta) meses | UNID | 4 | IDEAFLEX | R\$ 350,00 | TREZENTOS E CINQUENTA REAIS | R\$ 1.400,00 | UM MIL, QUATROCENTOS REAIS |
| 12 | CADEIRA GIRATORIA: cadeira secretária com base giratória com ajuste de altura à gás, estrela em aço com capa em polipropileno com 5 rodízios e espuma injetada 30mm revestida em tecido j. serrano. - ajuste de altura a gás - tecido j. serrano assentur: base de madeira reta compensada 10mm, sobreposto uma camada de espuma injetada 30mm, tecido com tecido de várias cores, como arremate utilizado perfil de pvc flexível tipo francês, 4 porcas garra para fixação assento-base. encosto: base de madeira reta compensada 10mm, sobreposto uma camada de espuma injetada 30mm, revestido com tecido de várias cores, como arremate utilizado perfil de pvc flexível tipo francês. 4 porcas garra para fixação encosto-base. estrutura com flange metálica multifunções, com tubo à gás regulagem de altura), estrela em aço, com capa em pp superior. 05 rodízios com duplo giro. assento medindo 41larg x 39prof (cm) encosto medindo 29alt x 37larg (cm) altura mínima do assento em relação ao solo: 46 (cm) máxima de 56(cm). pontual | UNID | 3 | PONTUAL | R\$ 700,00 | SETECENTOS REAIS | R\$ 2.100,00 | DOIS MIL E CEM REAIS |
| 13 | CADEIRA PLÁSTICA SEM BRAÇO: cadeira plástica, sem braço, tipo municipal. empilhável, fabricada em polipropileno virgem de alta resistência, tratada com resina anti-uv, dimensões: largura 430 mm, espessura mínima 3 mm, variação de 10% para mais e 5% para menos, carga máxima admissível 140 kg, cor branca. | UNID | 40 | MDR | R\$ 200,00 | DUZENTOS REAIS | R\$ 8.000,00 | OITO MIL REAIS |
| 14 | CARNA AMPLIFICADA MULTIFUNSO canal com entradas usb, auxiliar rca, auxiliar p10, canto de memória e rádio fm - 40 w - 220v | UNID | 4 | AMVOX | R\$ 650,00 | SEISCENTOS E CINQUENTA REAIS | R\$ 2.600,00 | DOIS MIL, SEISCENTOS REAIS |
| 15 | COBERTOR SOLTEIRO 100% algodão 1,50 m x 2, 20 m | UNID | 40 | COMPASSO | R\$ 350,00 | TREZENTOS E CINQUENTA REAIS | R\$ 14.000,00 | QUATORZE MIL REAIS |
| 16 | COLHER DE SOPA - (10ML), comprimento 19cm, toda em aço inox, cabo resistente | UNID | 30 | BRINOX | R\$ 15,00 | QUINZE REAIS | R\$ 450,00 | QUATROCENTOS E CINQUENTA REAIS |
| 17 | COMODA: MDF e MDF; gavetas 04 gavetas; acabamento reto; corniças metálicas; pés MDF; puxadores cromados de topografia; dimensões do produto (LxAxP) 95 x 89,5 x 48,8 cm; peso líquido 42,70 kg; peso bruto 43,70 kg; na cor cavallito mel. | UNID | 8 | MADEIRA MADEIRA | R\$ 650,00 | SEISCENTOS E CINQUENTA REAIS | R\$ 5.200,00 | CINCO MIL, DUZENTOS REAIS |
| 18 | CONJUNTO DE SOFÁ com 2 e 3 lugares de excelente qualidade, em tecido suedê, na cor marrom. Dimensões aproximadas: 02 lugares: 115 cm de altura, 160 cm de largura e 120 cm de profundidade. 03 lugares: 115 cm de altura, 200 cm de largura e 120 cm de profundidade. Assentos fixos em espuma D26, que suportem no mínimo 120 kg por cada assento | UNID | 1 | HELLEN | R\$ 4.500,00 | QUATRO MIL, QUINHENTOS REAIS | R\$ 4.500,00 | QUATRO MIL, QUINHENTOS REAIS |
| 19 | COPO DE VIDRO 250ML - fabricado com vidro temperado, liso, na cor âmbar ou cinza escuro, material resistente ao impacto. rótulo ou etiqueta auto adesiva contendo informações do produto e do fabricante. aprovado pelo Inmetro. | UNID | 16 | NADIR | R\$ 25,00 | VINTE E CINCO REAIS | R\$ 400,00 | QUATROCENTOS REAIS |

| | | | | | | | | |
|----|--|------|---|----------|--------------|------------------------------|--------------|------------------------------|
| 20 | CORTINA: Vertical e duas partes. TECIDO: Tipo Oxford "blackout" ou similar, equivalente ou de melhor qualidade (que retenha luminosidade e calor). COR: Marrom. LARGURA: Conforme cada janela, considerando ainda que a largura total da cortina deverá ser igual o dobro do tamanho da largura da janela acrescida de 30 cm (15 cm de cada lado) para acabamento, devendo cada peça da cortina ser menor que 2,5 metros de largura. ALTURA: Conforme cada janela, a altura total da cortina deverá ser igual a altura da janela acrescida de 30 cm (15 cm de cada lado) para acabamento. | UNID | 1 | ETACART | R\$ 3.500,00 | TRÊS MIL, QUINHENTOS REAIS | R\$ 3.500,00 | TRÊS MIL, QUINHENTOS REAIS |
| 21 | CUSCUEIRA, em alumínio, com alças, N.º 22 - diâmetro 22 cm - Altura 28cm. | UNID | 1 | NORDESTE | R\$ 300,00 | TREZENTOS REAIS | R\$ 300,00 | TREZENTOS REAIS |
| 22 | CUSCUEIRO Hotel Grande 20 Litros Panela Cuscuzeiro Linha Hotel 20 litros Composto por caneco de alumínio reforçado de espessura 1,40mm e alças de alumínio fundido, com peneira com suporte para fácil manejo e tampa também de alumínio. Dimensões Diâmetro superior: 31,5cm Diâmetro superior com as alças: 43,5cm Diâmetro de fundo: 21cm Altura total: 32cm Altura do fundo: 11cm Diâmetro da peneira: 22,5cm Altura suporte da grelha: 16cm | UNID | 2 | NORDESTE | R\$ 600,00 | SESCENTOS REAIS | R\$ 1.200,00 | UM MIL, DUZENTOS REAIS |
| 23 | DEPÓSITO PLÁSTICO COM TAMPA COM ROSCA - depósito plástico resistente com boca redonda e tampa com rosca, próprio para baixas temperaturas, frezer com capacidade de aproximadamente 2 litros. | UNID | 4 | PLASUTIL | R\$ 50,00 | CINQUENTA REAIS | R\$ 200,00 | DUZENTOS REAIS |
| 24 | ESCALADA CAVALETE vertical em alumínio extensivo, escada de alumínio profissional com base larga liga de alumínio estrutural suporta peso até 100kg numero de degraus fechada 2,16m com 8 degraus. cavalete com 2,16m de 8 degraus vertical com 4,32 m de 16 degraus peso kg 8.700. dimensões (cm) (teosura) = 13x38x21. | UNID | 1 | MOR | R\$ 1.500,00 | UM MIL, QUINHENTOS REAIS | R\$ 1.500,00 | UM MIL, QUINHENTOS REAIS |
| 25 | ESCALADA EXTENSIVA de alumínio dupla 2 x 10 degraus, suporta até 120kg, altura aberta 309 cm, altura estendida 565 cm, peso: 131g, medidas: 360cm x 63cm x 20cm | UNID | 1 | FIBERMAX | R\$ 2.500,00 | DOIS MIL, QUINHENTOS REAIS | R\$ 2.500,00 | DOIS MIL, QUINHENTOS REAIS |
| 26 | ESCRIVANINHA DE CANTO com 2 gavetas com chave | UNID | 1 | MOBLY | R\$ 2.500,00 | DOIS MIL, QUINHENTOS REAIS | R\$ 2.500,00 | DOIS MIL, QUINHENTOS REAIS |
| 27 | EXTENSÃO de 50 metros de cabo pp com 01 pino macho e um pino fêmea, 2x1,5mm | UNID | 4 | WIREPRO | R\$ 1.000,00 | UM MIL REAIS | R\$ 4.000,00 | QUATRO MIL REAIS |
| 28 | EXTENSÃO ELÉTRICA: 3 TOMADAS, 10A, C/10M E 3 PINOS | UNID | 4 | WIREPRO | R\$ 500,00 | QUINHENTOS REAIS | R\$ 2.000,00 | DOIS MIL REAIS |
| 29 | FACA PARA CORTE DE CARNES 12" - faca com lâmina em aço inox de dureza média medindo aproximadamente 12 polegadas, cabo com ação antibacteriana em polipropileno texturizado, oferecendo maior conforto e segurança no manuseio, aprovado pelo Inmetro. | UNID | 2 | BRINOX | R\$ 75,00 | SETENTA E CINCO REAIS | R\$ 150,00 | CENTO E CINQUENTA REAIS |
| 30 | FACA PARA CORTE DE CARNES 20" - faca com lâmina em aço inox de dureza média medindo aproximadamente 20 polegadas, cabo com ação antibacteriana em polipropileno texturizado, oferecendo maior conforto e segurança no manuseio, aprovado pelo Inmetro. | UNID | 2 | BRINOX | R\$ 100,00 | CEM REAIS | R\$ 200,00 | DUZENTOS REAIS |
| 31 | FRIGIDEIRA COM CABO, alumínio hotel nº 32 | UNID | 2 | NORDESTE | R\$ 150,00 | CENTO E CINQUENTA REAIS | R\$ 300,00 | TREZENTOS REAIS |
| 32 | GELADEIRA COM UMA PORTA - 300L nominal cor branco - com as seguintes características: com uma porta; não tenha formação de gelo nas paredes; controle de temperatura; localizado no painel frontal; especificações técnicas: classificação energética: A; voltagem 220vdc; capacidade bruta de no mínimo 324 litros; capacidade de armazenamento do freezer de no mínimo 47 litros; capacidade de armazenamento do refrigerador de no mínimo 253 litros; capacidade útil total (nominal) de no mínimo 300 litros; -consumo de energia mensal no máximo 35,5 kWh/mês, cor: branco; dimensões aproximadas do produto: 153,9cm de altura x 61,6cm de largura x 69,1cm de profundidade; peso líquido aproximado do produto: 48kg; deverá estar alinhado na porta o selo do inmetro comprovando a classe de eficiência de consumo de energia; colada na frente com a marca do fabricante e capacidade nominal do refrigerador garantia mínima de 12 meses ou a do fabricante se for maior. | UNID | 1 | CONSUL | R\$ 4.500,00 | QUATRO MIL, QUINHENTOS REAIS | R\$ 4.500,00 | QUATRO MIL, QUINHENTOS REAIS |
| 33 | GELAGUA DE COLUNA COM 2 TORNEIRAS - bebedouro tipo geléa de coluna com 2 torneiras; refrigeração por compressor; possui termostato frontal com controle gradual de temperatura; sistema automático de abertura do garrafão; aparador de água removível; possui reservatório vedado e alças laterais para melhor locomoção; baixo consumo de energia; ecologicamente correto; gás não poluente (134a); alto desempenho: 1,8 litros/hora de água gelada; possui selo do inmetro através de certificado válido junto a portaria nº 344 que obriga que os equipamentos para consumo de água deverão ser fabricados e importados somente em conformidade com os requisitos ora aprovados e devidamente registrados no inmetro que deverá acompanhar a proposta de preço, sob pena de desclassificação. possui garantia mínima de um ano. | UNID | 1 | ESMALTEC | R\$ 1.000,00 | UM MIL REAIS | R\$ 1.000,00 | UM MIL REAIS |
| 34 | GUARDA ROUPA: tipo solteiro; confeccionado em madeira maciça, com espessura mínima de 18mm; revestido em ambas as faces em laminação melamínica de baixa pressão; na cor carvalho maciço; acabamento das bordas em fita de pvc na mesma cor do revestimento; medindo 1500x2100x50mm (lxaxp); com 02 gavetas; com 02 portas de abrir; contendo 06 prateleiras e cabideiros em alumínio; com sapatas niveladoras; garantia de no mínimo 12 meses. | UNID | 3 | DORPEL | R\$ 1.500,00 | UM MIL, QUINHENTOS REAIS | R\$ 4.500,00 | QUATRO MIL, QUINHENTOS REAIS |
| 35 | IMPRESSORA COLORIDA MULTIFUNCCIONAL: tecnologia de impressão: tecnologia de jato de tinta micropiezo de 4 cores (cmky), resolução: até 5760 x 1440 dpi de resolução otimizada em vários tipos de papel; garrafão com tinta original: 1 garrafão com tinta preta: rende até 4.500 páginas; 3 garrafões de tinta colorida (ciano, magenta, amarelo): rendem até 7.500 páginas. tamanho da gota de tinta: 3 picolitros, velocidade de impressão: máxima preto 33 ppm / em cores 15 ppm normal preto 10 iso ppm / em cores 5 iso ppm, capacidade de papel: bandeja de entrada para papel 100 folhas / 10 envelopes bandeja de saída 30 folhas, utilização do papel: folhas individuais: 10 x 15 cm (4" x 6") 13 x 18 cm (5" x 7"), 20 x 25 (8" x 10") carta, legal, ofício (21,6 x 35,6 cm), a4, a5, a6 e b5 suporta diferentes tipos de papéis, papel sulfite comum e papéis fotográficos para jato de tinta, envelopes nº 10, dl (110 x 220 mm), c6 (114 x 162 mm) tipos envelope comum e fotográficos para jato de tinta, tipo de scanner: base plana com sensor de linhas em colorido, área de digitalização: máxima 21,6 x 29,7 cm (8,5" x 11,7"), resolução do scanner: ótica: 1200 dpi, hardware: 1200 x 2400 dpi, interpolada: 9600 x 9600 dpi, profundidade de cores: cores de 48 bits, tamanho das cópias: 10 x 15 cm (4" x 6"), carta, a4, interface e conectividade: usb 2.0 de alta velocidade (compatível com usb 1.1), wi-fi (802.11 b/g/n), compatibilidade: windows® aplic profissional x64 editores/instalm 7/78/8/1/10 mac® os x 10.6.8, 10.7.x, 10.8.x, 10.9.x, 10.10.x, 10.11.x requisitos para windows® e macintosh® • 512mb ram (1gb recomendado) • monitor suga de pelo menos 256 cores • 550mb de espaço em disco | UNID | 1 | EPSON | R\$ 4.000,00 | QUATRO MIL REAIS | R\$ 4.000,00 | QUATRO MIL REAIS |

[Assinatura]

| | | | | | | | | |
|----|---|------|----|------------|--------------|------------------------------|--------------|------------------------------|
| 36 | LAVADORA DE ROUPAS - 11 KG Lavadora de roupas - 11 kg especificações técnicas mínimas/aproximadas: largura: 61cm altura: 100cm profundidade: 65cm peso: 36 kg lavadora de roupas consumo: 0,31kwh cor: branca garantia: 12 meses cesto inox com tampa plástica capacidade total (kg): 11 abertura da tampa: superior - pés niveladores: sim - temperatura da água: fria - Com Pelo Menos 4 Programas de Lavagem e 3 Níveis de Água; display eletrônico funções: lava, enxagua, centrifuga consumo aproximado de água: 130l filtro: sim | UNID | 1 | ELECTROLUX | R\$ 2.500,00 | DOIS MIL QUINHENTOS REAIS | R\$ 2.500,00 | DOIS MIL QUINHENTOS REAIS |
| 37 | LÍQUIDIFICADOR SIMPLES: função pulsar/autolimpesa para facilitar a limpeza do copo sem precisar desmontar. lâminas em aço inoxidável super desempenho e durabilidade, com porta fio, tampa com sobre tampa, orifício para colocar os ingredientes, base antiderrapante, baixo nível de ruído, e copo com travamento: velocidade mínimo 02, copo em polipropileno alto-resistente, pulsar, baixo nível de ruído, baixíssimo consumo de energia com potência de no mínimo 360 w, copo com 1,5 l. disposições de cores, temão 110/220v (não bivolt), garantia de 12 meses pelo fornecedor. | UNID | 2 | ARNO | R\$ 600,00 | SEISCENTOS REAIS | R\$ 1.200,00 | UM MIL DUZENTOS REAIS |
| 38 | MESA GRANDE PARA REFETÓRIO com tampo retangular em formica com borda em pvc e banco fixo com encosto em formica medidas de 200x80 (total 200x170) opções de: 10 lugares. especificações: tampo da mesa: produzido em mdf com 15 mm re-engastado com mais 15 mm, totalizando 30 mm de espessura, revestido com laminado de alta resistência da marca formica acabamento da borda da mesa em fita de pvc - 30 x 4 mm de espessura. assentos: medindo 0,30 cm x 0,30 cm, em mdf 15 mm de espessura, borda em perfil de pvc. encosto: produzido em mdf com 15 mm de espessura, com acabamento das borda em perfil de pvc. estrutura: moviada para bancos fixos em tubo de aço carbono retangular 50 x 30 mm com 1,20 mm de parede, pintura epóxi po texturizada por processo eletrostática. | UNID | 1 | DIMOVESC | R\$ 3.500,00 | TRÊS MIL QUINHENTOS REAIS | R\$ 3.500,00 | TRÊS MIL QUINHENTOS REAIS |
| 39 | MESA PLÁSTICA QUADRADA TIPO MONOBLOCO, empilhável, fabricada em polipropileno virgem de alta resistência, tratada com resina anti-uv, dimensões: largura 700mm, altura 720 mm, espessura mínima 3 mm, variação de 10% para mais e 5% para menos, capacidade para suportar no m1 mínimo 301kg, cor branca. | UNID | 10 | MOR | R\$ 250,00 | DUZENTOS E CINQUENTA REAIS | R\$ 2.500,00 | DOIS MIL QUINHENTOS REAIS |
| 40 | MICROFONE DE LAPELA SEM FIO - até 25m de alcance de operação alimentado por duas baterias tipo AA especificações técnicas banda de frequência: 2,4ghz (2402-2473mhz) frequência de resposta: 35hz-14khz/3db sens/fu/des: 76db ou maior alimentação: 1.5v dc (2x baterias tipo aa) modulação rf: gsk distorção: 0.1% ou menor (32ohms, 1khz, 65mw de saída) nível de saída rf: 2 mw nível da saída do varphone: 32ohms, 65mw sensibilidade de recepção: -85db +/- 3db / 0db=1v/pa, 1khz conector de entrada de áudio: 3,5mm mm jackconsumo de energia: -transmissor: 1.5v/120 ma -receptor: 1.5v/120 ma tempo de duração da bateria: -transmissor: aprox. 3 horas-receptor: aprox. 3 horas. | UNID | 1 | KOLEP | R\$ 350,00 | TREZENTOS E CINQUENTA REAIS | R\$ 350,00 | TREZENTOS E CINQUENTA REAIS |
| 41 | MICROONDAS 30L - LINHA BRANCA Micro-ondas Com Capacidade De 30 Litros, 800 W De Potência, Branco Com Puxador Na Porta. Com Display, Visor, Prato Giratório, E Relógio Medindo 1,9 Au Ft 505 Mm X 291 Mm X 370 Mm | UNID | 1 | LG | R\$ 800,00 | OITOCENTOS REAIS | R\$ 800,00 | OITOCENTOS REAIS |
| 42 | MOUSE: ÓPTICO PLUG AND PLAY, cor: preto, conexão: usb, resolução: 1000dpi, botões: 3 (direita, esquerda, rotação), compatível: windows/linux. | UNID | 2 | MULTILASER | R\$ 200,00 | DUZENTOS REAIS | R\$ 400,00 | QUATROCENTOS REAIS |
| 43 | NOTEBOOK com processador core a partir do i3, memória ram a partir de 4gb, armazenamento 1 tb, portas e interfaces: ethernet, wi-fi, bluetooth, hdmi, usb 3.0, usb 2.0, leitor de cartões de memória e saída de fone de ouvido | UNID | 1 | LENOVO | R\$ 6.000,00 | SEIS MIL REAIS | R\$ 6.000,00 | SEIS MIL REAIS |
| 44 | PAINEL PARA FIXAÇÃO DE TV: estrutura em MDF e MDP. Acabamento em verniz poliuretano. Acessórios em aço zincado lamack e plásticos duráveis. Nichos O3. Espaço disponível para TV (LxA) 180,0 x 130,0 cm, aproximadamente TVs de até 72". Peso Suportado: Até 30 Kg. Altura do Produto 145 cm; Largura do Produto 190 cm; Profundidade do Produto 41 cm. | UNID | 1 | GERMAN | R\$ 1.200,00 | UM MIL DUZENTOS REAIS | R\$ 1.200,00 | UM MIL DUZENTOS REAIS |
| 45 | PANELA DE PRESSÃO 7 LITROS Painela de pressão em alumínio polido com cabo, fechamento externo, linha industrial. Capacidade mínima 7 litros. | UNID | 1 | NORDESTE | R\$ 650,00 | SEISCENTOS E CINQUENTA REAIS | R\$ 650,00 | SEISCENTOS E CINQUENTA REAIS |
| 46 | PANELA DE PRESSÃO, alumínio, 4,5 litros, com as seguintes características: de alumínio; capacidade mínima: 4,5 litros; com fechamento externo; com válvula de escape e segurança; diâmetro mínimo: 20 cm; altura mínima: 12 cm; asa de baqueta; cabo de baquete; condições conforme legislação vigente. | UNID | 2 | NORDESTE | R\$ 600,00 | SEISCENTOS REAIS | R\$ 1.200,00 | UM MIL DUZENTOS REAIS |
| 47 | PANELA/CACAROLA EM ALUMÍNIO 15 LITROS (BAIXA) Painela/Cacarola em alumínio (baixa). Fabricada em alumínio polido, linha industrial. Com tampa e pegador de tampa no mesmo material. Com alças bilaterais reforçadas em alumínio polido; Espessura mínima do alumínio 3,0mm. Capacidade aproximada 15 litros. | UNID | 2 | NORDESTE | R\$ 500,00 | QUINHENTOS REAIS | R\$ 1.000,00 | UM MIL REAIS |
| 48 | PANELA/CACAROLA EM ALUMÍNIO 20 LITROS (BAIXA) Painela/Cacarola em alumínio (baixa). Fabricada em alumínio polido, linha industrial. Com tampa e pegador de tampa no mesmo material. Com alças bilaterais reforçadas em alumínio polido; Espessura mínima do alumínio 3,0mm. Capacidade aproximada 20 litros | UNID | 2 | NORDESTE | R\$ 650,00 | SEISCENTOS E CINQUENTA REAIS | R\$ 1.300,00 | UM MIL TREZENTOS REAIS |
| 49 | PANELA/CALDEIRÃO EM ALUMÍNIO 30 LITROS Painela/Caldeirão em alumínio (baixa). Fabricada em alumínio polido, linha industrial. Com tampa e pegador de tampa no mesmo material. Com alças bilaterais reforçadas em alumínio polido; Espessura mínima do alumínio 3,0mm. Capacidade aproximada 30 litros. | UNID | 2 | NORDESTE | R\$ 800,00 | OITOCENTOS REAIS | R\$ 1.600,00 | UM MIL SEISCENTOS REAIS |
| 50 | PAPEIRO em aço esmaltado, com 16 cm de raio, na cor branca | UNID | 2 | EWEI | R\$ 150,00 | CENTO E CINQUENTA REAIS | R\$ 300,00 | TREZENTOS REAIS |
| 51 | PEM DRIVE - capacidade de armazenamento 32gb ,velocidade de transferência de dados 15mb/s correntes usb 2.0 , sistemas operacionais windows xp; windows vista; mac os 10 ; linux contendo da embalagem 1 pem drive, dimensões aproximadas do produto (cm) - aehp 12,5x7,5x1,5cm. | UNID | 12 | MULTILASER | R\$ 200,00 | DUZENTOS REAIS | R\$ 2.400,00 | DOIS MIL QUATROCENTOS REAIS |
| 52 | PRATO RASO PARA REFEEÇÃO - PRATO FABRICADO COM VIDRO TEMPERADO (LISO NA COR AMBAR) APROVADO PELO INMETRO. | UNID | 10 | NADIR | R\$ 100,00 | CEM REAIS | R\$ 1.000,00 | UM MIL REAIS |
| 53 | SANDUICHEIRA MINGRILL GOURMET 1.27V com 750W Chapa Dupla e com Revestimento Antiaderente Preta | UNID | 1 | MONDIAL | R\$ 400,00 | QUATROCENTOS REAIS | R\$ 400,00 | QUATROCENTOS REAIS |
| 54 | TABUA DE POLIPROPILENO - TABUA PARA CORTE DE CARNES, DIMENSÕES 50CM X 50CM X 2CM. | UNID | 10 | PLASUTIL | R\$ 80,00 | OITENTA REAIS | R\$ 800,00 | OITOCENTOS REAIS |
| 55 | TALHER INOX FAÇA E GARFO - contendo faça de mesa de aço inox medindo 18cm, com lamina serinha própria para churrasco, com cabo em aço inox e garfo de mesa todo em aço inox medindo 18cm. | UNID | 20 | BRINOX | R\$ 30,00 | TRINTA REAIS | R\$ 600,00 | SEISCENTOS REAIS |
| 56 | TATAME E.V.A; revestimento de silicone; med.(1,00x1,00)x20mm, tatame; confeccionado em e.v.a sintético texturizado; recoberto por película de silicone; placa medindo 1,00m x 1,00m x 20mm(esp.); com encaixe perfeito corte 90graus; atóxico; antialérgico; inodoro; devesa ser entregue com bunda de acabamento; cores variadas. | UNID | 10 | ART & EVA | R\$ 150,00 | CENTO E CINQUENTA REAIS | R\$ 1.500,00 | UM MIL QUINHENTOS REAIS |



| | | | | | | | | |
|--------------------|--|------|---|----------|--------------|--------------------------------|-----------------------|--|
| 57 | TELEVISOR - TV LED 49" full hd com conversor digital hdmi usb wi fi - ficha técnica, tipo de tv - cor preto - tecnologia da tela led, polegadas 49" - resolução full hd - recursos de vídeo mídiacast, progressive scan, gping, dmr, receptor dtv, cc, info, guide, sleep, recursos de áudio sapmts, som surround, equalizadores de som predefinidos, potência do áudio (rms) 20 wrms aproximadamente - quantidade de entradas usb 2 local das entradas usb 2 entradas laterais - quantidade de entradas hdmi 2 local das entradas hdmi 2 entradas traseiras - outras conexões entrada de vídeo e áudio estereo irco; 2 entradas hdmi; saída de áudio digital coaxial; entrada fl para tv aberta (digital e analógica) e tv à cabo; 2 entradas usb 2.0; reproduz filmes, músicas e fotos; entrada rj45; saída de áudio estereo; dispositivo wireless integrado wi-fi wi-fi integrado conversor digital integrado sim - timer on/off sim - sleep timer sim - closed caption sim principais aplicativos todos disponíveis no app toid recursos *resolução: fullhd 1920 x 1080 (pixels); *tecnologia smart android; *giga tv interativa: acesso conteúdo inteligente transmitido pelas emissoras de tv digital no brasil consumo (kw/h) e 3kwwh conteúdo da embalagem 1 smart tv; 1 controle remoto; 1 cabo de alimentação ac; parafusos; base e manual de instruções - garantia do fornecedor 12 meses - dimensões aproximadas do produto - cm (axtp) 64,7x109,8x8,7cm peso liq. aproximado do produto (kg) - 9,2 kg | UNID | 1 | TCL | R\$ 3.500,00 | TRÊS MIL, QUINHENTOS REAIS | R\$ 3.500,00 | TRÊS MIL, QUINHENTOS REAIS |
| 58 | VARÃO- Tubo de 28 mm revestido com PVC com ponteiros e suportes. TAMANHO: Conforme cada janela COR: Alumínio ou gelo FERRAMENTAS: Parafusos, "buchas", "porcas" e demais itens necessários para a completa instalação. | UNID | 1 | BELCHIOR | R\$ 200,00 | DUZENTOS REAIS | R\$ 200,00 | DUZENTOS REAIS |
| 59 | VENTILADOR TIPO DE MESA, estrutura em plástico abs de alta resistência, com 40 cm de diâmetro, movimento oscilante e bacculante, grade protetora, com 3 pás de plástico, controle de velocidade para 3 posições. | UNID | 8 | VENTISOL | R\$ 450,00 | QUATROCENTOS E CINQUENTA REAIS | R\$ 3.600,00 | TRÊS MIL, SEISCENTOS REAIS |
| VALOR TOTAL | | | | | | | R\$ 146.290,00 | CENTO E QUARENTA E SEIS MIL, DUZENTOS E NOVENTA REAIS |

PRAZO PARA PRESTAÇÃO DOS SERVIÇOS: Conforme o edital.

Prazo de entrega: conforme o edital.

Condição de entrega: Conforme o edital.

Condições de pagamento: Conforme o edital.

Local de entrega: Conforme o edital.

Modelo: Conforme Solicitação na UF e Especificação do termo de referência.

Prazo de validade/garantia: De acordo com o fabricante.

Procedência: Nacional

VALIDADE DA PROPOSTA : 120 (cento e vinte) dias.

Declaramos para fins de direito, na qualidade de Proponente do procedimento de licitação, sob modalidade Pregão Eletrônico nº PE 01/2023-SECIPS/SRP instaurado pela Prefeitura Municipal de Viçosa do Ceará-CE

* Assumimos inteira responsabilidade pela autenticidade de todos os documentos apresentados ao Pregoeiro, sujeitando-nos a eventuais averiguações que se façam necessárias;

*Comprometemos-nos a manter, durante a execução do Contrato, e compatibilidade com as obrigações assumidas, todas as condições de habilitação e qualificação exigidas na licitação;

*Comprometemos-nos a repassar na proporção correspondente, eventuais reduções de preços decorrentes de mudanças de alíquotas de impostos incidentes sobre o fornecimento do objeto, em função de alterações de legislação correspondente, publicada durante a vigência do Contrato;

*Temos conhecimento e submetemo-nos ao disposto na Lei nº 8.078 - Código de Defesa do Consumidor, bem como, ao Edital e Anexos do Pregão Eletrônico nº PE 01/2023-SECIPS/SRP realizado pela Prefeitura de Viçosa do Ceará-CE

PRAZO DE INICIO DE FORNECIMENTO/EXECUÇÃO DO SERVIÇOS: DE ACORDO COM O ESTABELECIDO NO TERMO DE REFERÊNCIA (ANEXO I) DO EDITAL DESSE PROCESSO.

Declaramos que nesta proposta estão incluídas eventuais vantagens ou abatimentos, impostos, transporte (carga e descarga) até o destino, taxas e encargos sociais, obrigações trabalhistas, previdenciárias, fiscais e comerciais e outra quaisquer que incidam sobre a contratação. DECLARA, que não possui como sócio, gerente e diretores, servidores da PREFEITURA MUNICIPAL DE VIÇOSA DO CEARÁ-CE, e ainda cônjuge, companheiros ou parente até o terceiro grau.

Declara, sob as penas da lei, principalmente a disposta no art. 7º da Lei nº 10.520/2002, que satisfaz plenamente todas as exigências habilitatórias previstas no certame, em obediência ao disposto no art.4º, VII da Lei nº 10.520/2022.

PREGÃO ELETRÔNICO Nº 01/2023-SECIPS/SRP

Ac(a) Pregoeiro(a) da Prefeitura de VIÇOSA DO CEARA

| ITEM | DESCRIÇÃO | UND | MARCA | QUANTIDADE | VALOR UNITÁRIO | EXTENSO | VALOR TOTAL | EXTENSO |
|---|---|-----|-----------|------------|----------------|---|---------------|---|
| 03 | ARMÁRIO EM AÇO COM CHAVE, 02 PORTAS - em aço, 04 prateleiras, dimensões aproximadas: 1,80 a 2,1 x 0,7 a 1,1 x 0,35 m, capacidade de 50 kg por prateleira. | UND | W3 | 2 | R\$ 2.400,60 | dois mil e quatrocentos reais e sessenta centavos | R\$ 4.801,20 | quatro mil, oitocentos e um reais e vinte centavos |
| 04 | ARQUIVO EM AÇO - COM 4 GAVETAS: com rodízios deslizantes, para pastas suspensas tamanho escritório, em chapa 26 (0,48mm), tratada e fosfatizada, com fechadura que trava simultaneamente as 4 gavetas. medidas padrão: altura: 1,34 m, largura: 0,47 m, profundidade: 0,71 m. pintura epóxi, cor cinza royal. | UND | W4 | 1 | R\$ 2.077,44 | dois mil e setenta e sete reais e quarenta e quatro centavos | R\$ 2.077,44 | dois mil e setenta e sete reais e quarenta e quatro centavos |
| 10 | GAVETAS COM FECHADURA, EM MADEIRA MDF E REVESTIDO DE FÓRMICA. | UND | GEBBWORK | 4 | R\$ 1.340,28 | um mil, trezentos e quarenta reais e vinte e oito centavos | R\$ 5.361,12 | cinco mil, trezentos e sessenta e um reais e doze centavos |
| 11 | CADEIRA FIXA 4 PÉS : dimensões totais: 430 x 460 x 460 mm (l x p x h); estrutura em tubo de aço-carbono; cor acabamento da estrutura: cinza; sistema de dobras livre de arestas cortantes; assento e encosto fixos em polipropileno, com superfície de contato ergonômica; sem braços; cor e acabamento do assento e encosto a definir; base fixa em 04 pés, com ponteiros para acabamento deslizante; a variação máxima admissível nas dimensões é de 5% (cinco por cento) para mais ou para menos. garantia mínima de 60 (sessenta) meses. | UND | PLAXMETAL | 4 | R\$ 1.326,63 | um mil, trezentos e vinte e seis reais e sessenta e três centavos | R\$ 5.306,52 | cinco mil, trezentos e seis reais e cinquenta e dois centavos |
| 12 | CADEIRA GIRATÓRIA: cadeira secretária com base giratória com ajuste de altura à gás, estrela em aço com capa em polipropileno com 5 rodízios e espuma injetada 30mm revestida em tecido j. serrano. - ajuste de altura a gás - tecido j. serrano assento: base de madeira reta compensada 10mm, sobreposto uma camada de espuma injetada 30mm, vestido com tecido de várias cores. como arremate utilizado perfil de pvc flexível tipo francis. 4 porcas garra para fixação assento-base. encosto: base de madeira reta compensada 10mm, sobreposto uma camada de espuma injetada 30mm, revestido com tecido de várias cores. como arremate utilizado perfil de pvc flexível tipo francis. 2 porcas garra para fixação encosto-base. estrutura: com flange metálica multifuros, com tubo à gás regulagem de altura), estrela em aço, com capa em pp superior. 05 rodízios com duplo giro. assento medindo 41larg x 39prof (cm) encosto medindo 29alt x 37larg (cm) altura mínima do assento em relação ao solo: 46 (cm) máxima de 56(cm). pontual | UND | PLAXMETAL | 3 | R\$ 1.746,72 | um mil, setecentos e quarenta e seis reais e setenta e dois centavos | R\$ 5.240,16 | cinco mil, duzentos e quarenta reais e dezesseis centavos |
| 13 | CADEIRA PLÁSTICA SEM BRAÇO: cadeira plástica, sem braço, tipo monobloco, empilhável, fabricada em polipropileno virgem de alta resistência, tratada com resina anti - uv, dimensões: largura 430 mm, espessura mínima 3 mm, variação de 10% para mais e 5% para menos, carga máxima admissível 140 kg, cor branca. | UND | IBAP | 40 | R\$ 101,10 | cento e um reais e dez centavos | R\$ 4.044,00 | quatro mil e quarenta e quatro reais |
| 26 | ESCRIVANINHA DE CANTO com 2 gavetas com chave | UND | GEBBWORK | 1 | R\$ 1.092,09 | um mil e noventa e dois reais e nove centavos | R\$ 1.092,09 | um mil e noventa e dois reais e nove centavos |
| 38 | MESA GRANDE PARA REFEITÓRIO com tampo retangular em fórmica com borda em pvc e banco fixo com encosto em fórmica medidas de 200x80 (total 200x170) opções de: 10 lugares. especificações: tampo da mesa: produzido em mdf com 15 mm re-engrossado com mais 15 mm, totalizando 30 mm de espessura, revestido com laminado de alta resistência da marca formica. acabamento da borda da mesa em fita de pvc - 30 x 4 mm de espessura. assentos: medindo 0,30 cm x 0,30 cm, em mdf 15 mm de espessura, borda em perfil de pvc. encosto: produzido em mdf com 15 mm de espessura, com acabamento das borda em perfil de pvc. estrutura: montada para bancos fixos em tubo de aço carbono retangular 50 x 30 mm com 1,20 mm de parede, pintura epóxi pó texturizada por processo eletrostático. | UND | NEW MAP | 1 | R\$ 5.471,43 | cinco mil, quatrocentos e setenta e um reais e quarenta e três centavos | R\$ 5.471,43 | cinco mil, quatrocentos e setenta e um reais e quarenta e três centavos |
| 39 | MESA PLÁSTICA QUADRADA TIPO MONOBLOCO, empilhável, fabricada em polipropileno virgem de alta resistência, tratada com resina anti uv, dimensões: largura 700mm, altura 720 mm, espessura mínima 3 mm, variação de 10% para mais e 5% para menos, capacidade para suportar no m1 nimo 301g, cor branca. | UND | IBAP | 10 | R\$ 192,36 | cento e noventa e dois reais e trinta e seis centavos | R\$ 1.923,60 | um mil, novecentos e vinte e três reais e sessenta centavos |
| VALOR GLOBAL DA PROPOSTA | | | | | | | R\$ 35.317,56 | |
| trinta e cinco mil, trezentos e dezessete reais e cinquenta e seis centavos | | | | | | | | |

PRAZO DE ENTREGA: 15 (QUINZE) DIAS ÚTEIS

VALIDADE DA PROPOSTA: 60 (SESENTA) DIAS



Declaramos que, nos valores apresentados acima, estão incluídos todos os tributos, encargos trabalhistas, previdenciários, fiscais e comerciais, taxas, seguros, deslocamentos de pessoal, custos e demais despesas que possam incidir sobre o fornecimento licitado, inclusive a margem de lucro;

Declaramos que cumprimos todos os requisitos para a habilitação e a conformidade da nossa proposta com as exigências do edital. Sob pena do previsto no art. 26, § 5º do Decreto Federal nº. 10.024/2019).

24/08/2023



A handwritten signature in the bottom right corner of the page.

PREGÃO ELETRÔNICO N.º PE 01/2023-SECIPS/SRPPROCESSO

FICHA TECNICA DESCRITIVA DO OBJETO

| Item | Qtd | Emb | Descrição do Objeto | Marca Modelo | Preço Unitário | Preço Total |
|------|-----|-----|---|---------------------|----------------|--------------|
| 35 | 01 | UND | <p>IMPRESSORA COLORIDA MULTIFUNCIONAL: tecnologia de impressão: tecnologia de jato de tinta micropiezo de 4 cores (cmyk), resolução: até 5760 x 1440 dpi de resolução otimizada em vários tipos de papel, garrafas com tinta original: 1 garrafa com tinta preta: rende até 4.500 páginas 3 garrafas de tinta colorida (ciano, magenta, amarelo): rendem até 7.500 páginas, tamanho da gota de tinta: 3 picolitros, velocidade de impressão: máxima preto 33 ppm / em cores 15 ppm normal preto 10 iso ppm / em cores 5 iso ppm, capacidade de papel: bandeja de entrada para papel 100 folhas / 10 envelopes bandeja de saída 30 folhas, utilização do papel: folhas individuais 10 x 15 cm (4" x 6"), 13 x 18 cm (5" x 7"), 20 x 25 (8" x 10") carta, legal, ofício (21,6 x 35,6 cm), a4, a5, a6 e b5 suporta diferentes tipos de papéis, papel suíte comum e papéis fotográficos para jato de tinta, envelopes n o io, dl (110 x 220 mm), c6 (114 x 162 mm) tipos envelope comum e fotográficos para jato de tinta, tipo de scanner: base plana com sensor de linhas cis colorido, área de digitalização: máxima 21,6 x 29,7 cm (8,5" x 11,7"), resolução do scanner: Ótica: 1200 dpi, hardware: 1200 x 2400 dpi, interpolada: 9600 x 9600 dpi, profundidade de cores: cores de 48 bits, tamanho das cópias: 10 x 15 cm (4" x 6"), carta, a4, interface e conectividade: usb 2.0 de alta velocidade (compatível com usb 1.1), wi-fi (802.11 blg/n), compatibilidade: windows® xp/xp professional x64 dition/vistatm /7/8/8.1/10 mac® os x 10.6.8, 10.7.x, 10.8.x, 10.9.x, 10.10.x, 10.11x requisitos para windows® e macintosh® 512mb ram (1gb</p> | Epson EcoTank L3250 | R\$ 2.500,00 | R\$ 2.500,00 |



Handwritten signature or mark at the bottom right corner.

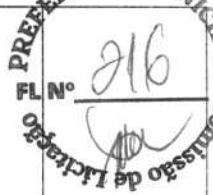

| | | | | | | |
|----|----|-----|---|-------------------|--------------|--------------|
| | | | recomendado) • monitor svga de pelo menos 256 cores 550mb de espaço em disco • conexão usb (cabo incluso) (1gb recomendado) unidade de cd-rom ou dvd-rom requisitos adicionais para windows pentium® 1 ghz ou superior recomendado requisitos adicionais para macintosh 'requiere 1gb de ram recomendado, dimensões e peso: (largura x profundidade x altura) 44,5 x 30,4 x 16,9 cm (17,5" x 12,0" x 6,7") 4,9 kg (10.8 lb), itens inclusos: cabo usb, guia rápido de instalação, cd com drivers e manuais, 1 garrafa de tinta preta e 3 garrafas de tinta colorida (ciano, magenta e amarela). | | | |
| 43 | 01 | UND | NOTEBOOK com processador core a partir do i3, memória ram a partir de 4gb, armazenamento 1 tb, portas e interfaces: ethernet, wi-fi, bluetooth, hdmi, usb 3.0, usb 2.0, leitor de cartões de memória e saída de fone de ouvido. | Lenovo Ideapad 3I | R\$ 3.500,00 | R\$ 3.500,00 |
| 57 | 01 | UND | TELEVISOR - TV LED 49" full hd com conversor digital hdmi usb wi-fi - ficha técnica. tipo de tv - cor preto - tecnologia da tela led. polegadas 49" resolução full hd - recursos de vídeo midiacast, progressive scan, ginga, dnr, receptor dtv, cc, info, guide, sleep. recursos de áudio sap/mts, som surround, equalizadores de som predefinidos, potência do áudio (rms) 20 wrms aproximadamente - quantidade de entradas usb 2 local das entradas usb 2 entradas laterais - quantidade de entradas hdmi 2 local das entradas hdmi 2 entradas traseiras - outras conexões entrada de vídeo e áudio estéreo (rca); 2 entradas hdmi; saída de áudio digital coaxial; entrada rf para tv aberta (digital e analógica) e tv à cabo; 2 entradas usb 2.0: reproduz filmes, músicas e fotos; entrada rj45 1 ; saída de áudio estéreo; dispositivo wireless integrado wi-fi wi-fi integrado conversor digital integrado sim - timer on/off sim - sleep timer sim - closed caption sim principais aplicativos todos disponíveis no ap tolde recursos | Philips 50PUG7408 | R\$ 3.800,00 | R\$ 3.800,00 |

| | | | | | |
|--|--|--|--|--|--|
| | | <p>*resolução: fullhd 1920 x 1080 (pixels); *tecnologia smart android; *ginga tv interativa: acesse conteúdo inteligente transmitido pelas emissoras de tv digital no brasil consumo (kw/h) < lkwh conteúdo da embalagem 1 smart tv; 1 controle remoto; 1 cabo de alimentação ac; parafusos; base e manual de instruções - garantia do fornecedor 12 meses - dimensões aproximadas do produto - cm (axlxp) 64,7x109,8x8,7cm peso liq. 1 aproximado do produto (kg) - 9,2 kg</p> | | |  |
|--|--|--|--|--|--|

TOTAL DA PROPOSTA: R\$ 9.800,00

Prazo de Validade da Proposta: A proposta vigorará pelo prazo mínimo de 60 (sessenta) dias corridos, contados da data-limite prevista para entrega das propostas.

Prazo de Entrega dos Equipamentos: Conforme edital;

Prazo Contratual: Conforme edital;

Prazo de Garantia: Garantia mínima de 12 (doze) meses contra defeitos de fabricação, contados da entrega (não é válida como garantia on-site).

Declaramos, para devidos fins:

Que nesta proposta estão inclusos todos os impostos, taxas, fretes, seguros e encargos trabalhistas;

Atende plenamente aos requisitos estabelecidos no presente edital, referente aos objetos ofertados do Pregão Eletrônico;

Declaramos que estamos sob regime de Tributação de Microempresa e Empresa de Pequeno Porte, conforme estabelece o artigo 3º da Lei Complementar 147, de 07 de agosto de 2014¹.

Declaramos conhecer os termos do instrumento convocatório que rege a presente licitação.

Que o(s) objeto(s) ofertados atendem todas as especificações descritas neste Edital.

Concórdia, 22 de agosto de 2023.





ANEXO II – CARTA PROPOSTA

| CARTA PROPOSTA | |
|--|--|
| Número do Pregão: PE01/2023-SECIPS/SRP | |
| Objeto: TV 49 polegadas | |

| ITEM | ESPECIFICAÇÃO | MARCA | UNID | QUANT | VALOR UNIT | VALOR TOTAL |
|------|--|--------------------|------|-------|------------|-------------|
| 57 | Smart TV LED 4K UHD 50" SEMP ROKU RK8600, HDR, Bivolt, Google assistente, Alexa, Siri | Semp Roku RK860 | unid | 1 | 3500,00 | 3500,00 |

| |
|--|
| Prazo de validade da Carta Proposta: 60 dias |
| Declaração de que nos preços ofertados estão incluídas todas as despesas incidentes sobre o fornecimento referentes a tributos, encargos sociais e demais ônus atinentes à execução do serviço objeto desta licitação. |
| Declaramos, para todos os fins de direito, que cumprimos plenamente os requisitos de habilitação e que nossa Carta Proposta está em conformidade com as exigências do instrumento convocatório (edital). |
| Data: 22/08/2023 |

Smart TV LED 4K UHD 50" SEMP ROKU RK8600, HDR, Bivolt

DESCRIÇÃO

Sua TV pode ser controlada por um dispositivo inteligente compatível com os assistentes de voz Google Assistant, Alexa e Siri. Você pode: ligar e desligar a TV, abrir aplicativos, controlar o volume e avançar/retroceder/pausar uma mídia. Use somente sua voz e deixe de lado o controle remoto. Com resolução 4 vezes maior que a Full HD, a TV 4K reproduz detalhes impressionantes, tornando seus conteúdos muito mais realistas e com uma experiência de visualização imersiva.

ESPECIFICAÇÕES TÉCNICAS

Cor Preta

ÁUDIO

Potência de Áudio 2 x 10 W

CONECTIVIDADE

Saída Fone de Ouvido 1

Wi-Fi Dualband

Bluetooth Não

USB 1

HDMI 4

Entrada RF 1

Porta LAN 1

Entrada AV 1

ESPECIFICAÇÕES TÉCNICAS

Dimensões do Produto (com base) 1112 x 690 x 257 MM

Dimensões do Produto 1112 x 645 x 81 MM

Garantia do Fabricante 1 Ano

Peso do produto 8,8 KG

Furação VESA 200 x 200 MM

Velocidade da Imagem 60 HZ

RECURSOS

Smart Sim

YouTube Sim



Spotify Sim
Netflix Sim
Prime Vídeo Sim
Globo Play Sim
Disney+ Sim
Directv GO Sim
Apple TV Sim

TELA

Polegadas 50 POL
Resolução 4K UHD
Tipo de Tela LED
HDR Sim

INFORMAÇÕES TÉCNICAS

Procedência 4-Nacional, produzido com PPB

GTIN7899968301358

NCM 85287200

EAN EAN13

ITENS INCLUSOS

TV 1

ALIMENTAÇÃO

Voltagem Bivolt

Consumo 95 W

Consumo Standby < 0,5 W

SISTEMA OPERACIONAL

Sistema Operacional Roku TV



**CATÁLOGO(S) ITEM 33
MARCA ESMALTEC**

I 33
P 2

ITC 33 - MARCA ESMALTEC - LINHA Luna - MODELO EGC35B

ESMALTEC

ELETRODOMÉSTICOS

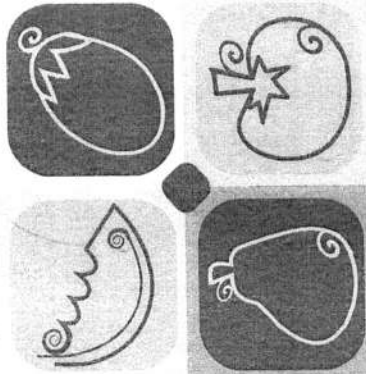

GUIA DO USUÁRIO

www.esmaltec.com.br



GRUPO EDSON QUEIROZ
Desde 1951

Linha de Interesse Geral do Consumidor
Ligação gratuita de qualquer ponto do país

0800 275 1414

Bebedouros

EGM30 | EGC35B

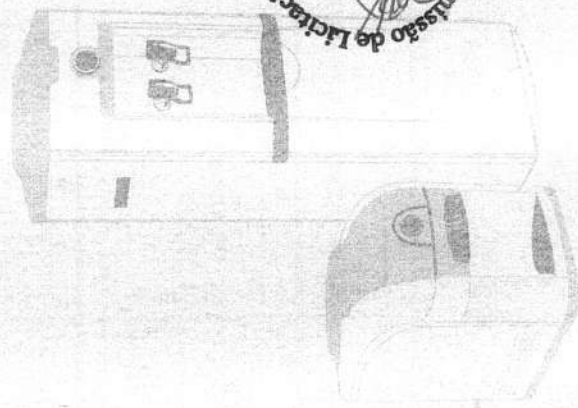

Índice

Você acaba de adquirir um produto com a qualidade ESMALTEC.

Os nossos bebedouros foram desenvolvidos de acordo com os mais elevados padrões de qualidade, baseado em normas técnicas nacionais (ABNT/NBR) e internacionais (IEC 60335-1).

A ESMALTEC oferece ao consumidor uma linha completa de produtos com qualidade e desempenho assegurados.

Este guia foi elaborado para lhe ajudar a manter e entender o seu produto. Para fazer uso correto e eficaz é necessário ler o Guia do Usuário antes de utilizar o produto pela 1ª vez.

Se houver dúvidas, ligue gratuitamente para o SAC (Serviço de Atendimento ao Consumidor) através do Esmaltec Lig 0800 275 1414, pois teremos a satisfação de atendê-lo(a)!

LEMBRE-SE de que é importante **guardar sua Nota Fiscal de compra**, pois a garantia só é válida mediante apresentação da mesma no **SAE - (Serviço Autorizado Esmaltec)**.

| | |
|-------------------------|--------|
| Conheça seu bebedouro | pág. 1 |
| Instalação | pág. 2 |
| Instruções de uso | pág. 3 |
| Limpeza | pág. 4 |
| Especificações técnicas | pág. 4 |
| Soluções práticas | pág. 5 |
| Certificado de garantia | pág. 6 |



Atenção:
Leia o manual do produto antes do uso.
Em caso de dúvidas ligue para o nosso SAC 0800 275 1414.

FÁBRICA / FACTORY:
Esmaltec S/A
Av. Parque Oeste, 2130
CEP 61939-120 / Maracanaú - CE
CNPJ 02.948.030/0002-30
e-mail: esmaltec@esmaltec.com.br
home page: www.esmaltec.com.br

Na hora de receber seu produto ESMALTEC, seja tão exigente e minucioso quanto na hora da compra. Examine cuidadosamente o produto que você está recebendo. **A ESMALTEC fabrica o melhor e assegura a qualidade dos seus produtos, mas eventuais problemas de transporte poderão ocasionar danos no seu produto.** Em caso de danos verificados no recebimento, entre em contato com o SAE (Serviço Autorizado Esmaltec) mais próximo.

Antes de ler o Guia do Usuário, identifique o código do seu produto na etiqueta de dados técnicos localizada na parte traseira do seu produto.

Para identificar o código do produto observe o campo "Modelo" da etiqueta de dados técnicos, conforme figura abaixo. **Exemplo: Bebedouro de Coluna, modelo EGC35B.**

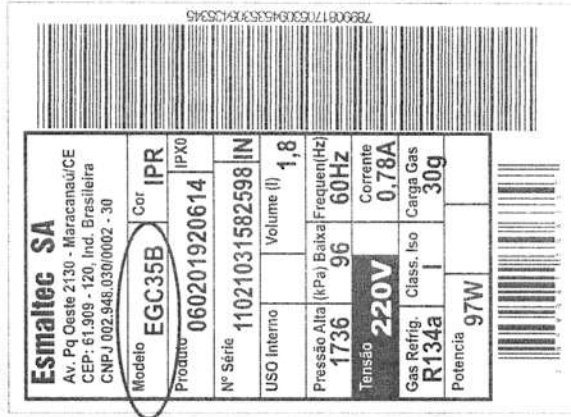

Utilize este código para localizar o seu produto na Tabela de Dados Técnicos.



Conheça seu bebedouro

Modelo EGM30

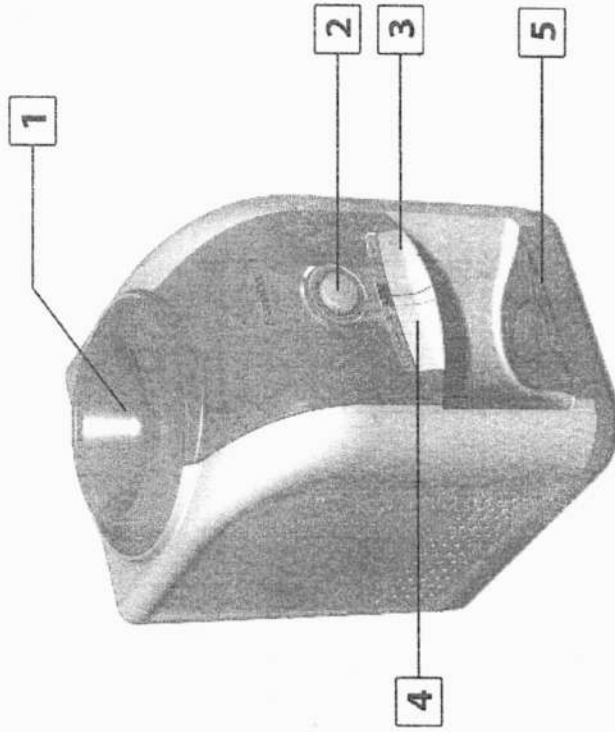

- 1 - Suporte Easy Open removível para limpeza
- 2 - Botão do termostato para controle de temperatura
- 3 - Tecla água gelada
- 4 - Tecla água natural
- 5 - Aparador de água removível para limpeza

Modelo EGC35B

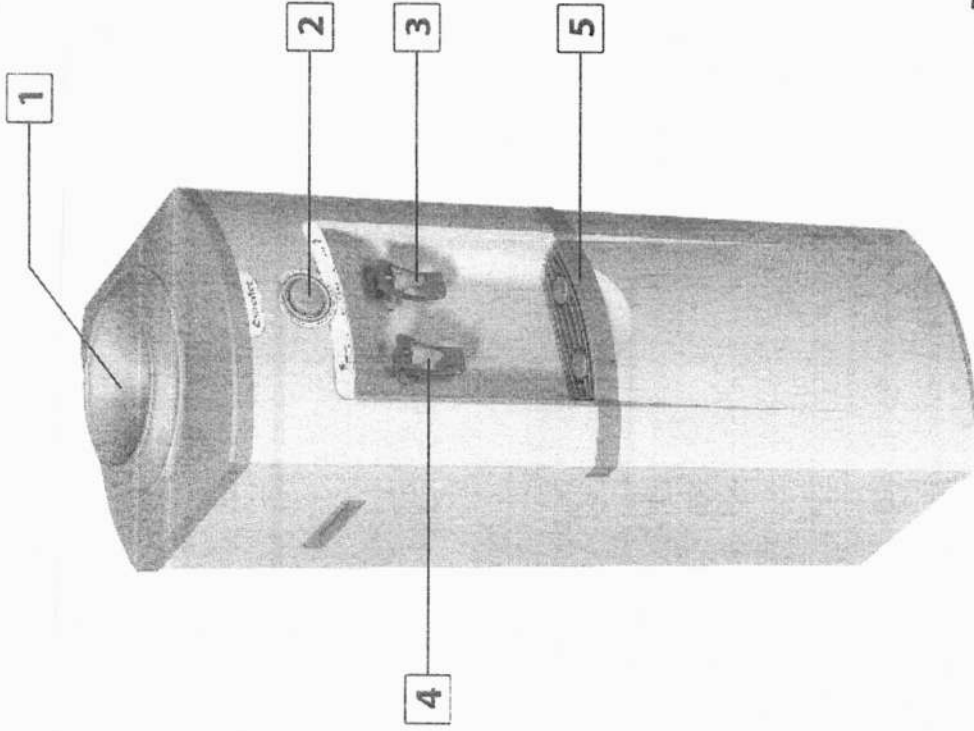

- 1 - Suporte Easy Open removível para limpeza
- 2 - Botão do termostato para controle de temperatura
- 3 - Tecla água gelada
- 4 - Tecla água natural
- 5 - Aparador de água removível para limpeza

Instalação

Localização

! Este bebedouro é destinado apenas para uso doméstico!

Instale seu bebedouro em local ventilado, fora da ação direta dos raios solares ou de objetos que irradiam calor como estufas, fogões, lareiras, etc. É fundamental a boa circulação de ar pelo condensador, que não deve ser obstruído, caso contrário comprometerá o desempenho do bebedouro (Fig.1).

Recomenda-se uma distância mínima de 5cm das paredes e dos móveis. O aparelho deve ser instalado em local plano e nivelado (horizontal), podendo ainda ser colocado sobre uma base. Certifique-se de que o produto está bem apoiado, para que ele não escorregue. Nossos bebedouros foram fabricados para uso exclusivamente doméstico e possuem grau de proteção IPX0.

Fixação do modelo EGC35B

! Parafusos e buchas para fixação não acompanham o produto.

Para proporcionar maior segurança, o modelo EGC35B deve ser fixado na parede por meio de um suporte que está localizado na parte traseira do bebedouro (Fig.1).

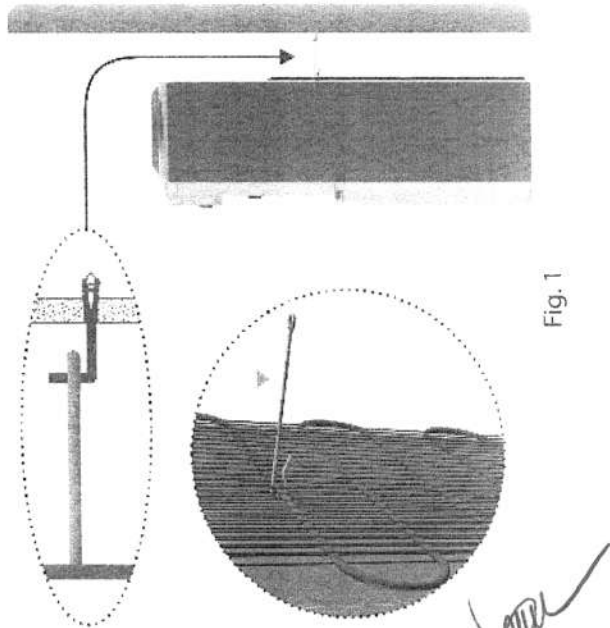

Fig. 1

Ligação elétrica

! Todos os nossos produtos fabricados para o mercado nacional obedecem ao novo Padrão Brasileiro de Plugues e Tomadas conforme Norma ABNT 14136.

Os bebedouros Esmaltec tem "classe de isolamento 1", utilizando em sua rede elétrica o plugue tripolar (Fig. 2). **NÃO REMOVA O PINO DE ATERRAMENTO DO PLUGUE DO SEU PRODUTO** (Fig. 3). A não utilização do plugue com aterramento resulta em risco de acidente ao usuário bem como a perda da garantia.

! Não nos responsabilizamos pelo uso indevido da instalação elétrica, em desacordo com a Norma ABNT 14136.

O bebedouro deve ser ligado em tomada exclusiva (Fig.4), verificando a voltagem na etiqueta atrás do produto, e adequadamente aterrado, conforme NBR 5410. Se o cordão de alimentação se danificar, somente poderá ser substituído pelo **Serviço Autorizado Esmaltec - SAE.**

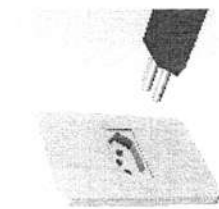

Fig. 2

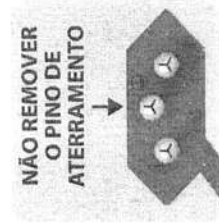

Fig. 3

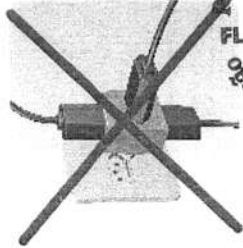

Fig. 4

Cuidados Gerais

Compromisso com o meio ambiente

- ▶ Desenvolvemos eletrodomésticos que aliam tecnologia, estilo e inovação que permitem criar a consciência de um mundo melhor, fortalecendo seu compromisso na preservação do meio ambiente. Como prova disso, utilizamos no tratamento de superfície das chapas metálicas materiais isentos de metais pesados e a tinta da pintura dos produtos é isenta de solventes.
- ▶ O material da embalagem é reciclável; procure selecionar materiais plásticos, papel, papelão e enviá-los para companhias de reciclagem.

Orientação para descarte do produto

- ▶ Encaminhe seu produto velho para empresas de reciclagem, onde poderão separar todos os componentes do bebedouro e reciclá-lo, contribuindo para o aumento da vida útil dos aterros e com a proteção do meio ambiente.



Instruções de Uso

! PARA O MODELO EGC35B: Retire o filme plástico das laterais do produto para que não ocorram manchas em seu produto.

Sistema EASY OPEN®

Os modelos EGM30 e EGC35B possuem o exclusivo sistema EASY OPEN® (Fig. 5) que proporciona ao consumidor uma maior praticidade na colocação do garrafão.

O sistema EASY OPEN® corta automaticamente a tampa do garrafão, dispensando o uso de objetos cortantes por parte do usuário, sendo necessário apenas a retirada do lacre de segurança do garrafão.

sistema EASY OPEN®

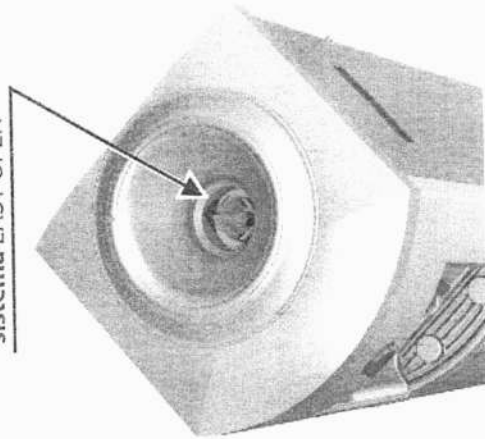

Fig. 5

! Cuidado ao manusear o garrafão próximo à superfície cortante. Risco de cortes acidentais.

Primeira Ligação

Para utilizar o seu bebedouro pela primeira vez siga os passos abaixo:

- 1 | Efetue a limpeza do bebedouro (ver item Limpeza);
- 2 | Limpe o bocal do garrafão conforme recomendação do fabricante;
- 3 | Coloque o garrafão no suporte EASY OPEN® e gire 90°;
- 4 | Certifique-se que o botão do termostato esteja posicionado na posição MÁXIMO.
- 5 | Ligue o bebedouro à rede elétrica e deixe-o funcionando (sem retirar água) durante duas (02) horas, para que a água atinja sua temperatura de equilíbrio.

! Para que seu bebedouro não seja danificado, não force o botão do termostato ao rotacioná-lo.

Regulagem da temperatura da água gelada

Os bebedouros Esmaltec possuem um manipulador do termostato (Fig.6) que possibilita ao usuário regular a temperatura da água gelada, bem como desligar o produto. Após um longo período com o bebedouro ligado sem o consumo de água natural, é normal sair água gelada na torneira de água natural.

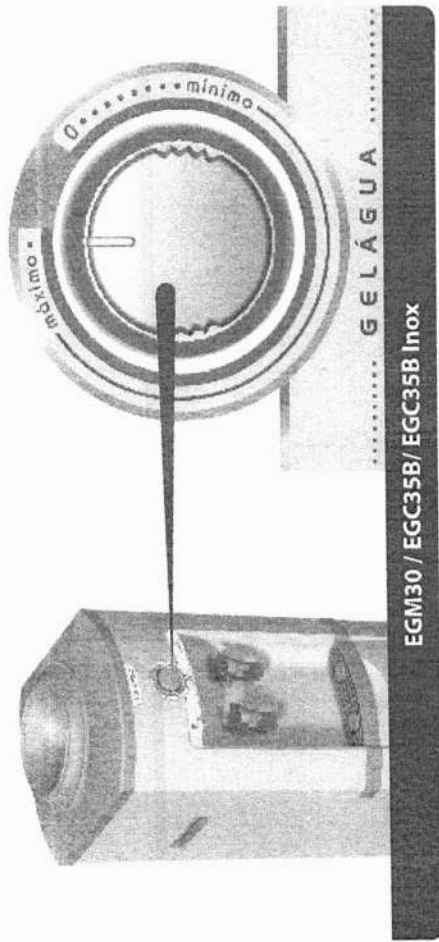

Fig. 6

! Cuidado ao manusear o manipulador do termostato, não force-o, pois há possibilidade de danos ao produto.

Colocação e limpeza do garrafão

Para colocação e limpeza corretos siga os passos abaixo:

- 1 | Retire o selo plástico do garrafão;
- 2 | Lave a tampa e o gargalo do garrafão com álcool ou detergente neutro e água. Não é recomendando o uso de produtos tais como: cera, limpa móveis, desinfetantes, etc, pois isso deixará gosto ruim na água;
- 3 | Posicione o garrafão, apoiando o gargalo do mesmo sobre a face superior frontal do quadro, levantando-o e centrando-o no quadro;
- 4 | Após colocado o garrafão, observe se há fluxo normal de água nas torneiras, mantendo-as acionadas por alguns instantes.

! Caso não saia água nas torneiras, gire o garrafão em 90°. Não girar mais que isso, pois o Sistema EASY OPEN® pode fazer um corte total na abertura da tampa do garrafão.



Limpeza

Parte Externa

- 1 | Desligue o produto da tomada, remova o garrafão e esvazie o reservatório de água acionando o manipulador (torneira);
- 2 | Limpe as partes externas com um pano macio e úmido com detergente neutro. Nunca utilize álcool, thinner ou qualquer tipo de solvente. Sugestão de uso: pano de limpeza antirriscos constituído de microfibras de nylon e poliéster;
- 3 | Não utilizar produtos abrasivos como palhas de aço para limpar o bebedouro;
- 4 | Enxugue o bebedouro com um pano seco e macio;
- 5 | Religue o produto.

Parte interna modelo EGM30 (Fig.7) e EGC35B (Fig.8)

- ▶ Recomenda-se que a limpeza interna do reservatório da água seja realizada a cada 2 meses.
- ▶ Gire o suporte EASY OPEN® no sentido anti-horário e remova-o puxando para cima;
- ▶ Retire o separador. Para retirar corretamente, puxe o separador para cima no sentido indicado nas setas gravadas no separador;
- ▶ Efetue a higienização do reservatório de água somente com água e detergente neutro, utilizando um pano limpo e macio ou uma esponja;
- ▶ Prepare uma solução clorada com 2 litros de água e ½ colher de sobremesa de água sanitária, encha o reservatório de água com a solução clorada e aguarde 10 minutos;
- ▶ Pressione os manipuladores (torneiras) para retirar a solução clorada do reservatório de água e lavar as partes internas como mangueiras e conexões;
- ▶ Para enxaguar, coloque água limpa no reservatório de água e pressione novamente os manipuladores (torneiras) até esgotar toda a água. Repita o processo até que a água seja limpa e sem gosto;
- ▶ Para montar o produto, proceda de maneira inversa.

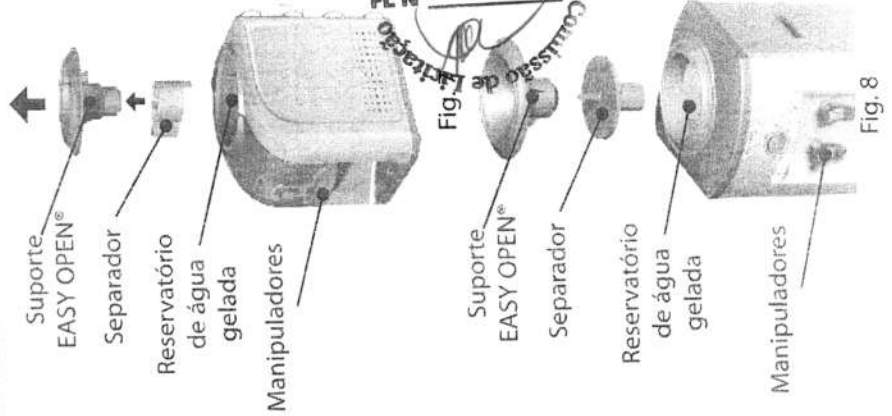

! O uso de produtos tais como: cera, limpa móveis, desinfetantes, etc., poderão deixar gosto ruim na água.

Produto Inox (Modelo EGC35B)

- ▶ Para a limpeza das partes de aço inox, sempre use uma esponja macia ou um pano úmido com água morna e sabão neutro ou detergentes (suaves ou neutros);
- ▶ Após a limpeza, utilizar um pano seco e macio para não deixar marcas de água no produto.

! **Nunca utilize palha de aço, pó abrasivo e outras substâncias corrosivas que possam arranhar as citadas partes;**

A limpeza faz parte da manutenção do seu produto. Por isso convém efetuar a periodicamente;
Evite água no compartimento do compressor e componentes elétricos;
A operação de limpeza deve ser feita com o produto desligado.

Especificações Técnicas

Tabela de Dados Técnicos

* Conforme NBR 16236

| MODELO | EGM30 | EGC35B |
|---|--------------------------------------|--------------|
| Temperatura mínima e máxima de entrada da água no aparelho (°C) | 03 a 32 | |
| Tempo de inicialização do aparelho | 2h30min | 2h30min |
| Ciclo de retirada de água | 0,5 h | 1 h |
| Volume de água por ciclo de retirada | 0,425 L | 1,2 L |
| Compressor | 1 / 12 HP - 470 BTUs | |
| Dimensões (mm) (AxLxP) | 422x283x412 | 1005x315x315 |
| Peso embalado | 12,80 kg | 16,13 kg |
| Peso líquido | 12,15 kg | 14,00 kg |
| Volume embalado | 0,054 m³ | 0,117 m³ |
| Voltagem | 127V ou 220V | |
| Corrente Elétrica (Potência) | Consultar etiqueta de dados técnicos | |

Soluções Práticas

Pequenos Problemas que Você Mesmo Pode Solucionar

Caso seu BEBEDOURO apresente algum problema, antes de chamar o **Serviço Autorizado Esmaltec - SAE**, verifique as possíveis causas, pois algumas delas você mesmo pode solucionar. Ganhe tempo, veja as providências que podem ser tomadas no quadro a seguir:

| PROBLEMAS | | POSSÍVEIS CAUSAS | PROVIDÊNCIAS |
|---|---|------------------|--|
| Não funciona | Falta de energia elétrica | | Comunique-se com o seu fornecedor de energia elétrica local. |
| | Tomada elétrica com defeito | | Chame um electricista para corrigir o defeito. |
| | Cordão de alimentação danificado | | Chame a Assistência Técnica Esmaltec ou o Serviço Autorizado Esmaltec - SAE. |
| Refrigera pouco | Voltagem na tomada muito alta ou muito baixa. | | Instale um estabilizador de tensão (mínimo de 500W). |
| | Retirada excessiva de água gelada | | Ver capacidade de saída de água gelada por hora (ver etiqueta de desempenho). |
| Choque elétrico | Fios do produto com falha de isolamento | | Chame a Assistência Técnica Esmaltec. |
| | Fios da instalação com falha de isolamento | | Chame um electricista. |
| Ruidos | Aparelho encostado na parede | | Mantenha as distâncias corretas da parede (verificar item Local de Funcionamento). |
| Vazamento de água | Garrafão de água furado ou rachado. | | Substituir o garrafão de água. |
| Gosto ruim na água | Limpeza feita com material não recomendado | | Limpe o sistema por onde passa a água (ver item Limpeza). |
| | Água de má qualidade | | Entre em contato com o fornecedor de água. |
| Vazamento de água pelas torneiras ou não sai água | Resíduos do corte do garrafão e/ou da tampa entupindo o sistema de água | | Limpar o produto (ver item Limpeza). |
| Vazamento de água pelas torneiras ou não sai água | Resíduos do corte do garrafão e/ou da tampa presos no vedados da torneira | | Chame a Assistência Técnica Esmaltec ou o Serviço Autorizado Esmaltec - SAE. |



[Handwritten signature]

Certificado de Garantia

Este termo de garantia oferecido ao Consumidor é uma vantagem adicional determinada por lei. Para que ele tenha validade é indispensável, em quaisquer reclamações, a apresentação da NOTA FISCAL de compra do produto, sem a qual, o que está aqui expresso deixa de ter validade.

Garantia Contratual

A ESMALTEC S/A garante este produto, cuja identificação está na Nota Fiscal de Venda ao Consumidor Final, CONTRA QUAISQUER DEFEITOS DE FABRICAÇÃO QUE SE APRESENTEM, pelo prazo total de 12 meses, sendo: 3 meses de garantia legal e 9 meses de garantia contratual CONFORME TABELA DE PERÍODOS DE GARANTIA POR COMPONENTE, conforme descrição abaixo. O período de garantia começa a partir da data da entrega do produto e do recibo constante na Nota Fiscal de Venda ao Consumidor. Não existindo o recibo de entrega, a garantia inicia-se a partir da data de emissão da Nota Fiscal de Venda ao Consumidor, desde que seja utilizado conforme as orientações contidas no Manual de Instruções e as Instruções constantes neste certificado, cuja leitura é indispensável antes do uso do produto.

| COMPONENTES | PERÍODO |
|--|----------|
| Gabinete, evaporador, condensador, filtro secador e capilar | 01 ano |
| Termostato, compressor e seus acessórios | 01 ano |
| Torneiras, conexões e separador d'água | 01 ano |
| Componentes elétricos: fiação, interruptores, cabo de alimentação; | 03 meses |
| Peças plásticas | 03 meses |

Garantia Legal

Vídeos, plásticos, materiais elétricos e defeitos originados pelo desgaste natural do uso, tem garantia legal de 90 (noventa) dias, determinados por lei, contados a partir da data da entrega do produto, conforme recibo constante na Nota Fiscal de Venda do Consumidor. Não existindo recibo de entrega, a partir da data de emissão da Nota Fiscal de Venda ao Consumidor.

Condições Gerais

- a) Qualquer defeito constatado no produto deve ser imediatamente comunicado ao Serviço Autorizado ESMALTEC - SAE mais próximo (ver relação dos Postos Autorizados de Assistência Técnica), para as devidas providências. A garantia perderá sua validade se essa condição não for respeitada, pois somente a Assistência Técnica Esmaltec e os Serviços Autorizados ESMALTEC - SAE estão autorizados a examinar e sanar o defeito durante o prazo da garantia aqui previsto;
- b) Em caso de transferência de propriedade, o período de garantia ficará automaticamente transferido até a expiração do prazo, que conta a partir da data da entrega do produto conforme recibo constante na Nota Fiscal de Venda ao Consumidor do primeiro comprador; não existindo o recibo de entrega, a partir da data de emissão da Nota Fiscal de Venda ao Consumidor do primeiro comprador;
- c) Esta garantia abrange o reparo ou troca gratuita das peças e componentes que apresentem defeito de fabricação, além da mão-de-obra utilizada no respectivo serviço.
- d) Os serviços mencionados no presente certificado serão prestados gratuitamente dentro do perímetro urbano das cidades onde existir Serviço Autorizado ESMALTEC - SAE. Nas demais localidades, as despesas decorrentes de transporte e seguro do produto ou locomoção do técnico, quando for o caso, seja qual for a natureza ou época do serviço correrão por conta do cliente;

e) É condição para esta garantia, a apresentação da respectiva Nota Fiscal de Venda ao Consumidor do primeiro comprador, cujos dados o complementam;

f) Esta garantia não cobre:

- Falhas de funcionamento do produto decorrentes de problemas no abastecimento de energia elétrica e pela utilização ou desacordo com as orientações contidas no Manual de Instruções e pelo uso além de sua capacidade (de acordo com as especificações técnicas);
- Manutenção periódica e limpeza do produto;
- Materiais, peças e mão-de-obra necessária à instalação do produto tais como: aterramento, instalação elétrica, etc.

Extinção da Garantia

Esta garantia perderá totalmente sua validade antes da expiração do seu prazo se o produto:

- For utilizado em desacordo as orientações contidas no Manual de Instruções e as instruções constantes neste certificado;
 - Sofrer uso indevido, maus tratos, negligência, etc., causados pelo consumidor;
 - Apresentar sinais de ter sido violado;
 - For ajustado, consertado ou sofrer modificações por pessoa não autorizada pelo Serviço Autorizado ESMALTEC - SAE;
 - Não for usado para uso exclusivamente doméstico;
 - Tiver sido removido e/ou tiver sido adulterado o seu número de série ou da etiqueta de especificações técnicas.
- Terminado o período da garantia, todas as despesas decorrentes de reparo, locomoção do técnico, remoção do produto, peças e mão-de-obra correrão por conta do consumidor.

A garantia descrita neste certificado possui validade em todo território nacional.

A Esmaltec S/A se reserva no direito de alterar as características gerais, técnicas e estéticas de seus produtos sem prévio aviso.

A Esmaltec S/A não autoriza nenhuma pessoa ou entidade a assumir por sua conta, qualquer responsabilidade relativa a garantia de seus produtos, além das que constam neste certificado.





Esmaltec 

(<https://www.esmaltec.com.br/>)

A Esmaltec Produtos Toque Esmaltec (https://www.esmaltec.com.br/toque_esmaltec/) Imprensa (<https://www.esmaltec.com.br/imprensa/>)



Desempenho  127 volts

Equipamento para consumo de água

Fabricante: Esmaltec S/A
Marca: Esmaltec
Modelo: EGC35B

Eficiência Energética

| | | |
|---|--|--|
| Consumo de Energia 11,88 kWh/mês | Capacidade de fornecimento de água gelada 1,094 l/h | Eficiência Energética 0,077 kWh/l |
|---|--|--|

Segurança 
OCP 0018
Registro nº 001 233/ 2016

 
PROGRAMA BRASILEIRO DE ETIQUETAGEM

Instruções de instalação e recomendações de uso, leia o manual do aparelho



Desempenho  220 volts

Equipamento para consumo de água

Fabricante: Esmaltec S/A
Marca: Esmaltec
Modelo: EGC35B

Eficiência Energética

| | | |
|---|--|--|
| Consumo de Energia 11,88 kWh/mês | Capacidade de fornecimento de água gelada 1,094 l/h | Eficiência Energética 0,077 kWh/l |
|---|--|--|

Segurança 
OCP 0018
Registro nº 001 233/ 2016

 
PROGRAMA BRASILEIRO DE ETIQUETAGEM

Instruções de instalação e recomendações de uso, leia o manual do aparelho

Bebedouro EGC35B Inox

- **Fornecer mais água gelada para você e sua família**
Alto desempenho, ideal para uso institucional ou doméstico.
- **Refrigeração por compressor**
Água gelada até nos dias mais quentes.
- **Termostato frontal com controle gradual de temperatura**
Controla a temperatura da água gelada entre 5°C e 15°C.
- **Sistema Easy Open removível**
Faz a abertura automática do lacre do garrafão.
- **Alças laterais**
Facilitam o transporte e deslocamento para limpeza.
- **Aparador de água removível**
Facilita a limpeza do aparador e a retirada do excesso de água.
- **Reservatório de água vedado**
Garante a qualidade da água do garrafão.

LEIA O MANUAL (<http://www.esmaltec.com.br/esmaltec/wp-content/uploads/2017/11/MANUAL-DE-INSTRUCAO-FL2013-EGM30-EGC35-BRINOX-NP-3.pdf>)

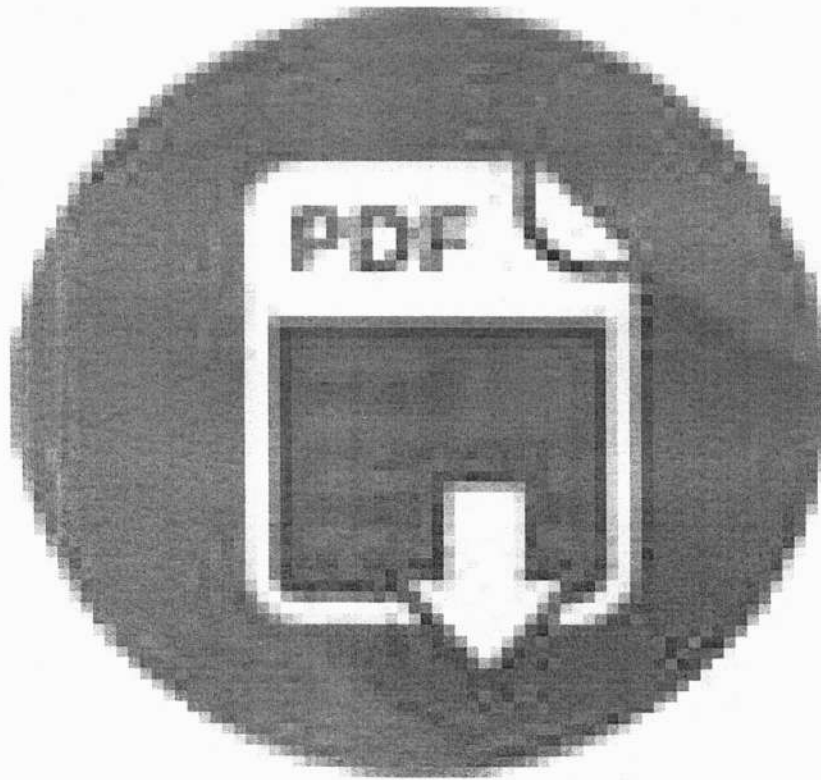

(<https://www.esmaltec.com.br/wordpress/wp-content/uploads/2017/11/MANUAL-DE-INSTRUCAO-FL2013-EGM30-EGC35-BRINOX-NP-3.pdf>)

| | | |
|--|--|--|
| | Desempenho Equipamento para consumo de água Fabricante: Esmaltec S/A Marca: Esmaltec Modelo: EGC35B | |
| | Eficiência Energética | |
| Consumo de Energia 11,88 kWh/mês | Capacidade de fornecimento de água gelada 1,094 l/h | Eficiência Energética 0,077 kWh/l |
| Segurança Registro nº 001 233/ 2016 | | |
| Instruções de instalação e recomendações de uso, leia o manual do aparelho | | |

| | | |
|--|--|--|
| | Desempenho Equipamento para consumo de água Fabricante: Esmaltec S/A Marca: Esmaltec Modelo: EGC35B | |
| | Eficiência Energética | |
| Consumo de Energia 11,88 kWh/mês | Capacidade de fornecimento de água gelada 1,094 l/h | Eficiência Energética 0,077 kWh/l |
| Segurança Registro nº 001 233/ 2016 | | |
| Instruções de instalação e recomendações de uso, leia o manual do aparelho | | |

(<https://www.esmaltec.com.br/wordpress/wp-content/uploads/2017/06/EGC35B-127V-1024x470.jpg>)

Valores válidos para as voltagens 127V/220V.



(https://www.esmaltec.com.br/wordpress/wp-content/uploads/2019/09/Fundo-Infinito-55_Bebedouro-de-Coluna-Branco-com-Preto_Vistas-Principais_View02.png)



(<https://www.esmaltec.com.br/wordpress/wp-content/uploads/2017/06/esmaltec-elerodomesticos-egc35b-bebedouro-preto.jpg>)

11/03/2022 08:32

Bebedouro EGC35B Inox – Esmaltec



(https://www.esmaltec.com.br/wordpress/wp-content/uploads/2019/09/Fundo-Infinito-55_Bebedouro-de-Coluna-Branco-com-Preto_Vistas-Principais_View03.png)



(https://www.esmaltec.com.br/wordpress/wp-content/uploads/2019/09/Fundo-Infinito-55_Bebedouro-de-Coluna-Branco-com-Preto_Vistas-Principais_View01.png)

Especificações Técnicas

Descrição

BEBEDOURO EGC35B

Dimensões sem embalagem AxLxC (mm)

1007 x 318 x 321

Capacidade do reservatório (L)

1,8

Confira a tabela completa (https://www.esmaltec.com.br/wordpress/wp-content/uploads/2019/08/esmaltec_egm35b_2.pdf)

Conheça também





**CATÁLOGO(S) ITEM 41
MARCA AGRATTO**

32
LITROS

**Compacto por fora
e espaçoso por dentro!**

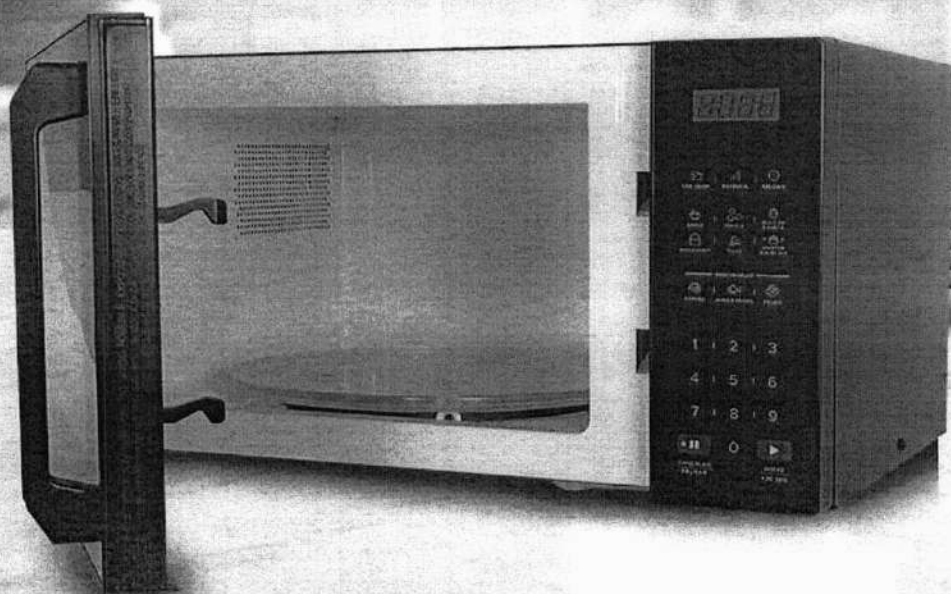

Receitas Pré-Programadas

Prepare com
apenas um clique:
Brigadeiro, pipoca,
pizza, arroz,
bolo de caneca.



Eficiência energética A em consumo de energia

Com a tecnologia e desempenho que a Agratto oferece, você tem um micro-ondas eficiente e econômico.



Trava de segurança

Evite imprevistos com as crianças. Com essa tecla você possui maior segurança para todos.



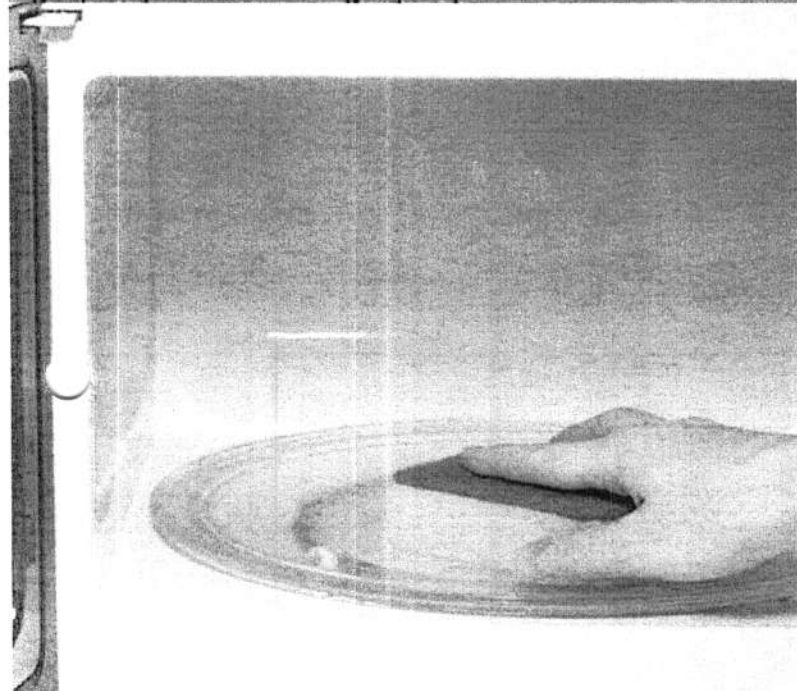

Limpe com facilidade

Pintura especial na parte interna e externa.

Seu Micro-Ondas sempre limpo, sem esforço.



Função descongelar

Escolha o alimento, o peso e pronto.

Ideal para descongelar carnes, aves, peixes e feijão no ponto certo.

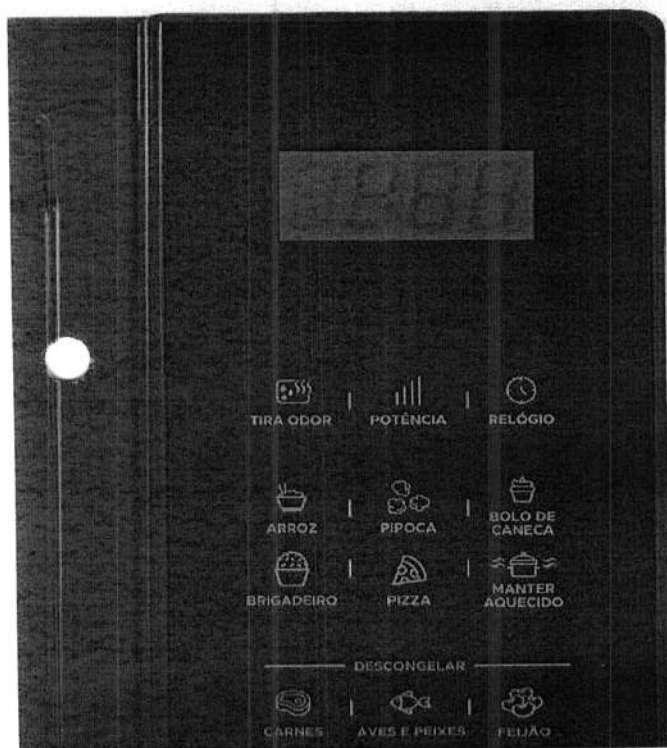

Função Tira Odor

Função que reduz odores no interior do micro-ondas após o preparo dos alimentos.

10 Níveis de Potência

Selecione a potência ideal para cada receita. Ideal no preparo e na economia de energia.

Função Manter Aquecido

Deixe suas refeições na temperatura ideal por mais tempo.



MICROONDAS

32 LITROS

AMICO1N-01 - 1400W
AMICO1N-02 - 1400W



Design moderno e intuitivo.

Sua casa mais bonita com o Microondas Agratto. Possui 32 Litros de capacidade e 1400W de potência, descongele, prepare e aqueça suas refeições. Mais praticidade na hora da limpeza com a função Tira Odor. Painel Digital Multifunções facilitando o seu dia a dia.



- **Capacidade de 32 Litros**

Grande capacidade.

- **Painel Digital Multifunções**

Aquece, prepara e descongela.

- **Distribuição de calor uniforme**

Prepare e aqueça seus alimentos de maneira rápida e eficiente.

- **Facilidade para limpar**

Função tira odor e pintura especial interna e externa.

- **Função manter aquecido**

Deixe suas refeições na temperatura ideal por mais tempo.

- **Função LOC**

Mantenha sua cozinha segura.

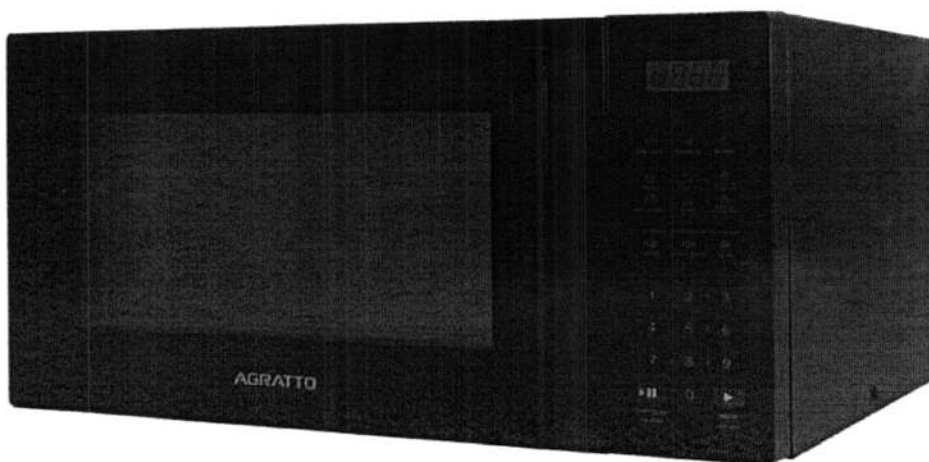

Garantia de 12 Meses.*

| | | CARACTERÍSTICAS | | | | | | | | | | | |
|------|---|-----------------|------------|-------|----------------|------|----------|-----------|-------------|----------------|------|----------|---------|
| SKU | Descrição | Voltagem | Modelo | Caixa | Cod. de Barras | EMP. | Peso BHU | Peso LIQ. | Caixa | M ³ | QTD. | Potência | Fixação |
| 1444 | MICRO-ONDAS AMICO1N-01 PRETO 32L 1400W 127V AGRATTO | 127V | AMICO1N-01 | UN | 7898461975141 | 7 | 19,20Kg | 14,9Kg | 608x480x366 | 0,1066 | 1 | 1400W | 60mm |
| 1445 | MICRO-ONDAS AMICO1N-02 PRETO 32L 1400W 220V AGRATTO | 220V | AMICO1N-02 | UN | 7898461975158 | 7 | 19,20Kg | 14,9Kg | 608x480x366 | 0,1066 | 1 | 1400W | 60mm |



AGRATTO
agratto.com.br



Todas as imagens são de caráter meramente ilustrativo.





Lançamento
Micro-ondas 32L

AGRATTO

Inovação e praticidade
para o seu dia a dia

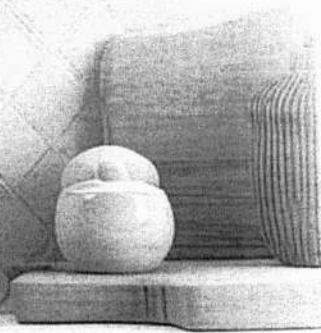
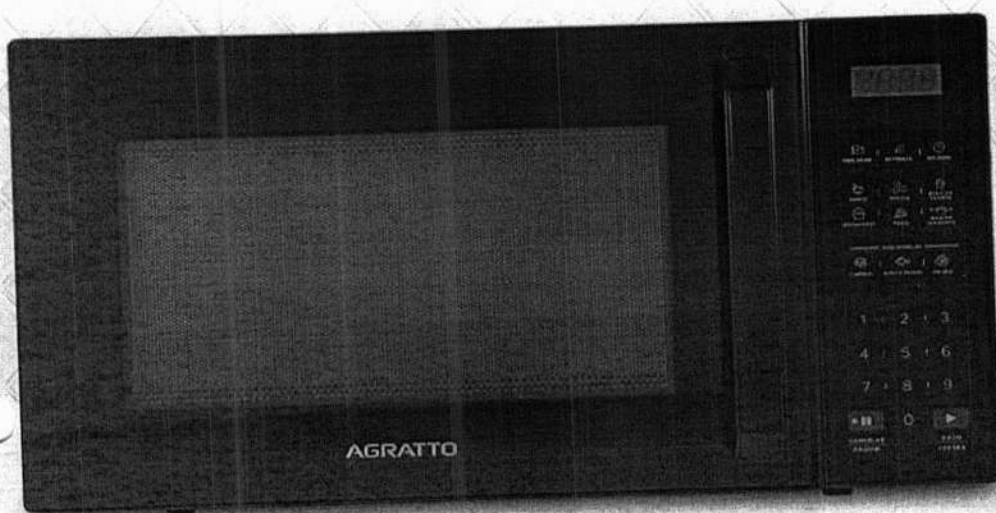

FABRICAÇÃO
NACIONAL



1400W
de potência

Melhor desempenho para
preparar diversos tipos de
receitas. Use sua criatividade.



Modernidade e Inovação

O Micro-Ondas Agratto
conta com um design
sofisticado na cor Black Piano
deixando sua cozinha
ainda mais moderna.

Conta com Painel
Integrado e diversas funções
disponíveis, trazendo praticidade
para o seu dia a dia.