

11
11



Ficha Técnica do licitante:
Licitante 1

Edital PE02/2023-SESA AQUISIÇÃO DE AMBULÂNCIAS E MICROÔNIBUS JUNTO A SECRETARIA DE SAÚDE. do Órgão Promotor Viçosa do Ceara/CE -

Unidade Compradora

Razão Social:

CNPJ / CPF

Telefone

E-mail

Marca TOYOTA/Hilux Cabine Simples

Especificação do Produto AQUISIÇÃO DE AMBULÂNCIAS E MICROÔNIBUS JUNTO A SECRETARIA DE SAÚDE.

Data

13/02/2023

Prazo de validade da proposta

60 dias

Valor da Proposta

R\$ 450.000,00

Impostos

Impostos

ICMS

IPI

Informações Adicionais

Informações sobre preços e marcas -

Produto	Descrição	Qtd.	Unidade	Tipo	Valor Inicial	Valor Final	Marca
VEICULO TIPO PICK-UP, CABINE SIMPLES, ZERO KM, ANO E MODELO DE FABRICAÇÃO IGUAL OU SUPERIOR AO ANO V	VEICULO TIPO PICK-UP, CABINE SIMPLES, ZERO KM, ANO E MODELO DE FABRICAÇÃO IGUAL OU SUPERIOR AO ANO VIGENTE, 02 PORTAS, TRACÇÃO, 4X4, MOTOR DIESEL TURBO, COM POTÊNCIA APROXIMADA DE 204/3.600	6,00	Unidade	Unitário	450.000,000000	450.000,000000	TOYOTA/Hilux Cabine Simples

20470.000
CV/RPM, COM
SISTEMA DE
INJEÇÃO DIRETA
ELETRÔNICA,
CAMBIO
MECÂNICO DE
05
VELOCIDADES
MAIS A RÉ., AR
CONDICIONADO



Valor Total do Lance Inicial

R\$ 450.000,00

Valor Total do Lance Final

R\$ 450.000,00

Especificação dos documentos anexados

No.	Descrição do documento	
1	CAT NIKS HILUX AMBULANCIA.pdf	↓ DOWNLOAD
2	HILUX (2).pdf	↓ DOWNLOAD

Declaracao de atendimento às condições do Edital

Declaramos, para todos os fins de direito, que cumprimos plenamente os requisitos da habilitação e que nossa proposta está em conformidade com as exigências de instrumentos convocatórios.

Declaração de condição de ME-EPP

Declaramos que estamos sob o Regime de Tributação de Microempresa e Empresa de Pequeno Porte.



MINISTÉRIO DA INFRAESTRUTURA
SECRETARIA NACIONAL DE TRANSPORTES TERRESTRES
DEPARTAMENTO NACIONAL DE TRÂNSITO
COORDENAÇÃO DE SEGURANÇA VEICULAR



CERTIFICADO DE ADEQUAÇÃO À LEGISLAÇÃO DE TRÂNSITO Nº 0733/2020/COSEV-
DENATRAN/DENATRAN/SNTT

Brasília, 05 de agosto de 2020.

O Departamento Nacional de Trânsito (DENATRAN), em cumprimento ao que dispõe a Portaria nº 190/09 do DENATRAN, concede com base na documentação apresentada, constante no processo nº 50000.024135/2020-91 DENATRAN, o presente CERTIFICADO, a **NIKS COMÉRCIO, REVESTIMENTOS E TRANSFORMAÇÕES PARA AUTOS UTILITÁRIOS EIRELI**, CNPJ Nº 03.337.616/0001-40, referente ao veículo abaixo especificado:

MARCA/MODELO/VERSÃO: I/TOYOTA HILUX NIKS AMB
CÓDIGO MARCA/MODELO/VERSÃO: 233802
MARCA/MODELO/VERSÃO ORIGINAL: I/TOYOTA HILUX CSLSTM4FD
CÓDIGO MARCA/MODELO/VERSÃO ORIGINAL: 233762
ESPÉCIE/TIPO: ESPECIAL/CAMINHONETE
CARROÇARIA: AMBULÂNCIA - 101
LOTAÇÃO: CONDUTOR + 06 PASSAGEIROS
CAPACIDADE DE CARGA: 0,800 t
PBT: 3,000 t
CMT: 5,850 t
QUANTIDADE DE EIXOS: 02 EIXOS
FABRICANTE: TOYOTA ARGENTINA S.A
TRANSFORMADOR: NIKS COMÉRCIO, REVESTIMENTOS E TRANSFORMAÇÕES PARA AUTOS UTILITÁRIOS EIRELI
PAÍS DE FABRICAÇÃO/ORIGEM: ARGENTINA
IDENTIFICADOR INTERNACIONAL DO FABRICANTE (WMI): 8AJ
CÓDIGO(S) VIN: *****

Processo de homologação realizado pelo grupo VIP Engenharia.
www.grupovipengenharia.com.br

Este CERTIFICADO não exige o interessado de comprovar junto ao Órgão Executivo de Trânsito, por ocasião do registro, licenciamento e emplacamento, que o veículo esteja adequado à legislação vigente de identificação e de segurança veicular. A comprovação restringe-se à conformidade do veículo com o memorial descritivo.

DANIEL MARIZ TAVARES

Coordenador-Geral



ARNALDO LUIS THEODOSIO PAZETTI

Diretor-Geral Substituto do DENATRAN



Documento assinado eletronicamente por **Daniel Mariz Tavares, Coordenador-Geral**, em 05/08/2020, às 18:16, conforme horário oficial de Brasília, com fundamento no art. 3º, inciso V, da Portaria nº 446/2015 do Ministério dos Transportes.



Documento assinado eletronicamente por **Arnaldo Luis Theodosio Pazetti, Diretor-Geral Substituto**, em 05/08/2020, às 18:31, conforme horário oficial de Brasília, com fundamento no art. 3º, inciso V, da Portaria nº 446/2015 do Ministério dos Transportes.



A autenticidade deste documento pode ser conferida no site https://sei.infraestrutura.gov.br/sei/controlador_externo.php?acao=documento_conferir&id_orgao_acesso_externo=0, informando o código verificador **2670453** e o código CRC **57253B2C**.



Referência: Processo nº 50000.024135/2020-91



SEI nº 2670453

Esplanada dos Ministérios, Bloco R, 2º andar, Anexo - Bairro Bloco R, 2º andar, Anexo
Brasília/DF, CEP 70044902
Telefone: 6120297962 - www.infraestrutura.gov.br

COMISSÃO MUNICIPAL DE LICITAÇÃO Nº 142

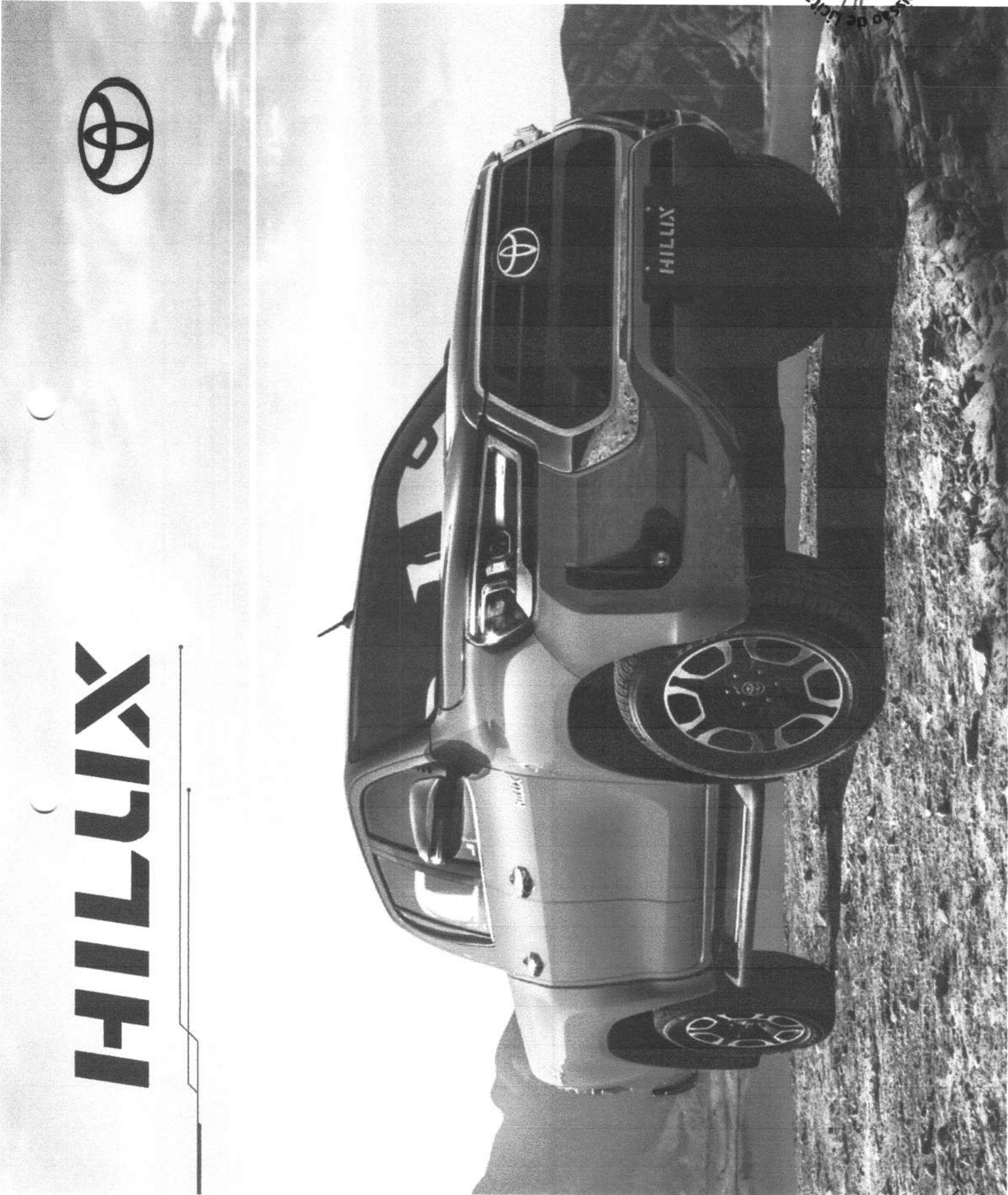

HILUX

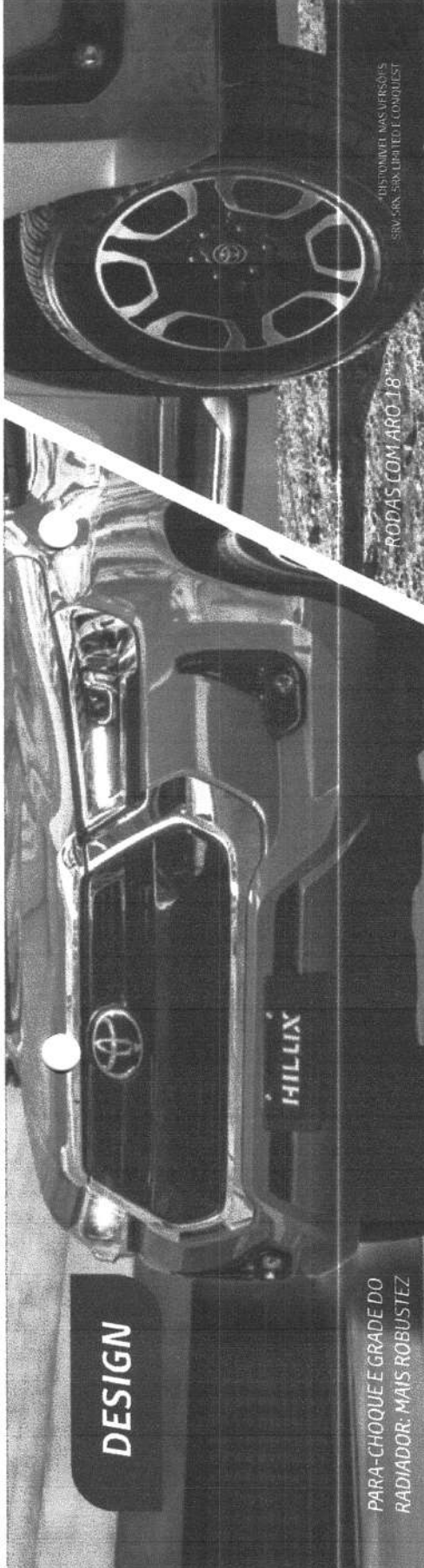

DESIGN

PARA-CHOQUE E GRADE DO RADIADOR: MAIS ROBUSTEZ

RODAS COM ARO 18

101810001 MAS UPRES01'S
SRV-586.598.101810001

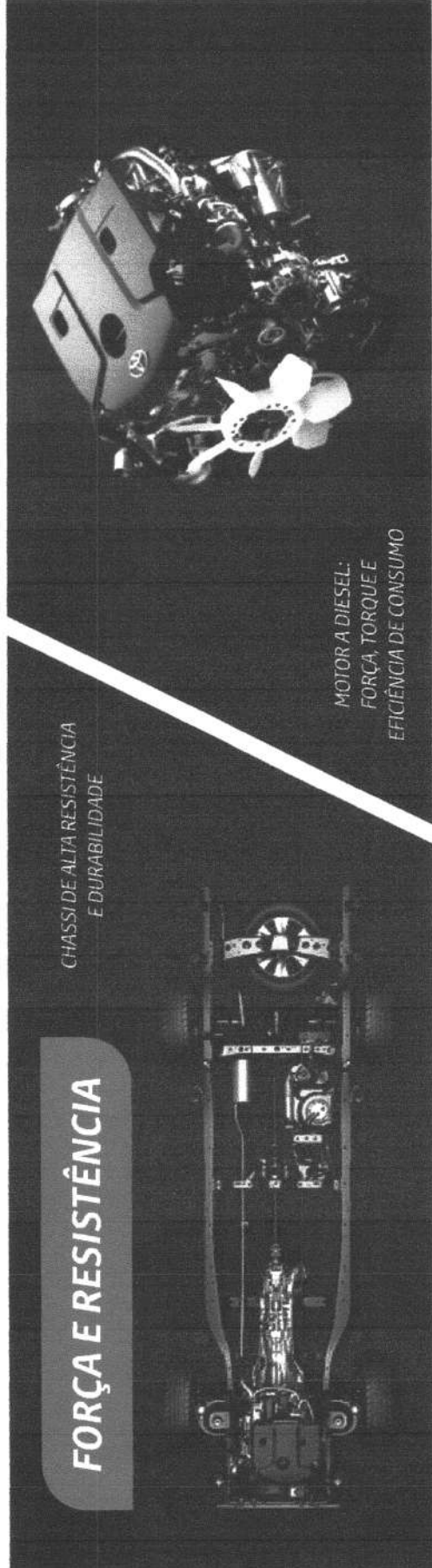

FORÇA E RESISTÊNCIA

CHASSI DE ALTA RESISTÊNCIA E DURABILIDADE

MOTOR A DIESEL:
FORÇA, TORQUE E
EFICIÊNCIA DE CONSUMO

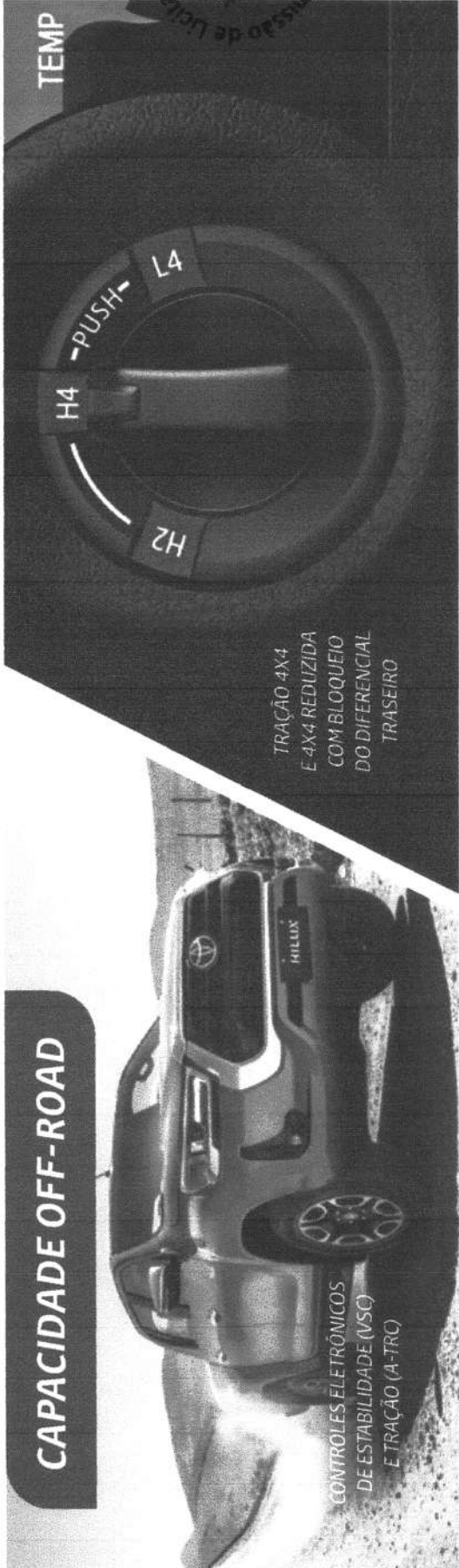

CAPACIDADE OFF-ROAD

CONTROLES ELETRÔNICOS DE ESTABILIDADE (VSC) E TRACÇÃO (A-TRC)

TRACÇÃO 4X4 E 4X4 REDUZIDA COM BLOQUEIO DO DIFERENCIAL TRASEIRO

TEMP



COMBUSTÍVEL		DIESEL		CABINE DUPLA		CONQUEST	
CARROCERIA	CABINE SIMPLES	SR	SRV	SRX	SRX LIMITED	SRX LIMITED	CONQUEST
VERSÃO	CHASSI	STD POWER PACK	SR	SRV	SRX	SRX LIMITED	CONQUEST
MOTORIZAÇÃO							
Motor	Diesel 2.8 L 16V Turbo						
Potência (cv/rpm)	204 / 3.400						
Torque (kgf.m/rpm)	42.8 / 3.400						
Cilindrada (cm³)	2.755						
Tração	4*2, 4*4 e 4*4 reduzida com acionamento eletrônico, VSC (controle eletrônico de estabilidade) e A-TRC (controle eletrônico de tração) com bloqueio do diferencial.						
Transmissão	Manual de 6 velocidades Automática de 6 velocidades sequencial						
SUSPENSÃO							
Dianteira	Independente, braços duplos triangulares, molas helicoidais e barra estabilizadora						
Traseira	Eixo rígido, molas semielípticas de duplo estágio Eixo rígido, molas semielípticas de duplo estágio ajustado (Light Duty Suspension)						
DIREÇÃO							
Tipo	Hidráulica						
FREIOS							
Dianteiros	Discos ventilados com ABS e EBD (distribuição eletrônica de força de frenagem) Discos ventilados com ABS, EBD (distribuição eletrônica de força de frenagem) e BAS (sistema de assistência em frenagem de emergência)						
Traseiros	Tambor com ABS e EBD Tambor com ABS, EBD e BAS						
PNEUS E RODAS							
Pneus	225/70 R17	265/65 R17	265/65 R17	265/60 R18			
Rodas	Aço estampado 17"	Liga leve 17"	Liga leve 17"	Liga leve 18"			
DIMENSÕES E CAPACIDADES							
Comprimento (mm)	5.325						
Largura sem espelho retrovisor (mm)	1.855						
Altura (mm)	1.815						
Entre eixos (mm)	3.085						
Peso em ordem de marcha (kg)	1.810	1.990	2.080	2.085	2.090	2.130	2.128
Peso bruto total (kg)	3.000						
Capacidade de carga (kg)	1.190	1.010	1.010	1.005	1.000	1.000	3.128
Capacidade máxima de tração (incluindo reboque)	6.500						
Capacidade do tanque (L)	80						
DIMENSÕES DA CAÇAMBA							
Comprimento (mm)	N/A	2.315	1.569				
Largura (mm)	N/A	1.575	1.645				
Altura (mm)	N/A		481				
FORA DE ESTRADA							
Vão livre mínimo do solo (mm)	269						
Ângulo de ataque	29°						
Ângulo de saída	26°						



COMBUSTÍVEL	CABINE SIMPLES			CABINE DUPLA			COMQUEST
	CHASSI	CABINE SIMPLES	STD PP	SR	SRV	SRX	
COMFORTO/CONVENIÊNCIA							
2 alto-falantes	*	*	-	-	-	-	-
4 alto-falantes	*	*	-	-	-	-	-
4 alto-falantes e 2 tweeters	*	*	-	-	-	-	-
Acendimento automático dos faróis	*	*	-	-	-	-	-
Apoio de braço traseiro com porta-copos	-	-	-	-	-	-	-
Ar condicionado duas zonas integrado frio e quente com display digital	*	*	-	-	-	-	-
Ar condicionado manual integrado frio e quente	-	-	-	-	-	-	-
Bancos dianteiros ventilados	-	-	-	-	-	-	-
Banco do motorista com ajuste de altura	-	-	-	Manual	-	-	-
Banco do motorista com ajuste de distância e inclinação	-	-	-	Manual	-	-	-
Banco traseiro com assento rebatível 60/40	N/A	N/A	-	-	-	-	-
Caçamba com ganchos externos (12)	N/A	*	-	-	-	-	-
Caçamba com ganchos internos (4)	N/A	-	-	-	-	-	-
Câmera de 360 graus (PVM)	-	-	-	-	-	-	-
Câmera de ré instalada na porta da caçamba	-	-	-	-	-	-	-
Chave tipo canivete	-	-	-	-	-	-	-
Coluna de direção com regulagem de altura e profundidade	*	*	-	-	-	-	-
Comando interno de abertura da tampa do tanque de combustível	-	-	-	-	-	-	-
Compartimento refrigerado no painel	-	-	-	-	-	-	-
Computador de bordo com tela de 4,2" de TFT com funções: autonomia, aviso das portas abertas, consumo médio e instantâneo de combustível, distância a percorrer com combustível no tanque, economia realizada, indicador de modo econômico, hodômetros total e parcial, temperatura externa, tempo de direção, velocidade média do veículo, visualização de áudio	-	-	-	-	-	-	-
Console entre os bancos dianteiros com porta-copos, porta-objetos, tumb, tampa e descongelador	-	-	-	-	-	-	-
Controlador de velocidade de cruzeiro	-	-	-	-	-	-	-
Desembaçador do vidro traseiro	-	-	-	-	-	-	-
Estritos laterais na cor preta	-	-	-	-	-	-	-
Faróis com temporizador — follow me home	*	*	-	-	-	-	-
Hodômetro parcial e total	*	*	-	-	-	-	-
Iluminação decorativa nos painéis de portas	-	-	-	-	-	-	-
Interior com acabamento exclusivo na cor preta	-	-	-	-	-	-	-
Limpador de para-brisa intermitente	*	*	-	-	-	-	-
Luz de leitura individual dianteira	-	-	-	-	-	-	-
Modos de seleção de condução Eco e Power	-	-	-	-	-	-	-
Pacote de couro (volante e manopla de câmbio)	-	-	-	-	-	-	-
Para-sol do motorista com porta-documentos	-	-	-	-	-	-	-
Para-sol do passageiro com espelho de cortesia	-	-	-	-	-	-	-
Porta-luvas com chave	-	-	-	-	-	-	-
Porta-objetos nas portas	-	-	-	-	-	-	-
Porta-objetos no teto	-	-	-	-	-	-	-
Porta-revisas no encosto dos bancos dianteiros	-	-	-	-	-	-	-
Protetor de caçamba	N/A	*	-	-	-	-	-
Relógio digital	-	-	-	-	-	-	-
Retrovisor interno eletrocromico	-	-	-	-	-	-	-
Retrovisores externos com rebatimento automático	-	-	-	-	-	-	-
Retrovisores externos com regulagem elétrica e indicador de direção	-	-	-	-	-	-	-
Retrovisores externos eletroretráteis	-	-	-	-	-	-	-
Revestimento dos bancos	-	-	-	-	-	-	-
Saída de ar central para os bancos traseiros	-	-	-	-	-	-	-
Seleto para troca de tração	-	-	-	-	-	-	-
Separador de carga	-	-	-	-	-	-	-
Sistema de som JBL® com 6 alto-falantes, 2 tweeters e 1 subwoofer	-	-	-	-	-	-	-
Sistema Multimídia com tela de 8" sensível ao toque, rádio com MP3, entrada USB, conexão Bluetooth®, conexão para smartphones e tablets através do espelhamento Android® Auto e Apple® CarPlay.	-	-	-	-	-	-	-



Legenda: Disponível Não disponível Não aplicável

COMBUSTÍVEL	CABINE SIMPLES			SRV	SRX	SRX LIMITED	CONQUEST
	CHASSI	CABINE SIMPLES	STD PP				
CARROCERIA	CABINE DUPLA			SR	SRX	SRX LIMITED	CONQUEST
VERSÃO	CHASSI	CABINE SIMPLES	STD PP	SRV	SRX	SRX LIMITED	CONQUEST
CONFORTO/CONVENIÊNCIA							
Smart Entry: sistema inteligente de destravamento das portas por sensores	-	-	-	-	-	-	-
Start Button/Push Start: sistema de partida sem chave	-	-	-	-	-	-	-
Tacômetro (conta-giros)	-	-	-	-	-	-	-
Tapetes genuínos	-	-	-	-	-	-	-
Tomada de energia (12V) na cabine	-	-	-	2	-	-	1
Vidros elétricos e sistema de abertura com um toque	-	-	Motorista	-	-	-	-
Vidros elétricos e sistema de abertura e fechamento com um toque, de bordo	-	-	-	-	-	-	(+TSS)
Vidros elétricos e sistema de abertura e fechamento com um toque, sem antebraço	-	-	-	Motorista	-	-	Todos
ESTILO							
Capota marítima	-	-	-	-	-	-	-
Capota rígida tipo esteira	-	-	-	-	-	-	-
Capô e teto	-	-	-	-	-	-	-
Faróis de neblina dianteiros	-	-	-	-	LED	-	-
Faróis	-	-	-	-	LED	-	-
Grade do radiador	-	-	-	-	LED	-	-
Identidade Exclusiva Conquest	-	-	-	-	Logô Toyota	-	-
Lanternas traseiras em LED	-	-	-	-	-	-	-
Maçanetas externas	-	-	-	-	-	-	-
Maçanetas internas	-	-	-	-	-	-	-
Moduras nas calças de roda Exclusivas Conquest	-	-	-	-	Cor do veículo	-	Preta
Modelamento dos faróis dianteiros	-	-	-	-	Cor do veículo	-	Cromada Cromada
Para-barro	-	-	-	-	-	-	-
Para-choque dianteiro pintado na cor do veículo	-	-	-	-	-	-	-
Para-choque traseiro	-	-	-	-	-	-	-
Retrovissores externos	-	-	-	-	-	-	-
Santantônio	-	-	-	-	-	-	-
SEGURANÇA							
Airbag de pelto: (um) para o motorista	-	-	-	-	-	-	-
Airbags frontais (dois): um para o motorista e um para o passageiro	-	-	-	-	-	-	-
Airbags laterais (dois): um para o motorista e um para o passageiro dianteiro	-	-	-	-	-	-	-
Airbags de cortina (dois)	-	-	-	-	-	-	-
Alças de segurança	-	-	-	-	-	-	8
Apóios de cabeça dianteiros com regulagem de altura	-	-	-	-	-	-	-
Apóios de cabeça traseiros com regulagem de altura	-	-	-	-	-	-	-
Assistente de abertura e fechamento de caçamba e tampa traseira com trava elétrica	-	-	-	-	-	-	-
Assistente de pré-colisão (Pre-crash System - PCS) com alerta sonoro e visual e, se necessário, frenagem automática	-	-	-	-	-	-	-
Assistente de descida (DAC)	-	-	-	-	-	-	-
Assistente de reboque	-	-	-	-	-	-	-
Assistente de subida (HAC)	-	-	-	-	-	-	-
Bloqueio do diferencial traseiro (com acionamento elétrico)	-	-	-	-	-	-	-
Cintos de segurança dianteiros de 3 pontos com regulagem de altura, pré-tensionador e limitador de força	-	-	-	-	-	-	-
Cintos de segurança traseiros de 3 pontos (central e laterais)	-	-	-	-	-	-	-
Controle eletrônico de estabilidade do veículo (VSC)	-	-	-	-	-	-	-
Controle eletrônico de tração (A-TRC)	-	-	-	-	-	-	-
Imobilizador por código eletrônico na chave	-	-	-	-	-	-	-

CONHEÇA ALGUNS DE NOSSOS SERVIÇOS



Serviço Toyota sem fronteiras



Agendamento ativo



Serviço expresso



Menu de pneus



Revisão expressa

Conheça todos os serviços em www.toyota.com.br

Conheça todos os serviços em www.toyota.com.br

Conheça todos os serviços em www.toyota.com.br

Conheça todos os serviços em www.toyota.com.br

Conheça todos os serviços em www.toyota.com.br



Legenda: Disponível Não disponível **NA** Não aplicável

COMBUSTÍVEL	CABINE SIMPLES			CABINE DUPLA			SRX LIMITED	CONQUEST
	CHASSI	CABINE SIMPLES	SR	SRV	SRX	SRX LIMITED		
CARROCERIA	-	-	-	-	-	-	-	-
VERSÃO	-	-	-	-	-	-	-	-
SEGURANÇA	-	-	-	-	-	-	-	-
Luz auxiliar de freio em LED (Brake Light)	-	-	-	-	-	-	-	-
Luz de condução diurna	-	-	-	-	-	-	-	-
Luz de frenagem emergencial automática	-	-	-	-	-	-	-	-
Sensores de estacionamento dianteiros (2) e traseiros (4)	-	-	-	-	-	-	-	-
Sistema auxiliar BAS (sistema de assistência em frenagem de emergência) nas 4 rodas	-	-	-	-	-	-	-	-
Sistema auxiliar EBD (distribuição eletrônica de força de frenagem) nas 4 rodas	-	-	-	-	-	-	-	-
Sistema de alarme perimétrico	-	-	-	-	-	-	-	-
Sistema de alarme perimétrico + volumétrico	-	-	-	-	-	-	-	-
Sistema de Alerta de Mudança de Faixa (Lane Departure Alert - LDA)	-	-	-	-	-	-	-	-
Sistema de freios ABS (sistema de freio antibloqueio) nas 4 rodas	-	-	-	-	-	-	-	-
Sistema universal Isofix* para fixação de cadeirinha para crianças no banco traseiro	-	-	-	-	-	-	-	-
Tampa traseira com chave	-	-	-	-	-	-	-	-
Trava automática de portas ativada pelo movimento do veículo (acima de 20 km/h)	-	-	-	-	-	-	-	-
Trava de segurança do estepe	-	-	-	-	-	-	-	-
Trava (parco) de segurança das rodas	-	-	-	-	-	-	-	-
Trava de segurança para crianças nas portas traseiras	-	-	-	-	-	-	-	-
Travas elétricas com acionamento a distância e controle na chave para abertura e fechamento das 4 portas	-	N/A	-	-	-	-	-	-

Branco Lunar²
cód. 089



Branco Polar
cód. 040



Prata Névoa
cód. 1D6



Cinza Granito³
cód. 1G3



Preto Atitude³
cód. 218



Vermelho Volcano³
cód. 3T6



*Acabamento interno com partes revestidas de couro (parte anterior dos bancos dianteiros e traseiros, volante e manopla de câmbio) e partes revestidas de material sintético (parte posterior dos bancos dianteiros, laterais dos bancos dianteiros e traseiros, laterais e parte anterior e posterior dos apoios de cabeça dianteiros e traseiros e laterais das portas). *Disponível apenas para a versão SRX. **Disponível apenas para PR, SR, SRV, SRX, SRX Limited e Conquest. A Toyota reserva-se o direito de alterar as especificações de seus produtos sem aviso prévio. Alguns destes itens podem não estar disponíveis no mercado brasileiro no momento da compra. Alguns acessórios não são compatíveis com certas versões de acabamento do modelo do veículo. Consulte o distribuidor autorizado Toyota de sua região para mais informações.

[Handwritten signature]

Boas-vindas

Assistência 24h

Preço fechado

Garantia

Atendimento ao cliente

O melhor preço para você. O melhor atendimento. O melhor momento.

Preço antes de impostos e frete.

Cinco anos de tranquilidade para você.

Toda atenção aos seus e-mails.

HILUX



Motor a Diesel 2.8 L 16V Turbo

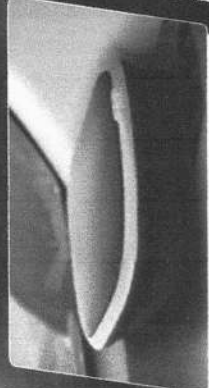

Sistema de áudio JBL com subwoofer e 8 alto-falantes*



Sistema multimídia de 8", conectividade Apple CarPlay® e Android Auto®**



TSS (Toyota Safety Sense)

** Disponível somente na versão SRX. SRX SRX Limited e Conquest.
* Disponível nos veículos SRV SRV SRX SRX Limited e Conquest.



CONHEÇA ALGUNS ACESSÓRIOS DISPONÍVEIS PARA EQUIPAR A SUA HILUX.

POP20-0223A

VOCÊ CONTA COM 12 MESES DE GARANTIA E COBERTURA TOTAL DA REDE DE CONCESSIONÁRIAS.¹

1. Santantônio cromado.
2. Santantônio sport.
3. Capota marítima de lona.
4. Engate.
5. Ponteira de escapamento cromada.
6. Sobrecapa do para-choque.
7. Soleira.
8. Assistente de abertura da caçamba.

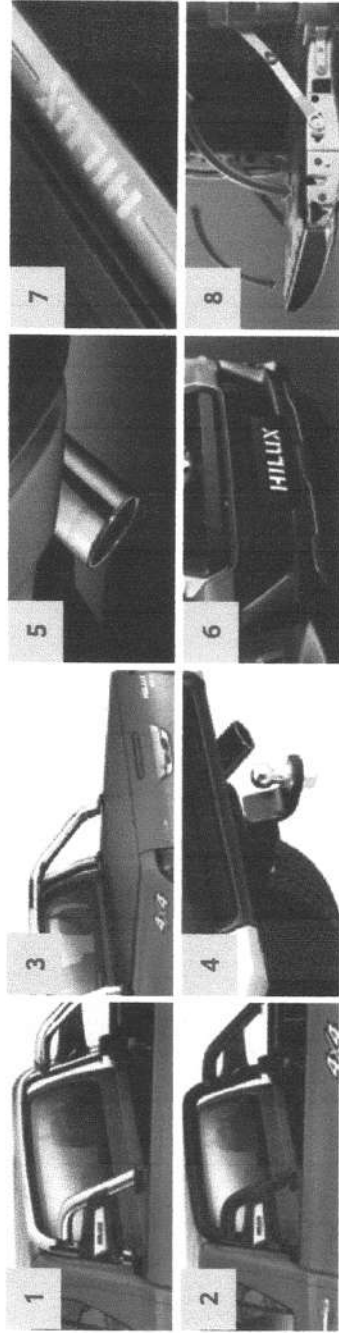

Conheça mais opções de acessórios em www.toyota.com.br/hilux.

A MANEIRA MAIS MODERNA DE TER SEMPRE UM TOYOTA NOVO E NA GARANTIA.



ENTRADA	PARCELAS INTERMEDIÁRIAS		PARCELA RESIDUAL		À VISTA
	% R\$	X R\$	% R\$	R\$	R\$

Até o final do financiamento, a Toyota garante a recompra (desde que atendidas as condições).² Consulte o manual de recompra no site www.toyota.com.br/ciclotoyota.



Conheça os acessórios genuínos Toyota.

TOYOTA.COM.BR/HILUX



BANCO TOYOTA



A exposição a potência acima de 85 decibéis poderá causar danos ao sistema auditivo. Acessórios sujeitos à disponibilidade no mercado e preços que podem variar de uma concessionária para outra. Consulte a disponibilidade, preço e condições de pagamento. A Toyota se reserva o direito de alterar as especificações técnicas dos produtos a qualquer tempo. Novos sistemas de segurança ativos, como o Toyota Safety Sense (TSS), são projetados para auxiliar o motorista; eles não são projetados para substituí-lo, tampouco para substituir os demais itens de segurança, tais como cinto de segurança e airbags. Em todos os momentos, o motorista deve permanecer no controle integral de seu veículo. O funcionamento do Toyota Safety Sense pode ser afetado, diminuído ou prejudicado devido a fatores externos e a Toyota não é responsável por quaisquer consequências derivadas do uso do sistema. Consulte o Manual do Proprietário para condições de uso e funcionamento do sistema. Para acessórios adquiridos e instalados na rede de concessionárias Toyota. Condições válidas às pessoas físicas que adquirirem os veículos por meio de financiamento contratado com o Banco Toyota e em toda a rede de distribuidores, com garantia de recompra do veículo adquirido, pelo distribuidor Toyota, por 90% (noventa por cento) do valor na tabela Fipe vigente, na forma e condições estabelecidas nas Condições Gerais do Certificado de Recompra do Veículo e no Manual de Recompra (vide condições no site www.toyota.com.br/ciclotoyota). A Toyota do Brasil Ltda. garante seus veículos em condições normais de utilização contra defeitos de fabricação de peças ou de montagem, desde que todas as manutenções (preventivas, corretivas e emergenciais) sejam realizadas na sua rede de concessionárias autorizadas Toyota, por um período total de cobertura básica de 60 (sessenta) meses contados a partir da data de entrega do veículo zero-quilômetro, tendo por destinatário o primeiro proprietário. Essa cobertura aplica-se exclusivamente aos veículos utilizados para fins particulares, cuja emissão da respectiva nota fiscal tenha como destinatário uma pessoa física. Condição de garantia: a cobertura mencionada não será aplicada para veículos utilizados para fins comerciais (locação de veículos, compartilhamento de veículos, táxi, uso por motoristas de aplicativos ou fretistas) ou para veículos cuja nota fiscal tenha como destinatário uma pessoa jurídica. Nesses casos, a garantia ficará limitada ao período de 60 (sessenta) meses ou 100.000 km (cem mil quilômetros), prevalecendo o que primeiro ocorrer. No Programa Brasileiro de Etiquetagem Veicular (PBEV) 2022, os veículos Hilux 4x4 SRV/SRV SR possuem nota B com consumo de 10,1 km/l na cidade e 11,3 km/l na estrada. Os veículos Hilux 4x4 SC/CC possuem nota B com consumo de 10,4 km/l na cidade e 11,6 km/l na estrada. Os veículos Hilux 4x4 PP possuem nota B com consumo de 10,3 km/l na cidade e 11,8 km/l na estrada. ¹Tais valores poderão variar de acordo com os hábitos de condução do motorista. Para mais informações, consulte o site www.inmetro.gov.br.



[Handwritten signature]

EDITAL DE PREGÃO ELETRÔNICO N° .02/2023 - PREFEITURA MUNICIPAL
VIÇOSA DO CEARÁ



CONDIÇÕES GERAIS

A proponente declara conhecer os termos do instrumento convocatório que rege a presente licitação.

ITEM	UND	QUAN	ESPECIFICAÇÃO	Marca/ Modelo	VALOR UNITÁRIO	VALOR TOTAL
02	uni	02	Veículo tipo micro ônibus com 23 lugares incluindo motorista e auxiliar; O Km; modelo 2022 ou superior; Ar Condicionado de fábrica com condensador no teto; Motor movido a óleo diesel com potência mínima de 155 cvs; PBT (Peso Bruto Total) mínimo de 8.600 kg; Direção elétrica, hidráulica ou eletro-hidráulica; Tanque de combustível com capacidade mínima de 120 litros de óleo diesel; freios dianteiros e traseiros a disco ou a tambor acionados com auxiliar a ar com reservatório e ABS; Cambio com no mínimo cinco marcas a frente e uma a ré; Porta de acesso tipo pantográfica com sistema door brake (Sistema Ante Esmagamento); Janela laterais com vidros móveis corrediços; Poltrona do motorista com amortecimento hidráulico e cintos de segurança de três pontos; Poltrona dos passageiros revestidas em tecido, tipo executivas individuais reclináveis com descanso braços laterais e cintos de segurança abdominais retrateis; Tomada 12v no painel; Sirene de marcha ré; preparação para instalação de rádio; Itinerário eletrônico; Sistema de acessibilidade normatizado por órgãos públicos competentes; O veículo deves pertencer a categoria M3 conforme normas DENATRAN.	ABAIXO	600.000,00	1.200.000,00
PRODUTO MARCA IVECO/MASCA, MODELO 10-190/GRAN MICRO S3.						R\$ 1.200.000,00

Valor unitário do item 02 R\$ 600.000,00 (Seiscentos mil reais)

Valor total do item 02 R\$ 1.200.000,00 (Um milhão e duzentos mil reais)

ITEM	UND	QUAN	ESPECIFICAÇÃO	Marca/ Modelo	VALOR UNITÁRIO	VALOR TOTAL
03	uni	01	Veículo tipo micro ônibus/ônibus, Padrão rodoviário; O km, modelo 2022 - - ou superior, adequado ao transporte de passageiros, com capacidade para transportar no mínimo 31 lugares incluindo motorista e um auxiliar. Equipado com: Motor movido a óleo diesel turbo Intercooler com injeção eletrônica EURO V ou VI e potência mínima de 160 Cvs; Direção elétrica ou hidráulica; Sistema de freios dianteiro e traseiro a disco ou a tambor com auxiliar a ar, com reservatório e ABS; Sistema elétrico de 24 volts; Cambio com no mínimo 05 marchas à frente e 01 a	ABAIXO	600.000,00	600.000,00



			ré; Tanque de combustível com capacidade mínima de 150 litros de diesel; Sistema de acessibilidade homologado por órgão governamental competente; Tração traseira com rodado duplo; Tacógrafo digital eletrônico instalado de fábrica; Porta tipo pantográfica para embarque e desembarque dos passageiros; Poltrona para motorista com amortecimento hidráulico e cintos de segurança de três pontos; Poltronas para os passageiros tipo executivas reclináveis com descanso braços laterais e cintos de segurança tipo abdominais retrateis; Cortinas nos vidros laterais; Ar condicionado com condensador no teto; Itinerário eletrônico; Porta pacotes sobre as poltronas; Bagageiro traseiro amplo acesso; PBT (Peso Bruto Total) mínimo de 9.200 Kg; Tomada de ar no teto com saída de emergência.			
PRODUTO MARCA IVECO/MASCA, MODELO 10-190/GRAN MICRO S3.						R\$ 600.000,00

Valor unitário do item 03 R\$ 600.000,00 (Seiscentos mil reais)

Valor total do item 03 R\$ 600.000,00 (Seiscentos mil reais)

Prazo de Entrega será de 120 (cento e vinte) dias.

Validade da proposta – 60 (sessenta) dias.

Prazo de garantia – 12 (doze) meses.

O preço proposto acima contempla todas as despesas necessárias ao pleno fornecimento, tais como os encargos (obrigações sociais, impostos, taxas etc.), cotados separados e incidentes sobre o fornecimento.

Declaramos para todos os fins de lei e direitos que nos encontramos em condições plena de dar cumprimento aos requisitos de habilitação, nos termos do art. 4. VII, da Lei 10.520 de 17/07/2002, sem quaisquer ressalvas e/ou emendas a qualquer título.

Declaro sob as penas da lei, que os veículos ofertados atendem todas as especificações exigidas no Termo de Referência.

172



CARTA PROPOSTA
NUMERO DO PREGÃO – 02 / 2023
OBJETO - AQUISIÇÃO DE AMBULÂNCIAS E MICRO-ÔNIBUS JUNTO A SECRETARIA DE SAUDE

item	Especificação	Marca/mod	und	qtd	Vlr.Unitario	Valor Total
02	MICRO ÔNIBUS LO 916 MERCEDES BENZ EURO 6, Á DIESEL, PARA TRANSPORTE DE PASSAGEIROS CONFORME DADOS ABAIXO	MB/LO916	hum	02	R\$ 580.000,00	R\$ 1.160.000,00

	<p>VEICULO TIPO MICRO ÔNIBUS COM 23 LUGARES INCLUINDO MOTORISTA E AUXILIAR OKM; MODELO 2022 OU SUPERIOR AR CONDICIONADO DE FÁBRICA COM CONDENSADOR NO TETO MOTOR MOVIDO A ÓLEO DIESEL COM POTÊNCIA MÍNIMA DE 155 CVs PBT (PESO BRUTO TOTAL) MÍNIMO DE 8.600 KG DIREÇÃO ELÉTRICA, HIDRÁULICA OU ELETRO-HIDRÁULICA TANQUE DE COMBUSTÍVEL COM CAPACIDADE MÍNIMA DE 120 LITROS DE ÓLEO DIESEL FREIOS DIANTEIROS E TRASEIROS A DISCO OU A TAMBOR ACIONADOS COM AUXILIAR A AR COM RESERVATÓRIO E ABS CAMBIO COM NO MÍNIMO CINCO MARCAS A FRENTE E UMA A RÉ PORTA DE ACESSO TIPO 02 PANTOGRÁFICA COM SISTEMA DOOR BRAKE (SISTEMA ANTE ESMAGAMENTO) JANELA LATERAIS COM VIDROS MÓVEIS CORREDIÇOS POLTRONA DO MOTORISTA COM AMORTECIMENTO HIDRÁULICO E CINTOS DE SEGURANÇA DE TRÊS PONTOS POLTRONA DOS PASSAGEIROS REVESTIDAS EM TECIDO, TIPO EXECUTIVAS INDIVIDUAIS RECLINÁVEIS COM DESCANSA BRAÇOS LATERAIS E CINTOS DE SEGURANÇA ABDOMINAIS RETRATEIS TOMADA 12V NO PAINEL SIRENE DE MARCHA RÉ PREPARAÇÃO PARA INSTALAÇÃO DE RÁDIO ITINERÁRIO ELETRÔNICO SISTEMA DE ACESSIBILIDADE NORMATIZADO POR ÓRGÃOS PÚBLICOS COMPETENTES O VEÍCULO DEVERA PERTENCER A CATEGORIA M3 CONFORME NORMAS DENATRAN</p>
--	--

Valor total da proposta - R\$ 1.160.000,00 (Hum milhão cento e sessenta mil reais)

Prazo de validade da Carta Proposta – 60 dias conforme edital

Declaramos que nos preços ofertados estão incluídas todas as despesas incidentes sobre o fornecimento, referentes a tributos, encargos sociais e demais ônus atinentes à execução do serviço objeto desta licitação.

Declaramos, para todos os fins de direito, que *cumprimos* plenamente os requisitos de habilitação e que nossa Carta Proposta está em conformidade com as exigências do instrumento convocatório (edital).

Fortaleza, 13 de fevereiro 2023

LO 916/48 Euro 6

4x2 piso alto para uso urbano, escolar, fretamento e rodoviário

Dados Básicos

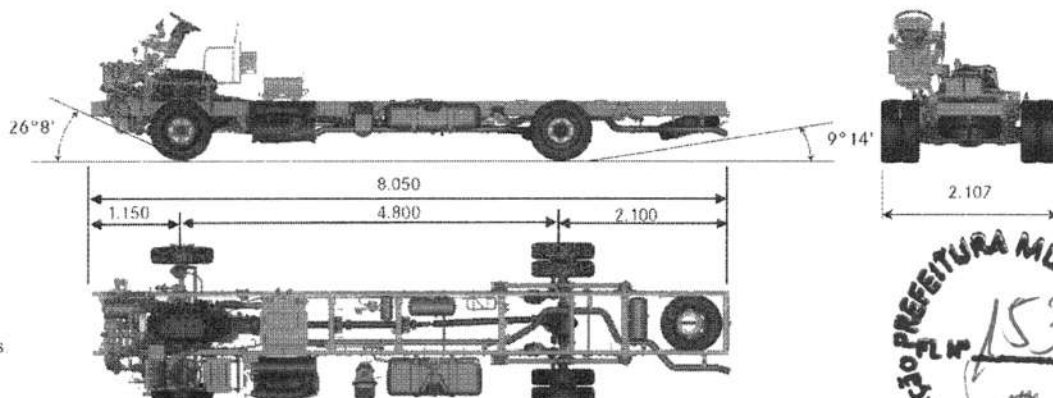
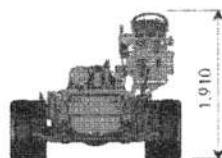

Circulo de Viragem:

- Entre paredes $\varnothing 17,42\text{m}$
- Entre guias $\varnothing 15,95\text{m}$

Todas as dimensões em milímetros exceto o círculo de viragem (em metros)



Carroceria

Comprimento encarroçado [m]	até 9,2
Capacidade de passageiros	até 40
Quantidade de assentos	até 24 (urbano) :::: até 32 (fretamento e rodoviário) 1 porta

Pesos

Eixo	Dianteiro	Traseiro	Total
Cargas máximas por eixo [kg]	3.200	6.200	9.400

Trem de força

Motor

Modelo	MB OM 924 LA (Proconve P-8 / Euro 6)
Cilindros e arranjo	4 cilindros, vertical em linha, turbocooler
Volume [L]	4,8
Sist. Pós-tratamento	Redução Catalítica Seletiva de MP e NOx (DOC + DPF + SCR)
Potência máxima	163 cv (120 kW) a 2.200 rpm
Torque máximo	610 (62,2 mkgf) @ 1200 - 1600 rpm
Unidades injetoras	Individuais com injeção direta
Polia Adicional AC	Não

Transmissão

Manual EATON ESBO 6206 de 6 marchas	$i = 6,195 / 3,391 / 2,079 / 1,333 / 1,000 / 0,775$ marcha-ré = 5,690
Acionamento	Por meio de alavanca, com cabo de trambulação

Eixos

Dianteiro	MB VL 2/29 D-3,2
Traseiro	MB R 325 -6,4 /S 17,5
Redução	$i = 4,3:1$ (43:10)

Desempenho

Velocidade máxima	110 km/h
-------------------	----------

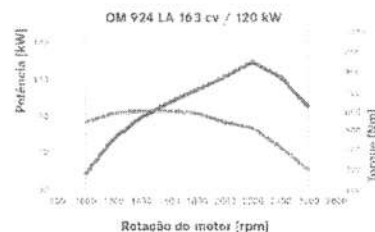
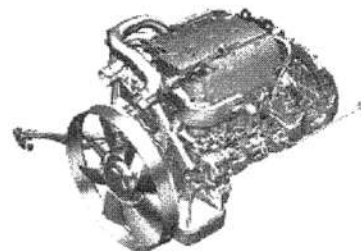

Mercedes-Benz

Referência em Ônibus



Chassis

Suspensão

Dianteira	Feixe de molas parabólicas
Traseira	Feixe de molas parabólicas
Amortecedores	Sim
Barra estabilizadora	Sim
Controle Eletrônico de Estabilidade (ESP)	Sim

Freios

Freios de serviço	Tambor
Regulador automático de lonas de freio	Sim

Freios auxiliares

Freio-motor	Sim
Freio Top Brake	Sim
Freio de parada	Sim
ABS - Antitravamento das rodas	Sim
ASR - Sistema antipatinção	Opcional

Volumes

Tanque de combustível [L]	150
Tanque de Arla 32 [L]	25

Rodas e pneus

Roda	Aço, 6.00 x 17.5, com cobertura da porca de roda dianteira
Pneus	215/75R17.5

Sistema Elétrico

Alternador	1x 28 V / 150 A
Bateria livre de manutenção	2x 12 V / 100 Ah
Chave geral	Sim

Telemetria

Preparação gateway Fleet Management System (FMS)	Sim, versão 4.0
--	-----------------

Posto de Condução

Computador de bordo

Dados da viagem

Leitura direta

Programáveis na tela digital

Luzes de advertência

Desligamento automático do motor

Tacógrafo

Tipo

Sistema de direção

Coluna de direção

Volante

Distância, velocidade média, meta de consumo, consumo e tempo de viagem e tempo de viagem
Velocidade, rpm do motor, níveis de combustível e ARLA, pressão dos sistemas de freio, indicação de marcha no painel
Meta de consumo, Eco Drive Feed Back EDF 1.0
Sim, em combinação com as mensagens
Sim, programável

Digital, com bobina de papel

Não

Multifuncional de 4 raios, com teclas

Principais Opcionais

Opcionais

Baterias de 2x12 V / 135 Ah (livre de manutenção)
Alternador de 80 A
Podest avançado
MB Fleet Bus (sistema de telemetria)
Roda reserva + Caixa de ferramentas
Tanque de Arla 12 Litros
Dynamic Torque - Acelerador inteligente
Controle de Tração (ASR)
Assistente de partida em rampa

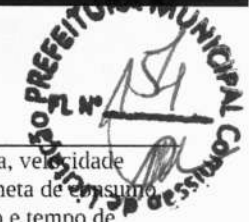

Novembro 2022



12
11

CARTA PROPOSTA



PREFEITURA MUNICIPAL DE VIÇOSA DO CEARÁ-CE

PREGÃO ELETRÔNICO Nº 02/2023-SESA

OBJETO: AQUISIÇÃO DE VEÍCULOS TIPO MICRO ÔNIBUS JUNTO A SECRETARIA DE SAÚDE PARA ATENDER AS DEMANDAS DO MUNICÍPIO DE VIÇOSA DO CEARÁ-CE, CONFORME AS QUANTIDADES E ESPECIFICAÇÕES TÉCNICAS ANEXADAS A ESTE TERMO DE REFERENCIA - ANEXO I – A.

ITEM	Descrição	MARCA E MODELO	UNID.	QNT.	PREÇO UNITÁRIO	PREÇO TOTAL
2	Veículos tipo micro ônibus com 23 lugares incluindo motorista e auxiliar; O Km; modelo 2022; Marca Marcopolo, modelo Volare Attack 8 fretamento, comprimento 7385mm, entre eixos 3750mm largura externa 2200mm, largura interna 2130mm, Ar Condicionado de fábrica com condensador no teto; Motor movido a óleo diesel com potência de 157 cvs; PBT (Peso Bruto Total) de 8.700 kg; Direção hidráulica; Tanque de combustível com capacidade de 150 litros de óleo diesel; freios dianteiros e traseiros a tambor acionados com auxiliar a ar com reservatório e ABS; câmbio com seis marchas a frente e uma a ré; Porta de acesso tipo pantográfica com sistema door brake (Sistema Ante Esmagamento); Janelas laterais com vidros móveis corrediços; Poltrona do motorista com amortecimento hidráulico e cintos de segurança de três pontos; Poltrona dos passageiros revestidas em tecido, tipo executivas individuais reclináveis, 875mm, com descanso braços laterais e cintos de segurança abdominais retrateis; Tomada 12v no painel; Sirene de marcha ré; preparação para instalação de rádio; Itinerário eletrônico; Sistema de acessibilidade normatizado por órgãos públicos competentes; O veículo categoria M3 conforme normas DENATRAN.	Marcopolo, Volare Attack 8 Fretamento	Un	02	R\$ 650.000,00 (Seiscentos e Cinquenta Mil Reais)	R\$ 1.300.000,00 (Um Milhão e Trezentos Mil Reais)
3	Veículo tipo <i>micro ônibus</i> /ônibus, Padrão rodoviário; O km, modelo 2022, Marca Marcopolo, Modelo Volare Attack 9 executivo, adequado ao transporte de passageiros, com capacidade para transportar 31 lugares incluindo motorista e um auxiliar. Comprimento 9150mm, entre eixos 4800mm, largura externa 2320mm, largura interna 2250mm, Equipado com: Motor movido a óleo diesel turbo Intercooler com injeção eletrônica, potência de 162 Cvs; Direção hidráulica; Sistema de freios dianteiro e traseiro a tambor com auxiliar a ar com reservatório e ABS; Sistema elétrico de 24 volts; Cambio de 05	Marcopolo, Volare Attack 9 Executivo	Un	01	R\$ 750.000,00 (Setecentos e Cinquenta Mil Reais)	R\$ 750.000,00 (Setecentos e Cinquenta Mil Reais)



<p>marchas à frente e 01 a ré; Tanque de combustível com capacidade de 150 litros de diesel; Sistema de acessibilidade homologado por órgão governamental competente; Tração traseira com rodado duplo; Tacógrafo digital eletrônico instalado de fábrica; Porta tipo pantográfica para embarque e desembarque dos passageiros; Poltrona para motorista com amortecimento hidráulico e cintos de segurança de três pontos; poltronas para os passageiros tipo executivas reclináveis 940mm, com descansa braços laterais e cintos de segurança tipo abdominais retrateis Cortinas nos vidros laterais; Ar condicionado com condensador no teto; Itinerário eletrônico; Porta pacotes sobre as poltronas; Bagageiro traseiro amplo acesso; PBT (Peso Bruto Total) de 9.200 Kg; Tomada de ar no teto com saída de emergência.</p>					
---	--	--	--	--	--

Condições Comerciais:

Item 02

Quantidade: 02 (duas) unidades

Valor Unitário: R\$ 650.000,00 (Seiscentos e Cinquenta Mil Reais)

Valor Total: R\$ 1.300.000,00 (Um Milhão e Trezentos Mil Reais)

Item 02

Quantidade: 01 (uma) unidade

Valor Unitário: R\$ 750.000,00 (Setecentos e Cinquenta Mil Reais)

Valor Total: R\$ 750.000,00 (Setecentos e Cinquenta Mil Reais)

Validade da proposta: 60 (sessenta) dias corridos a contar da data de abertura da proposta.

Prazo de entrega de 120 (cento e vinte) dias a partir do recebimento da ordem de compra (conforme edital).

Prazo de pagamento em até 30 (trinta) dias após o encaminhamento da documentação necessária.

Garantia de 24 (vinte e quatro) meses sem limite de quilometragem.

Declaramos de que nos preços ofertados estão incluídas todas as despesas incidentes sobre a execução do fornecimento referentes a tributos, encargos sociais, e demais ônus atinentes à execução do objeto desta licitação.

Declaramos de que a proponente cumpre plenamente os requisitos da habilitação e que sua Proposta de Preço está em conformidade com as exigências do instrumento convocatório (Edital).



A handwritten signature in the bottom right corner of the page.

133
133

EDITAL DE PREGÃO ELETRÔNICO N°.02/2023 - PREFEITURA MUNICIPAL
VIÇOSA DO CEARÁ



CONDIÇÕES GERAIS

A proponente declara conhecer os termos do instrumento convocatório que rege a presente licitação.

ITEM	UND	QUAN	ESPECIFICAÇÃO	Marca/ Modelo	VALOR UNITÁRIO	VALOR TOTAL
02	uni	02	Veículo tipo micro ônibus com 23 lugares incluindo motorista e auxiliar; 0 Km; modelo 2022 ou superior; Ar Condicionado de fábrica com condensador no teto; Motor movido a óleo diesel com potência mínima de 155 cvs; PBT (Peso Bruto Total) mínimo de 8.600 kg; Direção elétrica, hidráulica ou eletro-hidráulica; Tanque de combustível com capacidade mínima de 120 litros de óleo diesel; freios dianteiros e traseiros a disco ou a tambor acionados com auxiliar a ar com reservatório e ABS; Cambio com no mínimo cinco marcas a frente e uma a ré; Porta de acesso tipo pantográfica com sistema door brake (Sistema Ante Esmagamento); Janela laterais com vidros móveis corrediços; Poltrona do motorista com amortecimento hidráulico e cintos de segurança de três pontos; Poltrona dos passageiros revestidas em tecido, tipo executivas individuais reclináveis com descansa braços laterais e cintos de segurança abdominais retrateis; Tomada 12v no painel; Sirene de marcha ré; preparação para instalação de rádio; Itinerário eletrônico; Sistema de acessibilidade normatizado por órgãos públicos competentes; O veículo devesa pertencer a categoria M3 conforme normas DENATRAN.	ABAIXO	600.000,00	1.200.000,00
PRODUTO MARCA IVECO/MASCA, MODELO 10-190/GRAN MICRO S3.						R\$ 1.200.000,00

Valor unitário do item 02 R\$ 600.000,00 (Seiscentos mil reais)

Valor total do item 02 R\$ 1.200.000,00 (Um milhão e duzentos mil reais)

ITEM	UND	QUAN	ESPECIFICAÇÃO	Marca/ Modelo	VALOR UNITÁRIO	VALOR TOTAL
03	uni	01	Veículo tipo micro ônibus/ônibus, Padrão rodoviário; 0 km, modelo 2022 - - ou superior, adequado ao transporte de passageiros, com capacidade para transportar no mínimo 31 lugares incluindo motorista e um auxiliar. Equipado com: Motor movido a óleo diesel turbo Intercooler com injeção eletrônica EURO V ou VI e potência mínima de 160 Cvs; Direção elétrica ou hidráulica; Sistema de freios dianteiro e traseiro a disco ou a tambor com auxiliar a ar, com reservatório e ABS; Sistema elétrico de 24 volts; Cambio com no mínimo 05 marchas à frente e 01 a	ABAIXO	600.000,00	600.000,00



			ré; Tanque de combustível com capacidade mínima de 150 litros de diesel; Sistema de acessibilidade homologado por órgão governamental competente; Tração traseira com rodado duplo; Tacógrafo digital eletrônico instalado de fábrica; Porta tipo pantográfica para embarque e desembarque dos passageiros; Poltrona para motorista com amortecimento hidráulico e cintos de segurança de três pontos; Poltronas para os passageiros tipo executivas reclináveis com descanso braços laterais e cintos de segurança tipo abdominais retrateis; Cortinas nos vidros laterais; Ar condicionado com condensador no teto; Itinerário eletrônico; Porta pacotes sobre as poltronas; Bagageiro traseiro amplo acesso; PBT (Peso Bruto Total) mínimo de 9.200 Kg; Tomada de ar no teto com saída de emergência.		
PRODUTO MARCA IVECO/MASCA, MODELO 10-190/GRAN MICRO S3.					R\$ 600.000,00

Valor unitário do item 03 R\$ 600.000,00 (Seiscentos mil reais)

Valor total do item 03 R\$ 600.000,00 (Seiscentos mil reais)

Prazo de Entrega será de 120 (cento e vinte) dias.

Validade da proposta – 60 (sessenta) dias.

Prazo de garantia – 12 (doze) meses.

O preço proposto acima contempla todas as despesas necessárias ao pleno fornecimento, tais como os encargos (obrigações sociais, impostos, taxas etc.), cotados separados e incidentes sobre o fornecimento.

Declaramos para todos os fins de lei e direitos que nos encontramos em condições plenas de dar cumprimento aos requisitos de habilitação, nos termos do art. 4. VII, da Lei 10.520 de 17/07/2002, sem quaisquer ressalvas e/ou emendas a qualquer título.

Declaro sob as penas da lei, que os veículos ofertados atendem todas as especificações exigidas no Termo de Referência.

13
62



CARTA PROPOSTA	
NUMERO DO PREGÃO – 02 / 2023	
OBJETO - AQUISIÇÃO DE AMBULÂNCIAS E MICRO-ÔNIBUS JUNTO A SECRETARIA DE SAUDE	

item	Especificação	Marca/mod	und	qtd	Vlr.Unitario	Valor Total
03	MICRO ÔNIBUS LO 916 MERCEDES BENZ EURO 6, Á DIESEL, PARA TRANSPORTE DE PASSAGEIROS CONFORME DADOS ABAIXO	MB/LO916	hum	01	R\$ 580.000,00	R\$ 580.000,00
	<p>VEÍCULO TIPO MICRO ÔNIBUS /ÔNIBUS, PADRÃO RODOVIÁRIO OKM, MODELO 2022 OU SUPERIOR ADEQUADO AO TRANSPORTE DE PASSAGEIROS, COM CAPACIDADE PARA TRANSPORTAR NO MÍNIMO 31 LUGARES INCLUINDO MOTORISTA E UM AUXILIAR. EQUIPADO COM: MOTOR MOVIDO A ÓLEO DIESEL TURBO INTERCOOLER COM INJEÇÃO ELETRÔNICA EURO V OU VI POTÊNCIA MÍNIMA DE 160 CVS DIREÇÃO ELÉTRICA OU HIDRÁULICA SISTEMA DE FREIOS DIANTEIRO E TRASEIRO A DISCO OU A TAMBOR COM AUXILIAR A AR, COM RESERVATÓRIO E ABS SISTEMA ELÉTRICO DE 24 VOLTS CAMBIO COM NO MÍNIMO 05 MARCHAS À FRENTE E 01 A RÉ TANQUE DE COMBUSTÍVEL COM CAPACIDADE MÍNIMA DE 150 LITROS DE DIESEL SISTEMA DE ACESSIBILIDADE HOMOLOGADO POR ÓRGÃO GOVERNAMENTAL COMPETENTE TRAÇÃO TRASEIRA COM RODADO DUPLO TACÓGRAFO DIGITAL ELETRÔNICO INSTALADO DE FÁBRICA PORTA TIPO PANTOGRÁFICA PARA EMBARQUE E DESEMBARQUE DOS PASSAGEIROS; POLTRONA PARA MOTORISTA COM AMORTECIMENTO HIDRÁULICO E CINTOS DE SEGURANÇA DE TRÊS PONTOS POLTRONAS PARA OS PASSAGEIROS TIPO EXECUTIVAS RECLINÁVEIS COM DESCANSA BRAÇOS LATERAIS E CINTOS DE SEGURANÇA TIPO ABDOMINAIS RETRATEIS CORTINAS NOS VIDROS LATERAIS AR CONDICIONADO COM CONDENSADOR NO TETO ITINERÁRIO ELETRÔNICO; PORTA PACOTES SOBRE AS POLTRONAS BAGAGEIRO TRASEIRO AMPLO ACESSO PBT (PESO BRUTO TOTAL) MÍNIMO DE 9.200 KG TOMADA DE AR NO TETO COM SAIDA DE EMERGÊNCIA</p>					

Valor total da proposta – R\$ 580.000,00 (Quinhentos e oitenta mil reais)

Prazo de validade da Carta Proposta – 60 dias conforme edital

Declaramos que nos preços ofertados estão incluídas todas as despesas incidentes sobre o fornecimento, referentes a tributos, encargos sociais e demais ônus atinentes à execução do serviço objeto desta licitação.

Declaramos, para todos os fins de direito, que *cumprimos* plenamente os requisitos de habilitação e que nossa Carta Proposta está em conformidade com as exigências do instrumento convocatório (edital).

Fortaleza, 13 de fevereiro 2023



A handwritten signature in the bottom right corner of the page.

LO 916/48 Euro 6

4x2 piso alto para uso urbano, escolar, fretamento e rodoviário

Dados Básicos

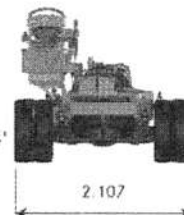
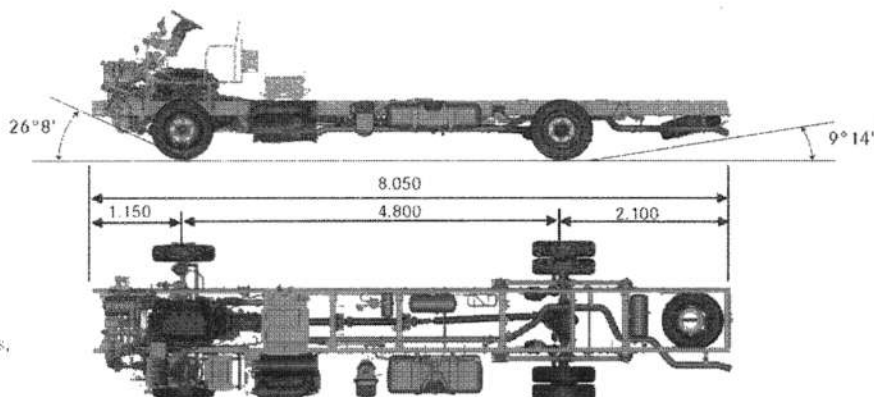
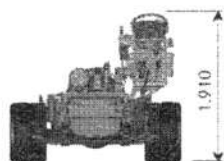

Círculo de Viragem:

- Entre paredes \varnothing 17,42m
- Entre guias \varnothing 15,95m

Todas as dimensões em milímetros, exceto o círculo de viragem (em metros)



Carroceria

Comprimento encarroçado [m]	até 9,2
Capacidade de passageiros	até 40
Quantidade de assentos	até 24 (urbano) :::: até 32 (fretamento e rodoviário) 1 porta

Pesos

Eixo	Dianteiro	Traseiro	Total
Cargas máximas por eixo [kg]	3.200	6.200	9.400

Trem de força

Motor

Modelo	MB OM 924 LA (Proconve P-8 / Euro 6)
Cilindros e arranjo	4 cilindros, vertical em linha, turbocooler
Volume [L]	4,8
Sist. Pós-tratamento	Redução Catalítica Seletiva de MP e NOx (DOC + DPF + SCR)
Potência máxima	163 cv (120 kW) a 2.200 rpm
Torque máximo	610 (62,2 mkgf) @ 1200 - 1600 rpm
Unidades injetoras	Individuais com injeção direta
Polia Adicional AC	Não

Transmissão

Manual EATON ESBO 6206 de 6 marchas	$i = 6,195 / 3,391 / 2,079 / 1,333 / 1,000 / 0,775$ marcha-ré = 5,690
Acionamento	Por meio de alavanca, com cabo de trambulação

Eixos

Dianteiro	MB VL 2/29 D-3,2
Traseiro	MB R 325 -6,4 /S 17,5
Redução	$i = 4,3:1$ (43:10)

Desempenho

Velocidade máxima	110 km/h
-------------------	----------

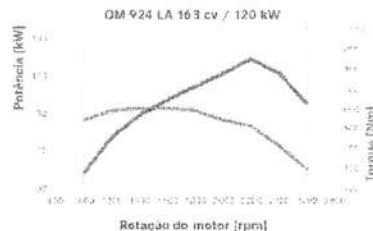
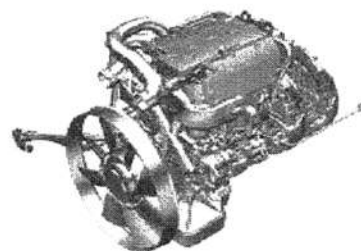

Mercedes-Benz

Referência em Ônibus



Chassis

Suspensão

Dianteira	Feixe de molas parabólicas
Traseira	Feixe de molas parabólicas
Amortecedores	Sim
Barra estabilizadora	Sim
Controle Eletrônico de Estabilidade (ESP)	Sim

Freios

Freios de serviço	Tambor
Regulador automático de lonas de freio	Sim

Freios auxiliares

Freio-motor	Sim
Freio Top Brake	Sim
Freio de parada	Sim
ABS - Antitravamento das rodas	Sim
ASR - Sistema antipatinagem	Opcional

Volumes

Tanque de combustível [L]	150
Tanque de Arla 32 [L]	25

Rodas e pneus

Roda	Aço, 6.00 x 17.5, com cobertura da porca de roda dianteira
Pneus	215/75R17.5

Sistema Elétrico

Alternador	1x 28 V / 150 A
Bateria livre de manutenção	2x 12 V / 100 Ah
Chave geral	Sim

Telemetria

Preparação gateway Fleet Management System (FMS)	Sim, versão 4.0
--	-----------------

Posto de Condução

Computador de bordo

Dados da viagem	Distância, velocidade média, meta de consumo, consumo e tempo de viagem e tempo de viagem
Leitura direta	Velocidade, rpm do motor, níveis de combustível e ARLA, pressão dos sistemas de freio, indicação de marcha no painel
Programáveis na tela digital	Meta de consumo, Eco Drive Feed Back EDF 1.0
Luzes de advertência	Sim, em combinação com as mensagens
Desligamento automático do motor	Sim, programável

Tacógrafo

Tipo	Digital, com bobina de papel
------	------------------------------

Sistema de direção

Coluna de direção	Não
Volante	Multifuncional de 430 mm com teclas

Principais Opcionais

Opcionais

Baterias de 2x12 V / 135 Ah (livre de manutenção)
Alternador de 80 A
Podest avançado
MB Fleet Bus (sistema de telemetria)
Roda reserva + Caixa de ferramentas
Tanque de Arla 12 Litros
Dynamic Torque - Acelerador inteligente
Controle de Tração (ASR)
Assistente de partida em rampa



Novembro 2022



131

CARTA PROPOSTA



PREFEITURA MUNICIPAL DE VIÇOSA DO CEARÁ-CE

PREGÃO ELETRÔNICO Nº 02/2023-SESA

OBJETO: AQUISIÇÃO DE VEÍCULOS TIPO MICRO ÔNIBUS JUNTO A SECRETARIA DE SAÚDE PARA ATENDER AS DEMANDAS DO MUNICÍPIO DE VIÇOSA DO CEARÁ-CE, CONFORME AS QUANTIDADES E ESPECIFICAÇÕES TÉCNICAS ANEXADAS A ESTE TERMO DE REFERENCIA - ANEXO I – A.

ITEM	Descrição	MARCA E MODELO	UNID.	QNT.	PREÇO UNITÁRIO	PREÇO TOTAL
2	Veículos tipo micro ônibus com 23 lugares incluindo motorista e auxiliar; 0 Km; modelo 2022; Marca Marcopolo, modelo Volare Attack 8 fretamento, comprimento 7385mm, entre eixos 3750mm largura externa 2200mm, largura interna 2130mm, Ar Condicionado de fábrica com condensador no teto; Motor movido a óleo diesel com potência de 157 cvs; PBT (Peso Bruto Total) de 8.700 kg; Direção hidráulica; Tanque de combustível com capacidade de 150 litros de óleo diesel; freios dianteiros e traseiros a tambor acionados com auxiliar a ar com reservatório e ABS; câmbio com seis marcas a frente e uma a ré; Porta de acesso tipo pantográfica com sistema door brake (Sistema Ante Esmagamento); Janelas laterais com vidros móveis corrediços; Poltrona do motorista com amortecimento hidráulico e cintos de segurança de três pontos; Poltrona dos passageiros revestidas em tecido, tipo executivas individuais reclináveis, 875mm, com descansa braços laterais e cintos de segurança abdominais retrateis; Tomada 12v no painel; Sirene de marcha ré; preparação para instalação de rádio; Itinerário eletrônico; Sistema de acessibilidade normatizado por órgãos públicos competentes; O veículo categoria M3 conforme normas DENATRAN.	Marcopolo, Volare Attack 8 Fretamento	Un	02	R\$ 650.000,00 (Seiscentos e Cinquenta Mil Reais)	R\$ 1.300.000,00 (Um Milhão e Trezentos Mil Reais)
3	Veículo tipo <i>micro ônibus</i> /ônibus, Padrão rodoviário; 0 km, modelo 2022, Marca Marcopolo, Modelo Volare Attack 9 executivo, adequado ao transporte de passageiros, com capacidade para transportar 31 lugares incluindo motorista e um auxiliar. Comprimento 9150mm, entre eixos 4800mm, largura externa 2320mm, largura interna 2250mm, Equipado com: Motor movido a óleo diesel turbo Intercooler com injeção eletrônica, potência de 162 Cvs; Direção hidráulica; Sistema de freios dianteiro e traseiro a tambor com auxiliar a ar com reservatório e ABS; Sistema elétrico de 24 volts; Cambio de 05	Marcopolo, Volare Attack 9 Executivo	Un	01	R\$ 750.000,00 (Setecentos e Cinquenta Mil Reais)	R\$ 750.000,00 (Setecentos e Cinquenta Mil Reais)



<p>marchas à frente e 01 a ré; Tanque de combustível com capacidade de 150 litros de diesel; Sistema de acessibilidade homologado por órgão governamental competente; Tração traseira com rodado duplo; Tacógrafo digital eletrônico instalado de fábrica; Porta tipo pantográfica para embarque e desembarque dos passageiros; Poltrona para motorista com amortecimento hidráulico e cintos de segurança de três pontos; poltronas para os passageiros tipo executivas reclináveis 940mm, com descansa braços laterais e cintos de segurança tipo abdominais retrateis Cortinas nos vidros laterais; Ar condicionado com condensador no teto; Itinerário eletrônico; Porta pacotes sobre as poltronas; Bagageiro traseiro amplo acesso; PBT (Peso Bruto Total) de 9.200 Kg; Tomada de ar no teto com saída de emergência.</p>			
---	--	--	--

Condições Comerciais:

Item 02

Quantidade: 02 (duas) unidades

Valor Unitário: R\$ 650.000,00 (Seiscentos e Cinquenta Mil Reais)

Valor Total: R\$ 1.300.000,00 (Um Milhão e Trezentos Mil Reais)

Item 02

Quantidade: 01 (uma) unidade

Valor Unitário: R\$ 750.000,00 (Setecentos e Cinquenta Mil Reais)

Valor Total: R\$ 750.000,00 (Setecentos e Cinquenta Mil Reais)

Validade da proposta: 60 (sessenta) dias corridos a contar da data de abertura da proposta.

Prazo de entrega de 120 (cento e vinte) dias a partir do recebimento da ordem de compra (conforme edital).

Prazo de pagamento em até 30 (trinta) dias após o encaminhamento da documentação necessária.

Garantia de 24 (vinte e quatro) meses sem limite de quilometragem.

Declaramos de que nos preços ofertados estão incluídas todas as despesas incidentes sobre a execução do fornecimento referentes a tributos, encargos sociais, e demais ônus atinentes à execução do objeto desta licitação.



Declaramos de que a proponente cumpre plenamente os requisitos da habilitação e que sua Proposta de Preço está em conformidade com as exigências do instrumento convocatório (Edital).

A handwritten signature in the bottom right corner of the page.