

PROPOSTA DE PREÇO REFERENTE PREGÃO ELETRÔNICO Nº 8/2020



Item	Descrição	Quant.	Unid.	Valor Unit.	Valor Total
1	MÁQUINA DE FAZER GELO AUTOMÁTICA 25KG INOX ACABAMENTO: - AÇO INOX E PRETO. DIMENSÕES DO PRODUTO (AXLXP)MM. 643X386X600. DIMENSÕES COM EMBALAGEM (AXLXP)MM. 795X550X750. V PESO DO PRODUTO: 25KG. PESO COM EMBALAGEM: 30KG. VOLTAGEM 220V. SAÍDA DE AR FRONTAL, LATERAL E TRASEIRA - DEVE SER DEIXADO UM ESPAÇO DE NO MÍNIMO 10CM AO REDOR DO APARELHO OBRIGATÓRIO USO DE FILTRO EXTERNO PARA ÁGUA. Marca/Modelo: benmax bmgx26-07 + filtro	2	Unid.	R\$ 11.400,00	R\$ 22.800,00
23	GELADEIRA COM UMA PORTA - 300L NOMINAL COR BRANCO - COM AS SEGUINTE CARACTERÍSTICAS. COM UMA PORTA; NÃO TENHA FORMAÇÃO DE GELO NAS PÁREDÊS;CONTROLE DE TEMPERATURA: LOCALIZADO NO PAINEL FRONTAL; ESPECIFICAÇÕES TÉCNICAS: CLASSIFICAÇÃO ENERGÉTICA: A; VOLTAGEM 220VAC; CAPACIDADE BRUTA DE NO MINIMO 324 LITROS: CAPACIDADE DE ARMAZENAMENTO DO FREEZER DE NO MÍNIMO 47 LITROS; CAPACIDADE DE ARMAZENAMENTO DO REFRIGERADOR DE NO MÍNIMO 253 LITROS; CAPACIDADE ÚT IL TOTAL (NOMINAL) DE NO MÍNIMO 300 LITROS; CONSUMO DE ENERGIA MENSAL NO MÁXIMO 35.5 KWH/MÊS; COR: BRANCO; DIMENSÕES APROXIMADAS DO PRODUTO: 153,9CM DE ALTURA X 616CM DE LARGURA X 69.1CM DE PROFUNDIDADE; PESO LÍQUIDO APROXIMADO DO PRODUTO: 48KG; DEVERÁ ESTAR AFIXADO NA PORTA O SELO DO INMETRO COMPROVANDO A CLASSE DE EFICIÊNCIA DE CONSUMO DE ENERGIA(A); ROTULADO NA FRENTE COM A MARCA DO FABRICANTE E CAPACIDADE NOMINAL DO REFRIGERADOR. GARANTIA MÍNIMA DE 12 MESES OU A DO FABRICANTE SE FOR MAIOR.	7	Unid.	R\$ 4.000,00	R\$ 28.000,00
28	FORNO MICRO-ONDAS - INSTALAÇÃOBANCADA. CLASSIFICAÇÃO30L - APROXIMADAMENTE - POTÊNCIA.800W - APROXIMADAMENTE - FORNO MICRO-ONDAS E MANUAL DE INSTRUÇÕES - GARANTIA12 MESES - FUNÇÃO DESCONGELAR.SIM - PRATO GIRATÓRIO.SIM - TRAVA DE SEGURANÇA.SIM FUNÇÃO MEMÓRIA.SIM - TECLAS PRÉ-PROGRAMADAS.SIM - COMPRIMENTO 60 CM APROXIMADAMENTE. Marca/Modelo:	3	Unid.	R\$ 1.400,00	R\$ 4.200,00
55	TELA DE PROJEÇÃO RETRÁRIL - 2,03X1,53 O/TRIPÉ 4:3 TTM100VA TT168 TES CX 1 UM ESPECIFICAÇÕES; FORMATO: QUADRADA 4:3; DIAGONAL (POLEGADAS): 96'; ÁREA DE PROJEÇÃO (A:B): 1940X1465 MM; LARGURA DO ESTOJO (F): 2089 MM COM TRIPÉ; ÁREA TOTAL (CXD): 2037X2715 MM, ALTURA DO	2	Unid.	R\$ 1.600,00	R\$ 3.200,00



PROPOSTA DE PREÇO

Pregão Eletrônico Nº: 08/2022

A PREFEITURA DE VIÇOSA DO CEARÁ

ITEM	DESCRIÇÃO	UNID.	QUANT.	MARCA / MODELO	VALOR UNITÁRIO	VALOR TOTAL
1	MÁQUINA DE FAZER GELO AUTOMÁTICA 25KG INOX ACABAMENTO: AÇO INOX E PRETO. • DIMENSÕES DO PRODUTO (AXLXP)MM. 642X385X600. • DIMENSÕES COM EMBALAGEM (AXLXP)MM. 795X550X750. V • PESO DO PRODUTO: 25KG. UNID 2 • PESO COM EMBALAGEM. 30KG. • VOLTAGEM 220V. • SAÍDA DE AR FRONTAL, LATERAL E TRASEIRA - DEVE SER DEIXADO UM ESPAÇO DE NO MÍNIMO 10CM AO REDOR DO APARELHO • OBRIGATÓRIO USO DE FILTRO EXTERNO PARA ÁGUA.	UND	2	HEXPORT / 25 KG - GELO CUBO	R\$ 18.900,00	R\$ 37.800,00
4	PAR DE CANELEIRAS 6KG, DESENVOLVIDO EM POLIÉSTER, É RECOMENDADO PARA OFERECER MELHORES CONDIÇÕES DURANTE OS EXERCÍCIOS, PARA POTENCIALIZAR A FORÇA. CADA CANELEIRA PESA 3 KG, E PODE SER REGULADA FACILMENTE POR MEIO DO AJUSTE EM VELCRO. PRINCIPAIS CARACTERÍSTICAS MATERIAL: POLIÉSTER - AJUSTE: EM VELCRO GARANTIA. CONTRA DEFEITOS DE FABRICAÇÃO	UND	4	ARKTUS / 3 KG	R\$ 180,00	R\$ 720,00
5	ANTROPÔMETRO PORTÁTIL - EQUIPAMENTO PARA AFERIÇÃO DE 1 MEDIDA: CORPORAIS LINEARES - COMPRIMENTO, ALTURA E ALTURA DO JOELHO - CONFECCIONADO EM ALUMÍNIO, ACRÍLIO E NYLON, COM PREDOMÍNIO DO PRIMEIRO E PESO APROXIMADO DE 3,5KG. APRESENTA SUPORTE PARA O CALCANHAR, BASE DE ALUMÍNIO COM PLACAS DE ACRÍLICO E BARRA DE NYLON OU ALUMÍNIO COM FECHO PRESSÃO BILHA PARA ENCAIXE DA HASTE: DOIS PARAFUSOS NA PARTE POSTERIOR PARA FIXAÇÃO DAS BARRAS DE ESTABILIZAÇÃO; BASE INFANTIL DE ALUMÍNIO COM SUPORTE PARA HASTE (BARRA DE NYLON OU ALUMÍNIO COM FECHO PRESSÃO BILHA); CURSOR DE AFERIÇÃO CONFECCIONADO EM ALUMÍNIO COM SUPORTE DE BARRA PARA ENCAIXAR NA HASTE E QUE GARANTE O ÂNGULO DE 90<198> DA BASE E DO CURSOR DE AFERIÇÃO COM INDICADOR DE LEITURA. DUAS PLACAS DE POSTURAÇÃO EM ALUMÍNIO, TRÊS CURSORES DE CONTENÇÃO PARA DEFINIR O POSICIONAMENTO DAS PLACAS DE POSTURAÇÃO E DO CURSOR DE AFERIÇÃO; UMA HASTE COM 1,2M DE COMPRIMENTO, COM FITA MÉTRICA MILIMETRADA DE FIBRA DE VIDRO AFIXADA E DUAS BARRAS PARA ESTABILIZAÇÃO: UMA HASTE DE ALONGAMENTO MEDINDO 1 M, COM FITA MÉTRICA EM TODA A SUA EXTENSÃO; COM POSSIBILIDADE PARA AFERIR ESTATURA DE ATÉ 2,2M	UND	17	SANNY / ES2060	R\$ 1.200,00	R\$ 20.400,00
6	LÂMPADA DE INFRA-VERMELHA LÂMPADA INFRA VERMELHO PARA FISIOTERAPIA, TERMOTERAPIA, FOTOTERAPIA - DESENVOLVIDA ESPECIALMENTE PARA TRATAMENTOS VOLTADOS A REABILITAÇÃO VISANDO UM TRATAMENTO CONFORTÁVEL E DE QUALIDADE ATRAVÉS DA EMISSÃO DE CALOR SUPERFICIAL E LOCALIZADO. ESTA FORMA DE TERAPIA TEM MOSTRADO EFICÁCIA E RAPIDEZ NO TRATAMENTO DE DIFERENTES TIPOS DE LESÕES PROVENIENTES DA PRÁTICAS DE ESPORTES, EM MUITOS CASOS PROMOVENDO UM RÁPIDO ALÍVIO DAS DORES MUSCULARES, POIS SEUS RESULTADOS ESTÃO RELACIONADOS COM A ATIVAÇÃO DA CIRCULAÇÃO SANGUÍNEA. POTÊNCIA 150W- TENSÃO DE COMANDO DE 220 V	UND	20	CARCI / REF. M16659	R\$ 220,00	R\$ 4.400,00
8	INFRA-VERMELHO COM PEDESTAL - REGULÁVEL NA ALTURA: COM DIMMER. MÍNIMA DE 1,13M E MÁXIMA DE 1,50M. MONTADO SOBRE BASE DE POLIETILENO INJETADO DE ALTO IMPACTO MEDINDO 0,56 X 0,56 M, DOTADO DE 4 PÉS DESMONTÁVEIS E COM RODÍZIOS GIPATÓRIOS. HASTE FLEXÍVEL, PARA MELHOR DIRECIONAMENTO DO FOCO DE LUZ.; REFLETOR DE ALUMÍNIO ANODIZADO. INTERRUPTOR INCORPORADO AO CABO DE LIGAÇÃO. ACOMPANHA LÂMPADA DE 220 VOLTS.	UND	10	VAGALUMY / IV-05	R\$ 890,00	R\$ 8.900,00

PROPOSTA DE PREÇO

9	<p>ULTRASSOM TERAPÊUTICO COM FREQUÊNCIA PORTADORA DE 1 MHz 5,0 MS E TEMPO DE PAUSA OFF DO PULSO DE 5,0 MS (1/2) DUTY FACTOR 20% TEMPO DE DURAÇÃO ON DE 2,0 MS E TEMPO DE PAUSA OFF DO PULSO DE 8,0 MS (1/5). COM TEMPORIZADOR, GARANTINDO SEGURANÇA, POIS APÓS O TEMPO DEFINIDO A DOSE É ZERADA. CABEÇOTE COM ERA DE 3,5CM 2, LEVE E ERGONÔMICO GARANTINDO EFETIVIDADE DE EMISSÃO DE ONDA. DIMENSÕES DO APARELHO: 25CM DE COMPRIMENTO X 19CM DE LARGURA X 14 CM ALTURA, ITENS INCLUIDOS: CD COM MANUAL DE INSTRUÇÕES, TRANSDUTOR, SUPORTE DO CABEÇOTE, CABO DE FORÇA OPERA 220 V. GARANTIA DO FABRICANTE DE 18 MESES.</p>	UND	6	IBRAMED / SONOPULSE	R\$ 2.280,00	R\$ 13.680,00
10	<p>TENS CLÍNICO 4 CANAIS - COM DESIGN INOVADOR, CONTROLE ATRAVÉS DE TECLAS SOFT TOUCH E DISPLAY LCD. POSSUI 04 CANAIS DE SAÍDA INDEPENDENTES E 09 MODOS DE OPERAÇÃO. CONTROLES VARIÁVEIS DE TODOS OS PARÂMETROS DE ESTIMULAÇÃO DAS CORRENTES FES E TENS. POSSUI PROTOCOLOS PRÉ-PROGRAMADOS PARA OTIMIZAR OS TRATAMENTOS E A UTILIZAÇÃO. PRINCIPAIS TRATAMENTOS: TRAUMATO-ORTOPÉDICO, ANALGESIA, FORTALECIMENTO MUSCULAR. ACESSÓRIOS: CD COM MANUAL DE INSTRUÇÕES, CABO DUPLO PARA APLICAÇÃO, 4 ELETRODOS DE SILICONE 3X5CM.</p>	UND	10	IBRAMED / NEURODYN II	R\$ 2.120,00	R\$ 21.200,00
11	<p>TENS PES PORTÁTIL 2 CANAIS - EQUIPAMENTO TOTALMENTE PORTÁTIL COM TECNOLOGIA DIGITAL MICROCONTROLADA. GABINETE PORTÁTIL COM VISUALIZAÇÃO DOS PARÂMETROS EM DISPLAY LCD. ALIMENTAÇÃO ATRAVÉS DE BATERIA OU FONTE DE ALIMENTAÇÃO COM SELEÇÃO AUTOMÁTICA DE TENSÃO: 110V OU 220V. POSSUI 02 11 CANAIS DE SAÍDA INDEPENDENTES, 09 MODOS DE OPERAÇÃO E UNID 10 CONTROLES VARIÁVEIS DE TODOS OS PARÂMETROS DE ESTIMULAÇÃO. PRINCIPAIS TRATAMENTOS: TRAUMATO-ORTOPÉDICO, ANALGESIA, MUSCULAR. ACESSÓRIOS: CD COM MANUAL DE INSTRUÇÕES, CABO DUPLO PARA APLICAÇÃO, 4 ELETRODOS DE SILICONE 3X5CM.</p>	UND	10	IBRAMED / NEURODYN PORTÁTIL	R\$ 1.840,00	R\$ 18.400,00
12	<p>LÂMPADAS DE INFRA-VERMELHO - LÂMPADA INFRA VERMELHO PARA FISIOTERAPIA, TERMOTERAPIA, FOTOTERAPIA - DESENVOLVIDA ESPECIALMENTE PARA TRATAMENTOS VOLTADOS A REABILITAÇÃO VISANDO UM TRATAMENTO CONFORTÁVEL E DE QUALIDADE ATRAVÉS DA EMISSÃO DE CALOR SUPERFICIAL E LOCALIZADO. ESTA FORMA DE TERAPIA TEM MOSTRADO EFICÁCIA E RAPIDEZ NO TRATAMENTO DE DIFERENTES TIPOS DE LESÕES PROVENIENTES DA PRÁTICAS DE ESPORTES, EM MUITOS CASOS PROMOVENDO UM RÁPIDO ALÍVIO DAS DORES MUSCULARES, POIS SEUS RESULTADOS ESTÃO RELACIONADOS COM A ATIVAÇÃO DA CIRCULAÇÃO SANGUÍNEA. POTÊNCIA: 150W</p>	UND	50	CARCI / REF. M16659	R\$ 280,00	R\$ 14.000,00
29	<p>LANTERNA CLÍNICA COM LUZ DE LED - LANTERNA DE ALTA PERFORMANCE COM ILUMINAÇÃO LED DE 2,2V; CONFECCIONADA EM 2' METAL LEVE DE ALTA QUALIDADE; ILUMINAÇÃO BRILHANTE E BRANCA PARA MELHOR VISUALIZAÇÃO; ACIONAMENTO ATRAVÉS DO BOTÃO LIGA/DESLIGA; POSSUI CONVENIENTE CLIPE DE BOLSO; ALIMENTAÇÃO ATRAVÉS DE DUAS PILHAS AAA*(INCLUSAS).</p>	UND	52	MIKATOS / LED	R\$ 90,00	R\$ 4.680,00
34	<p>CADEIRA DE RODAS INFANTIL: FABRICADA EM AÇO CARBONO; DOBRÁVEL; ACOMPANHA SISTEMA MODULAR DE ASSENTO E ENCOSTO EM ESPUMA DE ALTA DENSIDADE; APOIO DE CABEÇA COM REGULAGEM DE ALTURA; PROLONGADOR DE ENCOSTO; APOIO DOS BRAÇOS ESCAMOTEÁVEIS; APOIO DOS PÉS COM REGULAGEM DE ALTURA, COLETE TORÁXICO DE 4 FONTAS PARA SUSTENÇÃO DO TRONCO, FECHAMENTO DO COLETE COM SISTEMA DE MOSQUETÃO; RODA ANTI TOMBO; SISTEMA DE DESLOCAMENTO DO CENTRO DE GRAVIDADE DO CONJUNTO MODULAR DE 0 A 35 GRAUS ATRAVÉS DE POSICIONAMENTO DAS RODAS TRASEIRAS OU DIANTEIRAS; SISTEMA QUICK RELEASE NAS RODAS TRASEIRAS, ROLAMENTO BUNDADO NAS QUATRO RODAS; FREIOS BILATERAIS; RODAS TRASEIRAS ARO 20" E DIANTEIRAS ARO 05"; PROTETOR DE ROUPAS TIPO PARALAMAS; EIXOS REFORÇADOS EM AÇO.</p>	UND	2	DUNE / ACTIVE KIDS	R\$ 1.990,00	R\$ 3.980,00
35	<p>MULETA AXILAR: MATERIAL ESTRUTURA ALUMÍNIO, CONFECCIONADA EM TUBO 3/4", TIPO PONTEIRA BORRACHA, AJUSTE TELESCÓPICO DA ALTURA, APOIO AXILAR EMBORRACHADO REMOVÍVEL.</p>	UND	4	SEQUENCIAL / AXILAR	R\$ 280,00	R\$ 1.120,00



PROPOSTA DE PREÇO

36	MULETA CANADENSE MATERIAL ESTRUTURA ALUMÍNIO, CONFECCIONADA EM TUBO 3/4", TIPO PONTEIRA BORRACHA, AJUSTE TELESCÓPICO DA ALTURA, BRAÇADEIRAS FIXAS E PUNHOS INJETADOS EM NYLON.	UND	8	TAKE CARE / CANADENSE	R\$ 280,00	R\$ 2.240,00
37	BICICLETA HORIZONTAL MAGNÉTICA - OFERCE UM EXERCÍCIO SUAVE E CONFORTÁVEL SOBRE UMA PLATAFORMA ESTÁVEL E RESISTENTE A RESISTÊNCIA MAGNÉTICA E SILENCIOSA E DE BAIXA MANUTENÇÃO. PAINEL COM LCD DE GRANDE DIMENSÃO - SENSOR DE BATIMENTO CARDÍACO NO PAINEL - SISTEMA DE CARGA MAGNÉTICO COM CORREIA SUAVE E SILENCIOSO.	UND	2	DREAM / HORIZONTAL	R\$ 6.200,00	R\$ 12.400,00
38	HALTERES TIPO BOLA EMBORRACHADO 2 KG - HALTERES TIPO BOLA EM FERRO FUNDIDO COM ACABAMENTO EMBORRACHADO.	UND	5	W. FUNDIDOS / 2 KG	R\$ 180,00	R\$ 900,00
39	HALTERES TIPO BOLA EMBORRACHADO 3 KG - HALTERES TIPO BOLA EM FERRO FUNDIDO COM ACABAMENTO EMBORRACHADO.	UND	5	W. FUNDIDOS / 3 KG	R\$ 220,00	R\$ 1.100,00
40	PAR DE CANELEIRAS 2KG, DESENVOLVIDO EM POLIÉSTER E RECOMENDADO PARA OFERECER MELHORES CONDIÇÕES DURANTE OS EXERCÍCIOS, PARA POTENCIALIZAR A FORÇA. CADA CANELEIRA PESA 1 KG, E PODE SER REGULADA FACILMENTE POR MEIO DO AJUSTE EM VELCRO. PRINCIPAIS CARACTERÍSTICAS MATERIAL POLIÉSTER AJUSTE EM VELCRO GARANTIA: CONTRA DEFEITOS DE FABRICAÇÃO	PAR	4	ARKTUS / 1 KG	R\$ 120,00	R\$ 480,00
41	PAR DE CANELEIRAS 4KG, DESENVOLVIDO EM POLIÉSTER, E RECOMENDADO PARA OFERECER MELHORES CONDIÇÕES DURANTE OS EXERCÍCIOS, PARA POTENCIALIZAR A FORÇA. CADA CANELEIRA PESA 2 KG, E PODE SER REGULADA FACILMENTE POR MEIO DO AJUSTE EM VELCRO. PRINCIPAIS CARACTERÍSTICAS MATERIAL POLIÉSTER AJUSTE EM VELCRO GARANTIA: CONTRA DEFEITOS DE FABRICAÇÃO	PAR	4	ARKTUS / 2 KG	R\$ 220,00	R\$ 880,00
53	FITA ANTROPOMÉTRICA - TRENA ANTROPOMÉTRICA - ESPECIFICAÇÃO - DESTINADO PARA A MEDIÇÃO DE PERÍMETROS CORPORAIS. - DEVE SER DE MATERIAL MALEÁVEL, INELÁSTICO, INEXTENSÍVEL, RESISTENTE E DE FÁCIL HIGIENIZAÇÃO - FITA FABRICADA EM AÇO COM ESCALA NUMÉRICA GRAVADA EM TINTA RESISTENTE AO USO, FITA MÉTRICA CORPORAL 1,5M PARA AVALIAÇÃO DE MEDIDAS COM TRAVA. O USO DA FITA MÉTRICA POSSIBILITA O PROFISSIONAL AVALIAR AS MEDIDAS DE SEUS PACIENTES	UND	40	SANNY / TR4013	R\$ 85,00	R\$ 3.400,00
61	BACIA EM AÇO INOX- CONFECCIONADA EM AÇO INOXIDÁVEL AISI 304, POLIDO E BRILHANTE, MEDINDO 27 CM DE DIÂMETRO; BORDAS ARREDONDADAS, COM ACABAMENTO SEM ARESTAS	UND	3	ARTINOX / 27 CM	R\$ 280,00	R\$ 840,00
62	PINÇA BACKHAUS —10 CM — EM AÇO INOX AISI 400, COM COMPRIMENTO DE 10CM	UND	24	BSZ / 5553	R\$ 90,00	R\$ 2.160,00
63	BANDEJA EM AÇO INOX RETANGULAR: ESTRUTURA EM AÇO INOXIDÁVEL RETANGULAR COM DIMENSÕES APROXIMADAS: COMPRIMENTO 32 CM, LARGURA 21 CM E ALTURA 5 CM.	UND	24	ARTINOX / 32X21X5 CM	R\$ 270,00	R\$ 6.480,00
64	CABO DE HISTURI Nº03— EM AÇO INOX.	UND	6	GOLGRAN / 41-4	R\$ 70,00	R\$ 420,00
65	CABO DE HISTURI Nº04— EM AÇO INOX.	UND	20	GOLGRAN / 41-2	R\$ 70,00	R\$ 1.400,00
66	CAIXA PARA INSTRUMENTAL CIRÚRGICO: ESTOJO PARA INSTRUMENTAL CIRÚRGICO RETANGULAR, EM AÇO INOXIDÁVEL (NBR 7153-1), SEGUINDO AS ESPECIFICAÇÕES DA AISI 304, COM TAMPA PERFURADA, NO TAMANHO 28 X 15 X 7 CM.	UND	8	ABC / 2038	R\$ 490,00	R\$ 3.920,00
67	CAIXA PARA INSTRUMENTAL CIRÚRGICO: ESTOJO PARA INSTRUMENTAL CIRÚRGICO RETANGULAR, EM AÇO INOXIDÁVEL (NBR 7153-1), SEGUINDO AS ESPECIFICAÇÕES DA AISI 304, COM TAMPA PERFURADA, NO TAMANHO 32 X 16 X 8 CM.	UND	10	ABC / 2039	R\$ 890,00	R\$ 8.900,00
68	CAIXA PARA INSTRUMENTAL CIRÚRGICO: ESTOJO PARA INSTRUMENTAL CIRÚRGICO RETANGULAR, EM AÇO INOXIDÁVEL (NBR 7153-1), SEGUINDO AS ESPECIFICAÇÕES DA AISI 304, COM TAMPA PERFURADA, NO TAMANHO 36 X 22 X 9 CM.	UND	10	ABC / 2040	R\$ 1.390,00	R\$ 13.900,00

PROPOSTA DE PREÇO

69	CUBA RUA EM AÇO INOXIDÁVEL COM DIMENSÕES APROXIMADAS DE 127 x 125 x 6 CM	UND	15	ART. INOX / 22,5X12,5X6 CM	R\$	80,00	R\$	200,00
70	CUBA REDONDA EM AÇO INOXIDÁVEL COM TAMANHO DE 11 CM DE DIÂMETRO	UND	20	ART. INOX / 11 CM	R\$	90,00	R\$	1.800,00
71	PINÇA ALLIS — 18 CM. CONFECCIONADA EM AÇO INOX DE 1ª QUALIDADE. MEDINDO 18 CM DE COMPRIMENTO. EMBALADA INDIVIDUALMENTE EM PLÁSTICO, CONSTANDO EXTERNAMENTE OS DADOS DE IDENTIFICAÇÃO E PROCEDÊNCIA.	UND	24	RSZ / 2558	R\$	185,00	R\$	4.440,00
72	PINÇA ALLIS — 20 CM. CONFECCIONADA EM AÇO INOX DE 1ª QUALIDADE. MEDINDO 20 CM DE COMPRIMENTO. EMBALADA INDIVIDUALMENTE EM PLÁSTICO, CONSTANDO EXTERNAMENTE OS DADOS DE IDENTIFICAÇÃO E PROCEDÊNCIA.	UND	24	RSZ / 2560	R\$	185,00	R\$	4.440,00
73	PINÇA DENTE DE RATO — 16 CM. CONFECCIONADA EM AÇO INOX DE 1ª QUALIDADE. MEDINDO 16 CM DE COMPRIMENTO. EMBALADA INDIVIDUALMENTE EM PLÁSTICO, CONSTANDO EXTERNAMENTE OS DADOS DE IDENTIFICAÇÃO E PROCEDÊNCIA, PROCEDÊNCIA NACIONAL.	UND	4	ABC / 0178	R\$	95,00	R\$	380,00
74	PINÇA DISSECCÃO ANATÔMICA 14CM CONFECCIONADA EM AÇO INOX DE 1ª QUALIDADE. MEDINDO 14 CM DE COMPRIMENTO. EMBALADA INDIVIDUALMENTE EM PLÁSTICO, CONSTANDO EXTERNAMENTE OS DADOS DE IDENTIFICAÇÃO E PROCEDÊNCIA.	UND	8	ABC / 0171	R\$	95,00	R\$	760,00
Valor total da proposta: Duzentos e vinte e um mil, setecentos e vinte reais.							R\$	221.720,00

Prazo de Entrega: 10 (dez) dias úteis.

Prazo de validade da Carta Proposta: 60 (sessenta) dias.

Declaração de que nos preços ofertados estão incluídas todas as despesas incidentes sobre o fornecimento referentes a tributos, encargos sociais e demais ônus atinentes à execução do serviço objeto desta licitação.

Declaramos, para todos os fins de direito, que cumprimos plenamente os requisitos de habilitação e que nossa Carta Proposta está em conformidade com as exigências do instrumento convocatório (edital).

[Assinatura]

OBJETO: AQUISIÇÃO DE EQUIPAMENTOS, MOBILIÁRIO, INSTRUMENTAIS E MATERIAL DE CONSUMO.

Lote	Produtos	MARCA	MODELO	QNT	Unidade	VALOR UNITÁRIO POR EXTENSO	VALOR UNITÁRIO	VALOR TOTAL POR EXTENSO	VALOR TOTAL
3	003-ESCADA DE 7 DEGRAUS - ESCADA EM ALUMÍNIO COM DOIS LADOS; 7 DEGRAUS. COM TAPETE ANTIDERRAPANTE NO	SOULOU	ESCALA / DEGRAUS	1	Unidade	quatrocentos e cinquenta reais	R\$ 450,00	quatrocentos e cinquenta reais	R\$ 450,00
5	005-ANTROPÔMETRO PORTÁTIL - EQUIPAMENTO PARA AFERIÇÃO DE MEDIDAS CORPORAIS LINEARES - COMPLEMENTO. A	CESCORE	ANTROPOMETRO PORTATIL	17	Unidade	quinhentos e noventa reais	R\$ 590,00	dez mil e trinta reais	R\$ 10.030,00
13	013-ARMÁRIO COM 01 PORTA E TRÊS PRATELEIRAS EM VIDRO (ARMÁRIO VITRINE) - LATERAIS, FUNDO E TETO EM C	TUBOMED	TM003	13	Unidade	mil quinhentos e noventa reais	R\$ 1.590,00	vinte mil, seiscentos e setenta reais	R\$ 20.670,00
14	014-AR CONDICIONADO (TIPO SPLIT) - 12.000 BTU'S - CAPACIDADE DE REFRIGERAÇÃO DE 12.000 BTU'S. VOLTAG	AGRATTO	SPLIT ECO 12000	18	Unidade	dois mil, cento e cinquenta reais	R\$ 2.150,00	trinta e oito mil e setecentos reais	R\$ 38.700,00
15	015-ARQUIVO EM AÇO - COM 4 GAVETAS COM RODÍZIOS DESLIZANTES, PARA PASTAS SUSPENSAS TAMANHO OFÍCIO. E	AMAPÁ	ARQUIVO CURTO	17	Unidade	mil e trezentos reais	R\$ 1.300,00	vinte e dois mil e cem reais	R\$ 22.100,00
16	016-ARMÁRIO EM AÇO COM CHAVE, 02 PORTAS - EM AÇO, 04 PRATELEIRAS. DIMENSÕES APROXIMADAS: 1,80 A 2,1	AMAPÁ	ARMARIO 90	37	Unidade	mil e setecentos reais	R\$ 1.700,00	sessenta e dois mil e novecentos reais	R\$ 62.900,00
17	017-VENTILADOR DE MESA DIÂMETRO DA HÉLICE 40 CM, COM FUSÍVEL DE SEGURANÇA, COR PRETA, SILENCIOSO, DE	VENTISOL	PREMIUM MESA	38	Unidade	trezentos e noventa reais	R\$ 390,00	quatorze mil, oitocentos e vinte reais	R\$ 14.820,00
18	018-VENTILADOR DE COLUNA - TORRE/PEDESTAL OSCILANTE 60 CM -	VENTISOL	PREMIUM COLUNA	36	Unidade	quatrocentos e cinquenta reais	R\$ 450,00	dezois mil e duzentos reais	R\$ 16.200,00
19	019-CADEIRA BISTÔ EMPILHÁVEL BRANCA - CADEIRA EMPILHÁVEL SEM BRACOS, POSSUI ANTI-DERRAPANTES - CAPAC	PLASTMASTER	CADEIRA BISTO	60	Unidade	noventa e nove reais	R\$ 99,00	cinco mil, novecentos e quarenta reais	R\$ 5.940,00
20	020-GELÁGUA - ALTO DESEMPENHO, 3,5 LITROS/HORAS DE ÁGUA GELADA, TERMOSTATO FRONTAL COM 3 NÍVEIS DE T	BEGEL	STILE MASTER	18	Unidade	mil duzentos e cinquenta reais	R\$ 1.250,00	vinte e dois mil e quinhentos reais	R\$ 22.500,00
21	021-BEBEDOURO/PURIFICADOR REFRIGERADOR - COM DUAS TORNEIRAS, ÁGUA NATURAL E GELADA. MATERIAL: GABINE	BEGEL	PURESTIL	4	Unidade	oitocentos e noventa e nove reais	R\$ 899,00	três mil, quinhentos e noventa e seis reais	R\$ 3.596,00
22	022-CADEIRA PLÁSTICA SEM BRAÇO - COR BRANCA - CADEIRA MONOBLOCO DE POLIPROPILENO, NA COR BRANCA, PES	PLASTMASTER	CADEIRA SEM BRAÇO	95	Unidade	oitenta e nove reais	R\$ 89,00	oito mil, quatrocentos e cinquenta e cinco reais	R\$ 8.455,00
23	023-GELADEIRA COM UMA PORTA - 300L NOMINAL COR BRANCO - COM AS SEGUINTES CARACTERÍSTICAS: COM UMA PO	ESMALTEC	300 LITROS	7	Unidade	três mil, novecentos e noventa reais	R\$ 3.990,00	vinte e sete mil, novecentos e trinta reais	R\$ 27.930,00
24	024-BALANÇA INFANTIL DIGITAL ANTROPOMÉTRICA 30 KILOS DIVISÃO 10 GRAMAS COM CONCHA ACRÍLICA - CAPACID	WELMY	30 KILOS	5	Unidade	mil duzentos e noventa reais	R\$ 1.290,00	seis mil, quatrocentos e cinquenta reais	R\$ 6.450,00
25	025-BALANÇA MÉDICA ANTROPOMÉTRICA DIGITAL 200KG - ESTRUTURA EM CHAPA DE AÇO CARBONO; - CAPACIDADE 20	WELMY	200KG	1	Unidade	mil quinhentos e sessenta e seis reais	R\$ 1.566,00	mil quinhentos e sessenta e seis reais	R\$ 1.566,00
26	026-DETECTOR FETAL PORTÁTIL - CARACTERÍSTICAS: TRANSDUTOR DE ALTA SENSIBILIDADE, COMPACTO, LEVE E DE	MD	FD200C	44	Unidade	mil setecentos e setenta e oito reais	R\$ 1.778,00	setenta e oito mil, duzentos e trinta e dois reais	R\$ 78.732,00
27	027-MESA TUBULAR 4 CADEIRAS COM TAMPO DE GRANITO OU GRANITADA. MESA: ESTRUTURA: AÇO ACABAMENTO: PINT	ITATIMIA	MESA TUBULAR	1	Unidade	mil trezentos e noventa reais	R\$ 1.390,00	mil trezentos e noventa reais	R\$ 1.390,00
28	028-FORNO MICRO-ONDAS - INSTALAÇÃO BANCADA. CLASSIFICAÇÃO 30L - APROXIMADAMENTE - POTÊNCIA 800W - APRO	ELECTROLUX	MEF41	3	Unidade	novecentos e noventa reais	R\$ 990,00	dois mil, novecentos e setenta reais	R\$ 2.970,00
29	029-LANTERNA CLÍNICA COM LUZ DE LED - LANTERNA DE ALTA PERFORMANCE COM ILUMINAÇÃO LED DE 2.2V; CONFE	MD	LANTERNA CLINICA	52	Unidade	cento e cinquenta e oito reais	R\$ 158,00	oito mil, duzentos e dezesseis reais	R\$ 8.216,00
30	030-OTOSCÓPIO - ILUMINAÇÃO HALÓGENA 2.5 V DE LONGA DURAÇÃO. ILUMINAÇÃO 30% MAIS BRILHANTE. MOSTRAN	MD	OTOSCOPIO	9	Unidade	novecentos e noventa reais	R\$ 990,00	oito mil, novecentos e dez reais	R\$ 8.910,00



31	031-OXÍMETRO DE PULSO - OXÍMETRO DE PULSO - CAPAZ DE MEDIR CONTINUAMENTE A SATURAÇÃO PERIFÉRICA DE O PEDESTAL, ALTURA REGULÁVEL DE ATE 185 A	EMAI	OXPI100	13	Unidade	dois mil, novecentos e cinquenta reais	R\$ 2.350,00	trinta e oito mil, trezentos e cinquenta reais	R\$ 38.350,00
32	032-SUPOORTE DE SORO - CONFECCIONADO EM AÇO INOXIDÁVEL, TIPO PEDESTAL, ALTURA REGULÁVEL DE ATE 185 A	TUBOMED	TM093	2	Unidade	quatrocentos e noventa reais	R\$ 490,00	noventa e oitenta reais	R\$ 980,00
33	033-FREEZER HORIZONTAL COM DUPLA AÇÃO: REFRIGERADOR E CONSERVADOR, 2 PORTAS E UMA GRADE, PÉS COM RO	ESMALIHC	FREZER HORIZONTAL	4	Unidade	quatro mil, novecentos e noventa reais	R\$ 4.990,00	dezenove mil, novecentos e sessenta reais	R\$ 19.960,00
34	034-CADEIRA DE RODAS INFANTIL: FABRICADA EM AÇO CARBONO; DOBRÁVEL; ACOMPANHA SISTEMA MODULAR DE ASSE	CDS	RECREIO	2	Unidade	dois mil e cem reais	R\$ 2.100,00	quatro mil e duzentos reais	R\$ 4.200,00
35	035-MULETA AXILAR: MATERIAL ESTRUTURA ALUMÍNIO, CONFECCIONADA EM TUBO 1/2", TIPO PONTEIRA BORRACHA, AJ	INDAIA	MULETA	4	Unidade	quinhentos reais	R\$ 500,00	dois mil reais	R\$ 2.000,00
36	036-MULETA CANADENSE: MATERIAL ESTRUTURA ALUMÍNIO, CONFECCIONADA EM TUBO 3/4", TIPO PONTEIRA BORRACHA,	INDAIA	MULETA CANADENSE	8	Unidade	seiscentos e oitenta reais	R\$ 680,00	cinco mil, quatrocentos e quarenta reais	R\$ 5.440,00
37	037-BICICLETA HORIZONTAL MAGNÉTICA - OFERECER UM EXERCÍCIO SUAVE E CONFORTÁVEL SOBRE UMA PLATAFORMA E	ACTE SPOTS	E26	2	Unidade	três mil, duzentos e quatorze reais	R\$ 3.214,00	seis mil, quatrocentos e vinte e oito reais	R\$ 6.428,00
38	042-PROJETOR MULTIMÍDIA - ESPECIFICAÇÕES ÓPTICAS: TECNOLOGIA DE VÍDEO; DLP DE 0.55 DA TEXAS INSTRUME	BENQ	M5550	5	Unidade	cinco mil e seiscentos reais	R\$ 5.600,00	vinte e oito mil reais	R\$ 28.000,00
39	043-MICROFONE DE MÃO MULTIFUNCIONAL COM FIO - É O MICROFONE QUE OFERECER EXCELENTE QUALIDADE PARA QUÊ	VOKAL	MC30	2	Unidade	duzentos e noventa reais	R\$ 290,00	quinhentos e oitenta reais	R\$ 580,00
40	044-CAIXA AMPLIFICADA APP 100W RMS 8" F CARACTERÍSTICAS: COR: PRETO/DOURADO, POTÊNCIA RMS: 100W CANA	FRAHM	LC250	2	Unidade	mil duzentos e noventa reais	R\$ 1.290,00	dois mil, quinhentos e oitenta reais	R\$ 2.580,00
41	045-BALANÇA DE PRECISÃO - BALANÇA - 15KG - RESOLUÇÃO CAPACIDADE APROXIMADA: 15KG - PRECISÃO 2G / 5G	BALMAK	ELCO 15	2	Unidade	mil duzentos e sessenta reais	R\$ 1.260,00	dois mil, quinhentos e vinte reais	R\$ 2.520,00
42	046 DESTILADOR DE ÁGUA - TIPO PILSEN. 220 VOLTS. 7.000 WATTS. RENDIMENTO: 10 LITROS/HORAS; CONSUMO D	SOLIDSTEEL	DESTILADOR DE ÁGUA	1	Unidade	dois mil, novecentos e vinte e quatro reais	R\$ 2.924,00	dois mil, novecentos e vinte e quatro reais	R\$ 2.924,00
43	047-AUTOCLAVE DE 21 LITROS - CÂMARA DE ESTERILIZAÇÃO EM AÇO INOXIDÁVEL. - OPERAÇÃO FÁCIL E AUTOMÁTIC	STERMAX	21L	2	Unidade	cinco mil, quinhentos e oitenta e seis reais	R\$ 5.586,00	onze mil, cento e setenta e dois reais	R\$ 11.172,00
44	049-DETECTOR FETAL DE MESA - APARELHO UTILIZADO NA DETERMINAÇÃO DO BATIMENTO CARDÍACO FETAL A PARTIR	MEDPJ	DF 70000D	10	Unidade	mil quatrocentos e doze reais	R\$ 1.412,00	quatorze mil, cento e vinte reais	R\$ 14.120,00
45	050-FOCO DE LUZ PARA EXAME GINECOLÓGICO - COM HASTE SUPERIOR FLEXÍVEL E CROMADA; PEDESTAL COM HASTE	MEDPJ	FOCO AUXILIAR	8	Unidade	oitocentos e quarenta e seis reais	R\$ 846,00	seis mil, setecentos e sessenta e oito reais	R\$ 6.768,00
46	051-MESA PARA EXAME GINECOLÓGICO SIMPLES ESTOFADA - LEITO ESTOFADO COM ESPUMA REVESTIDA EM COURVIM.	TUBOMED	TM 047	1	Unidade	oitocentos e oitenta e três reais	R\$ 883,00	oitocentos e oitenta e três reais	R\$ 883,00
47	052-TV LED 49" - FULL HD COM CONVERSOR DIGITAL HDMI USB WI-FI - FICHA TÉCNICA. TIPO DE TV - COR PRET	AOC	LE505970	3	Unidade	quatro mil, novecentos e noventa reais	R\$ 4.990,00	quatorze mil, novecentos e setenta reais	R\$ 14.970,00
48	053-FITA ANTROPOMÉTRICA - TRENA ANTROPOMÉTRICA - ESPECIFICAÇÃO: DESTINADO PARA A MEDIÇÃO DE PERÍME	ARKTUS	FITA ANTROPOMÉTRICA	40	Unidade	sessenta e dois reais	R\$ 62,00	dois mil, quatrocentos e oitenta reais	R\$ 2.480,00
49	054-REFRIGERADOR VERTICAL PARA VACINAS - CAPACIDADE APROXIMADA: 280 LITROS ÚTEIS OU 12.500 DOSES; DI	ELBER	REFRIGERADOR DE CONSERVAÇÃO	15	Unidade	dezesete mil, seiscentos e cinquenta reais	R\$ 17.650,00	duzentos e sessenta e quatro mil, setecentos e cinquenta reais	R\$ 264.750,00
50	055-TELA DE PROJEÇÃO RETRÁIL - 2,03X1,53 C/TRIPE 4:3 TTM100VA TT168 TES CX 1 UM ESPECIFICAÇÕES: FOR	TES	TT168	2	Unidade	mil e cem reais	R\$ 1.100,00	dois mil e duzentos reais	R\$ 2.200,00
51	056-OXÍMETRO DE PULSO PORTÁTIL PARA TESTE DO CORAÇÃOZINHO - DISPLAY GRÁFICO COLOR COM TELA TOUCH SCR	MD	UT-100	2	Unidade	quatro mil, seiscentos e vinte reais	R\$ 4.620,00	noventa mil, duzentos e quarenta reais	R\$ 9.240,00
52	057-COLPOSCÓPIO COM SISTEMA GALILEU, BINOCULAR RETO. LENTES DE CRISTAL, MICRO FOCALIZAÇÃO NA OBJETIV	MEDPEJ	FRE 7000 LED	1	Unidade	dezenove mil, quatrocentos e cinquenta reais	R\$ 19.450,00	dezenove mil, quatrocentos e cinquenta reais	R\$ 19.450,00
53	058-CAIXA TÉRMICA COM TERMÔMETRO E RODAS 80 LITROS; CARACTERÍSTICAS GERAIS: INDICADA PARA USO EM HOS	MOR	CAIXA TÉRMICA	2	Unidade	mil oitocentos e noventa reais	R\$ 1.890,00	três mil, setecentos e oitenta reais	R\$ 3.780,00
54	061-BACIA EM AÇO INOX - CONFECCIONADA EM AÇO INOXIDÁVEL AISI 304, POLIDO E BRILHANTE, MEDINDO 27 CM	ALUMINIO ABC	BACIA INOX	3	Unidade	cento e cinquenta e cinco reais	R\$ 155,00	quatrocentos e sessenta e cinco reais	R\$ 465,00



[Handwritten signature]

63	063-BANDEJA EM AÇO INOX RETANGULAR: ESTRUTURA EM AÇO INOXIDÁVEL RETANGULAR COM DIMENSÕES APROXIMADAS DE: 22,5 X 12,5 X 6 CM.	TRAMONTINA	BANDEJA AÇO	24	Unidade	duzentos e vinte reais	R\$ 220,00	cinco mil, duzentos e oitenta reais	R\$ 5.180,00
69	069-CUBA RIM - EM AÇO INOXIDÁVEL COM DIMENSÕES APROXIMADAS DE: 22,5 X 12,5 X 6 CM.	FAMI	CUBA RIM	15	Unidade	cento e sessenta e oito reais	R\$ 168,00	dois mil, quinhentos e vinte reais	R\$ 2.520,00
70	070-CUBA REDONDA - EM AÇO INOXIDÁVEL COM TAMANHO DE 11 CM DE DIÂMETRO.	FAMI	CUBA REDONDA	20	Unidade	cento e sessenta e oito reais	R\$ 168,00	três mil, trezentos e sessenta reais	R\$ 3.360,00
96	096-MONITOR MULTIPARAMETRO - MONITOR MULTIPARAMETRO COM TELA 15" (ECG / SPO2 / RESP / PNI) RD15 - R&D	EMAI	MX-500	1	Unidade	quinze mil reais	R\$ 15.000,00	quinze mil reais	R\$ 15.000,00
100	100-COLCHÃO D33 SOLTEIRO IMPERMEÁVEL - UTILIZADO PARA TRATAMENTOS HOSPITALARES, CASAS DE REPOUSO, CL	ORTOBOM	COLCHAO SOLTEIRO L-33	10	Unidade	oitocentos e noventa reais	R\$ 890,00	oito mil e novecentos reais	R\$ 8.900,00
101	101-CAMA BERÇO HOSPITALAR COM GRADES MÓVEIS - LEITO EM TIRAS DE CHAPA DE AÇO DE 1,5MM DE ESPESSURA -	TUBOMED	TM 010	5	Unidade	mil e duzentos reais	R\$ 1.200,00	seis mil reais	R\$ 6.000,00
102	102-COLCHÃO HOSPITALAR INFANTIL BABY - LARGURA X PROFUNDIDADE X ALTURA: 70 CM X 100 CM X 10 CM MATER	ORTOBOM	COLCHÃO INF.	5	Unidade	quinhentos e noventa reais	R\$ 590,00	dois mil, novecentos e cinquenta reais	R\$ 2.950,00
103	103-MESA AUXILIAR SEMI-CIRCULAR - ESTRUTURA: CONFECCIONADA EM TUBOS REDONDOS DE AÇO INOXIDÁVEL	SLT	MESA AUXILIAR	2	Unidade	dois mil e seiscentos reais	R\$ 2.600,00	cinco mil e duzentos reais	R\$ 5.200,00
104	104-PRANCHA EM POLIETILENO ADULTO COM CINTO - A PRANCHA EM POLIETILENO ADULTO.	SS RESGATES	PRANCHA EM POLIPROPILENO	5	Unidade	noventa e cinco reais e cinco centavos	R\$ 275,90	quatro mil, setecentos e cinquenta reais	R\$ 4.750,00
108	108-COMADRE TIPO PÁ EM AÇO INOXIDÁVEL - PESO: 650G / COR: CROMADO DIMENSÕES: 43 CM (C) X 28,5 CM (L)	FAMI	COMADRE DE AÇO	5	Unidade	duzentos e setenta e cinco reais e noventa centavos	R\$ 250,90	mil duzentos e cinquenta e quatro reais e cinquenta centavos	R\$ 1.254,50
109	109-PAPAGAIO INOX HOSPITALAR - O PAPAGAIO INOX É DE FÁCIL HIGIENIZAÇÃO E DE USO MASCULINO. - CAPACID	FAMI	PAPAGAIO INOX	5	Unidade	duzentos e cinquenta reais e noventa centavos	R\$ 990,00	noventa e nove mil e novecentos e noventa reais	R\$ 990,00
111	111-CADEIRA DE RODAS - Fabricada em aço carbono, com assento/encosto em nylon, dobrável.	CDS	101	1	Unidade	noventa e nove mil e novecentos reais	R\$ 990,00	trinta e nove mil e oitocentos reais	R\$ 39.800,00
112	112-REFRIGERADOR VERTICAL PARA VACINAS - Capacidade Aproximada: 280 litros, úteis ou 12.500 doses;	GELOPAR	GPTU-40	2	Unidade	mil oitocentos e noventa e nove reais	R\$ 1.899,00	mil oitocentos e noventa e nove reais	R\$ 1.899,00
114	114-Mesa Tubular 4 Cadeiras com tampo de Granito ou granitada.	ITALIAIA	MESA C/ 4 CADEIRAS	1	Unidade	noventa e nove mil e novecentos reais	R\$ 9.900,00	vinte e nove mil e setecentos reais	R\$ 29.700,00
115	115-AR CONDICIONADO SPLIT, PISO TETO 36.000 BTUS: Gás ecológico R410A ou 407C ou similar, possuindo	AGRATTO	ECO TOP 36.000 BTUS	3	Unidade	noventa e nove mil e novecentos reais	R\$ 9.900,00	vinte e nove mil e setecentos reais	R\$ 29.700,00
						VALOR TOTAL		R\$ 955.248,00	
						VALOR TOTAL POR EXTENSO		noventa e cinco mil, duzentos e quarenta e oito reais	

VALIDADE: não poderão ter suas datas de expedição superiores a 60 (sessenta) dias anteriores à data de abertura da presente licitação.

ENTREGA: No prazo máximo de até 10 (dez) dias úteis.

PAGAMENTO: O pagamento será efetuado em até 30 (trinta) dias após o encaminhamento da documentação tratada neste subitem, observadas as disposições Editalícias, através de crédito na Conta Bancária do fornecedor ou através de cheque nominal.

Nos preços já deverão estar incluídas as remunerações, os encargos sociais, tributários, trabalhistas, previdenciários, fiscais e comerciais, taxas, fretes, seguros, deslocamentos de pessoal, custos e demais despesas que possam incidir sobre a contratação licitada, inclusive a margem de lucro, não cabendo nenhum outro ônus que não o valor estipulado na referida Carta Proposta.

VIÇOSA DO CEARÁ - CE, 13 DE MAIO DE 2022.



--	--

PROPOSTA DE PREÇOS

RAZÃO SOCIAL : PREFEITURA MUNICIPAL DE VIÇOSA DO CEARÁ CE

REF.: » PREGÃO ELETRÔNICO N.º PE 08/2022-SESA »

Cadastramento das Cartas Propostas: At. 12 de maio de 2022 às 08h00 horas **Abertura das Cartas Propostas:**Início: 12 de maio de 2022 as 09h00 horas

Objetivo: AQUISIÇÃO DE EQUIPAMENTOS, MOBILIÁRIO, INSTRUMENTAIS E MATERIAL DE CONSUMO.

ANEXO 1 - A - ESPECIFICAÇÕES MÍNIMAS

ITEM	DESCRIÇÃO	MED.	QUANT.	VR. UNIT	VR.TOTAL	MODELO, PROCEDENCIA E VALIDADE	MARCA E FABRICANTE	PAG.01
1	MÁQUINA DE PAZIR GATO AUTOMÁTICA 2: KG INOX ACABAMENTO - AÇO INOX E PRETO • DIMENSÕES DO PRODUTO: 431 X 311 X 613 X 386 X 600. • DIMENSÕES COM EMBALAGEM (AXL X P X M): 470 X 550 X 750. • PESO DO PRODUTO: 25 KG. • PESO COM EMBALAGEM: 30 KG. • VOL: 1 AGF X 220V • SAÍDA DE AR FRONTAL, LATERAL E TRASIEIRA - DEVE SER DEIXADO EM ESPAÇO DE NO MÍNIMO 10CM AO REDOR DO APARELHO • OBRIGATORIO USO DE FILTRO EXTERNO PARA ÁGUA	UNID	2	RS	-			
2	BATERIA PARA BERCO AQUECIDO - BATERIA SELADA 12 V DE 33 AH AMP. TENSÃO NOMINAL APROXIMADAS: 12 V. CAPACIDADE (C20) APROXIMADAS: 33 AH - AMP. CAPACIDADE (C20) APROXIMADAS: 38,6 AH - AMP. COMPRIMENTO APROXIMADO (MM): 190 MM. LARGURA APROXIMADA (MM): 131 MM. ALTURA APROXIMADA (MM): 170 MM. PESO APROXIMADO (KG): 11 KG. TIPO DE TERMINAL: M6 INSRTO; POSIÇÃO DO TERMINAL: C; GARANTIA APROXIMADA: 18 MESES; CERTIFICAÇÃO: INATEL.	UNID	4	RS	-			
3	ESCALADA DE 10 DEGRAUS - ESCADA EM ALUMÍNIO COM DOIS LADOS, 7 DEGRAUS, COM TAPETE ANTIDERRAPANTE NOS DEGRAUS E PÉS. PESO APROXIMADO DE 4,65 KG DO PRODUTO E 120 KG SUPORTADO PELO PRODUTO. DIMENSÕES APROXIMADAS: LARGURA ABERTA - 46 CM; LARGURA FECHADA - 51 CM; ALTURA ABERTA - 135 CM; ALTURA FECHADA - 195 CM; PROFUNDIDADE ABERTA - 99 CM - PROFUNDIDADE FECHADA - 13 CM	UNID	1	RS	-			
4	PAR DE CANELEIRAS 6KG, DESENVOLVIDO EM POLIÉSTER, É RECOMENDADO PARA OBTENÇÃO DE MELHORES CONDIÇÕES DURANTE OS EXERCÍCIOS, PARA POTENCIALIZAR A FORÇA. CADA CANELEIRA PESA 3 KG E PODE SER REGULADA FACILMENTE POR MEIO DO AJUSTE EM VÉLCRO. PRINCIPAIS CARACTERÍSTICAS: MATERIAL: POLIÉSTER - AJUSTE EM VÉLCRO - GARANTIA CONTRA EFEITOS DE FABRICAÇÃO	PAR	4	RS 195,78	RS 783,12	PAR TORNOZELEIRA 6 KG. NACIONAL, GARANTIA 12 MESES	KIKOS FITNESS STORE - PERFORMANCE COMERCIO DE EQUIPAMENTOS ESPORTIVOS LTDA	
5	ANTROPOMETRO PORTATIL - EQUIPAMENT PARA AFERIÇÃO DE 11 MEDIDAS CORPORAIS LINEARES - COMPRIMENTO, ALTURA E ALTURA DO JOELHO - CONFIGURADO EM ALUMÍNIO, ACRÍLICO E NYLON, COM PREDOMÍNIO DO PRIMEIRO E PESO APROXIMADO DE 3,5KG. APRESENTA SUPORTE PARA O CMCANHA - BASE DE ALUMÍNIO COM PLACAS DE ACRÍLICO E BARRA DE NYLON OU ALUMÍNIO COM FECHO PRESSÃO BILHA PARA ENCAIXA DA HASTE - JOIS PARA OLHOS NA PARTE POSTERIOR PARA FIXAÇÃO DAS BARRAS DE ESTABILIZAÇÃO; BASE ANTERIOR DE ALUMÍNIO COM SUPORTE PARA HASTES BARRAS DE NYLON OU ALUMÍNIO COM FECHO PRESSÃO - BILHA, CURSOR DE AFERIÇÃO CONFIGURADO EM ALUMÍNIO COM SUPORTE DE BARRA PARA ENCAIXAR NA HASTE E QUE GARANTE O ÂNGULO DE 90-195° DA BASE - DO CURSOR DE AFERIÇÃO COM INDICADOR DE FLUTUA. DUAS PLACAS DE POSTURAÇÃO EM ALUMÍNIO, TIPO CURSORES DE CONFIGURAÇÃO PARA DEFINIR O POSICIONAMENTO DAS PLACAS DE POSTURAÇÃO E DO CURSOR DE AFERIÇÃO; UMA HASTE COM 1,2M DE COMPRIMENTO, COM HASTA METRICA VIBRILHADA DE FIBRA DE VIDRO ATENADA E DUAS BARRAS PARA ESTABILIZAÇÃO; UMA HASTE DE ALONGAMENTO MEDINDO 1 M, COM FITA METRICA ENTODA A SUA EXTENSÃO, COM POSSIBILIDADE PARA AFIAR ESTATURA DE ATÉ 2,2M	UNID	17	RS	-			
6	LÂMPADA DE INFRA-VERMELHA LÂMPADA INFRA-VERMELHA PARA FISIOTERAPIA, TERMOFERRAPIA, FOTOTERAPIA - DESENVOLVIDA ESPECIALMENTE PARA TRATAMENTOS VOLTADOS A REABILITAÇÃO USANDO UM TRATAMENTO CONJUNTO DE QUALIDADE ATRAVÉS DA EMISSÃO DE CALOR SUPERFICIAL E LOCALIZADO. ESTA FORMA DE TERAPIA TEM MOSTRADO EFICÁCIA E RAPIDEZ NO TRATAMENTO DE DIFERENTES TIPOS DE LESÕES PROVENIENTES DA PRÁTICAS DE ESPORTES. EM MELHORES CASOS PROMOVENDO UM RÁPIDO ALÍVIO DAS DOENÇAS MUSCULARES, POIS SEUS RESULTADOS ESTÃO REFINACIONADOS COM A ATIVAÇÃO DA CIRCULAÇÃO SANGÜÍNEA. POTÊNCIA 150W - TENSÃO DE COMANDO 220 V	UNIDADE	20	RS 216,30	RS 4.326,00	MEB5097A02, NACIONAL, GARANTIA 12 MESES	POLAMP - POLAMP COMERCIAL LTDA	
7	PARAFINA FISIOTERAPÊUTICA PARA USO EXTERNO, EMBALAGEM DE 1 KG INFRA-VERMELHO COM PEDESTAL - REGULAVEL NA ALTURA - COM DIMENS. MÍNIMA DE 1,15M E MÁXIMA DE 1,50M. MONTADO SOBRE BASE DE POLIETILENO INJETADO DE ALTO IMPACTO MEDINDO 0,56 X 0,56 M. LOSTADO DE PÉS DESMONTÁVEIS COM RODÍZIOS GIRATÓRIOS, HASTE FLEXÍVEL PARA MELHOR DIRECIONAMENTO DO FOCO DE LUZ. REFLETOR DE ALUMÍNIO ANODIZADO - INTERRUPTOR INCORPORADO AO CABO DE LIGAÇÃO. ACOMPANHA LÂMPADA DE 220 VOLTS	KG	30	RS	-			
8	INFRA-VERMELHO COM PEDESTAL - REGULAVEL NA ALTURA - COM DIMENS. MÍNIMA DE 1,15M E MÁXIMA DE 1,50M. MONTADO SOBRE BASE DE POLIETILENO INJETADO DE ALTO IMPACTO MEDINDO 0,56 X 0,56 M. LOSTADO DE PÉS DESMONTÁVEIS COM RODÍZIOS GIRATÓRIOS, HASTE FLEXÍVEL PARA MELHOR DIRECIONAMENTO DO FOCO DE LUZ. REFLETOR DE ALUMÍNIO ANODIZADO - INTERRUPTOR INCORPORADO AO CABO DE LIGAÇÃO. ACOMPANHA LÂMPADA DE 220 VOLTS	UNID	10	RS 645,15	RS 6.451,50	PA08662A, NACIONAL, GARANTIA 12 MESES	ARKTUS - ARKTUS INDUSTRIA E COMERCIO DE PRODUTOS PARA SAUDE LTDA	

9	ULTRASSOM TERAPEUTICO COM FREQUENCIA PORTADORA DE 1 MHz. 2 CANAIS. HAZBEI DE PAUSA ON/OFF DO PULSO DE 50 MS (1/2) DUPLY. PULSO 20%. TEMPO DE DURCAO ON DE 2,0 MS E TEMPO DE PAUSA OFF DO PULSO DE 8,0 MS. 11 HAZBEI/ALTO. GARANTIA DE SEGURANCA. POIS APON O TEMPO DE ENFIBO A DOSTE E ZERADO. CABO, OTEI OBLERA DE 3,5 CM 2. DIAM. E 1,60 M. 0,50 V. GAUANTE. 100 INCH. DE DI. MISSAO DE ONDA. DIMENSOES DO APARELHO 25 CM DE COMPRIMENTO X 19 CM DE LARGURA X 14 CM AL. DE AL. INCLUSO. CD COM MANUAL DE INSTRUÇÕES E TRANSDUTOR. SUPORTE DO CABOTE E CABO DE FORÇA OPERA 220 V. GARANTIA DO FABRICANTE DE 18 MESES.	UNID	6	RS	-				
10	TENS CLINICO 4 CANAIS - COM DESIGN INOVADOR, CONTROLE ATRAVES DE TECLAS SOFT TOUCH E DISPLAY LCD. POSSUI 04 CANAIS DE SAIDAS INDEPENDENTES E 09 MODOS DE OPERAÇÃO. CONTROLES VARIÁVEIS DE TODOS OS PARAMETROS DE ESTIMULAÇÃO DAS CORRENTES PES E TENS. POSSUI PROTOCOS PRE-PROGRAMADOS PARA OTIMIZAR OS TRATAMENTOS E A UTILIZAÇÃO. PRINCIPAIS TRATAMENTOS: TRAUMATO-ORTOPÉDICO, ANALGESIA, FORTALECIMENTO MUSCULAR. ACESSÓRIOS: CD COM MANUAL DE INSTRUÇÕES, CABO DUPLO PARA APLICAÇÃO 04 ELETRODOS DE SILICONE 3X2CM.	UNID	10	RS	2.857,80	RS	28.578,00	NEURODYN II 04 CANAIS, NACIONAL, GARANTIA 12 MESES	IBRAMID - IBRAMED INDUSTRIA BRASILEIRA DE EQUIPAMENTOS MEDICOS - EIRELI
11	TENS FES PORTÁTIL 2 CANAIS - EQUIPAMENTO TOTALMENTE PORTÁTIL COM TECNOLOGIA DIGITAL MICROCONTROLADA. GABINETE PORTÁTIL COM VISUALIZAÇÃO DOS PARÂMETROS EM DISPLAY LCD. ALIMENTAÇÃO ATRAVÉS DE BATERIA OU FONTE DE ALIMENTAÇÃO COM SELEÇÃO AUTOMÁTICA DE TENSÃO: 100V OU 220V. POSSUI 02 CANAIS DE SAIDAS INDEPENDENTES, 09 MODOS DE OPERAÇÃO. CONTROLES VARIÁVEIS DE TODOS OS PARÂMETROS DE ESTIMULAÇÃO. PRINCIPAIS TRATAMENTOS: TRAUMATO-ORTOPÉDICO, ANALGESIA MUSCULAR. ACESSÓRIOS: CD COM MANUAL DE INSTRUÇÕES, CABO DUPLO PARA APLICAÇÃO 04 ELETRODOS DE SILICONE 3X2CM.	UNID	10	RS	-				
12	LÂMPADAS DE INFRAVERMELHO - LÂMPADA INFRAVERMELHO PARA FISIOTERAPIA, TERMO TERAPIA, FOTOTERAPIA - DESENVOLVIDA ESPECIALMENTE PARA TRATAMENTOS VOLTADOS A REABILITAÇÃO VISANDO UM TRATAMENTO CONFORTÁVEL E DE QUALIDADE ATRAVES DA EMISSÃO DE CALOR SUPERFICIAL E LOCALIZADO. ESTA FORMA DE TERAPIA TEM MOSTRADO EFICACIA E RAPIDEZ NO TRATAMENTO DE DIFERENTES TIPOS DE LESÕES PROVENIENTES DA PRATICAS DE ESPORTES, EM MUITOS CASOS PROMOVENDO UM RAMIDO ALIVIO DAS DOENÇAS MUSCULARES, POIS SEUS RESULTADOS ESTÃO RELACIONADOS COM A ATIVAÇÃO DA CIRCULAÇÃO SANGUINEA. POTENCIA 150W	UNID	50	RS	216,30	RS	10.815,00	LAMPADA INFRAVERMELHO, NACIONAL, GARANTIA 12 MESES	POLAMP - POLAMP COMERCIAL LTDA
13	APARIÇO COM 01 PORTA E 03 PRATELOS EM VIDRO (ARMÁRIO VITRINADO) LATERAIS, FUNDO E TETO EM CLAPA DE AÇO, FECHADURA TIPO YALE - PES PROTÉGIDOS POR PONTES PLÁSTICAS. ALABAMENTO COM PINTURA ELETROSTÁTICA A PÓ BRANCA. DIMENSÕES MÍNIMAS: 1,20 M DE ALTURA X 0,50 M DE LARGURA X 0,35 M DE PROFUNDIDADE.	UNID	13	RS	869,00	RS	11.297,00	MMH-1, NACIONAL, GARANTIA 12 MESES	MODELO MOVEIS - J R D BRANDAO - ME
14	AR CONDICIONADO TIPO SPLIT - 12.000 BTUS - CAPACIDADE DE REFRIGERAÇÃO DE 12.000 BTUS. VOLTAGEM 220V. SISTEMA ESPECIAL DE TRIPLA FILTRAGEM, COM EXCLUSIVO FILTRO HEPA. DISPLAY DE TEMPERATURA DIGITAL, CONTROLE REMOTO COM DISPLAY EM CRISTAL LIQUID. UNIDADE DIGITAL DE 24 HORAS. ENTRADA SUPERIOR DE AERFLUXO DIRECTO. QUANDO ACIONADA, ALTERA O ANGULO DA ALATA HORIZONTAL. CAPACIDADE DE RESFRIGERAMENTO: 12.000 BTUS. COM AQUECIMENTO. NÃO. FUNÇÕES: AUTO, SLEEP, SWING, TIMER, TURBO. TERMOSTATO DIGITAL. CONTROLE REMOTO. SIM. FILTRO DE AR, ANTI-ACARO, ANTI-BACTÉRIA, ANTI-FUNGO. COR: BRANCO. CLASSIFICAÇÃO: PROCEL - A	UNID	18	RS	3.148,46	RS	56.672,28	ECST12FIR4-02 ECST12FER4-02, NACIONAL, GARANTIA 12 MESES	AGRATTO - VENTISOL INDUSTRIA E COMÉRCIO S.A.
15	ARQUIVO EM AÇO - COM 4 GAVIETAS COM 100 FOLHAS DESLIZANTES, PARA PASTAS SUSPENSAS TAMANHO OFICIO - EM CHAPA 26 (0,48MM), TRATADA E POSFATIZADA, COM FECHADURA QUE TRAVA SIMULTANEAMENTE AS 4 GAVIETAS, MEDIE AS PADRÃO, ALTURA: 1,34 M, LARGURA: 0,47 M, PROFUNDIDADE: 0,31 M. PINTURA EPÓXI, COR CINZA ROYAL.	UNID	17	RS	1.309,00	RS	22.253,00	AA-04E, NACIONAL, GARANTIA 12 MESES	MODELO MOVEIS - J R D BRANDAO - ME
16	ARMÁRIO EM AÇO COM CHAVE, 92 PORTAS EM AÇO, 04 PRATELHAS, DIMENSÕES APROXIMADAS: 1,80 A 2,1 X 0,7 A 1,1 X 0,35 M, CAPACIDADE DE 40 KG POR PRATELHA.	UNID	37	RS	1.661,00	RS	61.457,00	AR-02, NACIONAL, GARANTIA 12 MESES	MODELO MOVEIS - J R D BRANDAO - ME
17	VENTILADOR DE MESA DIAMETRO DA HÉLI E 40 CM, COM FUSIVEL DE SEGURANÇA, COR PRETA, SILÊNCIOSO, DESMONTÁVEL, CABO ELÉTRICO FLEXÍVEL, GRADE REMOVIVEL, AJUSTE DE INCLINAÇÃO, AJUSTE DE VELOCIDADE, 3 NÍVEIS NÍVEIS DE VELOCIDADE, PROTETOR TÉRMICO, TRAVA DE SEGURANÇA, POTÊNCIA MÍNIMA 80W, 220V OU 110V. GARANTIA MÍNIMA 12 (DOZE) MESES.	UNID	38	RS	256,12	RS	9.732,56	OSC MESA TURBO 6P 40CM PR 220V PREMIUM, NACIONAL, GARANTIA 12 MESES	VENTISOL - VENTISOL INDUSTRIA E COMÉRCIO S.A.
18	VENTILADOR DE COLUNA - TORRE PEDESTAL OSCILANTE 60 CM - VENTILADOR INDUSTRIAL DE COLUNA OSCILANTE 60CM - CARACTERÍSTICAS TÉCNICAS: TIPO: BIVOLT (CHAVE SELETORA) POTÊNCIA APROXIMADAS: 140 W ROTACÃO APROXIMADAS: 1650 RPM DIAMETRO APROXIMADAS 60 CM VELOCIDADE NOMINAL: 250 M 3 MIN APROXIMADAS: 3 PAS. GRADU. AB.FALÇA 120 FIOS APROXIMADAS: 3 PAS. PRETO. ALTURA: AJUSTÁVEL (0,95 - 1,8M) LARGURA APROXIMADAS: 69 CM PROFUNDIDADE APROXIMADAS: 29 CM PESO APROXIMADAS: 8,5 KG GARANTIA 12 MESES	UNID	36	RS	453,51	RS	16.326,36	OSC COLUNA 60CM NEW BR 220V PREMIUM, NACIONAL, GARANTIA 12 MESES	VENTISOL - VENTISOL INDUSTRIA E COMÉRCIO S.A.
19	CADREIRA BISTRO EMPILHÁVEL BRANCA - CALDEAR, AEMPIHÁVEL SEM BRACOS, POSSUI ANTEDEBRAPANTES - CAPACIDADE 120 KG - USO INTERNO E EXTERNO - CONFORME PORTARIA DO INMETRO Nº 213.2007	UNID	60	RS	82,39	RS	4.943,40	Cadeira Bistrô Ametista, NACIONAL, GARANTIA 12 MESES	LAR PLÁSTICOS - LAR PLÁSTICOS INDUSTRIA E COMÉRCIO DE PRODUTOS EIRELI
20	GELÁGUA - AUTO DESMONTÁVEL, 3,5 LITROS HORAS DE ÁGUA GELADA, TERMOSTATO FRONTAL COM 3 NÍVEIS DE TEMPERATURA NATURAL, FRIA, GELADA TIPO GABINETE, MEDINDO APROXIMADAMENTE: ALTURA 1064MM LARGURA 413MM PROFUNDIDADE 413MM.	UNID	18	RS	1.118,04	RS	20.124,72	K-20, NACIONAL, GARANTIA 12 MESES	KARINA - KARINA INDUSTRIA E COMERCIO DE REFRIGERADORES LTDA
21	BIBIDOURO PORFICADOR REFRIGERADO - COM DUAS TORNEIRAS, GAVIETAS, TORNEIRAS CROMADAS, RESERVATÓRIO EM AÇO INOX, PESO APROXIMADO DE 16,8 KG, DIMENSÕES APROXIMADAS: LARGURA 37,5 CM, ALTURA 94 CM E PROFUNDIDADE 29,2 CM. CAPACIDADE TOTAL DE 3,45 ML COM EMPILHADOR DE ÁGUA.	UNID	4	RS	958,36	RS	3.833,44	ACQUAFLEX HERMETICO, NACIONAL, GARANTIA 12 MESES	LIBELL - LIBELL ELETRODOMESTICOS LTDA
22	CADREIRA PLÁSTICA SEM BRACOS - COR BRANCA - CADREIRA MONOBLOCO DE POLIPROPILENO, NA COR BRANCA, PESANDO APROXIMADO 2,150KG.	UNID	95	RS	82,39	RS	7.827,05	Cadeira Bistrô Ametista, NACIONAL, GARANTIA 12 MESES	LAR PLÁSTICOS - LAR PLÁSTICOS INDUSTRIA E COMERCIO DE PRODUTOS EIRELI



23	<p>GELADEIRA COM UMA PORTA - 300L NOMINAL COR BRANCO - COM AS SEGUINTE CARACTERÍSTICAS: COM UMA PORTA, NÃO TEM A FORMAÇÃO DE GEL NAS PAREDES; CONTROLE DE TEMPERATURA; LOCALIZADO NO PAINEL FRONTAL; ESPECIFICAÇÕES TÉCNICAS CLASSIFICAÇÃO ENERGÉTICA A; VOLTAGEM 220VAC; CAPACIDADE PORTA DE NO MÍNIMO 324 LITROS; CAPACIDADE DE ARMAZENAMENTO DO FREEZER DE NO MÍNIMO 47 LITROS; CAPACIDADE DE ARMAZENAMENTO DO REFRIGERADOR DE NO MÍNIMO 253 LITROS; CAPACIDADE ÚTIL TOTAL (NOMINAL) DE NO MÍNIMO 300 LITROS; CONSUMO DE ENERGIA MENSAL, NO MÁXIMO 35,5 KW/HM.S; COR BRANCO; DIMENSÕES APROXIMADAS DO PRODUTO: 153,0CM DE ALTURA X 61,0CM DE LARGURA X 69,1CM DE PROFUNDIDADE; PESO LÍQUIDO APROXIMADO DO PRODUTO: 48KG; DEVERÁ ESTAR AFIXADO NA PORTA O SELO DO INMETRO COMPROVANDO A CLASSE DE EFICIÊNCIA DE CONSUMO DE ENERGIA; ROTULADO NA FRENTE COM A MARCA DO FABRICANTE E CAPACIDADE NOMINAL DO REFRIGERADOR; GARANTIA MÍNIMA DE 12 MESES OU A DO FABRICANTE SE FOR MAIOR.</p>	UNID	7	RS 4.317,32	RS 30.221,24	CRB36ABBSA, NACIONAL, GARANTIA 12 MESES	CONSUL - CONSULSA	PAG.03
24	<p>BALANÇA INFANTIL DIGITAL ANTROPOMÉTRICA 30 KILOS DIVISÃO 10 GRAMAS COM CONCHA ACRÍLICA - CAPACIDADE PARA 30 KG, DIVISÕES DE 10 G, PIS REGULÁVEIS EM BORRACHA SINTÉTICA, CONCHA ANATÔMICA EM ACRÍLICO COM MEDIDA DE 540 X 299 MM; CHAVE SELETRONICA DE TENSÃO 110/220V, DISPLAY COM 6 DÍGITOS; FUNÇÃO DA TELA TAP A NO PAINEL FRONTAL; PESO LÍQUIDO DE 5,845 KG.</p>	UNID	5	RS	-			
25	<p>BALANÇA MÉDICA ANTROPOMÉTRICA DIGITAL 200KG - ESTRUTURA EM CHAPA DE AÇO CAPRINHO - CAPACIDADE 200 KG, DIMENSÕES DE 100 G - PROTEÇÃO DA CÉLULA DE CARGA CONTRA IMPACTOS LATERAIS; - REGRA ANTROPMÉTRICA ATÉ 2,06 M EM ALUMÍNIO ANODIZADO; COM DIVISÃO DE 0,5 CIL - FONTE LÍQUIDA APROXIMADAS 90 A 240 V AC CI ENVOLVIMENTO AUTOMÁTICO - BALANÇA BI-VOLT (110V/220V) - AUTOMÁTICA REGULADA A VOLTAGEM SOZINHA, BASTA LIGAR NA TOMADA DE DISPLAY LED DE 6 DÍGITOS DE 5 MM DE ALTURA E 4,5 MM DE LARGURA COM BACKLIGHT - FUNÇÃO PARA ATÉ CAPACIDADE MÁXIMA, - HOMOLOGADAS PELO INMETRO E AFERIDAS PELO IPEM - PROCELÊNCIA NACIONAL - TAMANHO APROXIMADAS DA PLATAFORMA: 580X290MM.</p>	UNID	1	RS 2.432,03	RS 2.432,03	BK - 200EAN, NACIONAL, GARANTIA 12 MESES	BAI MAK - BAI MAK INDUSTRIA E COMERCIO LTDA	
26	<p>DEFETOR FETAL PORTÁTIL - CARACTERÍSTICAS: TRANSDUTOR DE ALTA SENSIBILIDADE, COMPACTO, LEVE E DE FÁCIL OPERAÇÃO, ALTOFALANTE DE ALTA PERFORMANCE, DESIGN ERGONÔMICO E COMPARTIMENTO PARA TRANSDUTOR, ENTRADA PARA FONE DE OUVIDO, GRAVADOR OU COMPUTADOR, BOTA LIGA-DISLIGA, CONTROLE DE VOLUME E DESLIGAMENTO AUTOMÁTICO, TELA DE LCD COLORIDA PARA VISUALIZAÇÃO NUMÉRICA E DA ONDA DO BATIMENTO CARDÍACO FETAL, ALARMS VISUAIS SONÓROS AJUSTÁVEIS E PROGRAMÁVEIS, BATERIA INTERNA RECARGÁVEL E CARREGADOR INTEGRADO. ESPECIFICAÇÃO: TÉCNICA, FREQUÊNCIA ULTRA-SOM 2 MHz, INTENSIDADE ULTRA-SOM: 100 MW/CM2, FONTE DE ALIMENTAÇÃO, DC 9V BATERIA RECARREGÁVEL AC 110/220V, 50-60 Hz, DISPLAY: 45 MILÍMETROS X 25 MILÍMETROS, LCD, FCT FAIXA DE MEDIÇÃO: 92-200 BPM, RESOLUÇÃO DA FCT: 1 BPM, PRECISÃO FHR: ±1 BPM, CONSUMO DE ENERGIA: 4W, DIMENSÕES: 135 MILÍMETROS X 95 MILÍMETROS X 15 MILÍMETROS, PESO: 300G, ACOMPANHA: CORPO PRINCIPAL, Sonda 2MHz, 2 BATERIAS NI-MH 1,2V, ADAPTADOR AC 110/220V, 50/60Hz, BOLSA DE TRANSPORTE, MANUAL, REGISTRO NA ANVISA.</p>	UNID	44	RS 1.232,00	RS 54.208,00	DF 7001 D, NACIONAL, GARANTIA 12 MESES	MEDPEJ - MEDPEJ EQUIPAMENTOS MEDICOS LTDA	
27	<p>ALUNA TUBULAR 4 CADEIRAS COM TAMPO DE GRANITO OU GRANITADA, ALIÇA - ESTRUTURA - AÇO ACABAMENTO: PINTURA EM PÓ EPDM POLÍESTER, TAMPO: GRANITO, REMOVÍVEL - CENTRO GIRATÓRIO, BASSO: SIM - QUADRADA, PES. AÇO COM 4 INTERAS DE POLIPROPILENO, RODÍZIO: NÃO, PESO APROXIMADO: 42,1 KG, DIMENSÕES APROXIMADAS: H. A X L X P: 75 X 72,5 X 75 CM, CADEIRA QUANTIDADE: 04 - ESTRUTURA: AÇO, REVESTIMENTO: PINTURA EPDM POLIESTER, BASSO: AÇO, ASSENTO: AÇO COM ESPUMA DE DENSIDADE D14 REVESTIDO COM KÖRNO DE 2,00.</p>	UNID	1	RS	-			
28	<p>FORNO MICRO-ONDAS - INSTALAÇÃO BANCADA CLASSIFICAÇÃO IOL - APROXIMADAMENTE - POTÊNCIA 900W - APROXIMADAMENTE - FORNO MICRO-ONDAS E MANUAL DE INSTRUÇÕES - GARANTIA 12 MESES - FUNÇÃO DE SEGURANÇA SIM - PRATO GIRATÓRIO SIM - TRAVA DE SEGURANÇA SIM - FUNÇÃO MEMÓRIA SIM - TELAS PRE-PROGRAMADAS SIM - COMPRIMENTO: 0 CM APROXIMADAMENTE.</p>	UNID	3	RS 1.319,78	RS 3.959,34	PMO34BR, NACIONAL, GARANTIA 12 MESES	PHILCO - PHILCO ELETRÔNICOS SA	
29	<p>LANTERNA CLÍNICA COM LUZ DE LED - LANTERNA DE ALTA PERFORMANCE COM ILUMINAÇÃO DE 12V, CONECCIONADA EM METAL LEVE DE ALTA QUALIDADE; ILUMINAÇÃO BRILHANTE E BRANCA PARA MELHOR VISUALIZAÇÃO; ACOMODAMENTO ATRAVÉS DO BOTÃO LIGA-DESLIGA; POSSUI CONVENIENTE CLIPE DE BOLSO; ALIMENTAÇÃO ATRAVÉS DE DUAS PILHAS AAA (INCLUIDAS).</p>	UNID	52	RS 154,00	RS 8.008,00	LANTERNA CLÍNICA PENLIGHT, IMPORTADO, GARANTIA 12 MESES	MACROSUL - CHIN KOU MEDICAL INSTRUMENT CO. LTD	
30	<p>OTOSCÓPIO - ILUMINAÇÃO HALÓGENA 2,5 W DE LONGA DURAÇÃO ILUMINAÇÃO 30° MAIS BRILHANTE, MOSTRANDO A COR VERDADEIRA DO OÍDIO; FIBRA ÓPTICA PARA TRANSMISSÃO DE LUZ FRIA, GARANTE CAMPO DE TRABALHO LIVRE DE SOMBRA E AQUECIMENTO; LENTE DE VISÃO AMPLA PARA VISUALIZAÇÃO COM MAGNIFICAÇÃO, ÓTIMO PARA VISÃO DETALHADA, LENTE REMOVÍVEL PARA INSTRUMENTAÇÃO; SISTEMA FEITO PARA OTOSCOPIA PNEUMÁTICA COM ENTRADA PARA PERCUSSÃO E INSULFAÇÃO (PERA PARA INSULFAÇÃO NÃO INCLUSA); CABO METÁLICO COM ACABAMENTO FINO PRETO; ALIMENTADO POR DUAS PILHAS ALCALINAS AAA - ACOMPANHA 5 ESPECULOS SENDO UM JOGO COM 4 ESPECULOS UTILIZÁVEIS NOS TAMANHOS 2,5 - 3 - 4 E 5 MM (ESTERILIZÁVEL EM AUTÓCLAVE) OU SOLUÇÃO PARA ESTERILIZAÇÃO; 1 ESPECULO STANBART 4XMM; ACOMPANHA ESTOJO METÁLICO E DUAS PILHAS AAA ALCALINAS; UTILIZA LÂMPADA HALÓGENA DE 2,5W; DAIOS FÍSICOS ILUMINAÇÃO: HALÓGENA, TRANSMISSÃO: FIBRA ÓPTICA ATÉ A PONTA; PILHAS 2 AA; LENTE DE FOCALIZAÇÃO: GRANDE-ANGULAR E REMOVÍVEL; PESO COM PILHAS: 132 G; ALTURA: 16,33 CM - MATERIAL DO CABO: INCHREAMENTO METÁLICO; CONEXÃO DE INSULFAÇÃO: SIM.</p>	UNID	9	RS 1.089,00	RS 9.801,00	VISIO 2000, NACIONAL, GARANTIA 12 MESES	MACROSUL - MEDICAL DEVICES (PTY) LTD	



31	UNIDADE DE PULSO - UNIDADE DE PULSO - CAPAZ DE MEDIR CONTINUAMENTE A SATURAÇÃO PERIFÉRICA DE O ₂ E A FREQUÊNCIA CARDÍACA. APRESENTA CURVA PLIBRINDO GRAFICA COM CONTROLE ALTA TENSÃO DE CANTO E PENSAMENTO NA TELA BARRA INDICADORA DA OXI-METRIE DO SINAL CAPTADO. TELA DE ALARME POSSUI DISPLAY CLARO DE ALTA VISIBILIDADE. RETRO-ILUMINADO POR LAMPADA CCFL COM CONTRAPLETO DIGITAL DE CONEXÃO. DISPOSTO DE ALARME EM DIFERENTES TONS DE ALTO. É CONTROLADO DIGITAL E VOLTA IDENTIFICADOR DE SATURAÇÃO INSUFICIENTE E DESONEXÃO DO PACIENTE. A INFORMAÇÃO DA CONDIÇÃO DE ALARME É FEITA POR MENSALEM DIRETA. MOSTRANDO QUAL O LIMITE E O VALOR ULTRAPASSADO COM INDICAÇÃO SIMULTÂNEA DE ALARMES DIFERENTES. OS AJUSTES SÃO REALIZADOS POR MEIO DE 5 MENUS QUE, ATRAVÉS DE ÍCONES INTUITIVOS, COMPÕM UM SISTEMA AMIGÁVEL E DE FÁCIL APRENDIZADO. DURANTE OS AJUSTES, TODOS OS VALORES NUMÉRICOS, A TELA É FOTOVOLTÁTICA. OS ALARMES E OS SEUS INDICADORES PERMANCEM NA TELA EM TAMANHO REDUZIDO. BATERIA INTERNA RECARREGÁVEL COM AUTONOMIA DE 8 HORAS E CONTROLADOR INTELIGENTE DE CARGA.	UNID	13		RS	-		
32	SUPOORTE DE SORO - CONFECCIONADO EM AÇO INOXIDÁVEL TIPO PEDIATRAL ALTEURA REGULÁVEL DE 120 A 200 CM. COM RODÍZIO.	UNID	2	RS 583,00	RS 1.166,00		MMH-216, NACIONAL, GARANTIA 12 MESES	MODELO MOVEIS - J R D BRANDAO - ME
33	REFRIGERADOR HORIZONTAL COM DUPLA AÇÃO: REFRIGERADOR E CONSERVADOR. 2 PORTAS LUMINOSAS. COM RODÍZIO. REFRIGERADOS: GABINETE INTERNO E EXTERNO EM CHAPA DE AÇO INOXIDADA. CAPACIDADE BRUTA 411 LITROS. PUXADOR ERGONOMICO COM EFECTIVIDADE DE 220 WATT (ELECTRICIDADE). CONTROLE DIGITAL DE TEMPERATURA. DIMENSÕES CM: 79x105x195. ARG 994ULT. VOLTAGEM 220V. GARANTIA MÍNIMA DE 1 ANO.	UNID	4	RS 6.035,85	RS 24.143,40		CHB42EBBN, NACIONAL, GARANTIA 12 MESES	CONSUL - CONSUL SA
34	CADREIRA DE RODAS INFANTIL. FABRICADA EM AÇO CARBONO. DESLIZÁVEL. ALUMINIA. SISTEMA DE RODAS DE ASSOENTO E ENLUSTOEM ESPECIAL DE ALTA DENSIDADE. APOIO DE CABECA COM REGULAGEM DE ALTURA. PROLONGADOR DE ENCOSTO. APOIO DOS BRACOS ESCAMOTEÁVELS. APOIO DOS PÉS COM REGULAGEM DE ALTURA. COLETE TORAXICO DE 4 PORTAS PARA SUSTENÇÃO DO TROMBIDO. HILHAMENTO DO COLETE COM SISTEMA DE MORSQUITÃO. BOLA ANTI TOMBO. SISTEMA DE DESLOCAAMENTO DO CENTRO DE GRAVIDADE DO CONJUNTO MODULAR DE 0 A 35 GRAUS ATRAVÉS DE POSICIONAMENTO DAS RODAS TRASEIRAS OU DIANTEIRAS. SISTEMA QUICK RELEASE NAS RODAS TRASEIRAS. RODAMENTO ROLLING NAS QUATRO RODAS. FREIOS BILATERAIS. RODAS TRASEIRAS AR 20" E DIANTEIRAS ARO 65". PROTETOR DE ROUPAS TIPO PARASOL. LIXAS REFORÇADAS EM AÇO.	UNID	2	RS 1.533,40	RS 3.066,80		INFANTIL REPAN, NACIONAL, GARANTIA 12 MESES	CDS - C.D.S. ARTEFATOS DE PLASTICOS E METALICOS LTDA-EPP
35	MULETA AXILAR: MATERIAL ESTRUTURA ALUMÍNIO, CONFECCIONADA EM TUBO 3/4". TIPO PONTA HORRACIA, AJUSTE TIPO ESCÓPIO DA ALTURA. APOIO AXILAR EMBORRACHADO REMOVÍVEL	UNID	4	RS 140,00	RS 560,00		MULETA AXILAR EM ALUMINIO, NACIONAL, GARANTIA 12 MESES	DILEPE INDUSTRIA E COMERCIO DE MATERIAIS ORTOPEDICOS LTDA
36	MULETA CANADENSE. MATERIAL ESTRUTURA ALUMÍNIO. CONFECCIONADA EM TUBO 3/4". TIPO PONTA HORRACIA, AJUSTE TIPO ESCÓPIO DA ALTURA. BRACADEIRAS LIXAS E PONTAS INJETADAS EM NYLON.	UNID	8	RS 110,00	RS 880,00		MULETA CANADENSE. NACIONAL, GARANTIA 12 MESES	DILEPE INDUSTRIA E COMERCIO DE MATERIAIS ORTOPEDICOS LTDA
37	MULETA HORIZONTAL MAGNÉTICA - OFERECE UM EXERCÍCIO SUAVE E EFECTIVO PARA MELHORAR A ALTA FORÇA E RESISTÊNCIA MAGNÉTICA E SILENCIOSA À BAIXA MANUTENÇÃO. PAINEL COM LIGAMENTO GRANDE DIMENSÃO. SENSOR DE BATERIA CARBONO NO PAINEL. SISTEMA DE CARGA MAGNÉTICO COM CARREGA SUAVE E SILENCIOSA	UNID	2		RS	-		
38	HALTERES TIPO BOLA EMBORRACHADO 2 KG - HALTERES TIPO BOLA EM FERRO FUNDIDO COM ACABAMENTO EMBORRACHADO.	UNID	5	RS 64,77	RS 323,85		MF00549439, NACIONAL, GARANTIA 12 MESES	ARKTUS - ARKTUS INDUSTRIA E COMERCIO DE PRODUTOS PARA SAUDE LTDA
39	HALTERES TIPO BOLA EMBORRACHADO 3 KG - HALTERES TIPO BOLA EM FERRO FUNDIDO COM ACABAMENTO EMBORRACHADO.	UNID	5	RS 90,02	RS 450,10		MF00549441, NACIONAL, GARANTIA 12 MESES	ARKTUS - ARKTUS INDUSTRIA E COMERCIO DE PRODUTOS PARA SAUDE LTDA
40	PAR DE CANELHAS 2KG, DESENVOLVIDO EM POLIÉSTER, É RECOMENDADO PARA OFERECER MELHORES CONDIÇÕES DURANTE OS EXERCÍCIOS. PARA POTENCIALIZAR A FORÇA. CADA CANELHA PESA 1 KG. E PODE SER REGULADA FACILMENTE POR MEIO DO AJUSTE EM VÍCIOS. PRINCIPAIS CARACTERÍSTICAS METÁLICAS: POLIÉSTER AJUSTE EM VELOCIDADE, CONTRA DEFEITOS DE FABRICAÇÃO.	PAR	4	RS 58,43	RS 233,72		00516A39, NACIONAL, GARANTIA 12 MESES	ARKTUS - ARKTUS INDUSTRIA E COMERCIO DE PRODUTOS PARA SAUDE LTDA
41	PAR DE CANELHAS 4KG, DESENVOLVIDO EM POLIÉSTER, É RECOMENDADO PARA OFERECER MELHORES CONDIÇÕES DURANTE OS EXERCÍCIOS. PARA POTENCIALIZAR A FORÇA. CADA CANELHA PESA 2 KG. E PODE SER REGULADA FACILMENTE POR MEIO DO AJUSTE EM VÍCIOS. PRINCIPAIS CARACTERÍSTICAS METÁLICAS: POLIÉSTER AJUSTE EM VELOCIDADE, CONTRA DEFEITOS DE FABRICAÇÃO.	PAR	4	RS 65,98	RS 263,92		00516A43, NACIONAL, GARANTIA 12 MESES	ARKTUS - ARKTUS INDUSTRIA E COMERCIO DE PRODUTOS PARA SAUDE LTDA
42	PROJECTOR DE VÍDEO. DE 6,55 DA TEXAS INSTRUMENTOS COM BRILLIANT COLOR. LUMINOSIDADE DE SAÍDA LUMEN: 2800 LUMEN. RESOLUÇÃO NATIVA: SXGA 800 X 600, MÁXIMA: WXGA 1080 X 1200. RAZÃO DE CONTRASTE MÁXIMA: 3000:1. TIPO DA LAMPADA: 200 W. CÁMERA DA LAMPADA (MÁXIMA): 4000 HORAS EM 150 NORMAL 16000 NO SUPER LUXO. TAMANHO DA TELA (DIAGONAL): 762 X 762 MM (30 X 30 POLEGADAS). RAZÃO DE PROJEÇÃO: 1,95 X 1,15. DISTÂNCIA DE PROJEÇÃO: 1,2 A 13,2 M (3,94 X 43,3 PÉS). ÂNGULO DO PROJETOR: 14.9 WIDE 112.7. TELA FONTE: 208 MM. TELA FONTE: MANUAL, NÚMERO DE F. F. = 2.41 X 2.25. F. = 21,83 X 24 MM. CORREÇÃO DE TRAPÉZIO: +1-400. COMPATIBILIDADE DE SINAL (CONECTIVIDADE): VELOCIDADE DE VARREDURA HORIZONTAL: 15 A 100 KHZ. VERTICAL: 50 A 120 HZ. PADRÕES DE VÍDEO SUPOSTOS: NTSC, NCS4443, PAL-M, N, B, D, G. ILI, SECAM. COMPATIBILIDADE COM SINAL DE VÍDEO SD: HD: 480I, 576I, 480P, 576P. 720P. 1080I COMPATIBILIDADE COM SINAL DE TV: VGA, SVGA, XGA, WXGA, WPGA, SXGA, SXGA+, UXGA, COMPATIBILIDADE COM MAINTENÇÃO SIM, TERMINAIS DE ENTRADA SAÍDA, RG131 ANALÓGICO: 15 PINOS. VÍDEO COMPOSTO USANDO ADAPTADOR ADPCV1L (RGB DIGITAL) HDMI W/ HDCP, VÍDEO F. R. A, ÁUDIO 1/8" POL. ISÓTERO, ÁUDIO ALTO-FALANTE DE 7 W. CONTROLE EXTERNO: USB TIPO B, I.V. COMPATIBILIDADE DE SÍNCRONISMO: SÍNCR. SEPARADO/ SÍNCR. COMPOSTO/ SÍNCR. EM C. ESPECIFICAR VÍCIOS ELÉTRICAS REQUISITOS DE ALIMENTAÇÃO: 100 A 240V. A. 50/60 HZ. CORRENTE DE ENTRADA: 2,7 A 1,4 A. CONSUMO DE POTÊNCIA MODO NORMAL MODO ECO: MODO DE ESPERA: 261 W/ 213 V 0,4 W. MECÂNICAS	UNID	5		RS	-		



43	MICROFONE DE MÃO MULTIFUNCIONAL COM FIBER ÓPTICO MICROFONE QUE OFERECE EXCELENTE QUALIDADE PARA QUANDO EM PROCURA UM MICROFONE COM PREÇO COMPETITIVO E BOMTA QUALIDADE. PROPORCIONAL EXCELENTE QUALIDADE SONORA PARA VÁRIAS APLICAÇÕES, INCLUSIVE VOCAL, KARAOKE, PODCASTING E CAPTAÇÃO DE INSTRUMENTOS. COM BARRIL DE MÃO COM CONECTOR 3,5MM PERMITE SUA UTILIZAÇÃO COM SISTEMAS PORTÁTEIS DE GRAVAÇÃO COMO E UM MICROFONE UNIDIRECIONAL, O AJUDA A REDUZIR A INTERFERÊNCIA E AMPLIA A RESPOSTA DE FREQUÊNCIA, O QUE RESULTA NUMA QUALIDADE SONORA SUPERIOR. CONTEÚDO DA EMBALAGEM 1 MICROFONE SV100, 1 CABO USB / P6 MIC 4,5 MTS. EXTENSÃO DO CABO 4,5 MTS. IMPEDÂNCIA 1600 OHMS PESO APROXIMADO DA EMBALAGEM DO PRODUTO (KG) 0,9 KG. PESO LÍQUIDO APROXIMADO DO PRODUTO (KG) 0,8 KG. POSSUI CABO SIMILAR REFERÊNCIA DO MODELO SV100 SENSIBILIDADE -52 DBVPA*AT 1KHZ. 1 PA=94 DB SPL, TIPO DE MICROFONE DINÂMICO	UNID	2	RS	-				
44	CADA AMPLIFICADA APP 100W RMS 8 F. CARACTERÍSTICAS: COR: PRETO DOBRADO, POTÊNCIA RMS: 100W CANAIS: CANAL 1: BILTOOTLUSBS D CARD E FM; CONTROLO REMOTO COM TROCA DE PASTAS AUXILIAR, IPHONE, IPAD, TABLETS, CELULARES, MP3, CD, DVD, TV; ACORDEON/MICROFONE VIOLÃO/CAVAQUINHO. CANAL 2: MIC 1 - VIOLÃO/CAVAQUINHO/MIC 2 - VIOLÃO/CAVAQUINHO. EQUALIZADOR: 2 VÍAS (GRAVES E AGUDOS) ALTO FALANTE: WOOFER 8" E TWEETER 2 1/2". ALIMENTAÇÃO: BIVOLT AUTOMÁTICO (COM FONTE CHAVEADA) 90-240V, PESO E DIMENSÕES: LITRA APROXIMADAS (CM) 50 X 40 X 140 (LARGURA X PROFUNDIDADE X ALTURA) 4,3. PROFUNDIDADE APROXIMADAS (CM): 21,8. PESO APROXIMADAS: 9KG. CONTEÚDO DA EMBALAGEM: 1 CAIXA AMPLIFICADA, 1 MANUAL DO PRODUTO, 1 CABO DE FORÇA, GARANTIA: 12 MESES.	UNID	2	RS	-				
45	BALANÇA DE PRECISÃO - BALANÇA - 15KG - PRECISÃO 2G/5G CAPACIDADE APROXIMADA 15KG. RESOLUÇÃO APROXIMADA: 2G DE 0,1 ATE 0,6G. 5G DE 0,1 ATE 1,5KG. PRATO DE PESAGEM APROXIMADA: 355 MM (Ø) X 235 MM (Ø) EM AÇO INOXIDÁVEL COM CENTRO REBAIXADO, PARA EVITAR O ESCOAMENTO DE LÍQUIDOS SOBRE OS DISPLAYS. DISPLAY TIPO CRISTAL LÍQUIDO (LCD), BATERIA INTERNA RECARREGÁVEL BATERIA INTERNA RECARREGÁVEL, AUTONOMIA APROXIMADA DE ATÉ 480 HORAS. AUTODESLIGAMENTO AUTOMÁTICO. TENSÃO REGULÁVEL ENTRE 1,5, 10, 20 E 60 MINS. TENSÃO APROXIMADA OU DESATIVADO, CARREGADOR DE BATERIA AUTOMÁTICO, DESLIGAMENTO AUTOMÁTICO, FONTE ADAPTADORA MULTIVOLTAGEM. CABINETE DE PLÁSTICO ABS, TARA SUCESSIVA, TEMPERATURA DE OPERAÇÃO APROXIMADA DE 5 A 35 °C, UMIDADE DO AR UMIDADE DO AR. FLEXIBILIDADE DE MANUSEIO, PROTEÇÃO CONTRA INTERFERÊNCIAS E SOBRECARGAS. PRATO DE PESAGEM DE FÁCIL HIGIENIZAÇÃO, TECLADO DE FÁCIL DIGITAÇÃO.	UNID	2	RS	1.339,07	RS	2.678,14	BAL 100 E (15 KG) CONCHA PLÁSTICA, NACIONAL, GARANTIA 12 MESES	WELAY - WELMY INDUSTRIA E COMERCIO LTDA
46	DESTILADOR DE ÁGUA - TIPO PILSEN, 120 VOLT, 7.000 WATTS, RENDIMENTO: 10 LITROS/HORA, CONSUMO DE ÁGUA: 240 LITROS, DIMENSÕES (CM) 29 X 32 X 103. PRODUZ ÁGUA COM PUREZA MÁXIMA DE 4 MS, CONSIDERANDO ENTRADA ATÉ 300 MS; CALDEIRA EM AÇO INOX, QUILÓMETRO DE VAPORES E PARTE QUE TEM CONTATO COM A ÁGUA É DE AÇO INOXIDÁVEL, 304 L. MATERIAIS INERTES, NÍVEL CONSTANTE DE ALIMENTAÇÃO DA CALDEIRA; CUPULA DE VIDRO RESISTENTE E INERTE PARA NÃO TRANSFERIR IONS AO SISTEMA E PARA VISUALIZAR A EBULIÇÃO E O MOMENTO DA LIMPEZA DA CALDEIRA E RESISTÊNCIA: RESISTÊNCIA TUBULAR BLINDADA; CHAVE PARA LIGAR E DESLIGAR MANUALMENTE O AQUECIMENTO; SISTEMA AUTOMÁTICO DE PROTEÇÃO QUE DESLIGA O APARELHO QUANDO O SENSOR EMBUTIDO DETECTA FALTA DE ÁGUA, ACOMPANHA MANUAL DE INSTRUÇÕES, CABO DE FORÇA COM DUPLA ISOLAÇÃO SEM PLUGUE.	UNID	1	RS	-				
47	AUTOCLAVE DE 71 LITROS - CÂMARA DE ESTERILIZAÇÃO EM AÇO INOXIDÁVEL - OPERAÇÃO FÁCIL E AUTOMÁTICA, COM INDICAÇÃO DO CICLO ATRAVÉS DE PAINEL DIGITAL COM TECLADO DE MEMBRANA. CONTROLES PARA VÁRIAS FUNÇÕES. AMBIENTE REALIZADO POR MICROPROCESSADOR ELETRÔNICO DE PRECISÃO, EFICIENTE SECAÇÃO DO MATERIAL, COM OPÇÃO DE CICLOS EXTRAS DE SECAÇÃO, DESAEREAÇÃO E SATURAÇÃO AUTOMÁTICA, TEMPERATURA PADRÃO 0 MS ATE 121°C. DISPOSITIVOS DE SEGUIMENTO DE TEMPERATURA 170°C. CICLO DE SECAÇÃO DE SERIE BANDEJAS INTERNAS (MÁXIMO 02).	UNID	2	RS	6.439,40	RS	12.878,80	AUTOCLAVE DIGITAL PLUS 21 LITROS, NACIONAL, GARANTIA 12 MESES	ALT EQUIPAMENTOS - ALT EQUIPAMENTOS MEDICOS LTDA EPP
48	TRINCHA REVESTIDA COM SILICÓTIPO COATING, COM CINCO SAÍDAS DE AR, ESTRUTURA EM AÇO CARBONO COM PINTURA EPOXI A PÓ, PÉS EM ALUMÍNIO E TRILHAS EM AÇO, COM DISCOS PARA FIXAÇÃO NA AREIA, SACOLA PARA TRANSPORTE, NA COR BRANCA, DIMENSÕES APROXIMADAS: BASE: 31 X 31, TOPO: 31 X 31 X 2,51 - GARANTIA 06 MESES CONTRA DEFEITO DE FABRICAÇÃO.	UNID	7	RS	-				
49	DISPOSITIVO FETAL DE MESA - APARELHO UTILIZADO NA DETERMINAÇÃO DO BATIMENTO CARDÍACO FETAL A PARTIR DA 16ª A 12ª SEMANA DE GESTAÇÃO, INCLUSIVE COM DIAGNÓSTICO DE GRAVIDEZ MÚLTIPLA CLASSE II (ANVISA MÓDULO RISCO). FREQUÊNCIA DE REPRODUZIBILIDADE APROXIMADAS 50-60 HZ. FREQUÊNCIA ULTRASSOM APROXIMADAS 2,25 MHz. MAIS OU MENOS 0,0%; TIPO DE CORRENTE: AC (ALTERNADA); Nº DE FASIS: BÁSICO, COM CHAVE SELETORA MANUAL; CAIXA METÁLICA BLINDADA COM PINTURA ELETROSTÁTICA; POTÊNCIA MÁXIMA DE CONSUMO APROXIMADAS: 2,6 VA; FUSÍVEIS 50MA 250V; PESO LÍQUIDO APROXIMADAS 1,7 KG; PESO BRUTO APROXIMADAS: 2,3KG; DIMENSÕES APROXIMADAS (MM) LARGURA 240 X PROFUNDIDADE 180 X ALTURA 70; CONTROLE LÍQUIDO DESLIGA.	UNID	10	RS	1.537,80	RS	15.378,00	DF 7000 D, NACIONAL, GARANTIA 12 MESES	MEDPEJ - MEDPEJ EQUIPAMENTOS MEDICOS LTDA
50	MODELO DE PIA PARA EXAME GINECOLÓGICO - COM HASTE SUPRIOR FIXADA E MOVEL, PEDESTAL COM HASTE INFERIOR PINTADA; ALTURA MÁXIMA ENTRE 90 A 150 CM; PINTURA EM EPOXI A 250°C DE ALTA RESISTÊNCIA; BASE DO PEDESTAL COM RODÍZIOS; ALIMENTAÇÃO ELÉTRICA SUPORTÁVEL EM 110 OU 220 V, 30/60 HZ; LÂMPADA HALÓGENA 12 W X 26 W; PESO LÍQUIDO 05 KG.	UNID	8	RS	671,00	RS	5.368,00	MMH-138, NACIONAL, GARANTIA 12 MESES	MODELO MOVEIS - J R D BRANDAO - ME
51	MESA PARA EXAME GINECOLÓGICO SIMPLES ESTOFADA - TIPO ESTOFADO COM ESPUMA REVESTIDA EM CLORETO DE VINIL, DIVIDIDO EM 3 PARTES, SENDO ENCOSTO E APOIO DE PÉS, COM ALTURA REGULÁVEL E ASSINTEIRO REGULAGEM DA ALTURA DO DORSO E DOS PÉS. ATRAVÉS DE CRÔMILHOS, ESTRUTURA TUBULAR EM AÇO PRETO, PORTA COXAS ESTOFADO COM ALTURA REGULÁVEL E HASTES REMOVIDAS, ACOMPANHA CHAVES PARA ESCOAMENTO DE LÍQUIDOS EM AÇO INOXIDÁVEL, PINTURA ELETROSTÁTICA A PÓ EPOXI; DIMENSÕES APROXIMADAS: COM RENDIMENTO 185 CM, LARGURA 50 CM, ALTURA 85 CM.	UNID	1	RS	1.584,00	RS	1.584,00	MESA PARA EXAME GINECOLÓGICO, NACIONAL, GARANTIA 12 MESES	QUALITY MOVEIS - B V INDUSTRIA E COMERCIO DE MOVEIS LTDA

<p>52</p> <p>TV LED 49" - FULL HD COM CONVERSOR DIGITAL HDMI USB WI-FI - FUNÇÃO TÉCNICA TIPO DE TV - COR PRETO - TECNOLOGIA DA TELA LED - PAINEL 49" - RESOLUÇÃO FULL HD - REPRODUTORES DE VÍDEO MÍDIA CAST, PROFUNDA SCAÑER - GÍNGA DNR RECEPÇÃO DE 7 CC, SLEEP, SLEEP, RECURSOS DE ÁUDIO 5.1 (DTS, SOM SURROUND) 100 W, 2 ÁUDIO 5.1 DE SOMPREDEFINIDOS, POTÊNCIA DO ÁUDIO (RMS) 100 W, 2 ÁUDIO 5.1 APROXIMADAMENTE - QUANTIDADE DE ENTRADAS USB 2 (1 COM 2 DAS ENTRADAS USB 2 ENTRADAS LÁZERS - QUANTIDADE DE ENTRADAS HDMI 2 COM 2 DAS ENTRADAS HDMI 2 ENTRADAS TRANSFERIDAS - OUTRAS CONEXÕES ENTRADA DE VÍDEO L. ÁUDIO ESTEREO (RCA), 2 ENTRADAS HDMI, SAÍDA DE ÁUDIO DIGITAL COAXIAL, ENTRADA R. PARA TV ABERTA (DIGITAL 2.1), ÁLGICA E TV À CABO-1 2 ENTRADAS USB 2.0 - REPRODUZ FILMES, MÚSICAS E FOTOS, ENTRADA RS-1, SAÍDA DE ÁUDIO ESTEREO, DISPOSITIVO WIRELESS INTEGRADO WI-FI WI-FI INTEGRADO, CONVERSOR DIGITAL INTEGRADO SIM - TIMER ON/OFF SIM - SLEEP TIMER SIM - CLOSED CAPTION SDA PRINCIPAIS APLICATIVOS TODOS DISPONÍVEIS NO AP TO DE RECURSOS</p> <p>RESOLUÇÃO: FULL HD 1920 X 1080 (PIXELS) - TECNOLOGIA SMART ANDROID - GÍNGA TV INTERATIVA - ACESSO CONTEÚDO INTELIGENTE TRANSMITIDO PELAS EMISSORAS DE TV DIGITAL NO BRASIL CONSUMO (KWH) < 1 KWH CONTEÚDO DA EMBALAGEM 11 SMART TV, 1 CONTROLE REMOTO, 1 CABO DE ALIMENTAÇÃO AC, PARAFUSOS, BASE E MANUAL DE INSTRUÇÕES - GARANTIA DO FORNECEDOR 12 MESES - DIMENSÕES APROXIMADAS DO PRODUTO - CM (AXLXP) - 4,7X10,8X8,7C1M PESO LIQ. APROXIMADO DO PRODUTO (KG) - 9,2 KG</p>	<p>UNID</p> <p>3</p>	<p>RS</p> <p>5.862,78</p>	<p>RS</p> <p>17.588,34</p>	<p>PTV50RCG70BL-4K, NACIONAL, GARANTIA 12 MESES</p>	<p>PHILCO - PHILCO ELETRÔNICOS S/A</p>
<p>53</p> <p>FITA ANTROPOMÉTRICA - Trena antropométrica - especificação - destinado para a medição de perímetros corporais - deve ser de material maleável, inelástico, inextensível, resistente e de fácil higienização - fita fabricada em aço com escala numérica gravada em tinta resistente ao uso, fita métrica corporal 1,8m para avaliação de medidas com trava o uso da fita métrica possibilita o profissional avaliar as medidas de seus pacientes</p>	<p>UNID</p> <p>40</p>	<p>RS</p> <p>-</p>	<p>RS</p> <p>-</p>	<p>-</p>	<p>-</p>
<p>54</p> <p>REFRIGERADOR TIPO DE REFRIGERADORES - 200 LITROS - APROXIMADA: 280 LITROS ÚTIS OU 12.500 DOSES; DIMENSÕES (CM): 115x 65x 80, FAIXA DE TEMPERATURA - 2°C A -8°C; INTERIOR COM 90 A GAVETAS OU PRATELEIRAS, VOLTAGEM: 120V / 50-60 HZ - REFRIGERAÇÃO POR COMPRESSOR HERMÉTICO, SELADO DE BAIXO CONSUMO DE ENERGIA, COM SISTEMA DE CIRCULAÇÃO FORÇADO DE AR INTERNO, GARANTINDO UMA MAIOR HIGIENIDADE NA TEMPERATURA INTERNA - DEGelo SECO - AUTOMÁTICO COM EVAPORAÇÃO DE CONDENSADO SEM TRABALHO ADICIONAL - CÂMARA INTERNA CONSTRUÍDA EM AÇO INOXIDÁVEL PARA LONGA VIDA ÚTIL E PERFEITA ASSEPSIA - 04 PRATELEIRAS E 06 GAVETAS DESLIZANTES FABRICADAS EM AÇO INOXIDÁVEL COM CONTRA PORTAS EM ACRÍLICO - PORTA DE VÍDEO TRIPLO TIPO "NO FOG" - "CEGA" - ISOLAMENTO TÉRMICO MÍNIMO DE 70 MM NAS PARTES EM POLIURETANO INJETADO EXPANDIDO LIVRE DE CFC - EQUIPADO COM 104 RODÍZIOS ESPECIAIS COM PNEU NA PARTE FRONTAL PARA FÁCIL TRAVAMENTO - PAINEL DE COMANDOS E CONTROLES FRONTAL SUPERIOR, DE FÁCIL ACESSO, COM SISTEMA MICROPROCESSADO PLO DE DISPLAY FM LCD OU LED, PROGRAMAVEL DE 2°C A 8°C COM TEMPERATURA CONTROLADA AUTOMÁTICAMENTE A 4°C POR SOLUÇÃO TÉRMICA - ILUMINAÇÃO INTERNA EM LED DE ALTA CAPACIDADE E VIDA ÚTIL COM AÇÃO MENTO NA ABERTURA DA PORTA OU EXTERNAMENTE NO PAINEL FRONTAL - SISTEMA DE ALARME VISUAL E SONORO DE MÁXIMA E MÍNIMA TEMPERATURA, FALTA DE ENERGIA OU PORTA ABERTA, DOTADO DE BATERIA RECARGÁVEL - SILENCIADOR DO ALARME SONORO DE APENAS UM TOQUE - SISTEMA DE REDUNDANCIA</p>	<p>UNID</p> <p>15</p>	<p>RS</p> <p>-</p>	<p>RS</p> <p>-</p>	<p>-</p>	<p>-</p>
<p>55</p> <p>FITA DE PROJEÇÃO DE TRABALHO - 2,03 X 1,53 O TRIPE 4,3 TIPO 00VA 1168 H.S. X 1,1 M ESPECIFICAÇÕES: FORMATO: QUADRADA 4:3, DIAGONAL (PROFUNDADA): 96, ÁREA DE PROJEÇÃO (ÁREA): 1940 X 1465 MM, LARGURA (DISTÂNCIA): 7089 MM COM TRIPE, ÁREA TOTAL (CXD): 2057 X 2715 MM, ALTURA DO TRIPE (H): 930 MM</p>	<p>UNID</p> <p>2</p>	<p>RS</p> <p>-</p>	<p>RS</p> <p>-</p>	<p>-</p>	<p>-</p>
<p>56</p> <p>QUADRADO DE PULSO PORTÁTIL PARA TESTE DO CORAÇÃO/ZINHO - DISPLAY GRÁFICO COLOR COM TELA TOUCH SCREEN COM APROXIMADAMENTE 3,2". CONECTOR DE ENTRADA PARA CARTÃO SD. ALARMES: ALARMES SONOROS DISTINTOS PARA VERIFICAR O SENSOR, ALARMES DE LIMITE SUPERIOR OU INFERIOR EXCETO PARA A NATURALIZAÇÃO PERIFÉRICA DE 02, ALARME DE PROCURA MUITO LONGA, ALARME PACIENTE SEM PULSO, LIMITE DE ALARME OXIMETRIA APROXIMADAS: 30 A 100% EM PASSOS DE 1%. LIMITE DE ALARME PULSO APROXIMADAS: 15 A 250 BPM EM PASSOS DE 5 BPM, FONTE DE ALIMENTAÇÃO: 100 2 PILHAS AA (AUTÔNOMIA DE ATÉ 240h A PLENA CARGA) FONTE EXTERNA (OPCIONAL) 60 HORAS DE ARMAZENAMENTO DE INFORMAÇÕES APROXIMADAS; DIMENSÕES APROXIMADAS: 80MM X 138MM X 30MM; PESO: 0,5KG (MÁXIMO - SEM FONTE DE ALIMENTAÇÃO EXTERNA) FAIXA DE MEDIÇÃO APROXIMADAS: SATURAÇÃO 40% A 100% PULSO DE 35 A 250 BPM ALARMES: NATURALIZAÇÃO DE 30% A 100% PULSO DE 15 A 254 BPM, APROXIMADAS</p>	<p>UNID</p> <p>2</p>	<p>RS</p> <p>2.317,99</p>	<p>RS</p> <p>4.635,98</p>	<p>SA120, IMPORTADO, GARANTIA 12 MESES</p>	<p>MACROSUL - ROSSMAX INNO TEK CORP</p>
<p>57</p> <p>OCULOS ÓPTICO COM SISTEMA GALILEU, BINOCULAR RETO, LENTES DE CRISTAL MICRO FOCALIZAÇÃO NA OBJETIVA COM VARIÁVEL APROXIMADA DE 40 MM NO AJUSTE MANUAL, ESTATIVA RETA COM SISTEMA PNEUMÁTICO PARA AJUSTE DE ALTURA, ILUMINAÇÃO HALÓGENA COM TRANSMISSÃO POR FIBRA ÓPTICA, POTENCIÔMETRO PARA AJUSTE DE INFINESIMAIS DA FOCALIZAÇÃO, FIBRA ÓPTICA BINOCULARES APROXIMADO: RETO - 160 MM, DISTÂNCIA COM AJUSTE DE DIÓPRIAS EM 2,5X; DIÓPRIAS APROXIMADO: 5D ATÉ - 5D; AJUSTES: 3X, 4X, 7X, 11X, 15X; CAMPO DE VISÃO: 12 A 9 MM; DISTÂNCIA INTERPUPILAR APROXIMADO: 55 MM ATÉ 75 MM; MÍRRO FOCALIZAÇÃO: OBJETIVA; MÍRRO FOCALIZAÇÃO: MOVIMENTO DO EQUIPAMENTO; DISTÂNCIA DE TRABALHO APROXIMADO: 300 MM; FILTRO: VERDE. ESTATIVA TIPO PRISTAL RETO, PORTÁTIL DE CHÃO, COM 05 (CINCO) RODÍZIOS E MOLA PNEUMÁTICA, ÂNGULO DE ROTAÇÃO APROXIMADO: 360°, ÂNGULO DE ELEVAÇÃO APROXIMADO: 137 CM; ALTURA DA OBJETIVA (ATÉ O CHÃO) APROXIMADO: 100-127 CM; TAMANHO DA BASE APROXIMADO: 600 MM PESO APROXIMADO: 20 KG ILUMINAÇÃO TIPO DE ILUMINAÇÃO: COAXIAL COM CABO DE FIBRA ÓPTICA, FONTE DE ENERGIA: BATERIA: 06G6NA APROXIMADAMENTE - 15V/150W, CORRENTE ELÉTRICA: 40/100/220 V - 3 TRAVÉS DE CHAVE SELETORA, INTENSIDADE DA LUZ APROXIMADO: 80/160 LUX</p>	<p>UNID</p> <p>1</p>	<p>RS</p> <p>-</p>	<p>RS</p> <p>-</p>	<p>-</p>	<p>-</p>

[Handwritten signature]

CARACTERÍSTICAS GERAIS: INDICADA PARA USO EM HOSPITAIS, LABORATORIOS E CAMPANHAS DE VACINA; ALTA EFICIENCIA TERMICA; 500 AMBAS; O TERMOCO E POLIURETANO; SPUMA INOXIDAVEL NO INTERIORE DA TAMPA; GARANTIA DE DEFENSA TERMICA 3 VEZES SUPERIORE; AS CAMAS COM ISOLAMENTO EM PPS (ISOPORIL) E SACAVIDA TIL; FABRICADA COM MATERIAIS E COMPONENTES DE ALTA QUALIDADE; 55.99MM DE ALARGURA; FRANS PORTE FACIL E CONFORTAVEL; BORDAS DE BORRACHA MACIA; RODA EM SUAVE E SILENCIOSA; MATERIAL ASSÉPTICO - TOTALMENTE Higienico E BAIXO IMPACTO; ALTO PODER DE ISOLAMENTO - EQUIPADA COM 2 DIFUSORES EM ACO INOX; TAMPA ARTICULAVEL COM MOLLA LIMITADORA DE ABERTURA; ALÇAS GRANDES - E RESISTENTES EM AMBOS OS LADOS; OFFERT 2 PORTA COPOS E REGUA 1 STAMPADA NA FACE SUPERIOR DA TAMPA; DRENO PARA FACIL E COMENTO DE LQUIDOS; ESPECIFICACOES: CAIXA CAPACIDADE: 50 LITROS; MATERIAL: ESTRUTURA EM POLIETILENO E ISOLAMENTO TERMICO EM POLIURETANO (PU); DIMENSÕES EXTERNAS APROXIMADAS (COMP. X LARG. X ALT.): 75 X 41 X 41 CM; DIMENSÕES INTERNAS APROXIMADAS (COMP. X LARG. X ALT.): 69 X 37 X 32,5 CM; PESO APROXIMADO: 7,2 KG; GARANTIA DE 1 ANO CONTRA DEFITOS DE FABRICAÇÃO E 3 MESES PARA ACSORRROS TAMPA ALÇAS E BORDAS; CARACTERÍSTICAS GERAIS (TERMOCO) DIGITAL DE MÁXIMA E MINIMA - INSTRUMENTO DE QUALIDADE COMPROVADA; VISOR DE FACIL FEITURA; PROVA DÁGRUAFERENCIACÃO C/PE; ESPECIFICACOES (TERMOCO) FAIXA DE UTILIZACÃO: -50/70°C;	UNID	2	RS	-	-	-	-	
59 AFASTADOR PARABUT EM ACO INOX (LARGURA 2,5 CM COMPRIMENTO 4,0 CM)	PAR	10	RS 20,50	RS	205,00	-	-	PROD. P/ SAUDE - ODONTOLOGICO - NACIONAL - PCT 01 UND - VAL 12 MESES SAME-INSTRUMENTO ODONTOLÓGICOS SAME LTDA
60 AFASTADOR PARABUT EM ACO INOX (LARGURA 2,0 CM COMPRIMENTO 3,0 CM)	PAR	10	RS 20,50	RS	205,00	-	-	PROD. P/ SAUDE - ODONTOLOGICO - NACIONAL - PCT 01 UND - VAL 12 MESES SAME-INSTRUMENTO ODONTOLÓGICOS SAME LTDA
61 BUNDA EM ACO INOX - CONFECCIONADA EM ACO INOXIDAVEL (DIST 704, 104MM) E BRILHANTE MEDINDO 17 CM DE DIAMETRO; BORDAS ARREDONDADAS, COM ACABAMENTO SIM. ELISTAS.	UNID	3	RS 100,00	RS	300,00	-	-	PROD. PARA SAUDE - NACIONAL - CX 01 UND - VAL 12 MESES FAMI-FABRICA DE ARTEFATOS METALURGICOS ITA LTDA
62 PINÇA BACKAUS - 10 CM - EM ACO INOX AB 100, COM COMPRIMENTO DE 10 CM	UNID	24	RS 40,78	RS	978,72	-	-	PROD. PARA SAUDE - NACIONAL - CX 01 UND - VAL INDETERM FAVA - METALURGICA FAVA IND. E COM. LTDA.
63 BANDEJA EM ACO INOX, RETANGULAR, ESTRUTURA EM ACO INOXIDAVEL, RETANGULAR, COM DIMENSÕES APROXIMADAS (COMPRIMENTO 32 CM, LARGURA 21 CM E ALTURA 5 CM)	UNID	24	RS 156,00	RS	3.744,00	-	-	PROD. PARA SAUDE - NACIONAL - CX 01 UND - VAL 12 MESES FAMI-FABRICA DE ARTEFATOS METALURGICOS ITA LTDA
64 CABO DE BISTURI Nº 03 - EM ACO INOX.	UNID	6	RS 23,00	RS	138,00	-	-	PROD. P/ SAUDE - IMPORTADO - ODONTO - CX 01 UND - VAL INDETERM POSITIVA-HU-FRIEDY MANUFACTURING CO. INC
65 CABO DE BISTURI Nº 04 - EM ACO INOX.	UNID	20	RS 23,00	RS	460,00	-	-	PROD. P/ SAUDE - IMPORTADO - ODONTO - CX 01 UND - VAL INDETERM POSITIVA-HU-FRIEDY MANUFACTURING CO. INC
66 CAIXA PARA INSTRUMENTAL CIRURGICO: E-TOJO PARA INSTRUMENTAL CIRURGICO RETANGULAR EM ACO INOXIDAVEL (NBR 7151-1) SEGUINDO AS ESPECIFICACOES DA - ISI 304, COM TAMPA PERFORADA, NO TAMANHO 28 X 15 X 7 CM	UNID	8	RS 226,97	RS	1.815,76	-	-	PROD. PARA SAUDE - NACIONAL - CX 01 UND - VAL 12 MESES FAMI-FABRICA DE ARTEFATOS METALURGICOS ITA LTDA
67 CAIXA PARA INSTRUMENTAL CIRURGICO: E-TOJO PARA INSTRUMENTAL CIRURGICO RETANGULAR EM ACO INOXIDAVEL (NBR 7151-1) SEGUINDO AS ESPECIFICACOES DA - ISI 304, COM TAMPA PERFORADA, NO TAMANHO 32 X 16 X 8 CM	UNID	10	RS 259,05	RS	2.590,50	-	-	PROD. PARA SAUDE - NACIONAL - CX 01 UND - VAL 12 MESES FAMI-FABRICA DE ARTEFATOS METALURGICOS ITA LTDA
68 CAIXA PARA INSTRUMENTAL CIRURGICO: E-TOJO PARA INSTRUMENTAL CIRURGICO RETANGULAR EM ACO INOXIDAVEL (NBR 7151-1) SEGUINDO AS ESPECIFICACOES DA - ISI 304, COM TAMPA PERFORADA, NO TAMANHO 36 X 22 X 9 CM	UNID	10	RS 291,43	RS	2.914,30	-	-	PROD. PARA SAUDE - NACIONAL - CX 01 UND - VAL 12 MESES FAMI-FABRICA DE ARTEFATOS METALURGICOS ITA LTDA
69 CUBA PIM EM ACO INOXIDAVEL COM DIMENSÕES APROXIMADAS DE 22,5 X 12,5 X 6 CM	UNID	15	RS 79,30	RS	1.189,50	-	-	PROD. PARA SAUDE - NACIONAL - CX 01 UND - VAL 12 MESFS FAMI-FABRICA DE ARTEFATOS METALURGICOS ITA LTDA
70 CUBA REDONDA - EM ACO INOXIDAVEL COM TAMANHO DE 11 CM DE DIAMETRO	UNID	20	RS 33,00	RS	660,00	-	-	PROD. PARA SAUDE - NACIONAL - CX 01 UND - VAL 12 MESES FAMI-FABRICA DE ARTEFATOS METALURGICOS ITA LTDA
71 PINÇA ALIS - 18 CM - CONFECCIONADA EM ACO INOX DE 6 QUALIDADE, MEDINDO 18 CM DE COMPRIMENTO, EMBALADA INDIVIDUALMENTE EM PLASTICO, CONSTANDO EXTERNAMENTE OS DADOS DE IDENTIFICACAO E PROCEDENCIA	UNID	24	RS 79,00	RS	1.896,00	-	-	PROD. PARA SAUDE - NACIONAL - PCT 01 UND - VAL 12 MESFS GOLGRAN - GOLGRAN INDE COM DE INSTRUMENTAL ODONTOLOGICO LTDA
72 PINÇA ALIS - 20 CM - CONFECCIONADA EM ACO INOX DE 6 QUALIDADE, MEDINDO 20 CM DE COMPRIMENTO, EMBALADA INDIVIDUALMENTE EM PLASTICO, CONSTANDO EXTERNAMENTE OS DADOS DE IDENTIFICACAO E PROCEDENCIA	UNID	24	RS 87,78	RS	2.106,72	-	-	PROD. PARA SAUDE - NACIONAL - PCT 01 UND - VAL 12 MESES GOLGRAN - GOLGRAN INDE COM DE INSTRUMENTAL ODONTOLOGICO LTDA
73 PINÇA DENTE DE RATO - 16 CM - CONFECCIONADA EM ACO INOX DE 6 QUALIDADE, MEDINDO 15 CM DE COMPRIMENTO, EMBALADA INDIVIDUALMENTE EM PLASTICO, CONSTANDO EXTERNAMENTE OS DADOS DE IDENTIFICACAO E PROCEDENCIA, PROCDENCIA NACIONAL	UNID	4	RS 23,00	RS	92,00	-	-	PROD. PARA SAUDE - IMPORTADO - CX 01 UND - VAL INDETERM ABC - SURGIVET INSTRUMENTS CO
74 PINÇA DISSECCAO ANATOMICA 14 CM - CONFECCIONADA EM ACO INOX DE 6 QUALIDADE, MEDINDO 14 CM DE COMPRIMENTO, EMBALADA INDIVIDUALMENTE EM PLASTICO, CONSTANDO EXTERNAMENTE OS DADOS DE IDENTIFICACAO E PROCEDENCIA	UNID	8	RS 17,50	RS	140,00	-	-	PROD. PARA SAUDE - NACIONAL - CX 01 UND - VAL INDETERM AD-AD INSTRUMENTOS CIRURGICOS LTDA
75 PINÇA DISSECCAO ANATOMICA - 16 CM - CONFECCIONADA EM ACO INOX DE 6 QUALIDADE, MEDINDO 16 CM DE COMPRIMENTO, EMBALADA INDIVIDUALMENTE EM PLASTICO, CONSTANDO EXTERNAMENTE OS DADOS DE IDENTIFICACAO E PROCEDENCIA	UNID	12	RS 19,00	RS	228,00	-	-	PROD. PARA SAUDE - NACIONAL - CX 01 UND - VAL INDETERM AD-AD INSTRUMENTOS CIRURGICOS LTDA
76 PINÇA BACKAUS - 8 CM - CONFECCIONADA EM ACO INOX DE 6 QUALIDADE, MEDINDO 8 CM DE COMPRIMENTO, EMBALADA INDIVIDUALMENTE EM PLASTICO, CONSTANDO EXTERNAMENTE OS DADOS DE IDENTIFICACAO E PROCEDENCIA	UNID	20	RS 31,37	RS	627,40	-	-	PROD. PARA SAUDE - NACIONAL - CX 01 UND - VAL INDETERM FAVA - METALURGICA FAVA IND. E COM. LTDA.
77 PINÇA HASTLEAD MOSQUITO CURVA - 10 CM - CONFECCIONADA EM ACO INOX DE 6 QUALIDADE, MEDINDO 10 CM DE COMPRIMENTO, EMBALADA INDIVIDUALMENTE EM PLASTICO, CONSTANDO EXTERNAMENTE OS DADOS DE IDENTIFICACAO E PROCEDENCIA	UNID	20	RS 44,00	RS	880,00	-	-	PROD. PARA SAUDE - IMPORTADO - CX 01 UND - VAL INDETERM GOLGRAN - GOLGRAN INDE COM DE INSTRUMENTAL ODONTOLOGICO LTDA
78 PINÇA HASTLEAD MOSQUITO RETA - 10 CM - CONFECCIONADA EM ACO INOX DE 6 QUALIDADE, MEDINDO 10 CM DE COMPRIMENTO, EMBALADA INDIVIDUALMENTE EM PLASTICO, CONSTANDO EXTERNAMENTE OS DADOS DE IDENTIFICACAO E PROCEDENCIA	UNID	10	RS 44,00	RS	440,00	-	-	PROD. PARA SAUDE - IMPORTADO - CX 01 UND - VAL INDETERM GOLGRAN - GOLGRAN INDE COM DE INSTRUMENTAL ODONTOLOGICO LTDA
79 PINÇA KELLY CURVA - 16 CM - CONFECCIONADA EM ACO INOX DE 6 QUALIDADE, MEDINDO 16 CM DE COMPRIMENTO, EMBALADA INDIVIDUALMENTE EM PLASTICO, CONSTANDO EXTERNAMENTE OS DADOS DE IDENTIFICACAO E PROCEDENCIA	UNID	30	RS 52,00	RS	1.560,00	-	-	PROD. PARA SAUDE - IMPORTADO - CX 01 UND - VAL INDETERM GOLGRAN - MEDISPOREX PRIVATE LIMITED
80 PINÇA KOEHLER CURVA - 20 CM - CONFECCIONADA EM ACO INOX DE 6 QUALIDADE, MEDINDO 20 CM DE COMPRIMENTO, EMBALADA INDIVIDUALMENTE EM PLASTICO, CONSTANDO EXTERNAMENTE OS DADOS DE IDENTIFICACAO E PROCEDENCIA	UNID	20	RS 92,60	RS	1.852,00	-	-	PROD. PARA SAUDE - NACIONAL - CX 01 UND - VAL INDETERM RICHARDS-WELDON INDUSTRIES PVT LTD
81 PINÇA SACA BOMBA - CONFECCIONADA EM ACO INOX DE 6 QUALIDADE, EMBALADA INDIVIDUALMENTE EM PLASTICO, CONSTANDO EXTERNAMENTE OS DADOS DE IDENTIFICACAO E PROCEDENCIA	UNID	3	-	RS	-	-	-	
82 PINÇA WINTER CURVA - 28,5 CM - PARA RAIOS ULTRAVIOLETAS, FABRICADA EM ACO INOX DE ALTA QUALIDADE, MEDINDO 28,5 CM DE COMPRIMENTO, EMBALADA INDIVIDUALMENTE EM PLASTICO, CONSTANDO EXTERNAMENTE OS DADOS DE IDENTIFICACAO E PROCEDENCIA	UNID	6	-	RS	-	-	-	

83	PORTA AGULHA MAYO-HEGAR - COM PONTA VÍDEA - 16 CM - CONFECCIONADA EM AÇO INOX DE 1ª QUALIDADE, MEDINDO 16 CM DE COMPRIMENTO, EMBALADA INDIVIDUALMENTE EM PLÁSTICO, CONSTANDO EXTERNAMENTE OS DADOS DE IDENTIFICAÇÃO E PROCEDÊNCIA.	UNID	2	R\$	55,65	R\$	111,30	PROD. PARA SAUDE - IMPORTADO CX 01 UND-VAL INDETERM	ABC - SURGIVLI INSTRUMENTS CO
84	PORTA AGULHA MAYO-HEGAR - COM PONTA VÍDEA - 18 CM - CONFECCIONADA EM AÇO INOX DE 1ª QUALIDADE, MEDINDO 18 CM DE COMPRIMENTO, EMBALADA INDIVIDUALMENTE EM PLÁSTICO, CONSTANDO EXTERNAMENTE OS DADOS DE IDENTIFICAÇÃO E PROCEDÊNCIA.	UNID	2	R\$	91,30	R\$	182,60	PROD. PARA SAUDE - IMPORTADO CX 01 UND-VAL INDETERM	ABC - SURGIVLI INSTRUMENTS CO
85	PORTA AGULHA MAYO-HEGAR - 20 CM - CONFECCIONADA EM AÇO INOX DE 1ª QUALIDADE, MEDINDO 20 CM DE COMPRIMENTO, EMBALADA INDIVIDUALMENTE EM PLÁSTICO, CONSTANDO EXTERNAMENTE OS DADOS DE IDENTIFICAÇÃO E PROCEDÊNCIA.	UNID	10	R\$	126,95	R\$	1.269,50	PROD. PARA SAUDE - IMPORTADO CX 01 UND-VAL INDETERM	ABC - SURGIVLI INSTRUMENTS CO
86	PINÇA ROCHESTER CURVA - 16 CM - CRILE FORTL, CONFECCIONADA EM AÇO INOX DE 1ª QUALIDADE, MEDINDO 16 CM DE COMPRIMENTO, EMBALADA INDIVIDUALMENTE EM PLÁSTICO, CONSTANDO EXTERNAMENTE OS DADOS DE IDENTIFICAÇÃO E PROCEDÊNCIA.	UNID	6	R\$	62,50	R\$	375,00	PROD. PARA SAUDE - NACIONAL CX 01 UND-VAL INDETERM	ABC - ABC INSTRUMENTOS CIRURGICOS LTDA
87	PINÇA ROCHESTER RETA - 16 CM - CRILE FORTL, CONFECCIONADA EM AÇO INOX DE 1ª QUALIDADE, MEDINDO 16 CM DE COMPRIMENTO, EMBALADA INDIVIDUALMENTE EM PLÁSTICO, CONSTANDO EXTERNAMENTE OS DADOS DE IDENTIFICAÇÃO E PROCEDÊNCIA.	UNID	6	R\$	62,50	R\$	375,00	PROD. PARA SAUDE - NACIONAL CX 01 UND-VAL INDETERM	ABC - ABC INSTRUMENTOS CIRURGICOS LTDA
88	TESOURA IRIS CURVA - 16 CM - TESOURA CURVA, CONFECCIONADA EM AÇO INOX DE 1ª QUALIDADE MEDINDO 16 CM DE COMPRIMENTO, EMBALADA INDIVIDUALMENTE EM PLÁSTICO, CONSTANDO EXTERNAMENTE OS DADOS DE IDENTIFICAÇÃO E PROCEDÊNCIA DO FABRICANTE.	UNID	8	R\$	40,00	R\$	320,00	PROD. PARA SAUDE - IMPORTADO CX 01 UND-VAL INDETERM	GOLGRAN-ACCOMPANY SURGICAL(PVT)LT.D
89	TESOURA IRIS RETA - 16 CM - TESOURA RETA, CONFECCIONADA EM AÇO INOX DE 1ª QUALIDADE, MEDINDO 16 CM DE COMPRIMENTO, EMBALADA INDIVIDUALMENTE EM PLÁSTICO, CONSTANDO EXTERNAMENTE OS DADOS DE IDENTIFICAÇÃO E PROCEDÊNCIA DO FABRICANTE.	UNID	8	R\$	40,00	R\$	320,00	PROD. PARA SAUDE - IMPORTADO CX 01 UND-VAL INDETERM	GOLGRAN-ACCOMPANY SURGICAL(PVT)LT.D
90	TESOURA MAYO-HEGAR - 18 CM - TESOURA RETA, CONFECCIONADA EM AÇO INOX DE 1ª QUALIDADE MEDINDO 18 CM DE COMPRIMENTO, EMBALADA INDIVIDUALMENTE EM PLÁSTICO, CONSTANDO EXTERNAMENTE OS DADOS DE IDENTIFICAÇÃO E PROCEDÊNCIA DO FABRICANTE.	UNID	8	R\$	53,00	R\$	424,00	PROD. PARA SAUDE - IMPORTADO CX 01 UND-VAL INDETERM	GOLGRAN-ACCOMPANY SURGICAL(PVT)LT.D
91	TESOURA MATZEMBAUM RETA - 18 CM - TESOURA RETA, CONFECCIONADA EM AÇO INOX DE 1ª QUALIDADE MEDINDO 18 CM DE COMPRIMENTO, EMBALADA INDIVIDUALMENTE EM PLÁSTICO, CONSTANDO EXTERNAMENTE OS DADOS DE IDENTIFICAÇÃO E PROCEDÊNCIA DO FABRICANTE.	UNID	8	R\$	56,80	R\$	454,40	PROD. PARA SAUDE - IMPORTADO CX 01 UND-VAL INDETERM	GOLGRAN-ACCOMPANY SURGICAL(PVT)LT.D
92	TESOURA MATZEMBAUM CURVA - 23 CM - TESOURA CURVA, CONFECCIONADA EM AÇO INOX DE 1ª QUALIDADE MEDINDO 23 CM DE COMPRIMENTO, EMBALADA INDIVIDUALMENTE EM PLÁSTICO, CONSTANDO EXTERNAMENTE OS DADOS DE IDENTIFICAÇÃO E PROCEDÊNCIA DO FABRICANTE.	UNID	8	R\$	75,59	R\$	604,72	PROD. PARA SAUDE - IMPORTADO CX 01 UND-VAL INDETERM	GOLGRAN-ACCOMPANY SURGICAL(PVT)LT.D
93	TESOURA MATZEMBAUM CURVA DELICADA - 18 CM - TESOURA CURVA DELICADA, CONFECCIONADA EM AÇO INOX DE 1ª QUALIDADE MEDINDO 18 CM DE COMPRIMENTO, EMBALADA INDIVIDUALMENTE EM PLÁSTICO, CONSTANDO EXTERNAMENTE OS DADOS DE IDENTIFICAÇÃO E PROCEDÊNCIA DO FABRICANTE.	UNID	8	R\$	56,80	R\$	454,40	PROD. PARA SAUDE - IMPORTADO CX 01 UND-VAL INDETERM	GOLGRAN-ACCOMPANY SURGICAL(PVT)LT.D
94	VALVULA DE DOYLEN - PRODUTO CONFECIONADO EM AÇO INOX VITEL CIRURGICO - EMBALAGEM INDIVIDUAL - REGISTRO: ANVISA - TAMBEM 451290 MM	UNID	4			R\$	-		
95	VALVULA SUPRA PUBLICA - INSTRUMENTO CIRURGICO NÃO ARTICULADO NÃO CORTANTE. PRODUZIDO EM AÇO INOX 316L COM EXT. A TRATAMENTO CONTRA OXIDAÇÃO.	UNID	4			R\$	-		
96	Monitor multiparametro com tela integrada de no minimo 13 polegadas, parametros vitais e precisos, visualização de múltiplos, com números grandes na tela, bateria de alta duração, portátil - com carregador, monitorado ao monitor, comunicação em rede, possui interface oxicanal (respirograma), de uso adulto, pediátrico e neonatal, possibilitando monitorização de no mínimo 12 curvas em tela. Possui 6 fontes de parâmetros vitais monitorados de 60s: Eletrocardiograma (ECG), Oximetria de pulso (SpO2), Pressão não invasiva (PNI), Temperatura, 2 canais, Respiração, Pressão invasiva (PI), 2 canais, Cartografia e Impressora. Bateria recarregável, cabo de alimentação elétrica AC, Cabo ECG 5 Vias, sensor de SpO2, manuseio e sensor de temperatura. Armazenamento de no mínimo 24 horas de tendências, graficas e numéricas com revisão de valores. Apresentar retrospecto de uma derivação de ECG em "Full - disclosure". Capaz de realizar aquisição de ECG de 12 derivação, e imprimir exame ECG. Possui possibilidade de 3, 8 ou 12 derivações (de acordo com a configuração), possibilidade de visualização de 12 derivações, ajuste da velocidade do traçado 1,50mm/s; 2,5mm/s; 12,5mm/s; 25mm/s e 50mm/s. Sensibilidade de traçado 1x118, 114, 112, 1, 2 e auto-ajuste, faixa de leitura da frequência cardíaca 15 a 190bpm, alarme de mínimo e máximo, alarme de eletrodo solto com identificação do mesmo, detecção	UNID	1			R\$	-		
97	MEMBRANA POLIPROPILENO LISO - MICRON - ELEMENTO FILTRANTE DE POLIPROPILENO LISO COM ALTA CAPACIDADE DE RETENÇÃO PERMITE A REFIÇÃO DE IMPUREZAS SOLIDAS DA ÁGUA, COMO AREIA, TERRA, BARRO, LAMA, LIT, DIFUSÍVEIS. 10" DE ALTURA X 2,12" DE DIAMETRO. -FABRICADO EM POLIPROPILENO PURO (MATERIAL ATÓXICO). -TEMPERATURA MÁXIMA DE TRABALHO: 60 °C. -VAZÃO MÁXIMA: 800 LITROS/HORA. -PRESSÃO MÁXIMA DE TRABALHO: 7 KGFCM2. -GRAU DE RETENÇÃO: MICRA. -COMPATÍVEL COM CARÇAS PARA FILTROS DE 10" DE ALTURA X 2,12" DE DIAMETRO.	UNID	10			R\$	-		
98	MEMBRANA DE CARVÃO ATIVADO - CARTUCHO DE CARVÃO - 10" DE ALTURA X 2,12" DE DIAMETRO. SÃO UTILIZADOS PARA REMOÇÃO DE ODORES, SABORES, CLORO E SUBSTÂNCIAS QUÍMICAS ORGÂNICAS. DIMENSÕES 10" DE ALTURA X 2,12" DE DIAMETRO (25,4 X 6,4 CM) FABRICADO EM CARVÃO ATIVADO COMPACTO DE ALTA ADSORÇÃO. VAZÃO MÁXIMA: 450 LITROS/HORA. VIDA ÚTIL: 22.000 LITROS (22 M3) DE ÁGUA TRATADA. PRESSÃO MÁXIMA DE TRABALHO: 7 KGFCM2. TEMPERATURA MÁXIMA DE TRABALHO: 60 °C. PRODUTO DE SCARTÁVEL.	UNID	15			R\$	-		
99	MEMBRANA DE POLIPROPILENO 5 MICRON - DIMENSÕES: 10" DE ALTURA X 2,12" DE DIAMETRO. GRAU DE RETENÇÃO: 5 MICRAS. VAZÃO MÁXIMA: 1000 LITROS POR HORA. PRESSÃO MÁXIMA DE OPERAÇÃO: 7 KGFCM2. TEMPERATURA MÁXIMA DE OPERAÇÃO: 52 °C. MATERIAL: POLIPROPILENO PURO (MATERIAL ATÓXICO).	UNID	20			R\$	-		





100	COLCHÃO D23 SOLTEIRO IMPERMEÁVEL - UTILIZADO PARA TRATAMENTOS HOSPITALARES, CASAS DE REPOUSO, CLÍNICAS, PENSÕES ESPECIAIS, IDOSOS, CRIANÇAS. - COLCHÃO DE ESPUMA DE POLIuretano - TAMANHO SOLTEIRO: 78 X 188 X 12 CM - SUPOORTE DE PESO ATÉ 100 KG POR PESSOA - ELASTICIDADE: COUVRIN AZUL IMPERMEÁVEL	UNID	10	RS	619,00	RS	6.190,00	D33, NACIONAL, GARANTIA 12 MESES	ORTOBOM - ORTOFILHOS COMERCIO DE COLCHOES LTDA
101	CAMA BERO HOSPITALAR COM GRADES MOVEIS - LEITO EM TIRAS DE CHAPA DE AÇO DE 1,5MM DE ESPESURA - CABECEIRA E PESEIRA FIXA EM TUBO DE AÇO QUADRADO COM BOLAUSTRES EM TUBO REDONDO - PROTEÇÃO EM AÇO INOX NA CABECEIRA E PESEIRA - GRADES LATERAIS MÓVILS NOS DOIS LADOS DO LEITO EM AÇO CARBONO - ACABAMENTO PINTURA EPOXI COM TRATAMENTO ANTIBACTERIOSO - PISCOM PONTIERS NIVELADORAS - DIMENSÃO APROXIMADA: 1300 X 650 X 680 CM - C/PACIDADE: ATÉ 80 KG	UNID	5	RS	-	RS	-		
102	COLCHÃO HOSPITALAR INFANTIL BABY - LARGURA X PROFUNDIDADE X ALTURA: 70 CM X 100 CM X 10 CM MATERIAL DA ESTRUTURA: ESPUMA MATERIAL DO TAPACARIA: COUVRIN FORMA: HOSPITALAR COM PISO E CONTORNO ALMOFADADO. NÃO	UNID	5	RS	945,76	RS	4.728,80	D20, NACIONAL, GARANTIA 12 MESES	ORTOBOM - ORTOFILHOS COMERCIO DE COLCHOES LTDA
103	BIENIA ALFELIXAR SEMI-CIRCULAR - ESTRUTURA: CONFECCIONADA EM TUBOS REDONDOS DE AÇO INOXIDAVEL COM ACABAMENTO POLIDO. TAMPO E P/PAITEIRA - ESTRUTURA EM FERRO 77° REVESTIDOS EM CHAPA DE AÇO INOXIDAVEL COM ACABAMENTO POLIDO E ESCOVADO. P/ODAS: C/PAITEIRAS, DE 3" DE DIAMETRO E REVESTIDA COM MATERIAL DE BAIXA ESTICA - DIAMETRO INTERIORE: 45CM - COMPRIMENTO: 1200MM + 10MM - LARGURA: 45MM + 10MM - ALTURA: 800MM + 10MM	UNID	2	RS	1.496,00	RS	2.992,00	MM-103, NACIONAL, GARANTIA 12 MESES	MODELO MOVEIS - J R D BRANDAO - ME
104	FRANQUILHA EM POLIETILENO ADULTO COM CINTO - A PRANCHILHA EM POLIETILENO ADULTO E UM EQUIPAMENTO PARA RESGATE E TRANSPORTAR DE PACIENTES DE ALTA DENSIDADE. L. ALTAMENTE ELASTICO, CAPAZ DE SUPOORTAR UMA VITIMA COM ATÉ 160 KG LEVE E DE FÁCIL MANUSEIO. DESINFLAVILIZAVEL EM POLIETILENO. IMPERMEÁVEL E NÃO ABSORVE LIQUIDOS CORPOREOS - TOTALMENTE EM POLIETILENO - PESO MÁXIMO SUPOORTADO - 160KG - IMPERMEÁVEL - 01 CONJUNTO DE CINTO COM 3 PEÇAS	UNID	5	RS	-	RS	-		
105	COLAR CERVICAL DE RESGATE TAMANHO M - UTILIZADO NA IMOBILIZAÇÃO DE PACIENTES QUE SOFREM ALGUM TIPO DE TRAUMA. COLAR DE RESGATE EM POLIETILENO DE ALTA DENSIDADE, REVESTIDO EM EVA VELOCRO, SUPORTE MENTONIANO, ABERTURA FRONTAL PARA ANÁLISE DO PULSO CAROTÍDEO E ABERTURA PARA PALPAÇÃO E VENTILAÇÃO DA NUCA, PARA EVITAR A CONTAMINAÇÃO CRUZADA DOS PACIENTES RECOMENDA-SE O DESCARTE APÓS O USO. TAMANHO P COMPOSIÇÃO: POLIETILENO, EVA, VELCRO E BOTÕES DE NYLON; DIMENSÕES APROXIMADAS: 55 CM X 10,4 CM X 13,3 CM	UNID	5	RS	35,00	RS	175,00	PROD. PARA SAUDE IMPORTADO - CX 1 UND - VAL INDETERM	DILEPE - DILEPE INDUSTRIA COMERCIO DE MATERIAIS ORTOPEDICOS LTDA
106	COLAR CERVICAL TAMANHO M - UTILIZADO NA IMOBILIZAÇÃO DE PACIENTES QUE SOFREM ALGUM TIPO DE TRAUMA. COLAR DE RESGATE EM POLIETILENO DE ALTA DENSIDADE, REVESTIDO EM EVA, VELOCRO, SUPORTE MENTONIANO, ABERTURA FRONTAL PARA ANÁLISE DO PULSO CAROTÍDEO E ABERTURA PARA PALPAÇÃO E VENTILAÇÃO DA NUCA, PARA EVITAR A CONTAMINAÇÃO CRUZADA DOS PACIENTES RECOMENDA-SE O DESCARTE APÓS O USO. TAMANHO M COMPOSIÇÃO: POLIETILENO, EVA, VELOCRO E BOTÕES DE NYLON; NÃO ESTERILIZADO DIMENSÕES: 55 CM X 12 CM X 13,3 CM	UNID	5	RS	35,00	RS	175,00	PROD. PARA SAUDE IMPORTADO - CX 1 UND - VAL INDETERM	DILEPE - DILEPE INDUSTRIA COMERCIO DE MATERIAIS ORTOPEDICOS LTDA
107	COLAR CERVICAL DE RESGATE TAMANHO M - UTILIZADO NA IMOBILIZAÇÃO DE PACIENTES QUE SOFREM ALGUM TIPO DE TRAUMA. COLAR DE RESGATE EM POLIETILENO DE ALTA DENSIDADE, REVESTIDO EM EVA, VELOCRO, SUPORTE MENTONIANO, ABERTURA FRONTAL PARA ANÁLISE DO PULSO CAROTÍDEO E ABERTURA PARA PALPAÇÃO E VENTILAÇÃO DA NUCA, PARA EVITAR A CONTAMINAÇÃO CRUZADA DOS PACIENTES RECOMENDA-SE O DESCARTE APÓS O USO. TAMANHO G COMPOSIÇÃO: POLIETILENO, EVA, VELOCRO E BOTÕES DE NYLON; NÃO ESTERILIZADO DIMENSÕES APROXIMADAS: 57 CM X 14 CM X 14 CM	UNID	5	RS	35,00	RS	175,00	PROD. PARA SAUDE IMPORTADO - CX 1 UND - VAL INDETERM	DILEPE - DILEPE INDUSTRIA COMERCIO DE MATERIAIS ORTOPEDICOS LTDA
108	COMADRE TIPO PAPELAÇO INOXIDAVEL - PESO: 65KG / COR: CROMADO DIMENSÕES: 43 CM (C) X 28,5 CM (L) X 9 CM (A) FORMA: 04 CM (H) CAPACIDADE: 2,5 LITROS	UNID	5	RS	234,00	RS	1.170,00	PROD. PARA SAUDE - NACIONAL - CX 01 UND - VAL INDETERM	FAMI-FABRICA DE ARTEFATOS METALURGICOS ITA LTDA
109	PAPAGAIO INOX HOSPITALAR - O PAPAGAIO INOX E DE FÁCIL IMOBILIZAÇÃO E DE USO MASCUFINO. - CAPACIDADE: 1000ML - DIMENSÕES: 26X11 CM	UNID	5	RS	187,70	RS	938,50	PROD. PARA SAUDE - NACIONAL - CX 01 UND - VAL INDETERM	FAMI-FABRICA DE ARTEFATOS METALURGICOS ITA LTDA
110	CONJUNTO DE TALAS ARAMADA - 07 TALAS ARAMADA EM EVA CONJUNTO 4 PEÇAS E REVESTIDA COM MATERIAL EMBORRACHADO, E OFERECE MÚLTIPLO MAIS CONFORTE AO PACIENTE, É UM EQUIPAMENTO DE GRANDE UTILIDADE PARA EQUIPAR AMBULÂNCIAS E UNIDADES DE RESGATE. - REVESTIDA COM MATERIAL EMBORRACHADO - UTILIZADO EM RESGATE - ÚTIL PARA IMOBILIZAÇÃO PROVISÓRIA DE MEMBROS - TAMANHOS: PP, P, M, E - PESO: 0,350 KG - DIMENSÕES: 90 X 10 X 10 CM	UNID	3	RS	-	RS	-		
111	CADREIRA DE RODAS - Fabricada em aço carbono, com assento encosto em feltro, dobrável, freio bilateral, ano impulsor bilateral, apoio para braço e pés fixos, rodas dianteiras 06" com pneus macios e rodas traseiras 24" em alumínio com pneus macios. Capacidade Máxima de peso: 85 kg; Altura do Chassi ao AP de Braço aproximados: 69 cm; Altura do Assento ao AP de Braço aproximados: 12 cm;	UNID	1	RS	800,80	RS	800,80	101, NACIONAL, GARANTIA 12 MESES	CDS - C.D.S. ARTEFATOS DE PLASTICOS E METALICOS LTDA-EPP

<p>112</p> <p>10 LITROS DE VITRIFICADOR VACUOS Capacidade aproximada 200 litros líquidos ou 12.500 doses. Dimensões (cm): 175 x 351 x 309. Faixa de temperatura: +2°C a +8°C; Interior com 06 a gavetas - cu praticidade, Voltagem 220 V, 50/60 Hz - Refrigeração por compressor hermético, selado, de baixa consumo de energia, com sistema de circulação forçada de ar interno, permitindo uma maior e mais constante na temperatura interna - Dejeito seco automático com a propulsão de condensado sem trabalho adicional - Câmara metálica com traço em aço inoxidável para longa vida útil e perfeita assepsia - 04 prateleiras e 02 gavetas deslizantes, fabricadas em aço inoxidável com contra portas em acrílico - Porta de vidro tipo tipo "no fog" ou "tegra" - Isolamento térmico mínimo de 70 mm nas paredes em poliuretano injetado extrudido livre de CFC - Equipado com 04 radiôis especiais com freio na parte frontal para fácil travamento - Painel de comando e controle frontal superior, de fácil acesso, com sistema microprocessado pelo display em LCD ou LED, programável de 2°C a 8°C com temperatura controlada automaticamente a 4°C por solução digitalizada - Iluminação interna em LED de alta capacidade e vida útil, com acionamento na abertura da porta ou eversivamente no painel frontal - Sistema de alarme visual e sonoro de máxima e máxima temperatura, falta de energia ou porta aberta, dotado de bateria recarregável - Silenciador do alarme sonoro de apenas um toque - Sistema de durabilidade elétrica eletrônico, garantido perfeito funcionamento do equipamento - Sistema de bateria para acionamento dos alarmes na falta de energia - Lâmpada frontal basculante para limpeza do sistema mecânico e filtros - Cavo geral de energia - Riga de carga - 1 autômato dispositivo em 220 volts, 50/60 Hz - Registro na ANVISA classe II, Certificação ISO 13485, FDA ou CE - Manual do proprietário em Português - Sistema de emergência para</p>	<p>UNID</p>	<p>2</p>	<p>RS</p>	<p>-</p>					
<p>113</p> <p>PAINEL ESTRADO DE MADRIRA (pintado) não reversível, de dimensões externas aproximadas 1000 mm (1000mm), altura aproximada de 90 mm, base antiderrapante antidifusão, nova lâmina.</p>	<p>UNID</p>	<p>100</p>	<p>RS</p>	<p>-</p>					
<p>114</p> <p>Módulo Tributor 4 Cidades com Tampa de Granito em: laminada: Módulo Estrutura: Aço Aluminado pintado em pó Epoxi/Pulveriz. Lâminas: granito Brônze/Verde/Cor-de-rosa/azul Branco/Verde/Quadrado. Bateria: Aço com ponteiros de polipropileno Rodízio: aço Preto aproximado: 42,1 Kg Dimensões aproximadas (L x A x P): 75 x 77 x 77 cm. Estrutura: Aço Osmolado: 04 Estrutura: Aço Revestimento: Plástico Epoxi Pulveriz. Freio: Aço Acabamento: Aço com capota de densidade D14 revestido com lamina. Pê: 04</p>	<p>UNID</p>	<p>1</p>	<p>RS</p>	<p>-</p>					
<p>115</p> <p>AR-CONDICIONADO SPLIT, PISO-TETO 36.000 BTUS: Gás ecológico R410A ou R407C em similar, possuindo função que economiza energia adaptando-se a variação de temperatura. Sistema com filtros que garantam retenção no mínimo 99,9% das bactérias, permitam lavar e desligar a iluminação do display do controle interno (se existir), função em que o condutor de ar aquece a temperatura programada pelo consumidor, apontado o ciclo e a velocidade de ventilação, deve possuir o ENCE- Enquete Nacional de Conservação de Energia embutido tipo ENMETRO tipo "C", no mínimo</p>	<p>UNID</p>	<p>3</p>	<p>RS</p>	<p>13.006,40</p>	<p>RS</p>	<p>39.019,20</p>		<p>Ar-Condicionado Split Piso Teto Eco 36.000 BTUS 56 Frio 220V, NACIONAL, GARANTIA 12 MESES</p>	<p>ELGIN - ELGIN SA</p>

VALOR TOTAL DO LOTE	
R\$	551.527,21 #NOME?

Declaramos que:

a) - No valor total proposto estão englobados todos os tributos, taxas e/ou encargos de quaisquer naturezas devidos aos poderes públicos federais, estaduais ou municipais, comprometendo-nos a saldá-los, por nossa conta, nos prazos e na forma prevista na legislação pertinente, bem como despesas com encargos trabalhistas e sociais, mão-de-obra, transportes de nosso pessoal e de materiais, todos os custos direta ou indiretamente relacionados com o objeto desta licitação, incluindo-se a ociosidade de mão de obra e dos equipamentos empregados na execução das obras e serviços, e quaisquer outros que incidam direta ou indiretamente no objeto desta Licitação.

b) Realizaremos a entrega sem ônus adicionais para o Administração, obedecendo aos prazos, e que em caso de não aceitação dos materiais fará a troca sem qualquer ônus para o Órgão licitante.

c) Os preços propostos não possuem alternativas ou qualquer outra condição que induza o julgamento a ter mais de um resultado.

d) O nosso preço global foi elaborado de acordo com os valores indicados na planilha anexa, que faz parte integrante da presente carta proposta, como se nela estivesse transcrita.

e) Até que o contrato seja assinado, e/ou recebimento da nota de empenho e/ou outro documento correspondente, esta proposta constituirá um compromisso de nossa parte, observadas as condições do Edital.

f) Os objetos a serem fornecidos são de primeira qualidade e possuem registro nos respectivos órgãos reguladores, conforme legislação específica.

g) O material cotado atende a todas as exigências do Edital relativas a especificação e características, inclusive técnicas

h) Caso a nossa proposta seja aceita, comprometemo-nos a fornecer os objetos e/ou prestar os serviços no prazo e condições previstos no Edital, contados a partir do recebimento da ordem de serviço empenho.

i) Concordamos em manter a validade desta proposta pelo prazo especificado abaixo.

j) O portador desta carta, está devidamente habilitado a prestar todas as informações e esclarecimentos requeridos sobre nossa proposta e autorizado a assumir, em nome desta empresa, os compromissos e obrigações relacionados com esta licitação Pelo que, por ser a expressão da verdade, firma a presente, sob as penas da Lei.

Valor Total da Proposta	
R\$	551.527,21 #NOME?

- * O Prazo de Validade desta Proposta é de 60 (sessenta) dias, contados da data da realização do certame.
- * O pagamento será efetuado em até 30 (trinta) dias, contados da apresentação da nota fiscal/fatura no protocolo do órgão contratante, à vista do respectivo Termo de Recebimento Definitivo do objeto ou Recibo, na forma prevista no parágrafo terceiro da cláusula terceira.
- * O Prazo de Entrega deverá ser feita em 10 (dez) dias após recebimento da Nota de Empenho pela empresa.
- * Os Preços Registrados têm validade de 12 (doze) meses, contados da data do respectivo registro em Ata, assegurado o direito de revisão e atualização na forma legal.
- * O Contrato resultante da presente Licitação, terá vigência a partir da data de sua assinatura, tendo validade até 31 de dezembro de 2022.

A
 PREFEITURA MUNICIPAL DE VIÇOSA DO CEARÁ
 REF.: PREGÃO ELETRÔNICO Nº PE 08/2022-SESA
 ABERTURA 13 / 05 / 2022 ÀS 08:00 HORAS

OBJETO: AQUISIÇÃO DE EQUIPAMENTOS, MOBILIÁRIO, INSTRUMENTAIS E MATERIAL DE CONSUMO.

PROPOSTA DE PREÇO										
ITEM	DESCRIÇÃO	MARCA	UND	QTD	V. UNITÁRIO	V. TOTAL	V. UNITÁRIO (EXTENSO)	V. TOTAL (EXTENSO)		
4	PAR DE CANELEIRAS 6KG. DESENVOLVIDO EM POLIÉSTER. É RECOMENDADO PARA OFERECER MELHORES CONDIÇÕES DURANTE OS EXERCÍCIOS. PARA POTENCIALIZAR A FORÇA. CADA CANELEIRA PESA 3 KG. E PODE SER REGULADA FACILMENTE POR MEIO DO AJUSTE EM VELCRO. PRINCIPAIS CARACTERÍSTICAS MATERIAL: POLIÉSTER - AJUSTE: EM VELCRO GARANTIA: CONTRA DEFEITOS DE FABRICAÇÃO	ARKTUS	PAR	4	240,00	960,00	duzentos e quarenta reais	noventa e sessenta reais		
VALOR TOTAL						960,00	noventa e sessenta reais	TOTAL GLOBAL EXTENSO		
VALOR GLOBAL DA PROPOSTA						960,00	noventa e sessenta reais			

Declararamos que nos preços ofertados estão incluídas todas as despesas incidentes sobre o fornecimento referentes a tributos, encargos sociais e demais ônus atinentes à execução do serviço objeto desta licitação;
 Declararamos, para todos os fins de direito, que cumprimos plenamente os requisitos de habilitação e que nossa Carta Proposta está em conformidade com as exigências do instrumento convocatório (edital);
 Declararamos que nossa proposta atende integralmente aos requisitos constantes neste edital;

Declararamos que concordamos integralmente com os termos deste edital e seus anexos;

Declararamos que inexistiu qualquer fato superveniente impeditivo de nossa habilitação para participar no presente certame licitatório, bem assim que ficamos ciente da obrigatoriedade de declarar ocorrências posteriores, nos termos do art. 32, §2º, da Lei nº 8.666/93;

Declaramos que sob as sanções administrativas cabíveis e sob as penas da lei, ser EMPRESA DE PEQUENO PORTE - EPP, nos termos da legislação vigente, não possuindo nenhum dos impedimentos previstos no §4 do artigo 3º da Lei complementar nº 123/06.

Pelo que, por ser a expressão da verdade, firma a presente, sob as penas da Lei.

CONDIÇÕES:
 VALIDADE DA PROPOSTA: 90 (NOVENTA) DIAS
 PRAZO DE ENTREGA: CONFORME OS TERMOS DO EDITAL.





CARTA PROPOSTA

NÚMERO DO PREGÃO:

Nº 08/2022-SESA

OBJETO: : AQUISIÇÃO DE EQUIPAMENTOS, MOBILIÁRIO, INSTRUMENTAIS E MATERIAL DE CONSUMO.**ITEM: 5**

ESPECIFICAÇÃO DO OBJETO: ANTROPÔMETRO PORTÁTIL - EQUIPAMENTO PARA AFERIÇÃO DE MEDIDAS CORPORAIS LINEARES - COMPRIMENTO, ALTURA E ALTURA DO JOELHO - CONFECCIONADO EM ALUMÍNIO, ACRÍLIO E NYLON. COM PREDOMÍNIO DO PRIMEIRO E PESO APROXIMADO DE 3,5KG. APRESENTA SUPORTE PARA O CALCANHAR, BASE DE ALUMÍNIO COM PLACAS DE ACRÍLICO E BARRA DE NYLON OU ALUMÍNIO COM FECHO PRESSÃO BILHA PARA ENCAIXE DA HASTE; DOIS PARAFUSOS NA PARTE POSTERIOR PARA FIXAÇÃO DAS BARRAS DE ESTABILIZAÇÃO; BASE INFANTIL DE ALUMÍNIO COM SUPORTE PARA HASTE (BARRA DE NYLON OU ALUMÍNIO COM FECHO PRESSÃO BILHA); CURSOR DE AFERIÇÃO CONFECCIONADO EM ALUMÍNIO COM SUPORTE DE BARRA PARA ENCAIXAR NA HASTE E QUE GARANTE O ÂNGULO DE 90<198> DA BASE E DO CURSOR DE AFERIÇÃO COM INDICADOR DE LEITURA. DUAS PLACAS DE POSTURAÇÃO EM ALUMÍNIO, TRÊS CURSORES DE CONTENÇÃO PARA DEFINIR O POSICIONAMENTO DAS PLACAS DE POSTURAÇÃO E DO CURSOR DE AFERIÇÃO; UMA HASTE COM 1,2M DE COMPRIMENTO, COM FITA MÉTRICA MILIMETRADA DE FIBRA DE VIDRO AFIXADA E DUAS BARRAS PARA ESTABILIZAÇÃO; UMA HASTE DE ALONGAMENTO MEDINDO 1 M, COM FITA MÉTRICA EM TODA A SUA EXTENSÃO; COM POSSIBILIDADE PARA AFERIR ESTATURA DE ATÉ 2,2M. MOD. EST. 22

MARCA: CAUMAQ**QUANTIDADE:** 17**VALOR UNITÁRIO DE CADA ÍTEM DO LOTE:** R\$ 548,25**VALOR TOTAL DO LOTE:** R\$ 9.320,25 (NOVE MIL, TREZENTOS E VINTE REAIS E VINTE E CINCO CENTAVOS)**PRAZO DE ENTREGA:** PRAZO MÁXIMO DE 10 (dez) DIAS ÚTEIS**PRAZO DE VALIDADE DA CARTA PROPOSTA:** 60 (SESSENTA) DIAS

DECLARAMOS DE QUE NOS PREÇOS OFERTADOS ESTÃO INCLUÍDAS TODAS AS DESPESAS INCIDENTES SOBRE O FORNECIMENTO REFERENTES A TRIBUTOS, ENCARGOS SOCIAIS E DEMAIS ÔNUS ATINENTES À EXECUÇÃO DO SERVIÇO OBJETO DESTA LICITAÇÃO.

DECLARAMOS, PARA TODOS OS FINS DE DIREITO, QUE CUMPRIMOS PLENAMENTE OS REQUISITOS DE HABILITAÇÃO E QUE NOSSA CARTA PROPOSTA ESTÁ EM CONFORMIDADE COM AS EXIGÊNCIAS DO INSTRUMENTO CONVOCATÓRIO (EDITAL).

DATA: 12/05/2022



CARTA PROPOSTA

NÚMERO DO PREGÃO:

Nº 08/2022-SESA

OBJETO: : AQUISIÇÃO DE EQUIPAMENTOS, MOBILIÁRIO, INSTRUMENTAIS E MATERIAL DE CONSUMO.

ITEM: 6

ESPECIFICAÇÃO DO OBJETO: LÂMPADA DE INFRA-VERMELHA LÂMPADA INFRA VERMELHO PARA FISIOTERAPIA, TERMOTERAPIA, FOTOTERAPIA - DESENVOLVIDA ESPECIALMENTE PARA TRATAMENTOS VOLTADOS A REABILITAÇÃO VISANDO UM TRATAMENTO CONFORTÁVEL E DE QUALIDADE ATRAVÉS DA EMISSÃO DE CALOR SUPERFICIAL E LOCALIZADO. ESTA FORMA DE TERAPIA TEM MOSTRADO EFICÁCIA E RAPIDEZ NO TRATAMENTO DE DIFERENTES TIPOS DE LESÕES PROVENIENTES DA PRÁTICAS DE ESPORTES, EM MUITOS CASOS PROMOVENDO UM RÁPIDO ALÍVIO DAS DORES MUSCULARES, POIS SEUS RESULTADOS ESTÃO RELACIONADOS COM A ATIVAÇÃO DA CIRCULAÇÃO SANGUÍNEA. POTÊNCIA 150W - TENSÃO DE COMANDO DE 220 V

MARCA: POLAMP

QUANTIDADE: 20

VALOR UNITÁRIO DE CADA ÍTEM DO LOTE: R\$ 221,09

VALOR TOTAL DO LOTE: R\$ 4.421,80 (QUATRO MIL, QUATROCENTOS E VINTE E UM REAIS E OITENTA CENTAVOS)

PRAZO DE ENTREGA: PRAZO MÁXIMO DE 10 (dez) DIAS ÚTEIS

PRAZO DE VALIDADE DA CARTA PROPOSTA: 60 (SESSENTA) DIAS

DECLARAMOS DE QUE NOS PREÇOS OFERTADOS ESTÃO INCLUÍDAS TODAS AS DESPESAS INCIDENTES SOBRE O FORNECIMENTO REFERENTES A TRIBUTOS, ENCARGOS SOCIAIS E DEMAIS ÔNUS ATINENTES À EXECUÇÃO DO SERVIÇO OBJETO DESTA LICITAÇÃO.

DECLARAMOS, PARA TODOS OS FINS DE DIREITO, QUE CUMPRIMOS PLENAMENTE OS REQUISITOS DE HABILITAÇÃO E QUE NOSSA CARTA PROPOSTA ESTÁ EM CONFORMIDADE COM AS EXIGÊNCIAS DO INSTRUMENTO CONVOCATÓRIO (EDITAL).

DATA: 12/05/2022

A
 PREFEITURA MUNICIPAL DE VIÇOSA DO CEARÁ
 REF.: PREGÃO ELETRÔNICO Nº PE 08/2022-SESA
 ABERTURA 13 / 05 / 2022 ÀS 08:00 HORAS

OBJETO: AQUISIÇÃO DE EQUIPAMENTOS, MOBILIÁRIO, INSTRUMENTAIS E MATERIAL DE CONSUMO.

PROPOSTA DE PREÇO									
ITEM	DESCRIÇÃO	MARCA	UND	QTD	V. UNITARIO	V. TOTAL	V. UNITARIO (EXTENSO)	V. TOTAL (EXTENSO)	
6	LÂMPADA DE INFRA-VERMELHA I LÂMPADA INFRA VERMELHA PARA FISIOTERAPIA, TERMOterapia FOTOTERAPIA - DESENVOLVIDA ESPECIALMENTE PARA TRATAMENTOS VOLTADOS A REABILITAÇÃO VISANDO UM TRATAMENTO CONFORTÁVEL E DE QUALIDADE ATRAVÉS DA EMISSÃO DE CALOR SUPERFICIAL E LOCALIZADO. ESTA FORMA DE TERAPIA TEM MOSTRADO EFICÁCIA E RAPIDEZ NO TRATAMENTO DE DIFERENTES TIPOS DE LESÕES PROVENIENTES DA PRÁTICAS DE ESPORTES, EM MUITOS CASOS PROMOVENDO UM RÁPIDO ALÍVIO DAS DORES MUSCULARES, POIS SEUS RESULTADOS ESTÃO RELACIONADOS COM A ATIVAÇÃO DA CIRCULAÇÃO SANGÜÍNEA. POTÊNCIA 150W - TENSÃO DE COMANDO DE 220 V	ARKTUS	UNIDADE	20	511,92	10.238,40	quinhentos e onze reais e noventa e dois centavos	dez mil, duzentos e trinta e oito reais e quarenta centavos	
					VALOR TOTAL	10.238,40	dez mil, duzentos e trinta e oito reais e quarenta centavos		
					TOTAL GLOBAL DA PROPOSTA				
					10.238,40	dez mil, duzentos e trinta e oito reais e quarenta centavos			

Declaramos que nos preços ofertados estão incluídas todas as despesas incidentes sobre o fornecimento referentes a tributos, encargos sociais e demais ônus alinhantes à execução do serviço objeto desta licitação;

Declaramos, para todos os fins de direito, que cumprimos plenamente os requisitos de habilitação e que nossa Carta Proposta está em conformidade com as exigências do instrumento convocatório (edital);

Declaramos que nossa proposta atende integralmente aos requisitos constantes neste edital;

Declaramos que concordamos integralmente com os termos deste edital e seus anexos;

Declaramos que inexistente qualquer fato superveniente impeditivo de nossa habilitação para participar no presente certame licitatório, bem assim que ficamos cliente da obrigatoriedade de declarar ocorrências posteriores, nos termos do art. 32, §2º, da Lei nº 8.666/93;

Declaramos que sob as sanções administrativas cabíveis e sob as penas da lei, ser EMPRESA DE PEQUENO PORTE - EPP, nos termos da legislação vigente, não possuindo nenhum dos impedimentos previstos no §4 do artigo 3º da Lei complementar nº 123/06.

Pelo que, por ser a expressão da verdade, firma a presente, sob as penas da Lei.

CONDIÇÕES:

VALIDADE DA PROPOSTA: 90 (NOVENTA) DIAS

PRAZO DE ENTREGA: CONFORME OS TERMOS DO EDITAL.



À PREFEITURA MUNICIPAL DE VIÇOSA DO CEARÁ
 COMISSÃO DE LICITAÇÃO
 PREGÃO ELETRÔNICO Nº 08/2022-SESA
 ABERTURA DAS PROPOSTAS: 13 DE MAIO DE 2022 ÀS 9:00 (HORÁRIO DE BRASÍLIA)
 SESSÃO DE DISPUTA DE LANCES: 13 DE MAIO DE 2022 ÀS 14:00 (HORÁRIO DE BRASÍLIA)
 OBJETO: AQUISIÇÃO DE EQUIPAMENTOS, MOBILIÁRIO, INSTRUMENTAIS E MATERIAL DE CONSUMO

CARTA PROPOSTA

ITEM	ESPECIFICAÇÃO	UND	MARCA	QTDE	VLUNIT.	VL.TOTAL
6	LÂMPADA DE INFRA-VERMELHA. LÂMPADA INFRA VERMELHA PARA FISIOTERAPIA, TERMOTERAPIA, FOTOTERAPIA – DESENVOLVIDA ESPECIALMENTE PARA TRATAMENTOS VOLTADOS A REABILITAÇÃO VISANDO UM TRATAMENTO CONFORTÁVEL E DE QUALIDADE ATRAVÉS DA EMISSÃO DE CALOR SUPERFICIAL E LOCALIZADO. ESTA FORMA DE TERAPIA TEM MOSTRADO EFICÁCIA E RAPIDEZ NO TRATAMENTO DE DIFERENTES TIPOS DE LESÕES PROVENIENTES DA PRÁTICAS DE ESPORTES. EM MUITOS CASOS PROMOVENDO UM RÁPIDO ALÍVIO DAS DORES MUSCULARES, POIS SEUS RESULTADOS ESTÃO RELACIONADOS COM A ATIVAÇÃO DA CIRCULAÇÃO SANGÜÍNEA. POTÊNCIA 150 W – TENSÃO DE COMANDO DE 220 V.	UND	PHILIPS	20	R\$ 617,94	R\$ 12.358,80
7	PARAFINA FISIOTERÁPICA PARA USO EXTERNO. EMBALAGEM DE 1KG	KG	CARCI	30	R\$ 123,00	R\$ 3.690,00
8	INFRA-VERMELHO COM PEDESTAL - REGULÁVEL NA ALTURA - COM DIMMER: MÍNIMA DE 1.13M E MÁXIMA DE 1,50M. MONTADO SOBRE BASE DE POLIETILENO INJETADO DE ALTO IMPACTO MEDINDO 0,56 X 0,56 M, DOTADO DE 4 PÉS DESMONTÁVEIS E COM RODÍZIOS GIRATÓRIOS. - HASTE FLEXÍVEL PARA MELHOR DIRECIONAMENTO DO FOCO DE LUZ; REFLETOR DE ALUMÍNIO ANODIZADO. INTERRUPTOR INCORPORADO AO CABO DE LIGAÇÃO. ACOMPANHA LÂMPADA DE 220 VOLTS.	UND	CARCI	10	R\$ 7.199,74	R\$ 71.997,40
9	ULTRASSOM TERAPÉUTICO COM FREQUÊNCIA PORTADORA DE 1 MHz 5,0 MS E TEMPO DE PAUSA OFF DO PULSO DE 5,0 MS (1/2) DUTY FACTOR - 20%. TEMPO DE DURAÇÃO ON DE 2,0 MS E TEMPO DE PAUSA OFF DO PULSO DE 8,0 MS (1/5). COM TEMPORIZADOR, GARANTINDO SEGURANÇA, POIS APÓS O TEMPO DEFINIDO A DOSE É ZERADA; CABEÇOTE COM ERA DE 3,5CM². LEVE E ERGONÔMICO GARANTE EFETIVIDADE DE EMISSÃO DE ONDA. DIMENSÕES DO APARELHO: 25CM DE COMPRIMENTO X 19CM DE LARGURA X 14 CM ALTURA; ITENS INCLUIDOS: CD COM MANUAL DE INSTRUÇÕES; TRANSDUTOR; SUPORTE DO CABEÇOTE; CABO DE FORÇA. OPERA 220 V. GARANTIA DO FABRICANTE: DE 18 MESES.	UND	CARCI	6	R\$ 5.997,51	R\$ 35.985,06
10	TENS CLÍNICO 4 CANAIS - COM DESIGN INOVADOR, CONTROLE ATRAVÉS DE TECLAS SOFT TOUCH E DISPLAY LCD. POSSUI 04 CANAIS INDEPENDENTES E 09 MODOS DE OPERAÇÃO. CONTROLES VARIÁVEIS DE TODOS OS PARÂMETROS DE ESTIMULAÇÃO DAS CORRENTES FES E TENS. POSSUI PROTOCOLOS PRÉ-PROGRAMADOS PARA OTIMIZAR OS TRATAMENTOS E A UTILIZAÇÃO. PRINCIPAIS TRATAMENTOS: TRAUMATO-ORTOPÉDICO, ANALGESIA, FORTALECIMENTO MUSCULAR. ACESSÓRIOS: CD COM MANUAL DE INSTRUÇÕES, CABO DUPLA PARA APLICAÇÃO, 4 ELETRODOS DE SILICONE 3X5CM.	UND	CARCI	10	R\$ 6.795,00	R\$ 67.950,00
11	TENS FES PORTÁTIL 2 CANAIS - EQUIPAMENTO TOTALMENTE PORTÁTIL COM TECNOLOGIA DIGITAL MICROCONTROLADA. GABINETE PORTÁTIL COM VISUALIZAÇÃO DOS PARÂMETROS EM DISPLAY LCD. ALIMENTAÇÃO ATRAVÉS DE BATERIA OU FONTE DE ALIMENTAÇÃO COM SELEÇÃO AUTOMÁTICA DE TENSÃO: 110V OU 220V. POSSUI 02 CANAIS DE SAÍDAS INDEPENDENTES, 09 MODOS DE OPERAÇÃO E CONTROLES VARIÁVEIS DE TODOS OS PARÂMETROS DE ESTIMULAÇÃO. PRINCIPAIS TRATAMENTOS: TRAUMATO-ORTOPÉDICO, ANALGESIA, MUSCULAR. ACESSÓRIOS: CD COM MANUAL DE INSTRUÇÕES, CABO DUPLA PARA APLICAÇÃO, 4 ELETRODOS DE SILICONE 3X5CM.	UND	CARCI	10	R\$ 4.734,00	R\$ 47.340,00
12	LÂMPADAS DE INFRA-VERMELHO - LÂMPADA INFRA-VERMELHO PARA FISIOTERAPIA, TERMOTERAPIA, FOTOTERAPIA - DESENVOLVIDA ESPECIALMENTE PARA TRATAMENTOS VOLTADOS A REABILITAÇÃO VISANDO UM TRATAMENTO CONFORTÁVEL E DE QUALIDADE ATRAVÉS DA EMISSÃO DE CALOR SUPERFICIAL E LOCALIZADO. ESTA FORMA DE TERAPIA TEM MOSTRADO EFICÁCIA E RAPIDEZ NO TRATAMENTO DE DIFERENTES TIPOS DE LESÕES PROVENIENTES DA PRÁTICAS DE ESPORTES, EM MUITOS CASOS PROMOVENDO UM RÁPIDO ALÍVIO DAS DORES MUSCULARES, POIS SEUS RESULTADOS ESTÃO RELACIONADOS COM A ATIVAÇÃO DA CIRCULAÇÃO SANGÜÍNEA. POTÊNCIA: 150W.	UND	PHILIPS	50	R\$ 617,94	R\$ 30.897,00
13	ARMÁRIO COM 01 PORTA E TRÊS PRATELEIRAS EM VIDRO (ARMÁRIO VITRINE) - LATERAIS, FUNDO E TETO EM CHAPA DE AÇO. FECHADURA TIPO VALE - PÉS PROTEGIDOS POR PONTIEIRAS PLÁSTICAS; ACABAMENTO COM PINTURA ELETROSTÁTICA A PÓ (BRANCA). DIMENSÕES MÍNIMAS: 1,50 M DE ALTURA X 0,50 M DE LARGURA X 0,35 M DE PROFUNDIDADE.	UND	TM	13	R\$ 2.998,08	R\$ 38.975,04
14	AR CONDICIONADO (TIPO SPLIT) - 12.000 BTU'S - CAPACIDADE DE REFRIGERAÇÃO DE 12.000 BTU'S. VOLTAGEM 220 V. SISTEMA ESPECIAL DE TRIPLA FILTRAGEM, COM EXCLUSIVO FILTRO HEPA; DISPLAY DE TEMPERATURA DIGITAL; CONTROLE REMOTO COM DISPLAY EM CRISTAL LÍQUIDO; TIMER DIGITAL DE 24 HORAS; ENTRADA SUPERIOR DE AR; FUNÇÃO DIRECTO - QUANDO ACIONADA, ALTERA O ÂNGULO DA ALETA HORIZONTAL; CAPACIDADE DE RESFRIAMENTO: 12.000 BTU'S; COM AQUECIMENTO: NÃO; FUNÇÕES: AUTO, SIGA ME, SLEEP, SWING, TIMER, TURBO; TERMOSTATO: DIGITAL; CONTROLE REMOTO: SIM; FILTRO DE AR: ANTI-ÁCARO, ANTI-BACTÉRIA, ANTI-FUNGO. COR: BRANCO; CLASSIFICAÇÃO PROCEL - A.	UND	GREE	18	R\$ 8.139,00	R\$ 146.502,00
15	ARQUIVO EM AÇO - COM 4 GAVETAS COM RODÍZIOS DESLIZANTES, PARA PASTAS SUSPENSAS TAMANHO OFÍCIO. EM CHAPA 26 (0,48MM), TRATADA E FOSFATIZADA, COM FECHADURA QUE TRAVA SIMULTANEAMENTE AS 4 GAVETAS. MEDIDAS PADRÃO: ALTURA: 1,34 M., LARGURA: 0,47 M., PROFUNDIDADE: 0,71 M. PINTURA EPÓXI, COR CINZA ROYAL.	UND	DM	17	R\$ 5.226,00	R\$ 88.842,00



16	ARMÁRIO EM AÇO COM CHAVE, 02 PORTAS - EM AÇO, 04 PRATELEIRAS, DIMENSÕES APROXIMADAS: 1,80 A 2,1 X 0,7 A 1,1 X 0,35 M, CAPACIDADE DE 50 KG POR PRATELEIRA.	UND	DM	37	R\$ 4.284,00	R\$ 158.508,00
17	VENTILADOR DE MESA DIÂMETRO DA HÉLICE 40 CM, COM FUSÍVEL DE SEGURANÇA, COR PRETA, SILENCIOSO, DESMONTÁVEL, CABO ELÉTRICO FLEXÍVEL, GRADE REMOVÍVEL, AJUSTE DE INCLINAÇÃO, AJUSTE DE VELOCIDADE, 3 (TRÊS) NÍVEIS DE VELOCIDADE, PROTETOR TÉRMICO, TRAVA DE SEGURANÇA, POTÊNCIA MÍNIMA 80W, 220V OU BIVOLT, GARANTIA MÍNIMA 12 (DOZE) MESES.	UND	VENTISOL	38	R\$ 749,55	R\$ 28.482,90
18	VENTILADOR DE COLUNA - TORRE/PEDESTAL OSCILANTE 60 CM - VENTILADOR INDUSTRIAL DE COLUNA OSCILANTE 60CM - CARACTERÍSTICAS TÉCNICAS: TENSÃO: BIVOLT (CHAVE SELETORA) POTÊNCIA APROXIMADAS: 140 W ROTACÃO APROXIMADAS: 1650 RPM DIÂMETRO APROXIMADAS: 60 CM VAZÃO NOMINAL: 250 M ³ /MIN APROXIMADAS HÉLICE: 3 PÁS GRADE: METÁLICA 120 FIOS APROXIMADAS COR: PRETO ALTAURA: AJUSTÁVEL (ATÉ 1,8M) LARGURA APROXIMADAS: 60 CM PROFUNDIDADE APROXIMADAS: 29 CM PESO APROXIMADAS: 8,5 KG GARANTIA: 6 MESES.	UND	VENTISOL	36	R\$ 1.179,00	R\$ 42.444,00
19	CADEIRA BISTO EMPILHÁVEL BRANCA - CADEIRA EMPILHÁVEL SEM BRACOS, POSSUI ANTI-DERRAPANTES - CAPACIDADE 120 KG - USO INTERNO E EXTERNO - CONFORME PORTARIA DO INMETRO Nº 213/2007.	UND	TRAMONTINA	60	R\$ 188,46	R\$ 11.307,60
22	CADEIRA PLÁSTICA SEM BRAÇO - COR BRANCA - CADEIRA MONOBLOCO DE POLIPROPILENO, NA COR BRANCA, PESANDO APROXIMADO 2,150KG.	UND	TRAMONTINA	95	R\$ 188,46	R\$ 17.903,70
24	BALANÇA INFANTIL DIGITAL ANTROPOMÉTRICA 30 KILOS DIVISÃO 10 GRAMAS COM CONCHA ACRÍLICA - CAPACIDADE PARA 30 KG; DIVISÕES DE 10 G; PÉS REGULÁVEIS EM BORRACHA SINTÉTICA; CONCHA ANATÔMICA EM ACRÍLICO COM MEDIDA DE 540 X 290 MM; CHAVE SELETORA DE TENSÃO 110 / 220 V; DISPLAY COM 6 DÍGITOS; FUNÇÃO DA TECLA TARA NO PAINEL FRONTAL; PESO LÍQUIDO DE 5,845 KG;	UND	BALMAK	5	R\$ 2.828,37	R\$ 14.141,85
25	BALANÇA MÉDICA ANTROPOMÉTRICA DIGITAL 200KG - ESTRUTURA EM CHAPA DE AÇO CARBONO - CAPACIDADE 200 KG, DIVISÕES DE 100 G - PROTEÇÃO DA CELULA DE CARGA CONTRA IMPACTOS LATERAIS; - RÉGUA ANTROPOMÉTRICA ATÉ 2,00 M EM ALUMÍNIO ANODIZADO, COM DIVISÃO DE 0,5 CM; - FONTE EXTERNA APROXIMADAS 90 A 240 VAC C/ CHAVAMENTO AUTOMÁTICO - BALANÇA BI VOLT (110V/220V) AUTOMÁTICA (REGULA A VOLTAGEM SOZINHA, BASTA LIGAR NA TOMADA); - DISPLAY LED DE 6 DÍGITOS DE 15 MM DE ALTURA E 6,5 MM DE LARGURA COM BACKLIGHT; - FUNÇÃO TARA ATÉ CAPACIDADE MÁXIMA; - HOMOLOGADAS PELO INMETRO E AFERIDAS PELO IPEM; - PROCEDÊNCIA NACIONAL; - TAMANHO APROXIMADAS DA PLATAFORMA: 380X290MM.	UND	BALMAK	1	R\$ 5.243,28	R\$ 5.243,28
26	DETECTOR FETAL PORTÁTIL. CARACTERÍSTICAS: TRANSDUTOR DE ALTA SENSIBILIDADE, COMPACTO, LEVE E DE FÁCIL OPERAÇÃO, ALTO-FALANTE DE ALTA PERFORMANCE, DESIGN ERGONÓMICO E COMPARTIMENTO PARA TRANSDUTOR, ENTRADA PARA FONE DE OUVIDO, GRAVADOR OU COMPUTADOR, BOTÃO LIGA-DESLIGA, CONTROLE DE VOLUME E DESLIGAMENTO AUTOMÁTICO, TELA DE LCD COLORIDA PARA VISUALIZAÇÃO NUMÉRICA E DA ONDA DO BATEMENTO CARDÍACO FETAL, ALARMES VISUAIS/SONOROS AJUSTÁVEIS E PROGRAMÁVEIS, BATERIA INTERNA RECARREGÁVEL E CARREGADOR INTEGRADO. ESPECIFICAÇÃO TÉCNICA: FREQUÊNCIA ULTRA-SOM: <10MM/CM 2, FONTE DE ALIMENTAÇÃO: DC NI-MH BATERIA RECARREGÁVEL AC 110/220V, 50/60HZ, DISPLAY: 45 MILÍMETROS X 25 MILÍMETROS LCD, FCF FAIXA DE MEDIÇÃO: 50 ~ 240BPM, RESOLUÇÃO DA FCF: 1BPM, PRECISÃO FHR: ± 1 BPM, CONSUMO DE ENERGIA: <1W, DIMENSÕES: 135 MILÍMETROS X 95 MILÍMETROS X 35 MILÍMETROS, PESO: 200G. ACOMPANHA: CORPO PRINCIPAL, Sonda 2MHz, 2 BATERIAS NI MH 1,2V, ADAPTADOR AC 110/220V, 50/60HZ, BOLSA DE TRANSPORTE, MANUAL, REGISTRO NA ANVISA.	UND	MEDPEJ	44	R\$ 2.727,63	R\$ 120.015,72
29	LANTERNA CLÍNICA COM LUZ DE LED - LANTERNA DE ALTA PERFORMANCE COM ILUMINAÇÃO LED DE 2,2V; CONFECCIONADA EM METAL LEVE DE ALTA QUALIDADE; ILUMINAÇÃO BRILHANTE E BRANCA PARA MELHOR VISUALIZAÇÃO; ACONIONAMENTO ATRAVÉS DO BOTÃO LIGA/DESLIGA; POSSUI CONVENIENTE CLIPE DE BOLSO; ALIMENTAÇÃO ATRAVÉS DE DUAS PILHAS AAA*(INCLUSAS).	UND	MD	52	R\$ 366,03	R\$ 19.033,56
30	OTOSCÓPIO - ILUMINAÇÃO HALÓGENA 2,5 V DE LONGA DURAÇÃO. ILUMINAÇÃO 30% MAIS BRILHANTE, MOSTRANDO A COR VERDADEIRA DO TECIDO. •FIBRA ÓPTICA PARA TRANSMISSÃO DE LUZ FRIA, GARANTE CAMPO DE TRABALHO LIVRE DE SOMBRA E AQUECIMENTO. •LENTE DE VISÃO AMPLA PARA VISUALIZAÇÃO COM MAGNIFICAÇÃO. ÓTIMO PARA VISÃO DETALHADA. (LENTE REMOVÍVEL PARA INSTRUMENTAÇÃO.) •SISTEMA VEDADO PARA OTOSCOPIA PNEUMÁTICA COM ENTRADA PARA PERA DE INSUFLAÇÃO (PERA PARA INSUFLAÇÃO NÃO INCLUSA). •CABO METÁLICO COM ACABAMENTO LISO, PRETO, ALIMENTADO POR DUAS PILHAS ALCALINAS AA. •ACOMPANHA 5 ESPECULOS SENDO: UM JOGO COM 4 ESPECULOS REUTILIZÁVEIS NOS TAMANHOS 2,5 - 3 - 4 E 5MM (ESTERILIZÁVEL EM AUTOCLAVE OU SOLUÇÃO PARA ESTERILIZAÇÃO) + 1 ESPECULO STANDARD 4MM. •ACOMPANHA ESTOJO MACIO E DUAS PILHAS AA ALCALINAS. •UTILIZA LÂMPADA HALÓGENA DE 2,5V, DADOS TÉCNICOS •ILUMINAÇÃO: HALÓGENA. •TRANSMISSÃO: FIBRA ÓPTICA ATÉ A PONTA. •PILHAS: 2 AA. •LENTE DE FOCALIZAÇÃO: GRANDE-ANGULAR E REMOVÍVEL. •PESO COM PILHAS: 132 G. •ALTURA: 16,33 CM. •MATERIAL DO CABO: INTEIRAMENTE METÁLICO. •CONEXÃO DE INSUFLAÇÃO: SIM.	UND	MD	9	R\$ 1.677,54	R\$ 15.097,86
31	OXÍMÉTRIO DE PULSO - CAPAZ DE MEDIR CONTINUAMENTE A SATURAÇÃO PERIFÉRICA DE O2 E A FREQUÊNCIA CARDÍACA. APRESENTA CURVA PLETISMOGRÁFICA COM CONTROLE AUTOMÁTICO DE GANHO E POSIÇÃO NA TELA, BARRA INDICADORA DA QUALIDADE DO SINAL CAPTADO E MENSAGENS DE ALARME. POSSUI DISPLAY GRÁFICO DE ALTA VISIBILIDADE, RETRO - ILLUMINADO POR LÂMPADA CFL COM CONTROLE DIGITAL DE CONTRASTE. DISPÕE DE ALARME EM DIFERENTES TONS DE ÁUDIO E CONTROLE DIGITAL DE VOLUME). IDENTIFICADOR DE SATURAÇÃO INSUFICIENTE E DESCONEXÃO DO PACIENTE. A INFORMAÇÃO DA CONDIÇÃO DE ALARME É FEITA POR MENSAGEM DIRETA, MOSTRANDO QUAL O LIMITE E O VALOR ULTRAPASSADO COM INDICAÇÃO SIMULTÂNEA DE ALARMES DIFERENTES. OS AJUSTES SÃO REALIZADOS POR MEIO DE 5 MENUS QUE, ATRAVÉS DE ÍCONES INTUITIVOS, COMPÕEM UM SISTEMA AMIGÁVEL E DE FÁCIL APRENDIZADO. DURANTE OS AJUSTES, TODOS OS VALORES NUMÉRICOS, A CURVA PLETISMOGRÁFICA, OS ALARMES E OS SEUS INDICADORES PERMANECER NA TELA EM TAMANHO REDUZIDO. BATERIA INTERNA RECARREGÁVEL COM AUTONOMIA DE 8 HORAS E CONTROLADOR INTELIGENTE DE CARGA.	UND	MOBIL	13	R\$ 7.884,00	R\$ 102.492,00
32	SUPORTE DE SORO - CONFECCIONADO EM AÇO INOXIDÁVEL, TIPO PEDESTAL, ALTURA REGULÁVEL DE ATÉ 185 A 200 CM, COM RODÍZIO.	UND	TM	2	R\$ 985,08	R\$ 1.970,16



34	CADREIRA DE RODAS INFANTIL: FABRICADA EM AÇO CARBONO; DOBRÁVEL; ACOMPANHA SISTEMA MODULAR DE ASSENTO E ENCOSTO EM ESPUMA DE ALTA DENSIDADE; APOIO DE CABEÇA COM REGULAGEM DE ALTURA; PROLONGADOR DE ENCOSTO; APOIO DOS BRAÇOS ESCAMOTEÁVEIS; APOIO DOS PÉS COM REGULAGEM DE ALTURA; COLETE TORÁXICO DE 4 PONTAS PARA SUSTENTAÇÃO DO TRONCO; FECHAMENTO DO COLETE COM SISTEMA DE MOSQUETÃO; RODA ANTI TOMBO; SISTEMA DE DESLOCAMENTO DO CENTRO DE GRAVIDADE DO CONJUNTO MODULAR DE 0 A 35 GRAUS ATRAVÉS DE POSICIONAMENTO DAS RODAS TRASEIRAS OU DIANTEIRAS; SISTEMA QUICK RELEASE NAS RODAS TRASEIRAS; ROLIAMENTO BLINDADO NAS QUATRO RODAS; FREIOS BILATERAIS; RODAS TRASEIRAS APO 20" E DIANTEIRAS APO 05"; PROTETOR DE BÓUPAS TIPO PARALAMAS; EIXOS REFORÇADOS EM AÇO.	UND	ORTOBRAS	2	R\$ 9.210,00	R\$ 18.420,00
35	MULETA AXILAR: MATERIAL ESTRUTURA ALUMÍNIO, CONFECCIONADA EM TUBO 3/4", TIPO PONTEIRA BORRACHA, AJUSTE TELESCÓPICO DA ALTURA, APOIO AXILAR EMBORRACHADO E MOVIVEL.	UND	INDAIA	4	R\$ 363,00	R\$ 1.452,00
36	MULETA CANADENSE: MATERIAL ESTRUTURA ALUMÍNIO, CONFECCIONADA EM TUBO 3/4", TIPO PONTEIRA BORRACHA, AJUSTE TELESCÓPICO DA ALTURA, BRAÇADEIRAS FIXAS E PUNIÇOS INJETADOS EM NYLON.	UND	INDAIA	8	R\$ 269,70	R\$ 2.157,60
37	BICICLETA HORIZONTAL MAGNÉTICA - OFERECE UM EXERCÍCIO SUAVE E CONFORTÁVEL SOBRE UMA PLATAFORMA ESTÁVEL E RESISTENTE. A RESISTÊNCIA MAGNÉTICA É SILENCIOSA E DE BAIXA MANUTENÇÃO. -PAINEL COM LCD DE GRANDE DIMENSÃO -SENSOR DE BATIMENTO CARDÍACO NO PAINEL -SISTEMA DE CARGA MAGNÉTICO COM CORREIA SUAVE E SILENCIOSO.	UND	ACTE	5	R\$ 217,86	R\$ 1.089,30
38	HALTERES TIPO BOLA EMBORRACHADO 2 KG - HALTERES TIPO BOLA EM FERRO FUNDIDO COM ACABAMENTO EMBORRACHADO.	UND	ACTE	5	R\$ 383,40	R\$ 1.917,00
39	HALTERES TIPO BOLA EMBORRACHADO 3 KG - HALTERES TIPO BOLA EM FERRO FUNDIDO COM ACABAMENTO EMBORRACHADO.	PAR	ACTE	4	R\$ 522,60	R\$ 2.090,40
40	PAR DE CANELEIRAS 2KG, DESENVOLVIDO EM POLIÉSTER, É RECOMENDADO PARA OFERECER MELHORES CONDIÇÕES DURANTE OS EXERCÍCIOS, PARA POTENCIALIZAR A FORÇA. CADA CANELEIRA PESA 1 KG, E PODE SER REGULADA FACILMENTE POR MEIO DO AJUSTE EM VELCRO. PRINCIPAIS CARACTERÍSTICAS MATERIAL: POLIÉSTER AJUSTE: EM VELCRO GARANTIA: CONTRA DEFETOS DE FABRICAÇÃO.	PAR	ACTE	4	R\$ 736,20	R\$ 2.944,80
41	PAR DE CANELEIRAS 4KG, DESENVOLVIDO EM POLIÉSTER, É RECOMENDADO PARA OFERECER MELHORES CONDIÇÕES DURANTE OS EXERCÍCIOS, PARA POTENCIALIZAR A FORÇA. CADA CANELEIRA PESA 2 KG, E PODE SER REGULADA FACILMENTE POR MEIO DO AJUSTE EM VELCRO. PRINCIPAIS CARACTERÍSTICAS MATERIAL: POLIÉSTER AJUSTE: EM VELCRO GARANTIA: CONTRA DEFETOS DE FABRICAÇÃO.	UND	QUIMIS	1	R\$ 13.179,00	R\$ 13.179,00
46	DESTILADOR DE ÁGUA - TIPO PILSEN. 220 VOLTS. 7.000 WATTS. RENDIMENTO: 10 LITROS/HORAS. CONSUMO DE ÁGUA: 240 LITROS; DIM. EXTERNAS (CXLXA) CM: 29 X 32 X 103. PRODUZ ÁGUA COM PUREZA ABAIXO DE 4 MS, CONSIDERANDO ENTRADA ATÉ 300 MS; CALDEIRA EM AÇO INOX; COLETOR DE VAPORES E PARTES QUE TEM CONTATO COM A ÁGUA JÁ DESTILADA, CONFECCIONADOS EM AÇO INOX 304 E MATERIAIS INERTES; NÍVEL CONSTANTE DE ALIMENTAÇÃO DA CALDEIRA; CÚPULA DE VIDRO RESISTENTE E INERTE PARA NÃO TRANSFERIR ÍONS AO SISTEMA E PARA VISUALIZAR A EBULIÇÃO E O MOMENTO DA LIMPEZA DA CALDEIRA E RESISTÊNCIA; RESISTÊNCIA TUBULAR BLINDADA; CHAVE PARA LIGAR E DESLIGAR MANUALMENTE O AQUECIMENTO; SISTEMA AUTOMÁTICO DE PROTEÇÃO QUE DESLIGA O APARELHO QUANDO O SENSOR EMBUTIDO DETECTA FALTA DE ÁGUA; ACOMPANHA MANUAL DE INSTRUÇÕES, CABO DE FORÇA COM DUPLA ISOLAÇÃO SEM PLUGUE.	UND	STERMAX	2	R\$ 16.352,91	R\$ 32.705,82
47	AUTOCALDE DE 21 LITROS - CÂMARA DE ESTERILIZAÇÃO EM AÇO INOXIDÁVEL. - OPERAÇÃO FÁCIL E AUTOMÁTICA, COM INDICAÇÃO DO CICLO ATRAVÉS DE PAINEL DIGITAL COM TECLADO DE MEMBRANA. CONTROLE DOS PARÂMETROS DE FUNCIONAMENTO REALIZADO POR MICROPROCESSADOR ELETRÔNICO DE PRECISÃO. EFICIENTE SECAGEM DO MATERIAL, COM OPÇÃO DE CICLOS EXTRAS DE SECAGEM. DESAERAÇÃO E SATURAÇÃO AUTOMÁTICA. TEMPERATURA PADRÃO O.M.S. ATÉ 121°C. DISPOSITIVOS DE SEGURANÇA 03. TENSÃO 127 OU 220 V. CICLO DE SECAGEM DE SERIE. BANDEJAS INTERNAS ALUMÍNIO (02).	UND	MEDPEJ	10	R\$ 2.701,47	R\$ 27.014,70
49	DETECTOR FETAL DE MESA - APARELHO UTILIZADO NA DETERMINAÇÃO DO BATIMENTO CARDÍACO FETAL A PARTIR DA 10ª A 12ª SEMANA DE GESTAÇÃO, INCLUSIVE COM DIAGNÓSTICO DE GRAVIDEZ MÚLTIPLA CLASSE II (ANVISA/MÉDIO RISCO). FREQUÊNCIA DE REDE ALIMENTAÇÃO APROXIMADAS 50/60 HZ; FREQUÊNCIA ULTRA-SOM APROXIMADAS: 2,25 HMZ MAIS OU MENOS 10%; TIPO DE CORRENTE AC (ALTERNADA); N° DE FASES: BIFÁSICO. COM CHAVE SELETORA MANUAL; CAIXA METÁLICA BLINDADA COM PINTURA ELETROSTÁTICA; POTÊNCIA MÁXIMA DE CONSUMO APROXIMADAS: 2,6 VA; FUSÍVEIS 50MA/250V; PESO LÍQUIDO APROXIMADAS 1,7 KG; PESO BRUTO APROXIMADAS: 2,3KG; DIMENSÕES APROXIMADAS (MM) LARGURA 240 X PROFUNDIDADE 180 X ALTURA 70; CONTROLE LIGA/DESLIGA.	UND	MEDPEJ	8	R\$ 1.830,00	R\$ 14.640,00
50	FOCO DE LUZ PARA EXAME GINECOLÓGICO - COM HASTE SUPERIOR FLEXÍVEL E CROMADA, PEDESTAL COM HASTE INFERIOR PINTADA; ALTURA VARIÁVEL ENTRE 90 A 150 CM; PINTURA EM EPOXI A 250° C. DE ALTA RESISTÊNCIA; BASE DO PEDESTAL COM 04 RODÍZIOS; ALIMENTAÇÃO ELÉTRICA SELECIONÁVEL EM 110 OU 220 V. 50/60 HZ; LÂMPADA HALÓGENA 12 V. X 20 W; PESO LÍQUIDO 05 KG.	UND	TM	1	R\$ 2.569,77	R\$ 2.569,77
51	MESA PARA EXAME GINECOLÓGICO SIMPLES ESTOFADA - LEITO ESTOFADO COM ESPUMA REVESTIDA EM COURVIM, DIVIDIDO EM 3 PARTES, SENDO ENCOSTO E APOIO DE PÉS COM ALTURA REGULÁVEL E ASSENTO FIXO, REGULAGEM DA ALTURA DO DORSO E DOS PÉS ATRAVÉS DE CREMALHEIRAS; ESTRUTURA TUBULAR EM AÇO REDONDO; PORTA COXAS ESTOFADA COM ALTURA REGULÁVEL E HASTES CROMADAS; ACOMPANHA GAVETA PARA ESCOAMENTO DE LÍQUIDOS EM AÇO INOXIDÁVEL; PINTURA ELETROSTÁTICA A PÓ (EPOXI); DIMENSÕES APROXIMADAS: COMPRIMENTO 185 CM, LARGURA 50 CM, ALTURA 85 CM UNID 1	UND	INCOTERM	40	R\$ 49,86	R\$ 1.994,40
53	FITA ANTROPOMÉTRICA - TRENA ANTROPOMÉTRICA - ESPECIFICAÇÃO: - DESTINADO PARA A MEDIÇÃO DE PERÍMETROS CORPORAIS. - DEVE SER DE MATERIAL MALEÁVEL INELÁSTICO, INEXTENSÍVEL, RESISTENTE E DE FÁCIL HIGIENIZAÇÃO. - FITA FABRICADA EM AÇO COM ESCALA NUMÉRICA GRAVADA EM TINTA RESISTENTE AO USO, FITA MÉTRICA CORPORAL 1,5M PARA AVALIAÇÃO DE MEDIDAS COM TRAVA. O USO DA FITA MÉTRICA POSSIBILITA O PROFISSIONAL AVALIAR AS MEDIDAS DE SEUS PACIENTES.	UND				

PREFEITURA MUNICIPAL
 Comissão de Licitação
 FL N° 440



54	REFRIGERADOR VERTICAL PARA VACINAS - CAPACIDADE APROXIMADA: 280 LITROS ÚTEIS OU 12.500 DOSES; DIMENSÕES (CM): 175X X 65L X 80P; FAIXA DE TEMPERATURA: +2°C A 18°C; INTERIOR COM 04 A GAVETAS OU PRATELEIRAS; VOLTAGEM: 220 V 50 / 60 HZ - REFRIGERAÇÃO POR COMPRESSOR HERMÉTICO, SELADO, DE BAIXO CONSUMO DE ENERGIA, COM SISTEMA DE CIRCULAÇÃO FORÇADO DE AR INTERNO, GARANTINDO UMA MAIOR HOMOGENEIDADE NA TEMPERATURA INTERNA. - DEGELO SECO AUTOMÁTICO COM EVAPORAÇÃO DE CONDENSADO SEM TRABALHO ADICIONAL. - CÂMARA INTERNA CONSTRUÍDA EM AÇO INOXIDÁVEL PARA LONGA VIDA ÚTIL E PERFEITA ASSEPSIA. - 04 PRATELEIRAS E/OU GAVETAS DESLIZANTES FABRICADAS EM AÇO INOXIDÁVEL COM CONTRA PORTAS EM ACRÍLICO. - PORTA DE VIDRO TRIPLO "NO FOG" OU "CEGA". - ISOLAMENTO TÉRMICO MÍNIMO DE 70 MM NAS PAREDES EM POLIURETANO INJETADO EXPANDIDO LIVRE DE CFC. - EQUIPADO COM 04 RODÍZIOS ESPECIAIS COM FREIO NA PARTE FRONTAL PARA FÁCIL TRAVAMENTO. - PAINEL DE COMANDOS E CONTROLES FRONTAL SUPERIOR. DE FÁCIL ACESSO, COM SISTEMA MICROPROCESSADO PELO DISPLAY EM LCD OU LED. PROGRAMÁVEL DE 2°C A 8°C COM TEMPERATURA CONTROLADA AUTOMÁTICAMENTE A 4°C POR SOLUÇÃO DIATÉRMICA. - ILUMINAÇÃO INTERNA EM LED DE ALTA CAPACIDADE E VIDA ÚTIL, COM AJUSTAMENTO NA ABERTURA DA PORTA OU EXTERNAMENTE NO PAINEL FRONTAL. - SISTEMA DE ALARME VISUAL E SONORO DE MÁXIMA E MÍNIMA TEMPERATURA, FALTA DE ENERGIA OU PORTA ABERTA. DOTADO DE BATERIA RECARREGÁVEL - SILENCIADOR DO ALARME SONORO DE APENAS UM TOQUE. - SISTEMA DE REDUNDÂNCIA ELÉTRICO/ELETRÔNICO, GARANTINDO PERFEITO FUNCIONAMENTO DO EQUIPAMENTO. - SISTEMA DE BATERIA PARA ACONIONAMENTO DOS ALARMES NA FALTA DE ENERGIA. - TAMPA FRONTAL BASCULANTE PARA LIMPEZA DO SISTEMA MECÂNICO E FILTROS. - CHAVE GERAL DE ENERGIA - LIGA/DESLIGA. - EQUIPAMENTO DISPONÍVEL EM 220 VOLTS, 50/60 HZ. - REGISTRO NA ANVISA CLASSE II, CERTIFICAÇÃO ISO 13485, FDA OU CE. - MANUAL DO PROPRIETÁRIO EM PORTUGUÊS. - SISTEMA DE EMERGÊNCIA PARA AUTONOMIA DE ATÉ 48 HORAS NA FALTA DE ENERGIA. - SISTEMA DE MONITORAMENTO AUTÔNOMO POR PEN DRIVE, PARA REGISTRO DE TEMPERATURAS, ALARMES E EVENTOS SEM UTILIZAÇÃO DE SOFTWARE OU COMPUTADOR.	UND	INDREI	15	R\$ 47.147,22	R\$ 707.208,30
56	OXÍMETRO DE PULSO PORTÁTIL PARA TESTE DO CORAÇÃOZINHO - DISPLAY GRÁFICO COLOR COM TELA TOUCH SCREEN COM APROXIMADAMENTE 3,2"; CONECTOR DE ENTRADA PARA CARTÃO SD; ALARMES: ALARMES SONOROS DISTINTOS PARA VERIFICAR O SENSOR, ALARMES DE LIMITES SUPERIOR OU INFERIOR EXCEDIDO PARA A SATURAÇÃO PERIFÉRICA DE O ₂ ; ALARME DE PROCURA MUITO LONGA. ALARME PACIENTE SEM PULSO: LIMITES DE ALARME OXIMETRIA APROXIMADAS: 30 A 100% EM PASSOS DE 1%; LIMITES DE ALARME PULSO APROXIMADAS: 15 A 250 BPM EM PASSOS DE 5 BPM; FONTE DE ALIMENTAÇÃO: 4 OU 2 PILHAS AA (AUTONOMIA DE ATÉ 24HS A PLENA CARGA) FONTE EXTERNA (OPCIONAL): 64 HORAS DE ARMAZENAMENTO DE INFORMAÇÕES APROXIMADAS; DIMENSÕES APROXIMADAS: 86MM X 138MM X 30MM; PESO: 0,5KG (MÁXIMO) - SEM FONTE DE ALIMENTAÇÃO EXTERNA); FAIXA DE MEDIÇÃO APROXIMADAS: SATURAÇÃO: 40% A 100% PULSO DE 35 A 250BPM; ALARMES: SATURAÇÃO DE 30% A 100% PULSO DE 15 A 254BPM, APROXIMADAS.	UND	Re D	2	R\$ 16.314,00	R\$ 32.628,00
57	COLPOSCOPIO COM SISTEMA GALLEU, BINOCULAR RETO, LENTES DE CRISTAL, MICRO FOCALIZAÇÃO NA OBJETIVA COM VARIAÇÃO APROXIMADA DE 40 MM NO AJUSTE. MANUAL ESTATIVA RETA COM SISTEMA PNEUMÁTICO PARA AJUSTE DE ALTURA, ILUMINAÇÃO HALÓGENA, COM TRANSMISSÃO POR FIBRA ÓPTICA, POTENCIÔMETRO PARA AJUSTE DA INTENSIDADE DA ILUMINAÇÃO. CABEÇA ÓPTICA: BINOCULARES APROXIMADO: RETO - 160 MM; OCULARES COM AJUSTE DE DIOPTRIAS EM 12,5X; DIOPTRIAS APROXIMADO: -5D ATÉ +5D; ALIMENTOS: 3X, 4X, 7X, 11X, 17X; CAMPO DE VISÃO: 12 A 79 MM; DISTÂNCIA INTER PUPILAR APROXIMADO: 55 MM ATÉ 75 MM; MICRO FOCALIZAÇÃO: OBJETIVA; MACRO FOCALIZAÇÃO: MOVIMENTO DO EQUIPAMENTO; DISTÂNCIA DE TRABALHO APROXIMADO: 300 MM; FILTRO VERDE. ESTATIVA: TIPO: PEDESTAL RETO, PORTÁTIL DE CHÃO, COM 05 (CINCO) RODÍZIOS E MOLLA PNEUMÁTICA; ÂNGULO DE ROTAÇÃO APROXIMADO: 360°; NÍVEL DE ELEVAÇÃO APROXIMADO: 127 CM; ALTURA DA OBJETIVA ATÉ O CHÃO APROXIMADO: 100-127CM; TAMANHO DA BASE APROXIMADO: 600 MM; PESO APROXIMADO: 20 KG. ILUMINAÇÃO: TIPO DE ILUMINAÇÃO: COXIAL COM CABO DE FIBRA ÓPTICA; FONTE DE LUZ FRIA; LÂMPADA HALÓGENA APROXIMADAMENTE - 15V / 150 W; CORRENTE ELÉTRICA: AC 100 V / 220 V - ATRAVÉS DE CHAVE SELETORA; INTENSIDADE DA LUZ APROXIMADO: 80.000 LUX.	UND	MEDPEI	1	R\$ 80.173,11	R\$ 80.173,11
58	CAIXA TÉRMICA COM TERMÔMETRO E RODAS 80 LITROS: CARACTERÍSTICAS GERAIS: INDICADA PARA USO EM HOSPITAIS, LABORATÓRIOS E CAMPANHAS DE VACINA; ALTA EFICIÊNCIA TÉRMICA -> ISOLAMENTO TÉRMICO EM POLIURETANO (ESPUMA INJETADA) NO CORPO E NA TAMPA. GARANTIA DE EFICIÊNCIA TÉRMICA 3 VEZES MAIOR DO QUE AS CAIXAS COM ISOLAMENTO EM EPS (ISOPOR) ; LONGA VIDA ÚTIL -> FABRICADA COM MATERIAIS E COMPONENTES DE ALTA QUALIDADE; AS RODINHAS TORNAM O TRANSPORTE FÁCIL E CONFORTÁVEL. RODINHAS DE BORRACHA MACIA -> RODAGEM SUAVE E SILENCIOSA; MATERIAL ASÉPTICO -> TOTALMENTE HIGIÊNICO E FÁCIL DE LIMPAR; ALTO PODER DE ISOLAMENTO -> EQUIPADA COM 2 FECHOS EM AÇO INOX; TAMPA ARTICULÁVEL COM MOLLA LIMITADORA DA ABERTURA E ALÇAS GRANDES E RESISTENTES EM AMBOS OS LADOS; OFERECER 2 PORTA COPOS E REGUA ESTAMPADA NA FACA SUPERIOR DA TAMPA; DRENO PARA FÁCIL ESCOAMENTO DE LÍQUIDOS. ESPECIFICAÇÕES (CAIXA): CAPACIDADE: 80 LITROS; MATERIAL: ESTRUTURA EM POLIETILENO E ISOLAMENTO TÉRMICO EM POLIURETANO (PU); DIMENSÕES EXTERNAS APROXIMADAS (COMP. X LARG. X ALT.): 78 X 41 X 41 CM; DIMENSÕES INTERNAS APROXIMADAS (COMP. X LARG. X ALT.): 69 X 37 X 32,5 CM; PESO APROXIMADO: 7,2 KG; GARANTIA DE 1 ANO CONTRA DEFECTOS DE FABRICAÇÃO E 3 MESES PARA ACESSÓRIOS (TAMPA, ALÇA E TERMÔMETRO); CARACTERÍSTICAS GERAIS (TERMÔMETRO): DIGITAL DE MÁXIMA E MÍNIMA -> INSTRUMENTO DE QUALIDADE COMPROVADA; VISOR DE FÁCIL LETURA; PROVA D'ÁGUA; OFERECER FUNÇÃO RC/PC. ESPECIFICAÇÕES (TERMÔMETRO): FAIXA DE UTILIZAÇÃO: -50-70°C; PRECISÃO: +/- 1°C (ENTRE -20+50°C). ALIMENTAÇÃO: 1 PILHA AA (INCLUSA). CONTEÚDO DESTE PRODUTO: 01 CAIXA TÉRMICA C/ TERMÔMETRO.	UND	CODER	2	R\$ 9.087,48	R\$ 18.174,96
59	AFASTADOR FARBEUF EM AÇO INOX (LARGURA 2,5 CM/COMPRIMENTO 4,0 CM).	PAR	ABC	10	R\$ 144,00	R\$ 1.440,00
60	AFASTADOR FARBEUF EM AÇO INOX (LARGURA 2,0 CM/COMPRIMENTO 3,0 CM).	PAR	ABC	10	R\$ 144,00	R\$ 1.440,00
61	BIACIA EM AÇO INOX - CONFECCIONADA EM AÇO INOXIDÁVEL ANSI 304, POLIDO E BRILHANTE, MEDINDO 27 CM DE DIÂMETRO; BORDAS ARREDONDADAS, COM ACABAMENTO SEM ARESTAS.	UND	QUALINOX	3	R\$ 184,17	R\$ 552,51
62	PINÇA BACKHAUS - 10 CM. EM AÇO INOX ANSI 400, COM COMPRIMENTO DE 10 CM.	UND	ABC	24	R\$ 118,71	R\$ 2.849,04
63	BANDEJA EM AÇO INOX RETANGULAR: ESTRUTURA EM AÇO INOXIDÁVEL RETANGULAR COM DIMENSÕES APROXIMADAS: COMPRIMENTO 32 CM, LARGURA 21 CM E ALTURA 5 CM.	UND	QUALINOX	24	R\$ 165,00	R\$ 3.960,00

64	CABO DE BISTURI Nº 03 – EM AÇO INOX.	UND	ABC	6	R\$	42,03	R\$	252,18
65	CABO DE BISTURI Nº 04 – EM AÇO INOX.	UND	ABC	20	R\$	42,03	R\$	840,60
66	CAIXA PARA INSTRUMENTAL CIRÚRGICO: ESTOJO PARA INSTRUMENTAL CIRÚRGICO RETANGULAR, EM AÇO INOXÍVEL (NBR 7153-1), SEGUINDO AS ESPECIFICAÇÕES DA ANSI 304, COM TAMANHO 28 X 15 X 7 CM.	UND	QUALINOX	8	R\$	214,14	R\$	1.713,12
67	TAMPA PERFURADA, NO TAMANHO 28 X 15 X 7 CM.	UND	QUALINOX	10	R\$	276,00	R\$	2.760,00
68	TAMPA PARA INSTRUMENTAL CIRÚRGICO: ESTOJO PARA INSTRUMENTAL CIRÚRGICO RETANGULAR, EM AÇO INOXÍVEL (NBR 7153-1), SEGUINDO AS ESPECIFICAÇÕES DA ANSI 304, COM TAMANHO 32 X 16 X 8 CM.	UND	QUALINOX	10	R\$	330,00	R\$	3.300,00
69	TAMPA PARA INSTRUMENTAL CIRÚRGICO: ESTOJO PARA INSTRUMENTAL CIRÚRGICO RETANGULAR, EM AÇO INOXÍVEL (NBR 7153-1), SEGUINDO AS ESPECIFICAÇÕES DA ANSI 304, COM TAMANHO 36 X 22 X 9 CM.	UND	QUALINOX	15	R\$	119,94	R\$	1.799,10
70	CUBA REDONDA - EM AÇO INOXÍVEL COM TAMANHO DE 11 CM DE DIÂMETRO.	UND	QUALINOX	20	R\$	40,74	R\$	814,80
71	PIÇA ALLIS – 18 CM – CONFECCIONADA EM AÇO INOX DE 1ª QUALIDADE, MEDINDO 18 CM DE COMPRIMENTO, EMBALADA INDIVIDUALMENTE EM PLÁSTICO, CONSTANDO EXTERNAMENTE OS DADOS DE IDENTIFICAÇÃO E PROCEDÊNCIA.	UND	ABC	24	R\$	248,37	R\$	5.960,88
72	PIÇA DENTE DE RATO – 16 CM – CONFECCIONADA EM AÇO INOX DE 1ª QUALIDADE, MEDINDO 20 CM DE COMPRIMENTO, EMBALADA INDIVIDUALMENTE EM PLÁSTICO, CONSTANDO EXTERNAMENTE OS DADOS DE IDENTIFICAÇÃO E PROCEDÊNCIA.	UND	ABC	24	R\$	261,45	R\$	6.274,80
73	PIÇA PINÇA DE DISSECCÃO ANATÔMICA – 14 CM – CONFECCIONADA EM AÇO INOX DE 1ª QUALIDADE, MEDINDO 14 CM DE COMPRIMENTO, EMBALADA INDIVIDUALMENTE EM PLÁSTICO, CONSTANDO EXTERNAMENTE OS DADOS DE IDENTIFICAÇÃO E PROCEDÊNCIA.	UND	ABC	4	R\$	60,12	R\$	240,48
74	PIÇA PINÇA DE DISSECCÃO ANATÔMICA – 16 CM – CONFECCIONADA EM AÇO INOX DE 1ª QUALIDADE, MEDINDO 16 CM DE COMPRIMENTO, EMBALADA INDIVIDUALMENTE EM PLÁSTICO, CONSTANDO EXTERNAMENTE OS DADOS DE IDENTIFICAÇÃO E PROCEDÊNCIA.	UND	ABC	8	R\$	47,91	R\$	383,28
75	PIÇA PINÇA DE DISSECCÃO ANATÔMICA – 18 CM – CONFECCIONADA EM AÇO INOX DE 1ª QUALIDADE, MEDINDO 18 CM DE COMPRIMENTO, EMBALADA INDIVIDUALMENTE EM PLÁSTICO, CONSTANDO EXTERNAMENTE OS DADOS DE IDENTIFICAÇÃO E PROCEDÊNCIA.	UND	ABC	12	R\$	60,90	R\$	730,80
76	PIÇA PINÇA DE DISSECCÃO ANATÔMICA – 20 CM – CONFECCIONADA EM AÇO INOX DE 1ª QUALIDADE, MEDINDO 20 CM DE COMPRIMENTO, EMBALADA INDIVIDUALMENTE EM PLÁSTICO, CONSTANDO EXTERNAMENTE OS DADOS DE IDENTIFICAÇÃO E PROCEDÊNCIA.	UND	ABC	20	R\$	117,63	R\$	2.352,60
77	PIÇA HASLSTEAD MOSQUITO CURVA – 10 CM – CONFECCIONADA EM AÇO INOX DE 1ª QUALIDADE, MEDINDO 10 CM DE COMPRIMENTO, EMBALADA INDIVIDUALMENTE EM PLÁSTICO, CONSTANDO EXTERNAMENTE OS DADOS DE IDENTIFICAÇÃO E PROCEDÊNCIA.	UND	ABC	20	R\$	108,96	R\$	2.179,20
78	PIÇA HASLSTEAD MOSQUITO CURVA – 12 CM – CONFECCIONADA EM AÇO INOX DE 1ª QUALIDADE, MEDINDO 12 CM DE COMPRIMENTO, EMBALADA INDIVIDUALMENTE EM PLÁSTICO, CONSTANDO EXTERNAMENTE OS DADOS DE IDENTIFICAÇÃO E PROCEDÊNCIA.	UND	ABC	10	R\$	108,96	R\$	1.089,60
79	PIÇA KELY CURVA – 16 CM – CONFECCIONADA EM AÇO INOX DE 1ª QUALIDADE, MEDINDO 16 CM DE COMPRIMENTO, EMBALADA INDIVIDUALMENTE EM PLÁSTICO, CONSTANDO EXTERNAMENTE OS DADOS DE IDENTIFICAÇÃO E PROCEDÊNCIA.	UND	ABC	30	R\$	209,16	R\$	6.274,80
80	PIÇA KOCHEK CURVA – 20 CM – CONFECCIONADA EM AÇO INOX DE 1ª QUALIDADE, MEDINDO 20 CM DE COMPRIMENTO, EMBALADA INDIVIDUALMENTE EM PLÁSTICO, CONSTANDO EXTERNAMENTE OS DADOS DE IDENTIFICAÇÃO E PROCEDÊNCIA.	UND	ABC	20	R\$	226,59	R\$	4.531,80
81	PIÇA SACCA MIOMA – CONFECCIONADA EM AÇO INOX DE 1ª QUALIDADE, EMBALADA INDIVIDUALMENTE EM PLÁSTICO, CONSTANDO EXTERNAMENTE OS DADOS DE IDENTIFICAÇÃO E PROCEDÊNCIA.	UND	ABC	3	R\$	204,78	R\$	614,34
82	PIÇA WINTER CURVA – 28,5 CM – PARA RESTOS UTERINOS, CONFECCIONADA EM AÇO INOX DE 1ª QUALIDADE, MEDINDO 28,5 CM DE COMPRIMENTO, EMBALADA INDIVIDUALMENTE EM PLÁSTICO, CONSTANDO EXTERNAMENTE OS DADOS DE IDENTIFICAÇÃO E PROCEDÊNCIA.	UND	ABC	6	R\$	435,12	R\$	2.610,72
83	PORTA AGULHA MAYO-HEGAR – COM PONTA VIDEA – 16 CM – CONFECCIONADA EM AÇO INOX DE 1ª QUALIDADE, MEDINDO 16 CM DE COMPRIMENTO, EMBALADA INDIVIDUALMENTE EM PLÁSTICO, CONSTANDO EXTERNAMENTE OS DADOS DE IDENTIFICAÇÃO E PROCEDÊNCIA.	UND	ABC	2	R\$	825,00	R\$	1.650,00
84	PORTA AGULHA MAYO-HEGAR – COM PONTA VIDEA – 18 CM – CONFECCIONADA EM AÇO INOX DE 1ª QUALIDADE, MEDINDO 18 CM DE COMPRIMENTO, EMBALADA INDIVIDUALMENTE EM PLÁSTICO, CONSTANDO EXTERNAMENTE OS DADOS DE IDENTIFICAÇÃO E PROCEDÊNCIA.	UND	ABC	2	R\$	960,00	R\$	1.920,00
85	PORTA AGULHA MAYO-HEGAR – 20 CM – CONFECCIONADA EM AÇO INOX DE 1ª QUALIDADE, MEDINDO 20 CM DE COMPRIMENTO, EMBALADA INDIVIDUALMENTE EM PLÁSTICO, CONSTANDO EXTERNAMENTE OS DADOS DE IDENTIFICAÇÃO E PROCEDÊNCIA.	UND	ABC	10	R\$	178,65	R\$	1.786,50
86	PIÇA ROCHESTER CURVA – 16 CM – CRILE FORTE, CONFECCIONADA EM AÇO INOX DE 1ª QUALIDADE, MEDINDO 16 CM DE COMPRIMENTO, EMBALADA INDIVIDUALMENTE EM PLÁSTICO, CONSTANDO EXTERNAMENTE OS DADOS DE IDENTIFICAÇÃO E PROCEDÊNCIA.	UND	ABC	6	R\$	148,38	R\$	890,28
87	PIÇA ROCHESTER CURVA – 18 CM – CRILE FORTE, CONFECCIONADA EM AÇO INOX DE 1ª QUALIDADE, MEDINDO 18 CM DE COMPRIMENTO, EMBALADA INDIVIDUALMENTE EM PLÁSTICO, CONSTANDO EXTERNAMENTE OS DADOS DE IDENTIFICAÇÃO E PROCEDÊNCIA.	UND	ABC	6	R\$	148,38	R\$	890,28
88	TESOURA IRIS CURVA – 11 CM – TESOURA CURVA, CONFECCIONADA EM AÇO INOX DE 1ª QUALIDADE, MEDINDO 11 CM DE COMPRIMENTO, EMBALADA INDIVIDUALMENTE EM PLÁSTICO, CONSTANDO EXTERNAMENTE OS DADOS DE IDENTIFICAÇÃO E PROCEDÊNCIA DO FABRICANTE.	UND	ABC	8	R\$	78,27	R\$	626,16
89	TESOURA IRIS RETA – 11 CM – TESOURA RETA, CONFECCIONADA EM AÇO INOX DE 1ª QUALIDADE, MEDINDO 11 CM DE COMPRIMENTO, EMBALADA INDIVIDUALMENTE EM PLÁSTICO, CONSTANDO EXTERNAMENTE OS DADOS DE IDENTIFICAÇÃO E PROCEDÊNCIA DO FABRICANTE.	UND	ABC	8	R\$	78,27	R\$	626,16
90	TESOURA MAYO RETA – 18 CM – TESOURA RETA, CONFECCIONADA EM AÇO INOX DE 1ª QUALIDADE, MEDINDO 18 CM DE COMPRIMENTO, EMBALADA INDIVIDUALMENTE EM PLÁSTICO, CONSTANDO EXTERNAMENTE OS DADOS DE IDENTIFICAÇÃO E PROCEDÊNCIA DO FABRICANTE.	UND	ABC	8	R\$	204,60	R\$	1.636,80
91	TESOURA METZEMBAUM RETA – 18 CM – TESOURA RETA, CONFECCIONADA EM AÇO INOX DE 1ª QUALIDADE, MEDINDO 18 CM DE COMPRIMENTO, EMBALADA INDIVIDUALMENTE EM PLÁSTICO, CONSTANDO EXTERNAMENTE OS DADOS DE IDENTIFICAÇÃO E PROCEDÊNCIA DO FABRICANTE.	UND	ABC	8	R\$	178,50	R\$	1.428,00
92	TESOURA METZEMBAUM CURVA – 23 CM – TESOURA CURVA, CONFECCIONADA EM AÇO INOX DE 1ª QUALIDADE, MEDINDO 23 CM DE COMPRIMENTO, EMBALADA INDIVIDUALMENTE EM PLÁSTICO, CONSTANDO EXTERNAMENTE OS DADOS DE IDENTIFICAÇÃO E PROCEDÊNCIA DO FABRICANTE.	UND	ABC	8	R\$	347,43	R\$	2.779,44



93	TESOURA MATZEMBAUM CURVA DELICADA - 18 CM - TESOURA CURVA DELICADA, CONFECCIONADA EM AÇO INOX DE 1ª QUALIDADE MEDINDO 18 CM DE COMPRIMENTO, EMBALADA INDIVIDUALMENTE EM PLÁSTICO, CONSTANDO EXTERNAMENTE OS DADOS DE IDENTIFICAÇÃO E PROCEDÊNCIA DO FABRICANTE.	UND	ABC	8	R\$ 178,50	R\$ 1.428,00
94	VALVULA DE COYEN - PRODUTO CONFECCIONADO EM AÇO INOXIDÁVEL CIRURGICO - EMBALAGEM INDIVIDUAL - REGISTRO: ANVISA - TAMANHO: 45X120 MM.	UND	ABC	4	R\$ 711,00	R\$ 2.844,00
95	VALVULA SUPRA PUBLICA - INSTRUMENTO CIRURGICO NÃO ARTICULADO NÃO CORTANTE, PRODUZIDO EM AÇO INOXIDÁVEL COM EXTRA TRATAMENTO CONTRA OXIDAÇÃO.	UND	ABC	4	R\$ 957,00	R\$ 3.828,00
96	MONITOR MULTIPARAMÉTRICO COM TELA INTEGRADA DE NO MÍNIMO 15 PÓLEGADAS, PARÂMETROS RÁPIDOS E PRECISOS, VISUALIZAÇÃO DE MÚLTIPLOS CANAIS COM NÚMEROS GRANDES NA TELA, BATERIA DE ALTA DURAÇÃO, PORTÁTIL - COM ALÇA INCORPORADA AO MONITOR, COMUNICAÇÃO EM REDE, POSSUIR INTERFACE OXICARDIOPIROGRAMA, DE USO ADULTO, PEDIÁTRICO E NEONATAL, POSSIBILITANDO MONITORIZAÇÃO DE NO MÍNIMO 12 CURVAS EM TELA. DEVERÁ FORNECER PARÂMETROS VITAIS MONITORADOS DE SÉRIE: ELETROCARDIOGRAMA (ECG), OXIMETRIA DE PULSO(SPO2), PRESSÃO NÃO INVASIVA (PNI), TEMPERATURA 2 CANAIS, RESPIRAÇÃO, PRESSÃO INVASIVA (PI) 2 CANAIS, CAPNOGRAFLA E IMPRESSORA, BATERIA RECARREGÁVEL CABO DE ALIMENTAÇÃO ELÉTRICA AC, CABO ECG 5 VIAS, SENSOR DE SPO2, MANGUITO E SENSOR DE TEMPERATURA. ARMAZENAMENTO DE NO MÍNIMO 24 HORAS DE TENDÊNCIAS GRÁFICAS E NUMÉRICAS COM REVISÃO DE VALORES. APRESENTAR RETROSPECTO DE URNA DERIVAÇÃO DE ECG EM "FULL - DISCLOSURE". CAPAZ DE REALIZAR AQUISIÇÃO DE ECG DE 12 DERIVAÇÕES, E IMPRIMI O EXAME. ECG POSSUI POSSIBILIDADE DE 3 OU 12 DERIVAÇÕES (DE ACORDO COM A CONFIGURAÇÃO), POSSIBILIDADE DE VISUALIZAÇÃO DAS 12 DERIVAÇÕES, AJUSTE DA VELOCIDADE DO TRAÇADO 1,56MM/S; 6,25MM/S; 12,5MM/S; 25MM/S E 50MM/S, SENSIBILIDADE DE TRAÇADO (X1/8, 1/4, 1/2, 1, 2 E AUTOMÁTICO), FAIXA DE LEITURA DA FREQUÊNCIA CARDÍACA: 15 A 300BPM, ALARME DE MÍNIMO E MÁXIMO, ALARME DE ELECTRODO SOLTTO COM IDENTIFICAÇÃO DO MESMO, DETECÇÃO AUTOMÁTICA DE NO MÍNIMO 23 TIPOS DE ARRITMIAS, ANÁLISE DE SEGMENTO ST EM TODAS AS DERIVAÇÕES, INDICAÇÃO DE MARCA-PASSO, PROTEÇÃO CONTRA DESFIBRILADOR, CASCAIA DAS ONDAS DE ECG DISPONÍVEL, RESPIRAÇÃO IMPEDIÁNCIA) DEVERÁ CONTER INDICAÇÃO DA FREQUÊNCIA RESPIRATORIA E APRESENTAÇÃO DA CURVA DE RESPIRAÇÃO, FAIXA DE LEITURA: 0 A 150RPM, ALARME DE MÍNIMO E MÁXIMO, ÍNDICE DE PERFUSÃO, DETECÇÃO E ALARME DE APNEIA COM TEMPO PROGRAMÁVEL, OXIMETRIA DE PULSO, APRESENTE CURVA PLETISMOGRÁFICA COM O RESPECTIVO VALOR NUMÉRICO, FAIXA DE LEITURA DE 0 A 100%, MEDIÇÃO DE PULSO: 30 A 300PM; ALARME DE MÍNIMO E MÁXIMO, SENSIBILIDADE DO TRAÇADO (X1/8, 1/4, 1/2, 1, 2, X4, X8 E AUTOMÁTICO), AJUSTE DA VELOCIDADE DO TRAÇADO: 2,5MM/S OU 50MM/S, ÍNDICE DA AMPLITUDE DE PULSO, GRÁFICO DE BARRAS DE SINAL, SEGUNDA SPO2 ESTÃO DISPONÍVEIS. PRESSÃO NÃO INVASIVA (PNI) DEVERÁ POSSUIR MÉTODO DE MENSURAÇÃO OSCILOMÉTRICO, COM MARGEM DE MENSURAÇÃO DE 0 A 300MMHG, MENSURAÇÃO MANUAL E AUTOMÁTICA DE GRANDES VARIÁVEIS DA PRESSÃO ARTERIAL (PWTT), PRESSÃO MÁXIMA DE INSUFLAÇÃO DO MANGUITO: ADULTO 300MMHG, NEONATAL 150MMHG, TEMPERATURA POSSUI POSSIBILIDADE DE MEDIR ATÉ 02 TEMPERATURAS, MARGEM DE MENSURAÇÃO DE 0 A 45°C, ALARME DE MÍNIMO, MÁXIMO E DELTA, CAPNOGRAFIA DEVERÁ MENSURAR CO2 A TRAVÉS DO MÉTODO MAINSTREAM PARA PACIENTES INTUBADOS E NÃO INTUBADOS, FAIXA DE MEDIÇÃO DE CAPNOGRAFIA, MÍNIMO DE 0 A 100MMHG, FAIXA DE FREQUÊNCIA RESPIRATORIA MÍNIMA DE 3 A 150RPM, PRECISÃO DA MEDIÇÃO DO CO2: ≤ 100 MMHG] (QUANDO NÃO HÁ CONDENSACÃO), APRESENTE ONDE DE CAPNOGRAFIA E DOS RESPECTIVOS VALORES DE CO2 E RPM, ALARME AUDIOVISUAIS DE TODOS OS PARÂMETROS MONITORADOS COM LIMITES AJUSTÁVEIS MANUAL OU AUTOMATICAMENTE COM DETECÇÃO DE APNEIA; PRESSÃO INVASIVA DEVE MENSURAR VPP, VPS, ET PVC E PPC, TER FAIXA DE MEDIÇÃO: -50 A 300MMHG, ROTULAGEM COM OS NOMES DAS PRESSÕES INVASIVAS EM USO, AJUSTES DE ALARME SUPERIORES E INFERIORES PARA AS TRÊS PRESSÕES (SISTÓLICA, DIASTÓLICA E MÉDIA), ALÉM DE FREQUÊNCIA DE PULSO OU BATIMENTOS CARDÍACOS) E CÁLCULO DA VARIAÇÃO DA PRESSÃO DE PULSO, DÉBITO CARDÍACO POSSUIR MÉTODO DE MENSURAÇÃO POR TERMO DILUIÇÃO; 1. FAIXA DE MEDIÇÃO DA TEMPERATURA DO INJETADO NO MÍNIMO DE 0 A 27°C; 2. FAIXA DE MEDIÇÃO DE TEMPERATURA DO SANGUE NO MÍNIMO DE 15 A 45°C; 3. FAIXA DE MEDIÇÃO DE CURVA DE TERMO DILUIÇÃO NO MÍNIMO DE 0 A 2,5°C; 4. FAIXA DE MEDIÇÃO DE DÉBITO CARDÍACO MÍNIMO DE 0,5 A 20L/MIN; DEVERÁ POSSUIR COMO ACESSÓRIO OS SEGUINTE ITENS: 01 CABO DE ALIMENTAÇÃO, 01 CABO CONECTOR DE ECG, 01 CABO DE ECG DE 5 VIAS, PADRÃO IEC, 01 CABO CONECTOR DE SPO2, 01 MANGUEIRA DE AR PARA PNI, 01 MANGUITO REUTILIZÁVEL PARA USO ADULTO, 01 SENSOR DE OXIMETRIA PACIENTE ADULTO/PEDIÁTRICO, 01 BATERIA INTERNA, 01 MANUAL DO OPERADOR, ALIMENTAÇÃO VOLTAGEM: 110/220 V, FREQUÊNCIA: 50 OU 60 HZ E BATERIA INTERNA: 60 MINUTOS.	UND	OLIDFF CZ	1	R\$ 91.501,97	R\$ 91.501,92
100	COLCHÃO D33 SOLTEIRO IMPERMEÁVEL - UTILIZADO PARA TRATAMENTOS HOSPITALARES, CASAS DE REPOUSO, CLÍNICAS, PESSOAS ESPECIAIS, IDOSOS, CRIANÇAS. COLCHÃO DE ESPUMA D33 TAMANHO: SOLTEIRO 78 X 188 X 12 CM SUPORTE DE PESO ATÉ 100 KG POR PESSOA REVESTIMENTO: COLURVIN AZUL IMPERMEÁVEL.	UND	ORTOBOM	10	R\$ 1.888,14	R\$ 18.881,40
101	CAMA BERÇO HOSPITALAR COM GRADES MÓVEIS - LEITO EM TIRAS DE CHAPA DE AÇO DE 1,5MM DE ESPESSURA - CABECEIRA E PÉSERA FIXA EM TUBO DE AÇO QUADRADO C/ BALAUSTRÉS EM TUBO REDONDO - PROTEÇÃO EM AÇO INOX NA CABECEIRA E PÉSERA - GRADES LATERAIS MÓVEIS NOS DOIS LADOS DO LEITO EM AÇO CARBONO - ACABAMENTO PINTURA EPOXI, COM TRATAMENTO ANTI-FERRUGINOSO - PÉS COM PONTEIRAS NIVELADORAS DIMENSÃO APROXIMADA: 1300 X 650 X 680 MM CAPACIDADE: ATÉ 80 KG.	UND	TM	5	R\$ 6.426,00	R\$ 32.130,00
102	COLCHÃO HOSPITALAR INFANTIL BABY - LARGURA X PROFUNDIDADE X ALTURA: 70 CM X 100 CM X 10 CM MATERIAL DA ESTRUTURA: ESPUMA MATERIAL DO TAPÉÇARIA: COURVIN FORMA: HOSPITALAR COM PISO E CONTORNO ALMOFADADO: NÃO.	UND	S&E	5	R\$ 1.368,00	R\$ 6.840,00
103	MESA AUXILIAR SEMI-CIRCULAR - ESTRUTURA: CONFECCIONADA EM TUBOS REDONDOS DE AÇO INOXIDÁVEL COM ACABAMENTO POLIDO. TAMPO E PRATELEIRA: ESTRUTURA EM FERRO "T" REVESTIDOS EM CHAPA DE AÇO INOXIDÁVEL COM ACABAMENTO POLIDO E ESCOVADO. RODAS: GIRATÓRIAS, DE 3" DE DIÂMETRO REVESTIDA COM MATERIAL TERMOPLÁSTICO. DISTÂNCIA ENTRE TAMPO E PRATELEIRA: 0,45M. COMPRIMENTO: 1200MM ± 10MM LARGURA: 435MM ± 10MM ALTURA: 800MM ± 10MM.	UND	TM	2	R\$ 8.137,62	R\$ 16.275,24
104	PRANCHA EM POLIETILENO ADULTO COM CINTO - A PRANCHA EM POLIETILENO ADULTO É UM EQUIPAMENTO PARA RESGATE E TRANSPORTE DE PACIENTES DE ALTA DENSIDADE E ALTAMENTE RESISTENTE, CAPAZ DE SUPOORTAR UMA VÍTIMA COM ATÉ 160 KG. LEVE E DE FÁCIL MANUSEIO, DESENVOLVIDA EM POLIETILENO, IMPERMEÁVEL E NÃO ABSORVE LÍQUIDOS CORPÓREOS. - TOTALMENTE EM POLIETILENO - PESO MÁXIMO SUPOORTADO - 160KG - IMPERMEÁVEL - 01 CONJUNTO DE CINTO COM 3 PEÇAS.	UND	ORTOCENTER	5	R\$ 1.999,23	R\$ 9.996,15



[Handwritten signature]

105	COLAR CERVICAL DE RESGATE TAMANHO P - UTILIZADO NA IMOBILIZAÇÃO DE PACIENTES QUE SOFRERAM ALGUM TIPO DE TRAUMA. COLAR DE RESGATE EM POLIETILENO DE ALTA DENSIDADE, REVESTIDO EM EVA, VELCRO; SUPORTE MENTONIANO; ABERTURA FRONTAL PARA ANÁLISE DO PULSO CAROTÍDEO E ABERTURA PARA PALPAÇÃO E VENTILAÇÃO DA NUCA. PARA EVITAR A CONTAMINAÇÃO CRUZADA DOS PACIENTES RECOMENDA-SE O DESCARTE APOS O USO. TAMANHO: P. COMPOSIÇÃO: POLIETILENO, E.V.A, VELCRO E BOTOES DE NYLON; DIMENSÕES APROXIMADAS: 55 CM X 10,1 CM X 13,3 CM;	UND	ORTOCENTER	5	R\$ 53,61	R\$ 268,05
106	COLAR CERVICAL TAMANHO M - UTILIZADO NA IMOBILIZAÇÃO DE PACIENTES QUE SOFRERAM ALGUM TIPO DE TRAUMA. COLAR DE RESGATE EM POLIETILENO DE ALTA DENSIDADE, REVESTIDO EM EVA, VELCRO; SUPORTE MENTONIANO; ABERTURA FRONTAL PARA ANÁLISE DO PULSO CAROTÍDEO E ABERTURA PARA PALPAÇÃO E VENTILAÇÃO DA NUCA. TAMANHO: M. COMPOSIÇÃO: POLIETILENO, E.V.A, VELCRO E BOTOES DE NYLON; NÃO ESTÉRIL; DIMENSÕES: 57 CM X 12 CM X 13,5 CM.	UND	ORTOCENTER	5	R\$ 53,61	R\$ 268,05
107	COLAR CERVICAL DE RESGATE TAMANHO G - UTILIZADO NA IMOBILIZAÇÃO DE PACIENTES QUE SOFRERAM ALGUM TIPO DE TRAUMA. COLAR DE RESGATE EM POLIETILENO DE ALTA DENSIDADE, REVESTIDO EM EVA, VELCRO; SUPORTE MENTONIANO; ABERTURA FRONTAL PARA ANÁLISE DO PULSO CAROTÍDEO E ABERTURA PARA PALPAÇÃO E VENTILAÇÃO DA NUCA. TAMANHO: G. COMPOSIÇÃO: POLIETILENO, E.V.A, VELCRO E BOTOES DE NYLON; NÃO ESTÉRIL; DIMENSÕES APROXIMADAS: 57 CM X 14 CM X 14 CM;	UND	ORTOCENTER	5	R\$ 53,61	R\$ 268,05
109	COMADRE TIPO PÁ EM AÇO INOXIDÁVEL - PESO: 650G /COR: CROMADO DIMENSÕES: 43 CM (C) X 28,5 CM (L) X 9 CM (A) BOCAL: 6 CM (L) CAPACIDADE: 3,5 LITROS.	UND	QUALINOX	5	R\$ 324,00	R\$ 1.620,00
110	PAPAGAIO INOX HOSPITALAR - O PAPAGAIO INOX É DE FÁCIL HIGIENIZAÇÃO E DE USO MASCULINO - CAPACIDADE: 1000ML - DIMENSÕES: 26X13 CM.	UND	QUALINOX	5	R\$ 235,56	R\$ 1.177,80
111	CONJUNTO DE TALA ARAMADA - A TALA ARAMADA EM EVA CONJUNTO 4 PEÇAS É REVESTIDA COM MATERIAL EMBORRACHADO, E OFERECE MUITO MAIS CONFORTO AO PACIENTE, E UM EQUIPAMENTO DE GRANDE UTILIDADE PARA EQUIPAR AMBULÂNCIAS E UNIDADES DE RESGATE. - REVESTIDA COM MATERIAL EMBORRACHADO - UTILIZADO EM RESGATE - IDEAL PARA IMOBILIZAÇÃO PROVISÓRIA DE MEMBROS - TAMANHOS: PP, P, M E G. - PESO: 0.350 KG - DIMENSÕES: 90 X 10 X 10 CM.	UND	ORTOCENTER	3	R\$ 227,16	R\$ 681,48
112	CADEIRA DE RODAS - Fabricada em aço carbono, com assento/oncosto em nylon, dobrável, freios bilaterais, apoio para braços e pés fixos, rodas dianteiras aro 06" com pneus maciços e rodas traseiras aro 24" em alumínio com pneus maciços. Capacidade Máxima de peso: 85 kg. Altura do Chão ao AP de Braço aproximados: 69 cm; Altura do Assento ao AP de Braço aproximados: 19 cm;	UND	CARONE	1	R\$ 1.443,21	R\$ 1.443,21
	REFRIGERADOR VERTICAL PARA VACINAS - Capacidade Aproximada: 280 litros úteis ou 12.500 doses; Dimensões (cm): 175A x 65L x 80P; Faixa de temperatura: +2°C a +8°C; Interior com 04 gavetas ou prateleiras; Voltagem: 220 V 50 / 60 Hz - Refrigeração por compressor hermético, selado, de baixo consumo de energia, com sistema de circulação forçada de ar interno, garantindo uma maior homogeneidade na temperatura interna. - Degelo seco automático com evaporação de condensado sem trabalho adicional. - Câmara interna construída em aço inoxidável para longa vida útil e perfeita assepsia. - 04 prateleiras e/ou gavetas deslizantes fabricadas em aço inoxidável com contra portas em acrílico. - Porta de vidro triplo tipo "no fog" ou "cega". - Isolamento térmico mínimo de 70 mm nas paredes em poliuretano injetado expandido livre de CFC. - Equipado com 04 rodízios especiais com freio na parte frontal para fácil travamento. - Painel de comandos e controles frontal superior, de fácil acesso, com sistema microprocessado pelo display em LCD ou LED, programável de 2°C a 8°C com temperatura controlada automaticamente a +4°C por solução diatérmica. - Iluminação interna em LED de alta capacidade e vida útil, com acionamento na abertura da porta ou externamente no painel frontal. - Sistema de alarme visual e sonoro de máxima e mínima temperatura, falta de energia ou porta aberta, dotado de bateria recarregável. - Silenciador do alarme sonoro de apenas um toque. - Sistema de redundância elétrico/eletrônico, garantindo perfeito funcionamento do equipamento. - Sistema de bateria para acionamento dos alarmes na falta de energia. - Tampa frontal basculante para limpeza do sistema mecânico e filtros. - Chave geral de energia - liga/desliga. - Equipamento disponível em 220 volts, 50/60 Hz. - Registro na ANVISA classe II, Certificação ISO 13485, FDA ou CE. - Manual do proprietário em Português. - Sistema de emergência para autonomia de até 48 horas na falta de energia. - Sistema de monitoramento autônomo por pen drive, para registro de temperaturas, alarmes e eventos sem utilização de software ou computador.	UND	INDREL	2	R\$ 47.147,22	R\$ 94.294,44
VALOR TOTAL DA PROPOSTA						R\$ 2.375.058,15

VALIDADE DA PROPOSTA: 60 (sessenta) dias
 PRAZO DE ENTREGA: 10 (dez) dias úteis

Declaramos de que nos preços ofertados estão incluídas todas as despesas incidentes sobre o fornecimento referentes a tributos, encargos sociais e demais ônus atinentes à execução do serviço objeto desta licitação.

Declaramos, para todos os fins de direito, que cumprimos plenamente os requisitos de habilitação e que nossa Carta Proposta está em conformidade com as exigências do instrumento convocatório (edital).



PREFEITURA MUNICIPAL Comissão de Licitação
FL N° 445

[A large, faint, handwritten signature or scribble spans diagonally across the page.]

[A small, illegible handwritten mark or signature.]

13/05/2022



CARTA PROPOSTA

NÚMERO DO PREGÃO:

Nº 08/2022-SESA

OBJETO: : AQUISIÇÃO DE EQUIPAMENTOS, MOBILIÁRIO, INSTRUMENTAIS E MATERIAL DE CONSUMO.

ITEM: 7

ESPECIFICAÇÃO DO OBJETO: PARAFINA FISIOTERÁPICA PARA USO EXTERNO. EMBALAGEM DE 1 K

MARCA: CARCI

QUANTIDADE: 30

VALOR UNITÁRIO DE CADA ÍTEM DO LOTE: R\$ 77,76

VALOR TOTAL DO LOTE: R\$ 2.332,80 (DOIS MIL, TREZENTOS E TRINTA E DOIS REAIS E OITENTA CENTAVOS)

PRAZO DE ENTREGA: PRAZO MÁXIMO DE 10 (dez) DIAS ÚTEIS

PRAZO DE VALIDADE DA CARTA PROPOSTA: 60 (SESSENTA) DIAS

DECLARAMOS DE QUE NOS PREÇOS OFERTADOS ESTÃO INCLUÍDAS TODAS AS DESPESAS INCIDENTES SOBRE O FORNECIMENTO REFERENTES A TRIBUTOS, ENCARGOS SOCIAIS E DEMAIS ÔNUS ATINENTES À EXECUÇÃO DO SERVIÇO OBJETO DESTA LICITAÇÃO.

DECLARAMOS, PARA TODOS OS FINS DE DIREITO, QUE CUMPRIMOS PLENAMENTE OS REQUISITOS DE HABILITAÇÃO E QUE NOSSA CARTA PROPOSTA ESTÁ EM CONFORMIDADE COM AS EXIGÊNCIAS DO INSTRUMENTO CONVOCATÓRIO (EDITAL).

DATA: 12/05/2022



CARTA PROPOSTA

NÚMERO DO PREGÃO:

Nº 08/2022-SESA

OBJETO: : AQUISIÇÃO DE EQUIPAMENTOS, MOBILIÁRIO, INSTRUMENTAIS E MATERIAL DE CONSUMO.

ITEM: 8

ESPECIFICAÇÃO DO OBJETO: INFRA-VERMELHO COM PEDESTAL - REGULÁVEL NA ALTURA: COM DIMMER: MINIMA DE 1,13M E MÁXIMA DE 1,50M. MONTADO SOBRE BASE DE POLIETILENO INJETADO DE ALTO IMPACTO MEDINDO 0,56 X 0,56 M, DOTADO DE 4 PÉS DESMONTÁVEIS E COM RODÍZIOS GIRATÓRIOS.. HASTE FLEXIVEL, PARA MELHOR DIRECIONAMENTO DO FOCO DE LUZ.; REFLETOR DE ALUMÍNIO ANODIZADO. INTERRUPTOR INCORPORADO AO CABO DE LIGAÇÃO. ACOMPANHA LÂMPADA DE 220 VOLTS.

MARCA: ARKTUS

QUANTIDADE: 10

VALOR UNITÁRIO DE CADA ÍTEM DO LOTE: R\$ 575.58

VALOR TOTAL DO LOTE: R\$ 5.755,80 (CINCO MIL, SETECENTOS E CINQUENTA E CINCO REAIS E OITENTA CENTAVOS)

PRAZO DE ENTREGA: PRAZO MÁXIMO DE 10 (dez) DIAS ÚTEIS

PRAZO DE VALIDADE DA CARTA PROPOSTA: 60 (SESENTA) DIAS

DECLARAMOS DE QUE NOS PREÇOS OFERTADOS ESTÃO INCLUÍDAS TODAS AS DESPESAS INCIDENTES SOBRE O FORNECIMENTO REFERENTES A TRIBUTOS, ENCARGOS SOCIAIS E DEMAIS ÔNUS ATINENTES À EXECUÇÃO DO SERVIÇO OBJETO DESTA LICITAÇÃO.

DECLARAMOS, PARA TODOS OS FINS DE DIREITO, QUE CUMPRIMOS PLENAMENTE OS REQUISITOS DE HABILITAÇÃO E QUE NOSSA CARTA PROPOSTA ESTÁ EM CONFORMIDADE COM AS EXIGÊNCIAS DO INSTRUMENTO CONVOCATÓRIO (EDITAL).

DATA: 12/05/2022

A
 PREFEITURA MUNICIPAL DE VIÇOSA DO CEARÁ
 REF.: PREGÃO ELETRÔNICO Nº PE 08/2022-SESA
 ABERTURA 13 / 05 / 2022 AS 08:00 HORAS

OBJETO: AQUISIÇÃO DE EQUIPAMENTOS, MOBILIÁRIO, INSTRUMENTAIS E MATERIAL DE CONSUMO.

ITEM	DESCRIÇÃO	PROPOSTA DE PREÇO					V. TOTAL (EXTENSO)
		MARCA	UND	QTD	V. UNITARIO	V. TOTAL	
8	INFRA-VERMELHO COM PEDESTAL - REGULÁVEL NA ALTURA, COM DIMINUIÇÃO DE 1,30M E MÁXIMA DE 1,50M. MONTADO SOBRE BASE DE POLIETILENO INJETADO DE ALTO IMPACTO MEDINDO 0,56 X 0,56 M. DOTADO DE 4 PES DESMONTÁVEIS E COM RODÍZIOS GIRATÓRIOS., HASTE FLEXÍVEL PARA MELHOR DIRECIONAMENTO DO FOCO DE LUZ.: REFLETOR DE ALUMÍNIO ANODIZADO. INTERRUPTOR INCORPORADO AO CABO DE LIGAÇÃO. ACOMPANHA LAMPADA DE 220 VOLTS.	ARKTUS	UNID	10	1.339,12	13.391,20	treze mil, trezentos e noventa e nove reais e doze centavos
VALOR TOTAL					13.391,20	treze mil, trezentos e noventa e um reais e vinte centavos	
VALOR GLOBAL DA PROPOSTA					13.391,20	treze mil, trezentos e noventa e um reais e vinte centavos	TOTAL GLOBAL EXTENSO

Declaramos que nos preços ofertados estão incluídas todas as despesas incidentes sobre o fornecimento referentes a tributos, encargos sociais e demais ônus atinentes à execução do serviço objeto desta licitação;

Declaramos, para todos os fins de direito, que cumprimos plenamente os requisitos de habilitação e que nossa Carta Proposta está em conformidade com as exigências do instrumento convocatório (edital);

Declaramos que nossa proposta atende integralmente aos requisitos constantes neste edital;

Declaramos que concordamos integralmente com os termos deste edital e seus anexos;

Declaramos que inexistiu qualquer fato superveniente impeditivo de nossa habilitação para participar no presente certame licitatório, bem assim que ficamos cientes da obrigatoriedade de declarar ocorrências posteriores, nos termos do art. 32, §2º, da Lei nº 8.666/93;

Declaramos que sob as sanções administrativas cabíveis e sob as penas da lei, ser EMPRESA DE PEQUENO PORTE - EPP, nos termos da legislação vigente, não possuindo nenhum dos impedimentos previstos no §4 do artigo 3º da Lei complementar nº 123/06.

Pelo que, por ser a expressão da verdade, firma a presente, sob as penas da Lei.

CONDIÇÕES:

VALIDADE DA PROPOSTA: 90 (NOVENTA) DIAS

PRazo DE ENTREGA: CONFORME OS TERMOS DO EDITAL.





CARTA PROPOSTA

NÚMERO DO PREGÃO:

Nº 08/2022-SESA

OBJETO: : AQUISIÇÃO DE EQUIPAMENTOS. MOBILIÁRIO, INSTRUMENTAIS E MATERIAL DE CONSUMO.

ITEM: 9

ESPECIFICAÇÃO DO OBJETO: ULTRASSOM TERAPÊUTICO COM FREQUÊNCIA PORTADORA DE 1 MHZ 5,0 MS E TEMPO DE PAUSA OFF DO PULSO DE 5,0 MS (1/2).DUTY FACTOR - 20%: TEMPO DE DURAÇÃO ON DE 2,0 MS E TEMPO DE PAUSA OFF DO PULSO DE 8,0 MS (1/5). COM TEMPORIZADOR, GARANTINDO SEGURANÇA, POIS APÓS O TEMPO DEFINIDO A DOSE É ZERADA; 09 CABEÇOTE COM ERA DE 3,5CM 2 , LEVE E ERGONÔMICO GARANTE EFETIVIDADE DE EMISSÃO DE ONDA. DIMENSÕES DO APARELHO:25CM DE COMPRIMENTO X 19CM DE LARGURA X14 CM ALTURA; ITENS INCLUSOS: CD COM MANUAL DE INSTRUÇÕES ; TRANSDUTOR: SUPORTE DO CABEÇOTE -,CABO DE FORÇA. OPERA 220 V. GARANTIA DO FABRICANTE: DE 18 MESES. MOD SONOPULSE COMPACT 1 MHZ S35

MARCA: IBRAMED

QUANTIDADE: 6

VALOR UNITÁRIO DE CADA ÍTEM DO LOTE: R\$ 1.792,16

VALOR TOTAL DO LOTE: R\$ 10.752,96 (DEZ MIL, SETECENTOS E CINQUENTA E DOIS REAIS E NOVENTA E SEIS CENTAVOS)

PRAZO DE ENTREGA: PRAZO MÁXIMO DE 10 (dez) DIAS ÚTEIS

PRAZO DE VALIDADE DA CARTA PROPOSTA: 60 (SESSENTA) DIAS

DECLARAMOS DE QUE NOS PREÇOS OFERTADOS ESTÃO INCLUÍDAS TODAS AS DESPESAS INCIDENTES SOBRE O FORNECIMENTO REFERENTES A TRIBUTOS, ENCARGOS SOCIAIS E DEMAIS ÔNUS ATINENTES À EXECUÇÃO DO SERVIÇO OBJETO DESTA LICITAÇÃO.

DECLARAMOS, PARA TODOS OS FINS DE DIREITO, QUE CUMPRIMOS PLENAMENTE OS REQUISITOS DE HABILITAÇÃO E QUE NOSSA CARTA PROPOSTA ESTÁ EM CONFORMIDADE COM AS EXIGÊNCIAS DO INSTRUMENTO CONVOCATÓRIO (EDITAL).

DATA: 12/05/2022

A
 PREFEITURA MUNICIPAL DE VIÇOSA DO CEARÁ
 REF.: PREGÃO ELETRÔNICO Nº PE 08/2022-SESA
 ABERTURA 13/05/2022 ÀS 08:00 HORAS

OBJETO: AQUISIÇÃO DE EQUIPAMENTOS, MOBILIÁRIO, INSTRUMENTAIS E MATERIAL DE CONSUMO.

PROPOSTA DE PREÇO							V. TOTAL (EXTENSO)	
ITEM	DESCRIÇÃO	MARCA	UNID	QTD	V. UNITARIO	V. TOTAL	V. UNITARIO (EXTENSO)	V. TOTAL (EXTENSO)
9	ULTRASSOM TERAPEUTICO COM FREQUENCIA PORTADORA DE 1 MHz 5,0 MS E TEMPO DE PAUSA OFF DO PULSO DE 5,0 MS (1/2) DUTY FACTOR - 20%; TEMPO DE DURACAO ON DE 2,0 MS E TEMPO DE PAUSA OFF DO PULSO DE 8,0 MS (1/6), COM TEMPORIZADOR, GARANTINDO SEGURANCA, POIS APOS O TEMPO DEFINIDO A DOSE E ZERADA; 09 CABECOTE COM ERA DE 3,5CM 2 .1.LEVE E ERGONOMICO GARANTE EFETIVIDADE DE EMISSAO DE ONDA, DIMENSÕES DO APARELHO 25CM DE COMPRIMENTO X 19CM DE LARGURA X 14 CM ALTURA; ITENS INCLUSOS: CD COM MANUAL DE INSTRUÇÕES ; TRANSDUTOR; SUPORTE DO CABECOTE - CABO DE FORÇA. OPERA 220 V. GARANTIA DO FABRICANTE: DE 18 MESES.	IBRAMED	UNID	6	4.433,84	26.603,04	quatro mil, quatrocentos e trinta e três reais e oitenta e quatro centavos	vinte e seis mil, seiscentos e três reais e quatro centavos
VALOR TOTAL						26.603,04	vinte e seis mil, seiscentos e três reais e quatro centavos	
VALOR GLOBAL DA PROPOSTA						26.603,04	TOTAL GLOBAL EXTENSO	vinte e seis mil, seiscentos e três reais e quatro centavos

Declaramos que nos preços ofertados estão incluídas todas as despesas incidentes sobre o fornecimento referentes a tributos, encargos sociais e demais ônus atinentes à execução do serviço objeto desta licitação;
 Declaramos, para todos os fins de direito, que cumprimos plenamente os requisitos de habilitação e que nossa Carta Proposta está em conformidade com as exigências do instrumento convocatório (edital);

Declaramos que nossa proposta atende integralmente aos requisitos constantes neste edital;
 Declaramos que concordamos integralmente com os termos deste edital e seus anexos;

Declaramos que inexistirá qualquer fato superveniente impeditivo de nossa habilitação para participar no presente certame licitatório, bem assim que ficamos ciente da obrigatoriedade de declarar ocorrências posteriores, nos termos do art. 32, §2º, da Lei nº 8.666/93;

Declaramos que sob as sanções administrativas cabíveis e sob as penas da lei, ser EMPRESA DE PEQUENO PORTE - EPP, nos termos da legislação vigente, não possuindo nenhum dos impedimentos previstos no §4 do artigo 3º da Lei complementar nº 123/06.

Pelo que, por ser a expressão da verdade, firma a presente, sob as penas da Lei.



CONDICÕES:
 VALIDADE DA PROPOSTA: 90 (NOVENTA) DIAS
 PRAZO DE ENTREGA: CONFORME OS TERMOS DO EDITAL.

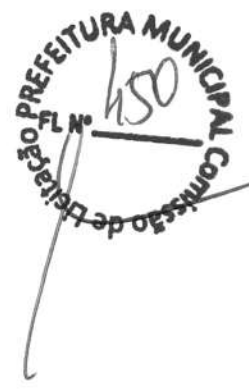



CARTA PROPOSTA

NÚMERO DO PREGÃO:

Nº 08/2022-SESA

OBJETO: : AQUISIÇÃO DE EQUIPAMENTOS, MOBILIÁRIO, INSTRUMENTAIS E MATERIAL DE CONSUMO.

ITEM: 10

ESPECIFICAÇÃO DO OBJETO: TENS CLÍNICO 4 CANAIS - COM DESIGN INOVADOR, CONTROLE ATRAVÉS DE TECLAS SOFT TOUCH E DISPLAY LCD. POSSUI 04 CANAIS DE SAÍDAS INDEPENDENTES E 09 MODOS DE OPERAÇÃO. CONTROLES VARIÁVEIS DE TODOS OS PARÂMETROS DE ESTIMULAÇÃO DAS CORRENTES FES E TENS. POSSUI PROTOCOLOS PRÉ-PROGRAMADOS PARA OTIMIZAR OS TRATAMENTOS E A UTILIZAÇÃO. PRINCIPAIS TRATAMENTOS: TRAUMATO-ORTOPÉDICO, ANALGESIA, FORTALECIMENTO MUSCULAR. ACESSÓRIOS: CD COM MANUAL DE INSTRUÇÕES, CABO DUPLO PARA APLICAÇÃO. 4 ELETRODOS DE SILICONE 3X5CM.

MARCA: HTM

QUANTIDADE: 10

VALOR UNITÁRIO DE CADA ÍTEM DO LOTE: R\$ 1.564,20

VALOR TOTAL DO LOTE: R\$ 15.642,00 (QUINZE MIL, SEISCENTOS E QUARENTA E DOIS REAIS)

PRAZO DE ENTREGA: PRAZO MÁXIMO DE 10 (dez) DIAS ÚTEIS

PRAZO DE VALIDADE DA CARTA PROPOSTA: 60 (SESENTA) DIAS

DECLARAMOS DE QUE NOS PREÇOS OFERTADOS ESTÃO INCLUIDAS TODAS AS DESPESAS INCIDENTES SOBRE O FORNECIMENTO REFERENTES A TRIBUTOS, ENCARGOS SOCIAIS E DEMAIS ÔNUS ATINENTES À EXECUÇÃO DO SERVIÇO OBJETO DESTA LICITAÇÃO.

DECLARAMOS, PARA TODOS OS FINS DE DIREITO, QUE CUMPRIMOS PLENAMENTE OS REQUISITOS DE HABILITAÇÃO E QUE NOSSA CARTA PROPOSTA ESTÁ EM CONFORMIDADE COM AS EXIGÊNCIAS DO INSTRUMENTO CONVOCATÓRIO (EDITAL).

DATA: 12/05/2022

12 de MAIO de 2022.

A

PREFEITURA MUNICIPAL DE VICOSA DO CEARÁ
ESTADO DO CEARÁ

Secretária Municipal de Administração

Presidente da Comissão Permanente de Licitação

Ref.: Pregão Eletrônico Nº 08/2022



AQUISIÇÃO DE EQUIPAMENTOS, MOBILIÁRIO, INSTRUMENTAIS E MATERIAL DE CONSUMO.

CARTA PROPOSTA

ITEM	QDTE	DESCRIÇÃO	MARCA / MODELO	VLR UNIT R\$	VLR TOTAL R\$
10	10	TENS CLÍNICO 4 CANAIS - COM DESIGN INOVADOR, CONTROLE ATRAVÉS DE TECLAS SOFT TOUCH E DISPLAY LCD. POSSUI 04 CANAIS DE SAÍDAS INDEPENDENTES E 09 MODOS DE OPERAÇÃO. CONTROLES VARIÁVEIS DE TODOS OS PARÂMETROS DE ESTIMULAÇÃO DAS CORRENTES FES E TENS. POSSUI PROTOCOLOS PRÉ-PROGRAMADOS PARA OTIMIZAR OS TRATAMENTOS E A UTILIZAÇÃO. PRINCIPAIS TRATAMENTOS: TRAUMATO-ORTOPÉDICO, ANALGESIA, FORTALECIMENTO MUSCULAR. ACESSÓRIOS: CD COM MANUAL DE INSTRUÇÕES, CABO DUPLIO PARA APLICAÇÃO, 4 ELETRODOS DE SILICONE 3X5CM.	HTM / STIMULUS	2500,00	25.000,00
11	10	TENS FES PORTÁTIL 2 CANAIS - EQUIPAMENTO TOTALMENTE PORTÁTIL COM TECNOLOGIA DIGITAL MICROCONTROLADA. GABINETE PORTÁTIL COM VISUALIZAÇÃO DOS PARÂMETROS EM DISPLAY LCD. ALIMENTAÇÃO ATRAVÉS DE BATERIA OU FONTE DE ALIMENTAÇÃO COM SELEÇÃO AUTOMÁTICA DE TENSÃO: 110V OU 220V. POSSUI 02 11 CANAIS DE SAÍDAS INDEPENDENTES, 09 MODOS DE OPERAÇÃO E CONTROLES VARIÁVEIS DE TODOS OS PARÂMETROS DE ESTIMULAÇÃO. PRINCIPAIS TRATAMENTOS: TRAUMATO-ORTOPÉDICO, ANALGESIA, MUSCULAR. ACESSÓRIOS: CD COM MANUAL DE INSTRUÇÕES, CABO DUPLIO PARA APLICAÇÃO, 4 ELETRODOS DE SILICONE 3X5CM.	IBRAMED NEURODYN	2000,00	20.000,00
26	44	DETECTOR FETAL PORTÁTIL - CARACTERÍSTICAS: TRANSDUTOR DE ALTA SENSIBILIDADE, COMPACTO, LEVE E DE FÁCIL OPERAÇÃO. ALTOFALANTE DE ALTA PERFORMANCE. DESIGN ERGONÓMICO E COMPARTIMENTO PARA TRANSDUTOR, ENTRADA PARA FONE DE OUVIDO, GRAVADOR OU COMPUTADOR, BOTÃO LIGA-DESLIGA, CONTROLE DE VOLUME E DESLIGAMENTO AUTOMÁTICO. TELA DE LCD COLORIDA PARA VISUALIZAÇÃO NUMÉRICA E DA ONDA DO BATIMENTO CARDÍACO FETAL, ALARMES VISUAIS/SONOROS AJUSTÁVEIS E PROGRAMÁVEIS, BATERIA INTERNA RECARREGÁVEL E 26 CARREGADOR INTEGRADO. ESPECIFICAÇÃO TÉCNICA: FREQUÊNCIA ULTRA-SOM: 2 MHZ. INTENSIDADE ULTRA-SOM: <10MW/CM 2, FONTE DE ALIMENTAÇÃO, DC NI-MH BATERIA RECARREGÁVEL AC 110/220V, 50/60-1Z, DISPLAY: 45 MILÍMETROS x 25 MILÍMETROS LCD, FCF FAIXA DE MEDIÇÃO: 50 24013PM, RESOLUÇÃO DA FCF: 1 BPM, PRECISÃO FHR: ± 1 BPM, CONSUMO DE ENERGIA: <1W, DIMENSÕES: 135 MILÍMETROS x 95 MILÍMETROS x 35 MILÍMETROS, PESO: 200G. ACOMPANHA: CORPO PRINCIPAL, SONDA 2MHZ, 2 BATERIAS NI-MH 1.2V, ADAPTADOR AC 110/220V, 50/60HZ, BOLSA DE TRANSPORTE, MANUAL, REGISTRO NA ANVISA	CONTEC / SONOLINE	2000,00	88.000,00
29	52	LANTERNA CLÍNICA COM LUZ DE LED - LANTERNA DE ALTA PERFORMANCE COM ILUMINAÇÃO LED DE 2,2V; CONFECCIONADA EM 2º METAL LEVE DE ALTA QUALIDADE; ILUMINAÇÃO BRILHANTE E BRANCA UNID 52 PARA MELHOR VISUALIZAÇÃO; ACIONAMENTO ATRAVÉS DO BOTÃO LIGA/DESLIGA; POSSUI CONVENIENTE CLIPE DE BOLSO; ALIMENTAÇÃO ATRAVÉS DE DUAS PILHAS AAA*(INCLUSAS)	MIKATOS / LED	350,00	18.200,00

30	09	<p>OTOSCÓPIO - ILUMINAÇÃO HALÓGENA 2,5 V DE LONGA DURAÇÃO. ILUMINAÇÃO 30% MAIS BRILHANTE, MOSTRANDO A COR VERDADEIRA DO TECIDO. FIBRA ÓPTICA PARA TRANSMISSÃO DE LUZ FRIA. GARANTE CAMPO DE TRABALHO LIVRE DE SOMBRA E AQUECIMENTO. -LENTE DE VISÃO AMPLA PARA VISUALIZAÇÃO COM MAGNIFICAÇÃO. ÓTIMO PARA VISÃO DETALHADA. (LENTE REMOVÍVEL PARA INSTRUMENTAÇÃO.) -SISTEMA VEDADO PARA OTOSCOPIA PNEUMÁTICA COM ENTRADA PARA PERA DE INSUFLAÇÃO (PERA PARA INSUFLAÇÃO NÃO INCLUSA). CABO METÁLICO COM ACABAMENTO 30 LISO. PRETO. ALIMENTADO POR DUAS PILHAS ALCALINAS UNID 9 AA -ACOMPANHA 5 ESPECULOS SENDO: UM JOGO COM 4 ESPECULOS REUTILIZÁVEIS NOS TAMANHOS 2,5 - 3 -4 E 5MM (ESTERILIZÁVEL EM AUTOCLAVE OU SOLUÇÃO PARA ESTERILIZAÇÃO) + 1 ESPECULO STANDART 4MM. ACOMPANHA ESTOJO MACIO E DUAS PILHAS AA ALCALINAS. UTILIZA LÂMPADA HALÓGENA DE 2,5V. DADOS TÉCNICOS ILUMINAÇÃO: HALÓGENA. TRANSMISSÃO: FIBRA ÓPTICA ATÉ A PONTA. PILHAS: 2 AA. LENTE DE FOCALIZAÇÃO: GRANDE-ANGULAR E REMOVÍVEL. PESO COM PILHAS: 132 G -ALTURA: 16,33 CM. -MATERIAL DO CABO: INTEIRAMENTE METÁLICO. CONEXÃO DE INSUFLAÇÃO: SIM</p>	MIKATOS / PORTATIL	1500,00	13.500,00
31	13	<p>OXÍMETRO DE PULSO - OXÍMETRO DE PULSO - CAPAZ DE MEDIR CONTINUAMENTE A SATURAÇÃO PERIFÉRICA DE O₂ E A FREQUÊNCIA CARDÍACA. APRESENTA CURVA PLETISMOGRÁFICA COM CONTROLE AUTOMÁTICO DE GANHO E POSIÇÃO NA TELA. BARRA INDICADORA DA QUALIDADE DO SINAL CAPTADO E MENSAGENS DE ALARME. POSSUI DISPLAY GRÁFICO DE ALTA VISIBILIDADE. RETRO - ILUMINADO POR LÂMPADA CCFL COM CONTROLE DIGITAL DE CONTRASTE. DISPÕE DE ALARME (EM DIFERENTES TONS DE ÁUDIO E CONTROLE DIGITAL DE VOLUME). IDENTIFICADOR DE SATURAÇÃO INSUFICIENTE E 31 DESCONEXÃO DO PACIENTE. A INFORMAÇÃO DA CONDIÇÃO DE UNID 13 ALARME É FEITA POR MENSAGEM DIRETA, MOSTRANDO QUAL O LIMITE E O VALOR ULTRAPASSADO COM INDICAÇÃO SIMULTÂNEA DE ALARMES DIFERENTES. OS AJUSTES SÃO REALIZADOS POR MEIO DE 5 MENUS QUE, ATRAVÉS DE ÍCONES INTUITIVOS, COMPÕEM UM SISTEMA AMIGÁVEL E DE FÁCIL APRENDIZADO. DURANTE OS AJUSTES, TODOS OS VALORES NUMÉRICOS, A CURVA PLETISMOGRÁFICA, OS ALARMES E OS SEUS INDICADORES PERMANECEM NA TELA EM TAMANHO REDUZIDO. BATERIA INTERNA RECARREGÁVEL COM AUTONOMIA DE 8 HORAS E CONTROLADOR INTELIGENTE DE CARGA</p>	CONTEC / CMS60D	3500,00	45.500,00
37	02	<p>BICICLETA HORIZONTAL MAGNÉTICA - OFERECE UM EXERCÍCIO SUAVE E CONFORTÁVEL SOBRE UMA PLATAFORMA ESTÁVEL E RESISTENTE. A RESISTÊNCIA MAGNÉTICA É SILENCIOSA E DE BAIXA MANUTENÇÃO. -PAINEL COM LCD DE GRANDE DIMENSÃO-SENSOR DE BATIMENTO CARDÍACO NO PAINEL. -SISTEMA DE CARGA MAGNÉTICO COM CORREIA SUAVE E SILENCIOSO</p>	DREAM / CONCEPT H	8000,00	16.000,00
96	01	<p>Monitor multiparamétrico com tela integrada de no mínimo 15 polegadas, parâmetros rápidos e precisos, visualização de multicanais, com número: grandes na tela, bateria de alta duração, portátil - com alça incorporada ao monitor, comunicação em rede, possui interface oxícardiorespirograma, de uso adulto, pediátrico e neonatal, possibilitando monitorização de no mínimo 12 curvas em tela. Deverá fornecer parâmetros vitais monitorados de série: Eletrocardiograma (ECG), Oximetria de pulso (SpO₂), Pressão não invasiva (PNI), Temperatura 2 canais, Respiração, Pressão invasiva (PI) 2 canais, Capnografia e Impressora, Bateria recarregável, cabo de alimentação elétrica AC, Cabo ECG 5 vias, sensor de SpO₂, manguião e sensor de temperatura. Armazenamento de no mínimo 24 horas de tendências gráficas e numéricas com revisão de valores Apresentar retrospecto de uma derivação de ECG em "full - disclosure". Capaz de realizar aquisição de ECG de 12 derivação, e imprimir o exame. ECG Possua possibilidade de 3, 8 ou 12 derivações (de acordo com a configuração), possibilidade de visualizações das 12 derivações, ajuste da velocidade do traçado 1,56mm/s; 6,25mm/s; 12,5mm/s; 25mm/s e SOMn/s, Sensibilidade de traçado (x118, 114, 112, 1, 2 e automático), faixa de leitura da Frequência Cardíaca: 15 a 300bpm, alarme de mínimo e máximo, alarme de eletrodo solto com identificação do mesmo, detecção automática de n< > mínimo 23 tipos de arritmias, análise de segmento ST em todas as derivações, indicação de marca-passo, pu >t~ contra desfibrilador, cascata das ondas de ECG disponível. RESPIRAÇÃO IMPEDÂNCIA) Deverá conter indicação da frequência respiratória e apresentação da curva de respiração, faixa de leitura: O a ISOipm, alarmes de mínimo e máximo, índice de perfusão detecção e alarme de apneia com tempo programável. OXIMETRIA DE PULSO Apresente curva pletismográfica com o respectivo valor numérico, faixa de leitura de O a 100 l/o, medição de pulso: 30 a 300pm; alarmes de mínimo e máximo, sensibilidade do traçado (x118, 114, 1/2, 1, 2, x4, xS e automático). Ajuste da velocidade do traçado: 25mm/s ou SOMn/s, índice da amplitude de pulso, gráfico de barras de sinal, Segunda SpO₂ estão disponíveis. PRESSÃO NÃO INVASIVA</p>	GENERAL MEDITECH / G3H	25000,00	25.000,00



111	01	CADDEIRA DE RODAS - Fabricada em aço carbono, com assento/encosto em nylon, dobrável, freios bilaterais, aro impulsor bilateral, apoio para braços e pés fixos, rodas dianteiras aro 06" com pneus maciços e rodas traseiras aro 24" em UND alumínio com pneus maciços. Capacidade Máxima de peso: 85 kg; Altura do Chão ao AP de Braço aproximados: 69 cm; Altura do Assento ao AP de Braço aproximados: 19 cm.	PROLIFE / ADULTO	2500,00	2.500,00
VALOR TOTAL DA PROPOSTA					253.700,00
VALOR DA PROPOSTA R\$ 253.700,00 DUZENTOS E CINQUENTA E TRES MIL E SETECENTOS REAIS					

PRAZO DE ENTREGA: Prazo máximo de até 10 (dez) dias úteis, a contar do recebimento da ORDEM DE FORNECIMENTO.

PRAZO DE VALIDADE DA PROPOSTA: 60 (sessenta) dias (CONFORME EDITAL).

Declaramos que nos preços ofertados estão incluídas todas as despesas incidentes sobre o fornecimento referentes a tributos, encargos sociais e demais ônus atinentes à execução do serviço objeto desta licitação.

Declaramos, para todos os fins de direito, que cumprimos plenamente os requisitos de habilitação e que nossa Carta Proposta está em conformidade com as exigências do instrumento convocatório

Declaramos sob as penalidades cabíveis, que a empresa é considerada microempresa ou empresa de pequeno porte nos termos da legislação vigente, não possuindo nenhum dos impedimentos previstos no §4 do artigo 30 da Lei Complementar n° 123/06.

A
 PREFEITURA MUNICIPAL DE VÍCOSA DO CEARÁ
 REF.: PREGÃO ELETRÔNICO Nº PE 08/2022-SESA
 ABERTURA 13/05/2022 ÀS 08:00 HORAS

OBJETO: AQUISIÇÃO DE EQUIPAMENTOS, MOBILIÁRIO, INSTRUMENTAIS E MATERIAL DE CONSUMO.

PROPOSTA DE PREÇO									
ITEM	DESCRIÇÃO	MARCA	UND	QTD	V. UNITARIO	V. TOTAL	V. UNITARIO (EXTENSO)	V. TOTAL (EXTENSO)	
10	TENS CLINICO 4 CANAIS - COM DESIGN INOVADOR, CONTROLE ATRAVÉS DE TECLAS SOFT TOUCH E DISPLAY LCD, POSSUI 04 CANAIS DE SAIDAS INDEPENDENTES E 09 MODOS DE OPERAÇÃO, CONTROLES VARIÁVEIS DE TODOS OS PARÂMETROS DE ESTIMULAÇÃO DAS CORRENTES FES E TENS, POSSUI PROTOCOLOS PRE-PROGRAMADOS PARA OTIMIZAR OS TRATAMENTOS E A UTILIZAÇÃO, PRINCIPAIS TRATAMENTOS: TRAUMATO-ORTOPÉDICO, ANALGESIA, FORTALECIMENTO MUSCULAR, ACESSÓRIOS: CD COM MANUAL DE INSTRUÇÕES, CABO DUPLA PARA APLICAÇÃO, 4 ELETRODOS DE SILICONE 3X5CM.	IBRAMED	UNID	10	4.052,88	40.528,80	quatro mil e cinquenta e dois reais e oitenta e oito centavos	quarenta mil, quinhentos e vinte e oito reais e oitenta centavos	
					VALOR TOTAL	40.528,80	quarenta mil, quinhentos e vinte e oito reais e oitenta centavos		
					TOTAL GLOBAL EXTENSO				
					40.528,80	quarenta mil, quinhentos e vinte e oito reais e oitenta centavos			

Declaramos que nos preços ofertados estão incluídas todas as despesas incidentes sobre o fornecimento referentes a tributos, encargos sociais e demais ônus atinentes à execução do serviço objeto desta licitação;

Declaramos, para todos os fins de direito, que cumprimos plenamente os requisitos de habilitação e que nossa Carta Proposta está em conformidade com as exigências do instrumento convocatório (edital);

Declaramos que nossa proposta atende integralmente aos requisitos constantes neste edital;

Declaramos que concordamos integralmente com os termos deste edital e seus anexos;

Declaramos que inexistirá qualquer fato superveniente impeditivo de nossa habilitação para participar no presente certame licitatório, bem assim que ficamos ciente da obrigatoriedade de declarar ocorrências posteriores, nos termos do art. 32, §2º, da Lei nº 8.666/93;

Declaramos que sob as sanções administrativas cabíveis e sob as penas da lei, ser EMPRESA DE PEQUENO PORTE - EPP, nos termos da legislação vigente, não possuindo nenhum dos impedimentos previstos no §4 do artigo 3º da Lei complementar nº 123/06.

Pelo que, por ser a expressão da verdade, firma a presente, sob as penas da Lei.

CONDIÇÕES:
VALIDADE DA PROPOSTA: 90 (NOVENTA) DIAS
PRAZO DE ENTREGA: CONFORME OS TERMOS DO EDITAL.





CARTA PROPOSTA

NÚMERO DO PREGÃO:

Nº 08/2022-SESA

OBJETO: : AQUISIÇÃO DE EQUIPAMENTOS, MOBILIÁRIO, INSTRUMENTAIS E MATERIAL DE CONSUMO.

ITEM: 11

ESPECIFICAÇÃO DO OBJETO: TENS FES PORTÁTIL 2 CANAIS -EQUIPAMENTO TOTALMENTE PORTÁTIL COM TECNOLOGIA DIGITAL MICROCONTROLADA. GABINETE PORTÁTIL COM VISUALIZAÇÃO DOS PARÂMETROS EM DISPLAY LCD. ALIMENTAÇÃO ATRAVÉS DE BATERIA OU FONTE DE ALIMENTAÇÃO COM SELEÇÃO AUTOMÁTICA DE TENSÃO: 110V OU 220V. POSSUI 02 CANAIS DE SAÍDAS INDEPENDENTES, 09 MODOS DE OPERAÇÃO E CONTROLES VARIÁVEIS DE TODOS OS PARÂMETROS DE ESTIMULAÇÃO. PRINCIPAIS TRATAMENTOS: TRAUMATO-ORTOPÉDICO, ANALGESIA, MUSCULAR. ACESSÓRIOS: CD COM MANUAL DE INSTRUÇÕES. CABO DUPLO PARA APLICAÇÃO, 4 ELETRODOS DE SILICONE 3X5CM. MOD NEURODYN TENS/FES

MARCA: IBRAMED

QUANTIDADE: 10

VALOR UNITÁRIO DE CADA ÍTEM DO LOTE: R\$ 785,75

VALOR TOTAL DO LOTE: R\$ 7.857,50 (SETE MIL, OITOCENTOS E CINQUENTA E SETE REAIS E CINQUENTA CENTAVOS)

PRAZO DE ENTREGA: PRAZO MÁXIMO DE 10 (dez) DIAS ÚTEIS

PRAZO DE VALIDADE DA CARTA PROPOSTA: 60 (SESSENTA) DIAS

DECLARAMOS DE QUE NOS PREÇOS OFERTADOS ESTÃO INCLUÍDAS TODAS AS DESPESAS INCIDENTES SOBRE O FORNECIMENTO REFERENTES A TRIBUTOS, ENCARGOS SOCIAIS E DEMAIS ÔNUS ATINENTES À EXECUÇÃO DO SERVIÇO OBJETO DESTA LICITAÇÃO.

DECLARAMOS, PARA TODOS OS FINS DE DIREITO, QUE CUMPRIMOS PLENAMENTE OS REQUISITOS DE HABILITAÇÃO E QUE NOSSA CARTA PROPOSTA ESTÁ EM CONFORMIDADE COM AS EXIGÊNCIAS DO INSTRUMENTO CONVOCATÓRIO (EDITAL).

DATA: 12/05/2022

A
 PREFEITURA MUNICIPAL DE VICOSA DO CEARÁ
 REF.: PREGÃO ELETRÔNICO Nº PE 08/2022-SESA
 ABERTURA 13 / 05 / 2022 ÀS 06:00 HORAS

OBJETO: AQUISIÇÃO DE EQUIPAMENTOS, MOBILIÁRIO, INSTRUMENTAIS E MATERIAL DE CONSUMO.

PROPOSTA DE PREÇO								
ITEM	DESCRIÇÃO	MARCA	UND	QTD	V. UNITARIO	V. TOTAL	V. UNITARIO (EXTENSO)	V. TOTAL (EXTENSO)
11	TENS FES PORTÁTIL 2 CANAIS -EQUIPAMENTO TOTALMENTE PORTÁTIL COM TECNOLOGIA DIGITAL, MICROCONTROLADA, GABINETE PORTATIL COM VISUALIZAÇÃO DOS PARÂMETROS EM DISPLAY LCD, ALIMENTAÇÃO ATRAVES DE BATERIA OU FONTE DE ALIMENTAÇÃO COM SELEÇÃO AUTOMÁTICA DE TENSÃO: 110V OU 220V, POSSUI 02 CANAIS DE SAIDAS INDEPENDENTES, 09 MODOS DE OPERAÇÃO E CONTROLES VARIÁVEIS DE TODOS OS PARÂMETROS DE ESTIMULAÇÃO, PRINCIPAIS TRATAMENTOS: TRAUMATO-ORTOPÉDICO, ANALGESIA, MUSCULAR, ACESSÓRIOS: CD COM MANUAL DE INSTRUÇÕES; CABO DUPLO PARA APLICAÇÃO.4 ELETRODOS DE SILICONE 3X5CM.	IBRAMED	UNID	10	3.800,00	38.000,00	três mil e oitocentos reais	trinta e oito mil reais
					VALOR TOTAL	38.000,00	trinta e oito mil reais	
					VALOR GLOBAL DA PROPOSTA		TOTAL GLOBAL EXTENSO	
						38.000,00	trinta e oito mil reais	

Declaramos que nos preços ofertados estão incluídas todas as despesas incidentes sobre o fornecimento referentes a tributos, encargos sociais e demais ônus alimentares à execução do serviço objeto desta licitação;
 Declaramos, para todos os fins de direito, que cumprimos plenamente os requisitos de habilitação e que nossa Carta Proposta está em conformidade com as exigências do instrumento convocatório (edital);

Declaramos que nossa proposta atende integralmente aos requisitos constantes neste edital;

Declaramos que concordamos integralmente com os termos deste edital e seus anexos;

Declaramos que inexistiu qualquer fato superveniente impeditivo de nossa habilitação para participar no presente certame licitatório, bem assim que ficamos ciente da obrigatoriedade de declarar ocorrências posteriores, nos termos do art. 32, §2º, da Lei nº 8.666/93;

Declaramos que sob as sanções administrativas cabíveis e sob as penas da lei, ser EMPRESA DE PEQUENO PORTE - EPP, nos termos da legislação vigente, não possuindo nenhum dos impedimentos previstos no §4 do artigo 3º da Lei complementar nº 123/06.

Pelo que, por ser a expressão da verdade, firma a presente, sob as penas da Lei.

CONDIÇÕES:
 VALIDADE DA PROPOSTA: 90 (NOVENTA) DIAS
 PRAZO DE ENTREGA: CONFORME OS TERMOS DO EDITAL.





CARTA PROPOSTA

NÚMERO DO PREGÃO:

Nº 08/2022-SESA

OBJETO: : AQUISIÇÃO DE EQUIPAMENTOS. MOBILIÁRIO. INSTRUMENTAIS E MATERIAL DE CONSUMO.

ITEM: 12

ESPECIFICAÇÃO DO OBJETO: LÂMPADAS DE INFRA-VERMELHO - LÂMPADA INFRA VERMELHO PARA FISIOTERAPIA, TERMOTERAPIA, FOTOTERAPIA - DESENVOLVIDA ESPECIALMENTE PARA TRATAMENTOS VOLTADOS A REABILITAÇÃO VISANDO UM TRATAMENTO CONFORTÁVEL E DE QUALIDADE ATRAVÉS DA EMISSÃO DE CALOR SUPERFICIAL E LOCALIZADO. ESTA FORMA DE TERAPIA TEM MOSTRADO EFICÁCIA E RAPIDEZ NO TRATAMENTO DE DIFERENTES TIPOS DE LESÕES ROVENIENTES DA PRÁTICAS DE ESPORTES, EM MUITOS CASOS PROMOVEDO UM RÁPIDO ALIVIO DAS DORES MUSCULARES, POIS SEUS RESULTADOS ESTÃO RELACIONADOS COM A ATIVAÇÃO DA CIRCULAÇÃO SANGUÍNEA. POTÊNCIA: 150W

MARCA: POLAMP

QUANTIDADE: 50

VALOR UNITÁRIO DE CADA ÍTEM DO LOTE: R\$ 221,09

VALOR TOTAL DO LOTE: R\$ 11.054,50 (ONZE MIL, CINQUENTA E QUATRO REAIS E CINQUENTA CENTAVOS)

PRAZO DE ENTREGA: PRAZO MÁXIMO DE 10 (dez) DIAS ÚTEIS

PRAZO DE VALIDADE DA CARTA PROPOSTA: 60 (SESSENTA) DIAS

DECLARAMOS DE QUE NOS PREÇOS OFERTADOS ESTÃO INCLUÍDAS TODAS AS DESPESAS INCIDENTES SOBRE O FORNECIMENTO REFERENTES A TRIBUTOS, ENCARGOS SOCIAIS E DEMAIS ÔNUS ATINENTES À EXECUÇÃO DO SERVIÇO OBJETO DESTA LICITAÇÃO.

DECLARAMOS, PARA TODOS OS FINS DE DIREITO, QUE CUMPRIMOS PLENAMENTE OS REQUISITOS DE HABILITAÇÃO E QUE NOSSA CARTA PROPOSTA ESTÁ EM CONFORMIDADE COM AS EXIGÊNCIAS DO INSTRUMENTO CONVOCATÓRIO (EDITAL).

DATA: 12/05/2022

A
 PREFEITURA MUNICIPAL DE VICOSA DO CEARÁ
 REF.: PREGÃO ELETRÔNICO Nº PE 08/2022-SESA
 ABERTURA 13/05/2022 AS 08:00 HORAS

OBJETO: AQUISIÇÃO DE EQUIPAMENTOS, MOBILIÁRIO, INSTRUMENTAIS E MATERIAL DE CONSUMO.

PROPOSTA DE PREÇO								
ITEM	DESCRIÇÃO	MARCA	UND	QTD	V. UNITARIO	V. TOTAL	V. UNITARIO (EXTENSO)	V. TOTAL (EXTENSO)
12	LÂMPADAS DE INFRA-VERMELHO - 1 LÂMPADA INFRA VERMELHO PARA FISIOTERAPIA TERMOTERAPIA FOTOTERAPIA - DESENVOLVIDA ESPECIALMENTE PARA TRATAMENTOS VOLTADOS A REABILITAÇÃO VISANDO UM TRATAMENTO CONFORTÁVEL E DE QUALIDADE ATRAVÉS DA EMISSÃO DE CALOR SUPERFICIAL E LOCALIZADO. ESTA FORMA DE TERAPIA TEM MOSTRADO EFICÁCIA E RAPIDEZ NO TRATAMENTO DE DIFERENTES TIPOS DE LESÕES PROVENIENTES DA PRÁTICAS DE ESPORTES. EM MUITOS CASOS PROMOVENDO UM RÁPIDO ALÍVIO DAS DORES MUSCULARES. POIS SEUS RESULTADOS ESTÃO RELACIONADOS COM A ATIVAÇÃO DA CIRCULAÇÃO SANGÜÍNEA. POTÊNCIA: 150W	ARKTUS	UNID	50	511,92	25.596,00	quinhetos e onze reais e noventa e vinte e cinco mil, quinhentos e noventa e dois centavos	vinte e cinco mil, quinhentos e noventa e dois centavos
					VALOR TOTAL	25.596,00	vinte e cinco mil, quinhentos e noventa e dois centavos	vinte e cinco mil, quinhentos e noventa e dois centavos
					VALOR GLOBAL DA PROPOSTA	25.596,00	TOTAL GLOBAL EXTENSO	vinte e cinco mil, quinhentos e noventa e dois centavos

Declaramos que nos preços ofertados estão incluídas todas as despesas incidentes sobre o fornecimento referentes a tributos, encargos sociais e demais ônus atinentes à execução do serviço objeto desta licitação;

Declaramos, para todos os fins de direito, que cumprimos plenamente os requisitos de habilitação e que nossa Carta Proposta está em conformidade com as exigências do instrumento convocatório (edital);

Declaramos que nossa proposta atende integralmente aos requisitos constantes neste edital;

Declaramos que concordamos integralmente com os termos deste edital e seus anexos;

Declaramos que inexistiu qualquer fato superveniente impeditivo de nossa habilitação para participar no presente certame licitatório, bem assim que ficamos ciente da obrigatoriedade de declarar ocorrências posteriores, nos termos do art. 32, §2º, da Lei nº 8.665/93;

Declaramos que sob as sanções administrativas cabíveis e sob as penas da lei, ser EMPRESA DE PEQUENO PORTE - EPP, nos termos da legislação vigente, não possuindo nenhum dos impedimentos previstos no §4 do artigo 3º da Lei complementar nº 123/06.

Pelo que, por ser a expressão da verdade, firma a presente, sob as penas da Lei.

 CONDIÇÕES:
 VALIDADE DA PROPOSTA: 90 (NOVENTA) DIAS
 PRAZO DE ENTREGA: CONFORME OS TERMOS DO EDITAL.



AO
 PREGOEIRO DA PREFEITURA MUNICIPAL DE VIÇOSA DO CEARÁ
 REF.: PREGÃO ELETRÔNICO Nº PE 08/2022-SESA
 ABERTURA 13 / 05 / 2022 ÀS 08:00 HORAS

OBJETO: AQUISIÇÃO DE EQUIPAMENTOS, MOBILIÁRIO, INSTRUMENTAIS E MATERIAL DE CONSUMO.

PROPOSTA DE PREÇO									
ITEM	DESCRIÇÃO	MARCA	UND	QTD	V. UNITARIO	V. TOTAL	V. UNITARIO (EXTENSO)	V. TOTAL (EXTENSO)	
13	ARMÁRIO COM 01 PORTA E TRÊS PRATELEIRAS EM VIDRO (ARMÁRIO VITRINE) - LATERAIS, FUNDO E TETO EM CHAPA DE AÇO, FECHADURA TIPO VALE-FÉIS PROTEGIDOS POR PONTEIRAS PLÁSTICAS; ACABAMENTO COM PINTURA ELETROSTÁTICA A PO (BRANCA); DIMENSÕES MÍNIMAS: 1.50 M DE ALTURA X 0.50 M DE LARGURA X 0.35 M - DE PROFUNDIDADE.	QUALITY	UNID	13	4.594,00	59.722,00	quatro mil, quinhentos e noventa e quatro reais	cinquenta e nove mil, setecentos e vinte e dois reais	
VALOR TOTAL						59.722,00	cinquenta e nove mil, setecentos e vinte e dois reais		
VALOR GLOBAL DA PROPOSTA						59.722,00	TOTAL GLOBAL EXTENSO		cinquenta e nove mil, setecentos e vinte e dois reais

Declaramos que nos preços ofertados estão incluídas todas as despesas incidentes sobre o fornecimento referentes a tributos, encargos sociais e demais ônus atinentes à execução do serviço objeto desta licitação;
 Declaramos, para todos os fins de direito, que cumprimos plenamente os requisitos de habilitação e que nossa Carta Proposita está em conformidade com as exigências do instrumento convocatório (edital);

Declaramos que nossa proposta atende integralmente aos requisitos constantes neste edital;

Declaramos que concordamos integralmente com os termos deste edital e seus anexos;

Declaramos que inexistirá qualquer fato superveniente impeditivo de nossa habilitação para participar no presente certame licitatório, bem assim que ficamos ciente da obrigatoriedade de declarar ocorrências posteriores, nos termos do art. 32, §2º, da Lei nº 8.666/93;

Declaramos que sob as sanções administrativas cabíveis e sob as penas da lei, ser EMPRESA DE PEQUENO PORTE - EPP, nos termos da legislação vigente, não possuindo nenhum dos impedimentos previstos no §4 do artigo 3º da Lei complementar nº 123/06.

Pelo que, por ser a expressão da verdade, firma a presente, sob as penas da Lei.



CONDIÇÕES:
VALIDADE DA PROPOSTA: 90 (NOVENTA) DIAS
PRAZO DE ENTREGA: CONFORME OS TERMOS DO EDITAL.





FICHA TÉCNICA DESCRITIVA DO OBJETO

Órgão comprador: PREFEITURA DE VIÇOSA DO CEARÁ
Número do edital: 08/2022
Prazo de validade da proposta é de 90 (noventa) em dias, conforme estabelecido no edital:
Declaramos, para todos os fins de direito, que cumprimos plenamente os requisitos de habilitação e que nossa proposta está em conformidade com as exigências do instrumento convocatório.
Declaramos, ainda, que estamos enquadradas no Regime de tributação de Microempresa e Empresa de Pequeno Porte, conforme estabelece o artigo 3º da Lei Complementar nº123, de 14 de dezembro de 2006. (caso enquadre).
Data: 12/05/2022

OBJETO: AQUISIÇÃO DE EQUIPAMENTOS, MOBILIÁRIO, INSTRUMENTAIS E MATERIAL DE CONSUMO.

LOTE	ITEM	DESCRIÇÃO	UN	QTDE	MARCA / MODELO	PREÇO UNITÁRIO	PREÇO TOTAL
14	1	SEM INSTALAÇÃO ESPECIFICAÇÕES TÉCNICAS Categorias Split BTUs 12.000 BTU Garantia do Produto 12 - Meses Gás Refrigerante R-410 Eco Tipo de Ciclo Frio Class Energética A Dimensões Unidade Interna (LxAxP) 340 x 200 x 800 MM Peso Unidade Interna 7,570 KG Dimensões Unidade Externa (LxAxP) 380 x 470 x 545 MM Peso Unidade Externa 20,040 KG Consumo 15,8 KHZ	UN	18	AGRATTO	R\$ 2.247,00	R\$ 40.446,00



		<p>Categoria Split</p> <p>BTU/h 12.000 BTU</p> <p>Garantia do Fabricante 12 Meses</p> <p>ESPECIFICAÇÕES TÉCNICAS</p> <p>RECURSOS</p> <p>Serpentina Cobre</p> <p>Tecnologia Inverter Não</p> <p>INFORMAÇÕES TÉCNICAS</p> <p>Procedência 4-Nacional, produzido com PPB</p> <p>GTIN 7898461967931</p> <p>NCM 84151011</p> <p>EAN EAN13</p> <p>ALIMENTAÇÃO</p> <p>Classificação Energética A</p> <p>Voltagem 220 V</p>					
20	1	<p>Opções de temperatura 7 níveis de temperatura: 5°C a 15°C</p> <p>Bandeja coletora de resíduos removível Não</p> <p>Torneiras Não</p> <p>Cor Branco</p> <p>Alimentação Não informado pelo fornecedor</p> <p>Potência (w) Não informado pelo fornecedor</p> <p>Consumo (Kw/h) Não informado pelo fornecedor</p> <p>Conteúdo da embalagem 01 Bebedouro de Coluna</p>	UN	18	ESMALTEC EGC35	R\$ 1.099,00	R\$ 19.782,00



		<p>Dimensões aproximadas do produto - cm (AxLxP) 31,2x100,4x31,1cm</p> <p>Peso aproximado do produto - Kg 14,8 Kg</p> <p>Garantia do fornecedor 2 anos</p> <p>Mais informações De acordo com ABNT-NBR 13972/ Características técnicas: Sistema Easy Open removível: abertura automática do garrafão e facilidade de limpeza interna do produto/ Alças laterais: facilitam a movimentação/ Baixo consumo de energia/ Aprovado pelo INMETRO</p> <p>Modelo EGC35B</p>					
23	1	<p>Tipo de Produto 1 Porta Frost Free</p> <p>Capacidade líquida Freezer: 47 litros; Refrigerador: 253 litros</p> <p>Capacidade Total de Armazenamento (em litros) 300L</p> <p>Consumo (Kw/h) 35.5 kWh/mês(110V e 220V)</p> <p>Cor Branco</p> <p>Selo Procel Sim</p> <p>Grades removíveis Não</p> <p>Porta laticínios Não</p> <p>Dispenser de água externo/interno Não</p> <p>Prateleiras na porta Sim</p> <p>Prateleiras de vidro temperado Não</p> <p>Recipiente para guardar gelo Não</p>	UN	7	CONSUL CRB36	R\$ 3.159,00	R\$ 22.113,00

	Prateleiras reguláveis Não Desodorizador Não Iluminação interna Sim Alarme de porta aberta Não Compartimento extra frio Sim Compartimento congelamento rápido Sim Gaveta Sim Porta ovos Sim Separador de garrafas Sim Degelo automático Sim Rodízios Não Pés niveladores Sim Porta latas Sim Porta reversível Não Painel eletrônico Não Controle de temperatura Sim Congelador Sim Trava de segurança Não Timer Não Mostrador frontal de temperatura Não Conteúdo da embalagem 1 Refrigerador e 1 Manual de instruções Voltagem 110V ou 220V (não é bivolt) Dimensões aproximadas do produto - cm (AxLxP) 153,9x61,6x69,1cm Peso aproximado do produto (Kg) 48 Kg				
--	--	--	--	--	--



		<p>Garantia do Fornecedor 12 meses</p> <p>Modelo Consul Facilite Frost Free CRB36AB Branco 300L</p>					
28	1	<p>Fabricante Midea</p> <p>Altura 32.5 cm</p> <p>Capacidade em volume 35 Litros</p> <p>Com display digital Sim</p> <p>Com grill Não</p> <p>Com luz interior Sim</p> <p>Com porta espelhada Não</p> <p>Com prato giratório Sim</p> <p>Com temporizador Sim</p> <p>Com trava de segurança para crianças Sim</p> <p>Eficiência energética A</p> <p>Garantia 12 meses</p> <p>Largura 52 cm</p> <p>Modelo MXSA35B1</p> <p>Níveis de potência 10</p> <p>Potência 1000 W</p> <p>Profundidade 42 cm</p> <p>Tipos de montagem De bancada</p> <p>Nbm 85165000</p>	UN	3	MIDEA MXSA35	R\$ 899,00	R\$ 2.697,00
33	1	<p>Informações Técnicas:</p> <ul style="list-style-type: none"> - Marca: Consul - Modelo: CHB42E - Tipo: Horizontal - Voltagem: 127V ou 220V (não é bivolt) - Potência: 127V - 130W / 220V - 120W 	UN	4	CONSUL CHB42	R\$ 4.855,00	R\$ 19.420,00

	<p>- Capacidade: 414 Litros</p> <p>- Classificação Energética: a</p> <p>Cor:</p> <p>- Branco</p> <p>Características:</p> <ul style="list-style-type: none">- Interior Resistente- Controle Eletrônico- 02 Portas/Tampas- Dreno de Gelo Frontal- Controle de Temperatura- Congelamento Rápido- Função Refrigerador <p>Características Específicas:</p> <p>- Controle Eletrônico:</p> <p>Programa a temperatura desejada em apenas um toque e escolha entre os modos freezer ou refrigerador, de acordo com a sua necessidade.</p> <p>- Dreno de Gelo:</p> <p>Prático de limpar com o dreno frontal; basta colocar uma vasilha embaixo do dreno para recolher o gelo derretido. Também possui 4 rodinhas nos pés, que facilitam a movimentação do produto.</p> <p>- Interior Resistente:</p>					
--	--	--	--	--	--	--



		<p>Interior feito com liga metálica de alta resistência à corrosão.</p> <p>Dimensões:</p> <ul style="list-style-type: none">- Altura: 94cm- Largura: 119,5cm- Profundidade: 78cm- Peso: 61KG <p>*Garantia do Fornecedor: 12 Meses.</p>					
42	1	<p>Marca : Epson</p> <p>Modelo : PowerLite E20</p> <p>Cor : Branco</p> <p>Sistema de projeção : Tecnologia 3LCD de 3 chips</p> <p>Modo de projeção : Frontal / traseiro / teto</p> <p>Método de projeção : Matriz ativa TFT de polissilício</p> <p>Número de pixels : 786,432 dots (1024 x 768) x 3</p> <p>Brilho em cores e branco : 3.400 Lumens</p> <p>Razão de aspecto : 4:3</p> <p>Resolução nativa : 1024 x 768 (XGA)</p> <p>Tipo de lâmpada : 210 W UHE</p> <p>Duração da lâmpada : Modo ECO: Até 12.000 horas / Modo Normal: Até 6.000 horas</p> <p>Alcance do Throw-Ratio : 1.44 (Zoom: Wide), 1.95 (Zoom: Tele)</p>	UN	5	EPSON E20	R\$ 7.990,00	R\$ 39.950,00



	<p>Distância de projeção/ tamanho da tela : 30'' a 350'' (0,76 a 10,34 m)</p> <p>Plug 'n Play USB : Projetor compatível com computadores PC e Mac</p> <p>Contraste : 15.000:1</p> <p>Reprodução de cor : Até 1,07 bilhão de cores</p> <p>Temperatura : 5 ° a 35 °C</p> <p>Alto-falante : 5 W (mono)</p> <p>Tipo de Bateria ou Pilha : AA</p> <p>Conectividade : 1x USB-B - 1x HDMI - 2x Computador/Componente - 1x Vídeo - 1x RS-232c - 1x Saída de Monitor - Áudio 1 & 2 - Áudio R & L - 1x Saída de Áudio</p> <p>Voltagem : 100 – 240 VAC ±10%, 50 / 60Hz AC</p> <p>Consumo de energia : Modo ECO: 235 W / Modo Normal: 345 W/ Em Espera: Máx. 2W</p> <p>Dimensões Produto : 30 x 25 x 9,1 cm (L x P x A) Peso: 2,7kg</p> <p>Conteúdo da embalagem : 1 Projetor E20, 1 Controle remoto, pilhas, cabo HDMI (1,8m), cabo de energia, Manual</p> <p>Garantia do Fornecedor</p> <p>12 meses</p>				
--	---	--	--	--	--



52	1	<p>Características do Produto:</p> <p>Modelo: PTV50RCG70BL Roku</p> <p>Marca: Philco</p> <p>Cor: Preto</p> <p>Altura: 90 cm</p> <p>Largura: 111,4 cm</p> <p>Comprimento: 20 cm</p> <p>Peso: 10,18 Kg</p> <p>Resolução da Tela: 4K</p> <p>Tamanho da Tela: 50"</p> <p>Android TV: Não</p> <p>Smart TV: Sim</p> <p>Plataforma de Games: Não</p> <p>Informações Adicionais:</p> <p>APP mobile: Transforme seu smartphone em um controle remoto.</p> <p>Mídia Cast: Espelhe seu dispositivo móvel na tela de alta qualidade de sua Fast Smart TV.</p> <p>Resolução 4K UHD: Resolução de 3840 x 2160 (pixels), que permite um melhor detalhamento da imagem, consequentemente uma melhor visualização com mais nitidez e clareza.</p> <p>Dolby Audio: Sistema de som Dolby Digital que transmite o som do filme ou vídeo reproduzido em 5.1 canais.</p> <p>HDR10: Incorpora um expressivo ganho em contraste de tons claros e</p>	UN	3	PHILCO PTV50	R\$ 2.998,00	R\$ 8.994,00
----	---	--	----	---	--------------	--------------	--------------

escuras, além de uma extrema nitidez na imagem.

Processador Quad Core:
Maior velocidade para conteúdo dos aplicativos e performance ideal para seu Televisor!

Processador gráfico: Triple Core
Maior velocidade no processamento de gráficos mais complexos!

HDMI: Conecte seu dispositivo favorito e reproduza com alta qualidade suas imagens.

USB: Entrada para leitura/gravação de arquivos digitais, através do seu pen-drive ou HD externo. Sendo assim possível reproduzir vídeos, imagens e músicas.

Conexões:

Entrada de vídeo e áudio estéreo (RCA).

3 entradas HDMI e 1 entrada HDMI (ARC)², total de 4 entradas.

Entrada RF para TV aberta (Digital e Analógica) e TV à cabo.

2 entradas USB 2.0:
reproduz filmes, músicas e fotos.

1 entrada S/PDIF out Optical.

1 entrada Ethernet.

1 entrada P2: para periféricos de áudio.



	<p>Especificações Técnicas:</p> <p>TV Backlight D-LED 50"</p> <p>Resolução: UHD (3840 X 2160)</p> <p>Tempo de resposta: 8,0 ms</p> <p>Ângulo de Visão: 170°(H) x 170°(V)</p> <p>Brilho: 250 cd/m²</p> <p>Contraste dinâmico: 6.000.000:1</p> <p>Frequência da Tela: 60Hz</p> <p>Potência do Alto-Falante: 12 Wrms x 2, total de 24 Wrms</p> <p>Formato da Tela: 16:9</p> <p>Sistema de cores: PAL-M, PAL-N, NTSC</p> <p>Furação Vesa: 200x200mm</p> <p>WIFI DUAL BAND</p> <p>Dolby Audio</p> <p>HDR10</p> <p>Cor: Preto</p> <p>Menu nos idiomas Português e Inglês</p> <p>Busca automática de canais</p> <p>Recepção em ATV, DTV e CATV</p> <p>Conversor digital integrado</p> <p>Equalizadores de som e imagem predefinidos</p> <p>Ajustes de temperatura de cor</p> <p>Nivelador automático de volume</p>				
--	--	--	--	--	--



		<p>SDR para HDR: corrige imagem para melhor performance</p> <p>Dimensões do Produto:</p> <p>Com base: 90 x 111,4 x 20 cm</p> <p>Peso: 10,18 Kg</p> <p>Sem Base: 64,3 x 111,4 x 8,9 cm</p> <p>Peso: 9,68 Kg</p> <p>Dimensões do Produto (Embalado):</p> <p>(AxLxC): 71,6 x 122 x 15,9 cm</p> <p>Peso: 13,765 Kg</p> <p>Garantia: 1 ano</p>					
55	1	<p>TELA DE PROJEÇÃO RETRÁRIL - 2,03X1,53 O/TRIPÉ 4:3 TTM100VA TT168</p> <p>TES CX 1 UM</p> <p>ESPECIFICAÇÕES; FORMATO: QUADRADA 4:3; DIAGONAL</p> <p>55 (POLEGADAS): 96"; ÁREA DE PROJEÇÃO (A:B): 1940X1465 MM; LARGURA UNID 2</p> <p>DO ESTOJO (F): 2089 MM COM TRIPÉ; ÁREA TOTAL (CXD): 2037X2715 MM, ALTURA DO TRIPÉ (E): 930 MM.</p>	UN	2	UNIVERSAL	R\$ 1.099,00	R\$ 2.198,00



OBJETO: AQUISIÇÃO DE EQUIPAMENTOS, MOBILIÁRIO, INSTRUMENTAIS E MATERIAL DE CONSUMO

Condições Gerais da Proposta:

A presente proposta é válida por 70 (setenta) dias.

Formação do Preço:

PLANILHA DE PREÇOS PROPOSTOS

ITEM	ESPECIFICAÇÃO	MARCA	UNIDADE	QUANT. TOTAL	PREÇO UNIT. R\$	PREÇO TOTAL R\$
13	ARMÁRIO COM 01 PORTA E TRÊS PRATELEIRAS EM VIDRO (ARMÁRIO VITRINE) - LATERAIS, FUNDO E TETO EM CHAPA DE AÇO, FECHADURA TIPO YALE - PÉS PROTEGIDOS POR PONTEIRAS PLÁSTICAS; ACABAMENTO COM PINTURA ELETROSTÁTICA A PÓ (BRANCA). DIMENSÕES MÍNIMAS: 1,50 M DE ALTURA X 0,50 M DE LARGURA X 0,35 M DE PROFUNDIDADE.	MODELO MÓVEIS	UND	13	R\$ 2.000,00	R\$ 26.000,00
	Valor unitário:	Dois Mil Reais				
	Valor total:	Vinte Seis Mil Reais				
14	AR CONDICIONADO (TIPO SPLIT) - 12.000 BTU'S - CAPACIDADE DE REFRIGERAÇÃO DE 12.000 B.TU'S. VOLTAGEM 220 V. SISTEMA ESPECIAL DE TRIPLA FILTRAGEM, COM EXCLUSIVO FILTRO HEPA; DISPLAY DE TEMPERATURA DIGITAL; CONTROLE REMOTO COM DISPLAY EM CRISTAL LÍQUIDO; TIMER DIGITAL DE 24 HORAS; ENTRADA SUPERIOR DE AR; FUNÇÃO DIRECTIO: QUANDO ACIONADA, ALTERA O ÂNGULO DA ALETA HORIZONTAL; CAPACIDADE DE RESFRIAMENTO: 12.000 BTU'S; COM AQUECIMENTO: NÃO; FUNÇÕES: AUTO, SIGA-ME, SLEEP, SWING, TIMER, TURBO; TERMOSTATO: DIGITAL; CONTROLE REMOTO: SIM; FILTRO DE AR: ANTI-ÁCARO, ANTI-BACTÉRIA, ANTI-FUNGO. COR: BRANCO; CLASSIFICAÇÃO PROCEL - A	AGRATTO	UND	18	R\$ 2.600,00	R\$ 46.800,00
	Valor unitário:	Dois Mil Seiscentos Reais				
	Valor total:	Quarenta Seis Mil Oitocentos Reais				
15	ARQUIVO EM AÇO - COM 4 GAVETAS COM RODÍZIOS DESLIZANTES, PARA PASTAS SUSPENSAS TAMANHO OFÍCIO, EM CHAPA 26 (0,48MM), TRATADA E FOSFATIZADA, COM FECHADURA QUE TRAVA SIMULTANEAMENTE AS 4 GAVETAS. MEDIDAS PADRÃO: ALTURA: 1,34 M, LARGURA: 0,47 M, PROFUNDIDADE: 0,71 M. PINTURA EPOXI, COR CINZA ROYAL.	SÓ AÇO	UND	17	R\$ 1.100,00	R\$ 18.700,00
	Valor unitário:	Um Mil Cento e Reais				
	Valor total:	Dezoito Mil Setecentos Reais				
16	ARMÁRIO EM AÇO COM CHAVE, 02 PORTAS - EM AÇO, 04 PRATELEIRAS. DIMENSÕES APROXIMADAS 1,80 A 2,1 X 0,7 A 1,1 X 0,35 M. CAPACIDADE DE 50 KG POR PRATELEIRA	SÓ AÇO	UND	37	R\$ 1.400,00	R\$ 51.800,00
	Valor unitário:	Um Mil Quatrocentos Reais				
	Valor total:	Cinquenta Um Mil Oitocentos Reais				
17	VENTILADOR DE MESA DIÂMETRO DA HÉLICE 40 CM, COM FUSÍVEL DE SEGURANÇA, COR PRETA, SILENCIOSO, DESMONTÁVEL, CABO ELÉTRICO FLEXÍVEL, GRADE REMOVÍVEL, AJUSTE DE INCLINAÇÃO, AJUSTE DE VELOCIDADE, 3 (TRÊS) NÍVEIS DE VELOCIDADE, PROTETOR TÉRMICO, TRAVA DE SEGURANÇA, POTÊNCIA MÍNIMA 80W, 220V OU BIVOLT, GARANTIA MÍNIMA 12 (DOZE) MESES	VENTISOL	UND	38	R\$ 300,00	R\$ 11.400,00
	Valor unitário:	Trezentos Reais				
	Valor total:	Onze Mil Quatrocentos Reais				
18	VENTILADOR DE COLUNA - TORRE/PEDESTAL OSCILANTE 60 CM - VENTILADOR INDUSTRIAL DE COLUNA OSCILANTE 60CM - CARACTERÍSTICAS TÉCNICAS: TENSÃO: BIVOLT (CHAVE SELETORA) POTÊNCIA APROXIMADAS: 140 W ROTAÇÃO APROXIMADAS: 1650 RPM DIÂMETRO APROXIMADAS: 40 CM VAZÃO NOMINAL: 250 M³/MIN APROXIMADAS HÉLICE: 3 PÁS GRADE: METÁLICA 120 FIOS APROXIMADAS COR: PRETO ALTURA: AJUSTÁVEL (ATÉ 1,8M) LARGURA APROXIMADAS: 60 CM PROFUNDIDADE APROXIMADAS: 29 CM PESO APROXIMADAS: 8,5 KG GARANTIA: 6 MESES	VENTISOL	UND	36	R\$ 460,00	R\$ 16.560,00
	Valor unitário:	Quatrocentos Sessenta Reais				
	Valor total:	Dezesseis Mil Quinhentos Sessenta Reais				
19	CADEIRA BISTÔ EMPILHÁVEL BRANCA - CADEIRA EMPILHÁVEL SEM BRAÇOS, POSSUI ANTI-DERRAPANTES - CAPACIDADE 120 KG - USO INTERNO E EXTERNO - CONFORME PORTARIA DO INMETRO Nº 213/2007.	IBAP	UND	60	R\$ 80,00	R\$ 4.800,00
	Valor unitário:	Oitenta Reais				
	Valor total:	Quatro Mil Oitocentos Reais				



20	GELÁGUA - ALTO DESEMPENHO, 3,5 LITROS/HORAS DE ÁGUA GELADA, TERMOSTATO FRONTAL COM 3 NÍVEIS DE TEMPERATURA (NATURAL, FRIA, GELADA), TIPO GABINETE, MEDINDO APROXIMADAMENTE: ALTURA 1004MM LARGURA 312MM PROFUNDIDADE 311MM	ESMALTEC	UND	18	R\$ 950,00	R\$ 17.100,00
	Valor unitário:	Novecentos Cinquenta Reais				
	Valor total:	Dezesete Mil Cento e Reais				
22	CADEIRA PLÁSTICA SEM BRAÇO - COR BRANCA - CADEIRA MONOBLOCO DE POLIPROPILENO, NA COR BRANCA, PESANDO APROXIMADO 2,150KG	IBAP	UND	95	R\$ 80,00	R\$ 7.600,00
	Valor unitário:	Oitenta Reais				
	Valor total:	Sete Mil Seiscentos Reais				
23	GELADEIRA COM UMA PORTA - 300L NOMINAL COR BRANCO - COM AS SEGUINTE CARACTERÍSTICAS: COM UMA PORTA; NÃO TENHA FORMAÇÃO DE GELO NAS PAREDES; CONTROLE DE TEMPERATURA LOCALIZADO NO PAINEL FRONTAL; ESPECIFICAÇÕES TÉCNICAS: CLASSIFICAÇÃO ENERGÉTICA: A; VOLTAGEM 220VAC; CAPACIDADE BRUTA DE NO MÍNIMO 324 LITROS; CAPACIDADE DE ARMAZENAMENTO DO FREEZER DE NO MÍNIMO 47 LITROS; CAPACIDADE DE ARMAZENAMENTO DO REFRIGERADOR DE NO MÍNIMO 253 LITROS; CAPACIDADE ÚTIL TOTAL (NOMINAL) DE NO MÍNIMO 300 LITROS; -CONSUMO DE ENERGIA MENSAL NO MÁXIMO 35,5 KWH/MÊS; COR: BRANCO; DIMENSÕES APROXIMADAS DO PRODUTO: 153,9CM DE ALTURA X 61,6CM DE LARGURA X 69,1CM DE PROFUNDIDADE; PESO LÍQUIDO APROXIMADO DO PRODUTO: 48KG; DEVERÁ ESTAR AFIXADO NA PORTA O SELO DO INMETRO COMPROVANDO A CIASSE DE EFICIÊNCIA DE CONSUMO DE ENERGIA(A); ROTULADO NA FRENTE COM A MARCA DO FABRICANTE E CAPACIDADE NOMINAL DO REFRIGERADOR. GARANTIA MÍNIMA DE 12 MESES OU A DO FABRICANTE SE FOR MAIOR.	CONSUL	UND	7	R\$ 3.600,00	R\$ 25.200,00
	Valor unitário:	Três Mil Seiscentos Reais				
	Valor total:	Vinte Cinco Mil Duzentos Reais				
24	BALANÇA INFANTIL DIGITA - ANTROPOMÉTRICA 30 KILOS DIVISÃO 10 GRAMAS COM CONCHA ACRÍLICA - CAPACIDADE PARA 30 KG; DIVISÕES DE 10 G. PÉS REGULÁVEIS EM BORRACHA SINTÉTICA; CONCHA ANATÔMICA EM ACRÍLICO COM MEDIDA DE 540 X 290 MM; CHAVE SELETORA DE TENSÃO 110 / 220 V; DISPLAY COM 6 DÍGITOS; FUNÇÃO DA TECLA TARA NO PAINEL FRONTAL; PESO LÍQUIDO DE 5,845 KG;	WELMY	UND	5	R\$ 2.100,00	R\$ 10.500,00
	Valor unitário:	Dois Mil Cento e Reais				
	Valor total:	Dez Mil Quinhentos Reais				
25	BALANÇA MÉDICA ANTROPOMÉTRICA DIGITAL 200KG - ESTRUTURA EM CHAPA DE AÇO CARBONO; - CAPACIDADE 200 KG, DIVISÕES DE 100 G; - PROTEÇÃO DA CÉLULA DE CARGA CONTRA IMPACTOS LATERAIS; - RÉGUA ANTROPOMÉTRICA ATÉ 2,00 M EM ALUMÍNIO ANODIZADO, COM DIVISÃO DE 0,5 CM; - FONTE EXTERNA APROXIMADAS 90 A 240 VAC C/ CHAVEAMENTO AUTOMÁTICO; - BALANÇA BI VOLT (110V/220V) AUTOMÁTICA (REGULA A VOLTAGEM SOZINHA, BASTA LIGAR NA TOMADA); - DISPLAY LED DI 6 DÍGITOS DE 15 MM DE ALTURA E 6,5 MM DE LARGURA COM BACKLIGHT; - FUNÇÃO TARA ATÉ CAPACIDADE MÁXIMA; - HOMOLOGADAS PELO INMETRO E AFRIDAS PELO IPFM; - PROCEDÊNCIA NACIONAL; - TAMANHO APROXIMADAS DA PLATAFORMA: 380X290MM	WELMY	UND	1	R\$ 2.200,00	R\$ 2.200,00
	Valor unitário:	Dois Mil Duzentos Reais				
	Valor total:	Dois Mil Duzentos Reais				
28	FORNO MICRO-ONDAS - INSTALAÇÃO BANCADA, CLASSIFICAÇÃO 30L - APROXIMADAMENTE - POTÊNCIA 800W - APROXIMADAMENTE - FORNO MICRO-ONDAS E MANUAL DE INSTRUÇÕES - GARANTIA 12 MESES - FUNÇÃO DESCONGELAR.SIM - PRATO GIRATÓRIO.SIM - TRAVA DE SEGURANÇA.SIM FUNÇÃO MEMÓRIA.SIM - TELAS PRE-PROGRAMADAS.SIM - COMPRIMENTO 60 CM APROXIMADAMENTE	LG	UND	3	R\$ 1.050,00	R\$ 3.150,00
	Valor unitário:	Um Mil Cinquenta Reais				
	Valor total:	Três Mil Cento e Cinquenta Reais				
33	FREEZER HORIZONTAL COM DUPLA AÇÃO: REFRIGERADOR E CONSERVADOR; 2 PORTAS 1 UMA GRADE; PÉS COM RODÍZIOS REFORÇADOS; GABINETE INTERNO E EXTERNO EM CHAPA DE AÇO PINTADA; CAPACIDADE BRUTA 411 LITROS; PUXADOR ERGONÔMICO COM FECHADURA DE SEGURANÇA; TERMOSTATO FRONTAL E DRENO (CONTROLE DE TEMPERATURA), DIMENSÕES CM: 78PROF.X119,5LARG. X94ALT.; VOLTAGEM 220 V; GARANTIA MÍNIMA DE 1 ANO	ESMALTEC	UND	4	R\$ 4.300,00	R\$ 17.200,00
	Valor unitário:	Quatro Mil Trezentos Reais				
	Valor total:	Dezesete Mil Duzentos Reais				

45	BALANÇA DE PRECISÃO - BALANÇA - 15KG - PRECISÃO 2G / 5G CAPACIDADE APROXIMADA: 15KG. RESOLUÇÃO APROXIMADA: 2G DE 0 ATÉ 6KG / 5G DE 6 ATÉ 15KG. PRATO DE PESAGEM APROXIMADA: 355 MM (L) X 235 MM (P) EM AÇO INOXIDÁVEL E COM CENTRO REBAIXADO, PARA EVITAR O ESCOAMENTO DE LÍQUIDOS SOBRE OS DISPLAYS. DISPLAY TIPO CRISTAL LÍQUIDO (LCD). BATERIA INTERNA RECARREGÁVEL. BATERIA INTERNA E RECARREGÁVEL, AUTÔNOMIA APROXIMADA DE ATÉ 480 HORAS. AUTODESLIGAMENTO CONFIGURÁVEL ENTRE 1, 5, 10, 20 E 60 MINUTOS APROXIMADA OU DESATIVADO. CARREGADOR DE BATERIA AUTOMÁTICO, DESLIGAMENTO AUTOMÁTICO. FONTE ADAPTADORA MULTIVOLTAGEM, GABINETE DE PLÁSTICO ABS, TARA SUCESSIVA. TEMPERATURA DE OPERAÇÃO APROXIMADA DE 5 A 35 °C, UMIDADE DO AR UMIDADE DO AR, FLEXIBILIDADE DE MANUSEIO, PROTEÇÃO CONTRA INTERFERÊNCIAS E SOBRECARGAS. PRATO DE PESAGEM DE FÁCIL HIGIENIZAÇÃO, TECLADO DE FÁCIL DIGITAÇÃO.	ELGIN	UND	2	RS 1.600,00	
	Valor unitário:	Um Mil Seiscentos Reais				
	Valor total:	Três Mil Duzentos Reais				
52	TV LED 49" - FULL HD COM CONVERSOR DIGITAL HDMI USB WI-FI - FICHA TÉCNICA: TIPO DE TV - (COR) PRETO - TECNOLOGIA DA TELA LED. POLEGADAS 49" - RESOLUÇÃO FULL HD - RECURSOS DE VIDEO MIDIAS: PROGRESSIVE SCAN, GINGA, DNR, RECEPTOR DIV. CC, INFO. GUIDE, SLEEP, RECURSOS DE ÁUDIO SAP, MTS, SOM SURROUND, EQUALIZADORES DE SOM PREDEFINIDOS. POTÊNCIA DO ÁUDIO (RMS) 20 WRMS APROXIMADAMENTE - QUANTIDADE DE ENTRADAS USB 2 LOCAL DAS ENTRADAS USB 2 ENTRADAS LATERAIS - QUANTIDADE DE ENTRADAS HDMI 2 LOCAL DAS ENTRADAS HDMI 2 ENTRADAS TRASEIRAS - OUTRAS CONEXÕES ENTRADA DE VIDEO E ÁUDIO ESTEREO (RCA); 2 ENTRADAS HDMI SAÍDA DE ÁUDIO DIGITAL COAXIAL; ENTRADA RF PARA TV ABERTA (DIGITAL ANALÓGICA) TV À CABO; 2 ENTRADAS USB 2.0; RF PRODUZ FILMES, MÚSICAS E FOTOS; ENTRADA RJ45; SAÍDA DE ÁUDIO ESTEREO; DISPOSITIVO WIRELESS INTEGRADO WI-FI WI-FI INTEGRADO CONVERSOR DIGITAL INTEGRADO SIM - TIMER ON/OFF SIM - SLEEP TIMER SIM - CLOSED CAPTION SIM PRINCIPAIS APLICAÇÕES TODOS DISPONÍVEIS NO AP TOUDE RECURSOS *RESOLUÇÃO: FULLHD 1920 X 1080 (PIXELS); *TECNOLOGIA SMART ANDROID; *GINGA TV INTERATIVA; *MESSE (CONTEÚDO) INTELIGENTE TRANSMISSÃO PELAS EMISSORAS DE TV DIGITAL NO BRASIL CONSUMO (KWH) - 1KWH CONTIÚDO DA EMBALAGEM 1 SMART TV; 1 CONTROL REMOTO; 1 CABO DE ALIMENTAÇÃO AC; PARAFUSOS; BASE E MANUAL DE INSTRUÇÕES - GARANTIA DO FORNECEDOR 12 MESES - DIMENSÕES APROXIMADAS DO PRODUTO - CM (AXLXP) 64,7X109,8X8,7CM PESO LIQ. APROXIMADO DO PRODUTO (KG) - 9,2 KG	PHILIPS	UND	3	RS 4.800,00	RS 14.400,00
	Valor unitário:	Quatro Mil Oitocentos Reais				
	Valor total:	Quatorze Mil Quatrocentos Reais				
55	TELA DE PROJEÇÃO RETRÁIL - 2,03X1,53 C/TRIPÉ 4:3 TTM100VA TT168 TES CX 1 UM ESPECIFICAÇÕES: FORMATO: QUADRADA 4:3; DIAGONAL (POLEGADAS): 96"; ÁREA DE PROJEÇÃO (A-B): 1940X1465 MM; LARGURA DO ESTOJO (F): 2089 MM COM TRIPÉ; ÁREA TOTAL (CXD): 2037X2715 MM; ALTURA DO TRIPÉ (E): 930 MM.	TES	UND	2	RS 1.900,00	RS 3.800,00
	Valor unitário:	Um Mil Novecentos Reais				
	Valor total:	Três Mil Oitocentos Reais				
113	PALLET - ESTRADO DE MADEIRA (pallet): não reversível, de dimensões externas aproximadas: 1000 mm x 1000mm - altura aproximada de 90 mm, face dupla, quatro entradas, nove blocos.	PALLET BRASIL	UND	100	RS 600,00	RS 60.000,00
	Valor unitário:	Seiscentos Reais				
	Valor total:	Sessenta Mil Reais				
115	AR CONDICIONADO SPLIT, FISO TETO 36.000 BTUS: Gás ecológico R410A ou 407C ou similar, possuindo função que economiza energia adequando-se a variação de temperatura. Sistema com filtros que garantam reter no mínimo até 90% das bactérias, permite ligar ou desligar a iluminação do display da unidade interna (se existir), função em que o condicionador de ar atinge a temperatura programada pelo consumidor, ajustando o ciclo e a velocidade da ventilação, deve dispor da ENCE- Etiqueta Nacional de Conservação de Energia emitida pelo INMETRO tipo "C", no mínimo	ELGIN	UND	3	RS 10.800,00	RS 32.400,00
	Valor unitário:	Dez Mil Oitocentos Reais				
	Valor total:	Trinta Dois Mil Quatrocentos Reais				
VALOR GLOBAL DA PROPOSTA R\$		Trezentos Setenta Dois Mil Oitocentos Dez Reais				R\$ 372.810,00



Prazo de entrega: 10 (dez) dias úteis a contar do recebimento da Ordem de Compra/Autorização de Fornecimento.

Prazo de validade da proposta: 70 (Setenta) dias.

DECLARAMOS, que nos preços ofertados estão incluídas todas as despesas incidentes sobre a execução do fornecimento referentes a tributos, encargos sociais, e demais ônus atinentes à execução do objeto desta licitação.

DECLARAMOS, para todos os fins de direito, que cumprimos plenamente os requisitos de habilitação e que nossa Carta Proposta está em conformidade com as exigências do instrumento convocatório (edital).

DECLARAMOS, que nos valores apresentados acima, estão inclusos todos os tributos, encargos trabalhistas, previdenciários, fiscais e comerciais, taxas, seguros, deslocamentos de pessoal, custos e demais despesas que possam incidir sobre o fornecimento licitado, inclusive a margem de lucro.

DECLARAMOS, sob as penalidades cabíveis, que estamos enquadrado no regime de empresa de pequeno porte nos termos da legislação vigente, não possuindo nenhum dos impedimentos previstos no §4 do artigo 30 da Lei Complementar nº 123/06.

O Licitante declara que o prazo de garantia dos produtos contra qualquer defeito de fabricação, embalagem e outros será por um período mínimo de 06 (seis) meses conforme o edital contados a partir da data de entrega.

DECLARAMOS que, nos preços já estão inclusas as remunerações, os encargos sociais, tributários, trabalhistas, previdenciários, fiscais e comerciais, taxas, fretes, seguros, deslocamentos de pessoal, custos e demais despesas que possam incidir sobre a contratação licitada, inclusive a margem de lucro, não cabendo nenhum outro ônus que não o valor estipulado na referida Carta Proposta.

DECLARA sob as penas da lei, para todos os fins de direito a que se possa prestar, especialmente para fazer prova em processo licitatório, junto ao Município de VIÇOSA DO CEARÁ, Estado do Ceará, o seguinte:

- (1) que dá ciência de que cumpre plenamente os requisitos de habilitação constantes do instrumento convocatório;
- (2) que tem pleno conhecimento de todos os parâmetros e elementos do Edital e dos serviços a serem ofertados no presente certame licitatório;
- (3) que sua proposta atende integralmente aos requisitos constantes neste edital.

Declaramos que já estão computados nos preços todas as despesas, tributos, fretes, transportes e demais despesas que incidam direta ou indiretamente sobre o produto, mesmo que não estejam registrado nesse documento.

DATA: 12 de Maio de 2022



AO
 PREGOEIRO DA PREFEITURA MUNICIPAL DE VIÇOSA DO CEARÁ
 REF.: PREGÃO ELETRÔNICO Nº PE 08/2022-SESA
 ABERTURA 13/05/2022 ÀS 08:00 HORAS

OBJETO: AQUISIÇÃO DE EQUIPAMENTOS, MOBILIÁRIO, INSTRUMENTAIS E MATERIAL DE CONSUMO.

PROPOSTA DE PREÇO									
ITEM	DESCRIÇÃO	MARCA	UND	QTD	V. UNITARIO	V. TOTAL	V. UNITARIO (EXTENSO)	V. TOTAL (EXTENSO)	
15	ARQUIVO EM AÇO - COM 4 GAVETAS COM RODÍZIOS DESLIZANTES, PARA PASTAS SUSPENSAS, TAMANHO OFÍCIO, EM CHAPA 26 (0,48MM), TRATADA E FOSFATIZADA, COM FECHADURA QUE TRAVA SIMULTANEAMENTE AS 4 GAVETAS. MEDIDAS PÁDRÃO; ALTURA, 1,34 M; LARGURA, 0,47 M; PROFUNDIDADE, 0,71 M. PINTURA EPOXI, COR CINZA ROYAL	QUALITY	UNID	17	4.800,00	81.600,00	quatro mil e oitocentos reais	oitenta e um mil e seiscentos reais	
VALOR TOTAL						81.600,00	oitenta e um mil e seiscentos reais		
VALOR GLOBAL DA PROPOSTA						81.600,00	oitenta e um mil e seiscentos reais		

Declaramos que nos preços ofertados estão incluídas todas as despesas incidentes sobre o fornecimento referentes a tributos, encargos sociais e demais ônus atinentes à execução do serviço objeto desta licitação;

Declaramos, para todos os fins de direito, que cumprimos plenamente os requisitos de habilitação e que nossa Carta Proposta está em conformidade com as exigências do instrumento convocatório (edital);

Declaramos que nossa proposta atende integralmente aos requisitos constantes neste edital;

Declaramos que concordamos integralmente com os termos deste edital e seus anexos;

Declaramos que inexistiu qualquer fato superveniente impeditivo de nossa habilitação para participar no presente certame licitatório, bem assim que ficamos ciente da obrigatoriedade de declarar ocorrências posteriores, nos termos do art. 32, §2º, da Lei nº 8.666/93;

Declaramos que sob as sanções administrativas cabíveis e sob as penas da lei, ser EMPRESA DE PEQUENO PORTE - EPP, nos termos da legislação vigente, não possuindo nenhum dos impedimentos previstos no §4 do artigo 3º da Lei complementar nº 123/06.

Pelo que, por ser a expressão da verdade, firma a presente, sob as penas da Lei.

CONDIÇÕES:
VALIDADE DA PROPOSTA: 90 (NOVENTA) DIAS
PRAZO DE ENTREGA: CONFORME OS TERMOS DO EDITAL.



AO
 PREGOEIRO DA PREFEITURA MUNICIPAL DE VIÇOSA DO CEARÁ
 REF.: PREGÃO ELETRÔNICO Nº PE 08/2022-SESA
 ABERTURA 13/05/2022 ÀS 08:00 HORAS

OBJETO: AQUISIÇÃO DE EQUIPAMENTOS, MOBILIÁRIO, INSTRUMENTAIS E MATERIAL DE CONSUMO.

ITEM	DESCRIÇÃO	PROPOSTA DE PREÇO				V. TOTAL	V. UNITARIO (EXTENSO)	V. TOTAL (EXTENSO)
		MARCA	UND	QTD	V. UNITARIO			
16	ARMÁRIO EM AÇO COM CHAVE, 02 PRATELEIRAS. DIMENSÕES APROXIMADAS: 1,80 A 2,1 X 0,7 A 1,1 X 0,35 M. CAPACIDADE DE 50 KG POR PRATELEIRA.	QUALITY	UNID	37	3.313,20	122.588,40	três mil, trezentos e treze reais e vinte e seis centavos	cento e vinte e dois mil, quinhentos e oitenta e oito reais e quarenta centavos
VALOR TOTAL						122.588,40	cento e vinte e dois mil, quinhentos e oitenta e oito reais e quarenta centavos	
VALOR GLOBAL DA PROPOSTA						122.588,40	cento e vinte e dois mil, quinhentos e oitenta e oito reais e quarenta centavos	TOTAL GLOBAL EXTENSO

Declaramos que nos preços ofertados estão incluídas todas as despesas incidentes sobre o fornecimento referentes a tributos, encargos sociais e demais ônus atinentes à execução do serviço objeto desta licitação;

Declaramos, para todos os fins de direito, que cumprimos plenamente os requisitos de habilitação e que nossa Carta Proposta está em conformidade com as exigências do instrumento convocatório (edital);

Declaramos que nossa proposta atende integralmente aos requisitos constantes neste edital;

Declaramos que concordamos integralmente com os termos deste edital e seus anexos;

Declaramos que inexistem quaisquer fatos supervenientes impeditivos de nossa habilitação para participar no presente certame licitatório, bem assim que ficamos ciente da obrigatoriedade de declarar ocorrências posteriores, nos termos do art. 32, §2º, da Lei nº 8.666/93;

Declaramos que sob as sanções administrativas cabíveis e sob as penas da lei, ser EMPRESA DE PEQUENO PORTE - EPP, nos termos da legislação vigente, não possuindo nenhum dos impedimentos previstos no §4 do artigo 3º da Lei complementar nº 123/06.

Pelo que, por ser a expressão da verdade, firma a presente, sob as penas da Lei.

CONDIÇÕES:
 VALIDADE DA PROPOSTA: 90 (NOVENTA) DIAS
 PRAZO DE ENTREGA: CONFORME OS TERMOS DO EDITAL.



ANEXO II – CARTA PROPOSTA

Número do edital: 08/2022

Órgão comprador: PREFEITURA MUNICIPAL DE VIÇOSA DO CEARÁ – CE



Item	Descrição do Produto	Quant	Marca	Modelo	ANVISA	Valor Mínimo Unitário	Valor Mínimo Total
24	BALANÇA INFANTIL DIGITAL ANTROPOMÉTRICA 25 KILOS DIVISÃO 10 GRAMAS COM CONCHA ACRÍLICA - CAPACIDADE PARA 25 KG; DIVISÕES DE 10 G; PÉS REGULÁVEIS EM BORRACHA SINTÉTICA; CONCHA ANATÔMICA EM ACRÍLICO COM MEDIDA DE 540 X 290 MM; CHAVE SELETORA DE TENSÃO 110 /220V; DISPLAY COM 6 DÍGITOS; FUNÇÃO DA TECLA TARA NO PAINEL FRONTAL; PESO LÍQUIDO DE 5,845 KG;	5	BALMAK	ELP 25BBA	ISENTO	R\$ 1.854,78	R\$ 9.273,90
26	DETECTOR FETAL PORTÁTIL - CARACTERÍSTICAS: TRANSDUTOR DE ALTA SENSIBILIDADE, COMPACTO, LEVE E DE FACIL OPERAÇÃO, ALTOFALANTE DE ALTA PERFORMANCE, DESIGN ERGONÔMICO E COMPARTIMENTO PARA TRANSDUTOR, ENTRADA PARA FONE DE OUVIDO, GRAVADOR OU COMPUTADOR, BOTÃO LIGADESLIGA, CONTROLE DE VOLUME E DESLIGAMENTO AUTOMÁTICO, TELA DE LCD COLORIDA PARA VISUALIZAÇÃO NUMÉRICA E DA ONDA DO BATIMENTO CARDÍACO FETAL, ALARMES VISUAIS/SONOROS AJUSTÁVEIS E PROGRAMÁVEIS, BATERIA INTERNA RECARREGÁVEL E CARREGADOR INTEGRADO. ESPECIFICAÇÃO TÉCNICA: FREQUÊNCIA ULTRA-SOM: 2 MHZ, INTENSIDADE ULTRA-SOM: <10MW/CM 2, FONTE DE ALIMENTAÇÃO. DC NI-MH BATERIA RECARREGÁVEL AC 110/220V, 50/601—1Z, DISPLAY: 45 MILÍMETROS x 25 MILÍMETROS LCD, FCF FAIXA DE MEDIÇÃO: 50 24013PM, RESOLUÇÃO DA FCF: 1 BPM, PRECISÃO FHR: ± 1 BPM, CONSUMO DE ENERGIA: <1W, DIMENSÕES: 135 MILÍMETROS x 95 MILÍMETROS x 35 MILÍMETROS, PESO: 200G. ACOMPANHA: CORPO PRINCIPAL, SONDA 2MHZ, 2 BATERIAS NI-MH 1.2V, ADAPTADOR AC 110/220V, 50/60HZ, BOLSA DE TRANSPORTE, MANUAL, REGISTRO NA ANVISA;	44	MD	FD200C + BOLSA	80070210067	R\$ 2.594,96	R\$ 114.178,24

31	<p>OXÍMETRO DE PULSO - OXÍMETRO DE PULSO - CAPAZ DE MEDIR CONTINUAMENTE A SATURAÇÃO PERIFÉRICA DE O₂ E A FREQUÊNCIA CARDÍACA. APRESENTA CURVA PLETISMOGRÁFICA COM CONTROLE AUTOMÁTICO DE GANHO E POSIÇÃO NA TELA, BARRA INDICADORA DA QUALIDADE DO SINAL CAPTADO E MENSAGENS DE ALARME. POSSUI DISPLAY GRÁFICO DE ALTA VISIBILIDADE, RETRO - <u>ILUMINADO POR LÂMPADA CCFI</u> COM CONTROLE DIGITAL DE CONTRASTE. DISPÕE DE ALARME (EM DIFERENTES TONS DE ÁUDIO E CONTROLE DIGITAL DE VOLUME), IDENTIFICADOR DE SATURAÇÃO INSUFICIENTE E DESCONEXÃO DO PACIENTE. A INFORMAÇÃO DA CONDIÇÃO DE ALARME É FEITA POR MENSAGEM DIRETA, MOSTRANDO QUAL O LIMITE E O VALOR ULTRAPASSADO COM INDICAÇÃO SIMULTÂNEA DE ALARMES DIFERENTES. OS AJUSTES SÃO REALIZADOS POR MEIO DE 5 MENUS QUE, ATRAVÉS DE ÍCONES INTUITIVOS, COMPÕEM UM SISTEMA AMIGÁVEL E DE FÁCIL APRENDIZADO. DURANTE OS AJUSTES, TODOS OS VALORES NUMÉRICOS, A CURVA PLETISMOGRÁFICA, OS ALARMES E OS SEUS INDICADORES PERMANECEM NA TELA EM TAMANHO REDUZIDO. BATERIA INTERNA RECARREGÁVEL COM AUTONOMIA DE 8 HORAS E CONTROLADOR INTELIGENTE DE CARGA</p>	13	GENERAL MEDITECH	G1B + SENSOR	80393910018	R\$ 2.788,36	R\$ 36.248,68	
50	<p>FOCO DE LUZ PARA EXAME GINECOLÓGICO - COM HASTE SUPERIOR FLEXÍVEL E CROMADA; PEDESTAL COM HASTE INFERIOR PINTADA; ALTURA VARIÁVEL ENTRE 90 A 150 CM; PINTURA EM EPÓXI À 250° C. DE ALTA RESISTÊNCIA; BASE DO PEDESTAL COM 04 RODÍZIOS; ALIMENTAÇÃO ELÉTRICA SELECIONÁVEL EM 110 OU 220 V. 50160 HZ; ILUMINAÇÃO EM LED 12 V. X 20 W; PESO LÍQUIDO 05 KG.</p>	8	GG	MD 100	81793010002	R\$ 1.042,42	R\$ 8.339,36	
57	<p>COLPOSCÓPIO COM SISTEMA GALILEU, BINOCULAR RETO, LENTES DE CRISTAL, MICRO FOCALIZAÇÃO NA OBJETIVA COM VARIÇÃO APROXIMADA DE 40 MM NO AJUSTE MANUAL, ESTATIVA RETA COM SISTEMA PNEUMÁTICO PARA AJUSTE DE ALTURA, ILUMINAÇÃO EM LED, COM TRANSMISSÃO POR FIBRA ÓTICA, POTENCIÔMETRO PARA AJUSTE DA INTENSIDADE DA ILUMINAÇÃO. CABEÇA ÓPTICA: BINOCULARES APROXIMADO: RETO - 160 MM; OCULARES COM AJUSTE DE DIOPTRIAS EM 12,5X; DIOPTRIAS APROXIMADO: -5D ATÉ + 5D; AUMENTOS: 3X, 4X, 7X, 11X, 17X; CAMPO DE VISÃO: 12 A 79 MM; DISTANCIA INTER PUPILAR APROXIMADO: 55 MM ATÉ 75 MM; MICRO FOCALIZAÇÃO: OBJETIVA; MACRO FOCALIZAÇÃO MOVIMENTO DO EQUIPAMENTO; DISTÂNCIA DE TRABALHO APROXIMADO: 300 MM; FILTRO VERDE. ESTATIVA: TIPO: PEDESTAL RETO, PORTÁTIL DE CHÃO, COM 05 (CINCO) RODÍZIOS E MOLLA PNEUMÁTICA; ÂNGULO DE ROTAÇÃO APROXIMADO: 360°; NÍVEL DE ELEVAÇÃO APROXIMADO: 127 CM; ALTURA DA OBJETIVA ATÉ O CHÃO APROXIMADO: 100-127CM; TAMANHO DA BASE APROXIMADO: 600 MM; PESO APROXIMADO: 20 KG. ILUMINAÇÃO: TIPO DE ILUMINAÇÃO: COAXIAL COM CABO DE FIBRA ÓPTICA; FONTE DE LUZ FRIA: LÂMPADA HALÓGENA APROXIMADAMENTE— 15V! 150W; CORRENTE ELÉTRICA: AO 100V/220 V - ATRAVÉS DE CHAVE SELETORA; INTENSIDADE DA LUZ APROXIMADO: 80.000 LUX</p>	1	KOLPLAST	KLP200	10237610077	R\$ 55.608,22	R\$ 55.608,22	
TOTAL DA PROPOSTA:							R\$ 223.648,40	

VALOR TOTAL: R\$ 223.648,40 (duzentos e vinte e três mil, seiscentos e quarenta e oito reais e quarenta centavos).



Prazo de validade da proposta (em dias, conforme estabelecido no edital): 60 (sessenta) dias.

Declaramos, para todos os fins de direito, que cumprimos plenamente os requisitos de habilitação e que nossa proposta está em conformidade com as exigências do instrumento convocatório (edital).

Declaramos, ainda, que estamos enquadradas no Regime de tributação de Microempresa e Empresa de Pequeno Porte, conforme estabelece o artigo 3º da Lei Complementar 123, de 14 de dezembro de 2006.

Declaração de que nos preços ofertados estão incluídas todas as despesas incidentes sobre o fornecimento referentes a tributos, encargos sociais e demais ônus atinentes à execução do serviço objeto desta licitação.

Declaramos, para todos os fins de direito, que cumprimos plenamente os requisitos de habilitação e que nossa Carta Proposta está em conformidade com as exigências do instrumento convocatório (edital).

Data: Ribeirão Preto, 13 de Maio de 2022.

Observação: por força a legislação vigente, é vedada a identificação do licitante.

BALANÇA ANTROPOMÉTRICA BABY - BALMAK



Características:

Capacidades disponíveis	25kg
Alimentação	Fonte automática "Full Range" externa. Entrada: 90 250VAC, 50/60Hz e Saída 9VDC/1,5A.
Display operador	LCD (cristal líquido), evitando consumo energético excessivo.
Concha anatômica	Em polipropileno injetado na cor extra branco. Anti germes, totalmente higienizável e atóxica. (Atende a Norma EB 2062 de 1987 da Associação Brasileira dos Fabricantes de Brinquedos e Norma Européia EN71 3 de 1988 sobre migração de elementos químicos em brinquedos, o que garante a segurança dos bebês).
Gabinete	Em plástico ABS injetado na cor extra branco. Garantia de acabamento de excelente qualidade, com resistência e durabilidade.
Teclado (e painel da balança)	Teclado tipo "membrana" durável e de fácil digitação, com painel em policarbonato resistente, dispensando proteções adicionais.
Funções do teclado	Liga/desliga, Tara (máx 20% da Capacidade Máxima). Zero e Impressão. A função Tara atua para facilitar o cálculo de peso do bebê antes e depois da amamentação, peso de fralda limpa e fralda suja, e ainda permite pesagem descontando o peso de traveseiros, fraldas, cobertores, etc.
Buzzer sonoro	Sonorização de teclas durante a digitação
Pés antiderrapantes em borracha sintética	Além de permitir a correção do nivelamento, oferecem maior aderência ao balcão/mesa, e segurança para as pesagens.
Dimensões	Gabinete: 30L x 28P x 9,5A cm / Concha anatômica: 55P x 33L x 8,5A cm.
Peso da balança	4,6 kg + 1kg versão bat
Peso de embarque da balança	5,6 kg + 1kg versão batena
Consumo	0,2W ou 12W durante a recarga da bateria (quando houver)
Garantia	1 ano contra quaisquer vícios de qualidade de materiais e/ou fabricação



MINISTÉRIO DO DESENVOLVIMENTO, INDÚSTRIA E COMÉRCIO EXTERIOR -MDIC

INSTITUTO NACIONAL DE METROLOGIA, NORMALIZAÇÃO E QUALIDADE INDUSTRIAL- INMETRO

Portaria INMETRO/DIMEL/nº 120 , de 11 de maio de 2007.

O Diretor de Metrologia Legal do Instituto Nacional de Metrologia, Normalização e Qualidade Industrial - Inmetro, no exercício da delegação de competência outorgada pelo Senhor Presidente do Inmetro, através da Portaria nº 257, de 12 de novembro de 1991, conferindo-lhe as atribuições dispostas no subitem 4.1, alínea "g" da regulamentação metrológica aprovada pela Resolução nº 11, de 12 outubro de 1988, do Conmetro, resolve:

Aprovar, para uso exclusivo para pesagem de bebês, o modelo ELP – 25BB de instrumento de pesagem não automático, de equilíbrio automático, eletrônico, digital, classe de exatidão **III**, marca Balmak, bem como as instruções que devem ser observadas quando, da realização das verificações metrológicas.

1 CARACTERÍSTICAS DO MODELO:

1.1 Fabricante: Balmak Indústria e Comércio Ltda.

Endereço: Rua Antônio João Abdalla, 97 – Distrito Industrial

CEP: 13456-146 – Santa Bárbara d' Oeste - São Paulo, SP

1.2 Descrição: Instrumento de pesagem de funcionamento não automático, de equilíbrio automático, eletrônico, digital, constituído basicamente por dispositivo receptor de carga (concha plástica), gabinete (plástico injetável), dispositivo de equilíbrio de carga composto por uma célula de carga, e dispositivo indicador contendo um mostrador.

1.3 Marca: Balmak

1.4 Modelo, classe de exatidão, carga máxima, valor de divisão de verificação, carga mínima, efeito máximo de tara e dimensões do dispositivo receptor de carga, constantes do quadro abaixo:

Modelo	Classe de Exatidão	Carga Máxima (Max) (kg)	Valor de Divisão de Verificação (e) (g)	Carga Mínima (Min) (g)	Efeito Máximo de Tara (T= -...) (kg)	Dimensões do Dispositivo Receptor de Carga (mm x mm x mm)
ELP-25 BB	III	10/25	2/5	40	25	550x330x82

1.5 Dispositivo indicador: Eletrônico digital, do tipo LCD, com seis dígitos de sete segmentos, que fornece as seguintes indicações principais:

1.5.1 Teste de inicialização: Quando da energização, o instrumento apresentará por alguns segundos uma série de indicações, sendo que após apresentará nos mostradores de peso a indicação zero.

1.5.2 Massa medida: Indicada por meio de até seis dígitos.

1.5.3 Sobrecarga: Indicada através da visualização do segmento superior de cada dígito, piscando, acompanhado de sinalização sonora intermitente.

1.5.4 Subcarga: Indicada através da visualização do segmento inferior de cada dígito piscando.

1.5.5 Outras indicações:

1.5.5.1 Erro 1 – significa que durante o ciclo de autoteste, foi detectado erro na memória de configuração.

1.5.5.2 Erro 2 – significa que durante o ciclo de autoteste inicial, foi detectado erro na memória de programação.

1.5.5.3 Erro 3 - significa que durante o ciclo de autoteste inicial, foi detectado um defeito na memória não volátil.

1.5.5.4 Erro 4 - significa que durante o ciclo de autoteste inicial, foi detectado defeito no conversor analógico/ digital.

1.6 Legendas:

a) Zero – Que o zero do instrumento encontra-se dentro de $\pm \frac{1}{4}$ do valor de divisão de verificação.

b) Líquido – Que o dispositivo semi-automático de tara está em operação e que do resultado da medição está subtraído o valor da tara.

c) Recarregar bateria – que a bateria, opcional, do instrumento precisa de recarga.

1.7 Dispositivos complementares:

1.7.1 Teclas:

a) Liga/Desl. – para ligar ou desligar o instrumento.

b) TARA – para acionar o dispositivo semi-automático de tara.

c) Imprime – para acionar o dispositivo impressor, opcional.

d) Zero – para acionar o dispositivo semi-automático de retorno a zero

1.7.2 Dispositivo semi-automático de retorno a zero.

1.7.3 Dispositivo de manutenção de zero.

1.7.4 Dispositivo de tara semi-automático do tipo subtrativo.

1.7.5 Dispositivo de nivelamento com pés reguláveis e indicador de nível.

1.7.6 Interface: saída serial RS 232, opcional.

1.7.7 Dispositivo de alimentação, opcional, bateria 12V.

1.7.8 Dispositivo de alimentação por bateria interna, opcional, com autonomia de 140 horas.

1.7.9 Dispositivo de alimentação, opcional através de seis pilhas AA.

1.7.10 Chave interruptora liga/desliga, opcional, somente em caso de utilização de bateria situada na parte lateral do instrumento.

2 FORMA, DIMENSÕES E QUALIDADE DOS MATERIAIS:

2.1 Conforme memorial descritivo e desenhos constantes do processo nº 52600 009789/2007-83.

3 RESTRIÇÕES:



3.1 Os modelos, a que se refere a presente portaria, terão uso exclusivo para pesagem de bebês.

3.2 A entrada em operação de qualquer função não verificada e prevista no processo de aprovação de modelo, a ser efetuada ou iniciada através das interfaces de comunicação de entrada e/ou saída dedados com dispositivos periféricos conectados ao instrumento, fica condicionada à prévia apreciação e autorização do Inmetro, devendo ser observado o atendimento ao disposto em

5.3.6 e respectivos subitens e demais disposições pertinentes do regulamento técnico metrológico, aprovado pela Portaria Inmetro nº 236/94, naquilo que for aplicável.

4 INSCRIÇÕES OBRIGATÓRIAS:

4.1 Os modelos, a que se refere a presente portaria, devem trazer, em local de fácil visibilidade, as seguintes inscrições:

- a) marca ou nome do fabricante;
- b) endereço do fabricante;
- c) designação do modelo;
- d) número de série e ano de fabricação;
- e) número da portaria de aprovação de modelo, na forma: Portaria Inmetro/Dimel nº.....;
- f) classe de exatidão, na forma: **III** ;
- g) carga máxima, na forma: Max...;
- h) carga mínima, na forma: Min....;
- i) valor de divisão de verificação, na forma: e=....;
- j) efeito máximo subtrativo de tara, na forma: T=-, e.
- l) uso exclusivo para pesagem de bebês.

4.2 As inscrições relativas às alíneas "g", "h" e "i" do subitem 4.1 devem constar no instrumento, próximas à indicação do resultado da pesagem, conforme o estabelecido no subitem 7.1.4 do regulamento técnico metrológico, aprovado pela Portaria Inmetro nº 236/94, sendo que a inscrição relativa à alínea "l" deve constar perto do mostrador.

5 CONTROLE METROLÓGICO:

5.1 Verificações e erros máximos admissíveis: Conforme Portaria Inmetro nº 236/94 e normas de procedimentos pertinentes.

5.2 Marca de verificação: Identificadora do órgão metrológico e do ano da execução da verificação deve ser aposta no instrumento, em local apropriado e visível, sem que seja necessário deslocar o instrumento quando em uso, em conformidade com o estabelecido no subitem 7.2 do regulamento técnico metrológico, aprovado pela Portaria Inmetro nº 236/94.

5.3 Marca de selagem: Nas verificações, devem ser selados os pontos indicados no desenho anexo à presente portaria.

6 DESENHOS ANEXOS À PRESENTE PORTARIA:

6.1 Vista frontal do mostrador do modelo ELP-25BB.

6.2 Perspectiva do modelo ELP-25BB com bateria.

6.3 Vista modelo ELP-25BB, com detalhe do plano de selagem, dispositivo de nível, saída serial, chave liga desliga / entrada DC.

6.4 Vista do painel posterior do modelo ELP-25BB.





6.5 Vista da placa de identificação do modelo ELP-25BB nas versões bateria e pilhas.

7 ENTRADA EM VIGOR:

7.1 Esta portaria entra em vigor na data de sua assinatura e terá validade de 10 (dez) anos.

MAURÍCIO MARTINELLI RÉCHE

Diretor Substituto de Metrologia Legal do Inmetro

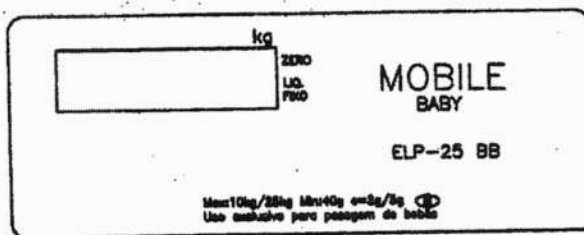

DESENHO ANEXO À PORTARIA INMETRO/DIMEL Nº120 DE 11 DE maio DE 2007.

 INMETRO	FABRICANTE: BALMAK IND. E COM. LTDA.	COTAS EM:
	VISTA FRONTAL DO MOSTRADOR DE MODELO ELP-25BB.	ESCALA: ANEXO: 01

[Handwritten signature]

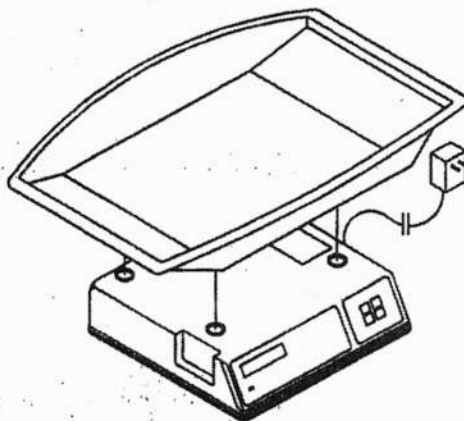
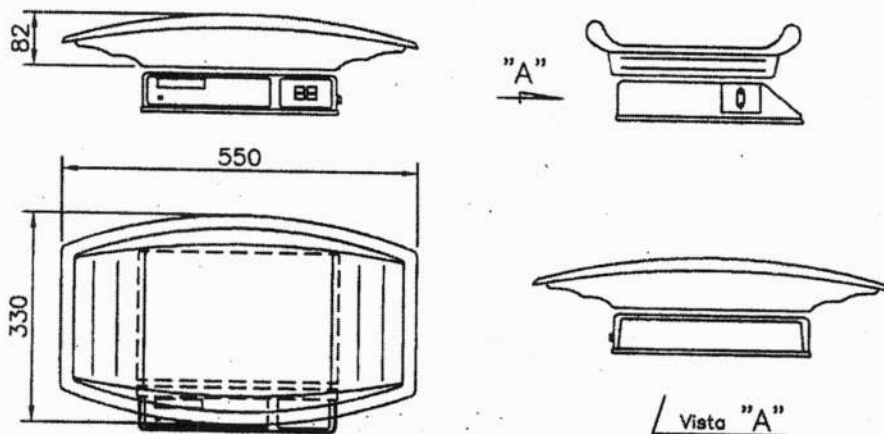

DESENHO ANEXO À PORTARIA INMETRO/DIMEL Nº120 DE 11 DE maio DE 2007.



FABRICANTE:

BALMAK IND. E COM. LTDA.

COTAS EM:

VISTA FRONTAL DO MOSTRADOR DO MODELO ELP-25BB.

ESCALA:

ANEXO: 02

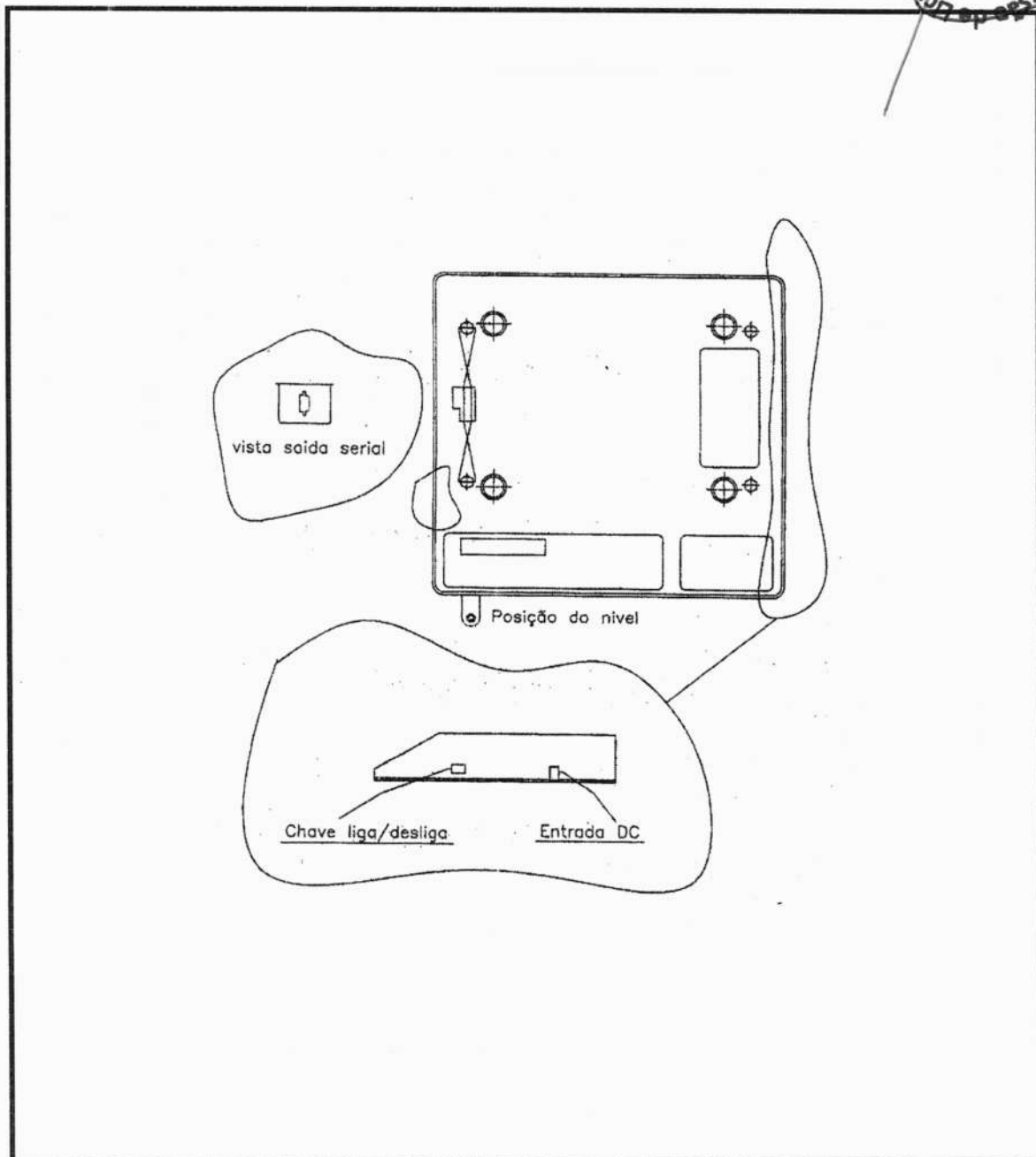

DESENHO ANEXO À PORTARIA INMETRO/DIMEL Nº120 DE 11 DE maio DE 2007.

	FABRICANTE:	COTAS EM:
	BALMAK IND. E COM. LTDA.	
	VISTA DO MODELO ELP-25BB, COM DETALHE DO PLANO DE SELAGEM, DISPOSITIVO DE NÍVEL, SAÍDA SERIAL, CHAVE LIGA / DESLIGA E ENTRADA DC..	ESCALA:
		ANEXO: 03

PREFEITURA MUNICIPAL
COMISSÃO DE LICITAÇÃO
FL N° 490

BALMAK MOBILE
ELP-25BB BABY
Men: 10kg/25kg Dim: 40g a=2g/1g
Use exclusivo para passagem de bebê

DESENHO ANEXO À PORTARIA INMETRO/DIMEL N°120 DE 11 DE maio DE 2007.

	FABRICANTE: BALMAK IND. E COM. LTDA.	COTAS EM:
	VISTA DO PAINEL POSTERIOR DO MODELO ELP-25BB.	ESCALA: ANEXO: 04



Balmak				Indústria e Comércio Ltda - CNPJ 86.835.281/0001-00 R: Antônio João Abdalla, 97 CEP:13456-168 S.Barbara'Oeste-SP Indústria Brasileira - Fone/Fax (19) 3455 1229			
Mod. ELP-25 BB N° Série/Ano /				Consumo 0,2W			
Portaria Inmetro/Dimel n°				III			
Max. 10kg/25 kg		Mín. 40 g		e=2g/5g		Tara - 25kg	
Uso exclusivo para pesagem de bebês							

Balmak				Indústria e Comércio Ltda - CNPJ 86.835.281/0001-00 R: Antônio João Abdalla, 97 CEP:13456-168 S.Barbara'Oeste-SP Indústria Brasileira - Fone/Fax (19) 3455 1229			
Mod. ELP-25 BB N° Série/Ano /				Consumo 0,2W			
Portaria Inmetro/Dimel n°				III			
Max. 10kg/25 kg		Mín. 40 g		e=2g/5g		Tara - 25kg	
Uso exclusivo para pesagem de bebês							

DESENHO ANEXO À PORTARIA INMETRO/DIMEL Nº120 DE 11DE maio DE 2007.

	FABRICANTE:	COTAS EM:
	BALMAK IND. E COM. LTDA.	ESCALA:
	VISTA DA PLACA DE IDENTIFICAÇÃO DO MODELO ELP-25BB NAS VERSÕES BATERIA E PILHAS.	ANEXO: 05





Buscar no portal

[✉ \(https://correio.anvisa.gov.br/owa\)](https://correio.anvisa.gov.br/owa)[Perguntas \(perguntas-frequentes\)](#) | [Legislação \(legislacao\)](#) | [Contato \(contato\)](#) | [Serviços \(servicos\)](#) | [Imprensa \(area-de-imprensa\)](#)

MENU

Regularização de Produtos - Produtos para a Saúde

Produtos Não Regulados pela GGTPS/Anvisa

Atualizado em 27/11/2018

CATEGORIA 1: PRODUTOS UTILIZADOS NA AVALIAÇÃO, ELABORAÇÃO, FABRICAÇÃO OU PREPARAÇÃO

1. Amalgamador odontológico
2. Equipamento para confecção de próteses
3. Equipamento para elaboração de lentes para óculos
4. Fracionador, dosador ou misturador de soluções ou medicamentos
5. Leitora de código de barras
6. Máquina para fabricação de comprimidos
7. Material de uso exclusivo em laboratório para confecção de próteses que não entrem em contato com paciente.
8. Medidor para avaliação de lentes (lensômetro) ou de armações de óculos
9. Seladora de embalagens de produtos para saúde

CATEGORIA 2: PRODUTOS PARA APOIO DE ATIVIDADE LABORATORIAL GERAL

1. Afiador de navalhas para micrótomo
2. Agitador de soluções
3. Agitador para laboratório, exceto sangue e seus derivados
4. Água destilada
5. Alça de platina para microbiologia
6. Analisador de água
7. Analisador de dissolução de comprimidos e cápsulas
8. Analisador de tamanho de partículas
9. Aparelho de Karl Fisher, exceto indicado para diagnóstico clínico (IVD)
10. Aparelho para análise de alimentos
11. Aparelho para determinação da friabilidade de amostras
12. Aparelho para eletroforese, exceto indicado para diagnóstico clínico (IVD)
13. Aparelho para teste pirogênico em cobaias
14. Aparelho para tratamento de água, exceto os indicados para purificação de água para uso em hemodiálise, de uso portátil.
15. Aquecedor para laboratório
16. Artigo de plástico ou vidro sem reagente para laboratório, exceto coletores de amostra biológica ou recipientes de coleta (IVD)
17. Autoclave, exceto para esterilização de produtos médicos
18. Balança para laboratório
19. Banho histológico
20. Banho maria, exceto para implantes e bolsas de sangue.
21. Calorímetro, exceto indicado para diagnóstico em saúde
22. Câmara anaeróbica
23. Capela de fluxo laminar, exceto indicada para uso laboratorial em saúde (ex: capela para manipulação de órgãos e tecidos para transplante).
 - 23.1 Capela ou cabine para preparação de insumos, medicamentos ou quimioterápicos
24. Centrífuga, exceto indicada para uso em laboratório clínico (IVD)
 - 24.1 Centrífuga, exceto indicada para uso em bancos de sangue



25. Chuveiro e lava-olhos de emergência
26. Colorímetro, exceto indicado para diagnóstico clínico (IVD)
27. Condutivímetro, exceto indicado para diagnóstico em saúde
28. Contador de colônias ou células, exceto indicado para diagnóstico clínico (IVD)
29. Contador de partículas atômicas, exceto indicado para uso em saúde
30. Corador de lâminas para microscopia, exceto indicado para uso em laboratório clínico (IVD)
31. Corante ou solução para preparo de amostras ou substâncias, exceto indicado para diagnóstico clínico (IVD).
32. Criostato, exceto indicado para diagnóstico clínico (IVD)
33. Cromatógrafo, exceto indicado para diagnóstico clínico (IVD)
34. Cronômetro p/ medição de tempo de reações
35. Densitômetro, exceto indicado para diagnóstico clínico (IVD)
36. Digestor
37. Diluidor de amostras
38. Dispensador Automático (p/ enchimento de frascos e tubos)
39. Dispensador/removedor de parafina para histologia
40. Dispositivo para abertura ou vedação de artigos
41. Equipamento para gerenciamento de amostras
42. Equipamento de proteção individual para uso exclusivo em laboratórios.
43. Espectrofotômetro, exceto indicado para diagnóstico clínico (IVD)
44. Espectrômetro, exceto indicado para diagnóstico clínico (IVD)
45. Estufa, exceto para esterilização de produtos médicos e produtos para embelezamento ou estética
46. Evaporador centrífugo a vácuo
47. Fermentador de culturas
48. Filtro para soluções
49. Forno muffa
50. Fotômetro de chama
51. Homogeneizador de soluções, exceto para sangue e seus derivados
52. Impressora de cassetes e lâminas de vidro.
53. Incubadora, exceto indicada para diagnóstico clínico (IVD)
54. Indicador de velocidade de sedimentação de soluções
55. Indicador físico, químico ou biológico
56. Lavadora para artigos de laboratório, exceto as lavadoras desinfectoras de produtos médicos.
- 56.1 Lavadora para artigos de laboratório, exceto as lavadoras de microplacas e lavadoras para ensaios imunológicos (IVD)
57. Leitora de fluorescência, exceto indicada para diagnóstico clínico (IVD)
58. Lenço para assepsia da pele
59. Liofilizador
60. Luxímetro
61. Medidor de O₂ dissolvido em amostras
62. Medidor de pH, exceto indicado para diagnóstico clínico (IVD)
63. Medidor do ponto de fusão
64. Microscópio, exceto indicado para procedimento médico ou odontológico
65. Micrótomo para histologia, exceto indicado para diagnóstico clínico (IVD)
66. Mobiliário para laboratório
67. Moinho de amostras sólidas
68. Monitor de crescimento bacteriano, exceto indicado para diagnóstico clínico (IVD)
69. Montadores automáticos de lâminas e lamínulas
70. Navalhas para micrótomos e criostatos
71. Osmômetro, exceto indicado para diagnóstico clínico (IVD)
72. Pipeta automática
73. Pipeta ou micropipeta manual, capilares ou microcuvetas (sem reagentes)
74. Placa aquecida/refrigerada para histologia
75. Porta algodão
76. Porta papeleta
77. Processador de DNA, exceto indicado para laboratório clínico (IVD)
78. Processadora de tecidos para histologia, exceto indicado para uso em laboratório clínico (IVD)
79. Produto para teste de soluções de aplicação não diagnóstica
80. Radiômetro, exceto para uso em aparelhos de fototerapia
81. Recipiente para descarte de resíduos orgânicos (fixo)
82. Refratômetro, exceto indicado para diagnóstico clínico (IVD)
83. Seladora de embalagem de artigos para laboratórios
84. Suporte para artigos de laboratório
85. Temporizador
86. Titulador
87. Viscosímetro, exceto indicado para diagnóstico clínico (IVD)

CATEGORIA 3: PRODUTOS UTILIZADOS PARA APOIO OU INFRA-ESTRUTURA HOSPITALAR

1. Aparelho para tratamento ou acondicionamento ambiental
 1. 1 Condicionadores de ar
 1. 2 Purificador de ar
 1. 3 Esterilizador de ar



1. 4 Umidificador de ar
2. Balde
3. Bandeja, exceto para esterilização
4. Barreira para separação de ambientes
 - 4.1 Biombo
5. Bomba a vácuo
6. Caldeira
7. Central de ar comprimido
8. Central de gases medicinais
9. Central de vácuo
10. Compressor de ar
11. Concentrador de O2, exceto de uso pessoal
12. Cortador de isopor para confecção de moldes
13. Dispositivo para abertura de produtos médicos
14. Equipamento para acondicionamento ou transporte de produtos
 14. 1 Carro de emergência (transporte de medicamentos, equipamentos e instrumentais para procedimentos médicos), exceto quando possuir painel com conexões elétricas, hidráulicas ou de gases para produtos médicos.
15. Equipamentos para Lavanderia
16. Escada para paciente, exceto indicada para terapia
17. Escova para limpeza de produtos em geral
18. Escova para limpeza e assepsia cirúrgica sem antimicrobiano
19. Esterilizador de resíduos hospitalares, exceto para uso no local de procedimento em saúde
20. Fogão para preparação de alimentos
21. Gel para absorção de resíduos orgânicos
22. Geladeira e Freezer de uso geral (exceto para armazenamento de vacinas, bolsas de sangue, tecidos e órgãos)
23. Gerador de vapor
24. Incinerador de resíduos hospitalares
25. Indicador físico, químico ou biológico
26. Mesa, cadeira ou outro suporte sem indicação para apoio a procedimento médico ou odontológico.
 26. 1 Mocho Odontológico ou cirúrgico.
 26. 2 Cadeiras de espera
 26. 3 Móveis para consultório/clinicas (mesas, cadeiras, armários e outros suportes).
 26. 4 Mesa de Mayo (suporte de instrumental cirúrgico)
 26. 5 Mesa de cabeceira Mesa para
 26. 6 Necrópsia
27. Negatoscópio
28. Papel higiênico
29. Pia hospitalar
30. Protetor auricular de ruídos
31. Purificador de água, exceto os indicados para purificação de água para uso em hemodiálise, de uso portátil.
32. Recipiente não fixado ao corpo para coleta de resíduos orgânicos
33. Recipiente para coleta ou acondicionamento de produtos em geral
34. Registrador de temperatura ou umidade ambiental (termohidrógrafo)
35. Roupas de cama, exceto de uso hospitalar descartável
36. Secador de ar medicinal
37. Seladora de embalagens de produtos médicos
38. Sistema de comunicação hospitalar
39. Sistema de sinalização hospitalar
40. Dispensário Eletrônico utilizados para acondicionamento de medicamentos e materiais hospitalares

CATEGORIA 4: PRODUTOS PARA DIDÁTICA OU TREINAMENTO MÉDICO

1. Manequim para treinamento médico
2. Modelo de Órgão para ensino
3. Simulador de funções fisiológicas para ensino

CATEGORIA 5: PRODUTOS PARA PREVENÇÃO DA SAÚDE COLETIVA

1. Armadilha para desinfestação
2. Bomba para dedetização
3. Instrumento para eliminação de parasitas e insetos.
4. Recipiente para acondicionamento de cadáveres.



CATEGORIA 6: PRODUTOS PARA CONDICIONAMENTO FÍSICO OU PRÁTICA ESPORTIVA

1. Barra para ginástica
2. Bola
3. Cadeira de rodas e bicicletas para portadores de necessidades especiais para uso em prática desportiva e competições.
4. Cronômetro
 - 4.1 Relógio para treinamento



5. Dardo
6. Dilatador nasal adesivo
7. Disco
8. Equipamentos passivos para condicionamento físico
 - 8.1 Bicicleta ergométrica (exceto indicadas para diagnóstico médico)
 - 8.2 Halteres
 - 8.3 Estações de Musculação
 - 8.4 Remadores
 - 8.5 Aparelho para abdominais
 - 8.6 Esteira ergométrica (exceto indicadas para diagnóstico médico)
9. Mesa ou cadeira para massagem
10. Equipamentos exclusivos para academias de ginástica ou uso domiciliar. (Exceto eletroestimuladores musculares e câmaras de bronzeamento)
11. Podômetro (contador de passos/distância percorrida)
12. Proteção não ortopédica de partes do corpo
13. Tablado (exceto para fisioterapia)
14. Vara para salto

CATEGORIA 7: PRODUTOS DE USO PESSOAL OU DOMÉSTICO

1. Absorvente higiênico
2. Alicates para cortar unhas
3. Aparelho para tratamento ou acondicionamento ambiental
 - 3.1 Condicionadores de ar
 - 3.2 Purificador de ar
 - 3.3 Esterilizador de ar
 - 3.4 Umidificador de ar
4. Balanças
5. Barbeador
6. Bengala ou outro suporte de uso não ortopédico
7. Chupeta
8. Escova odontológica
9. Escova para cabelos
10. Esponja para limpeza de pele
11. Fio dental
12. Lâmina descartável, exceto indicada para procedimento em saúde
13. Lente para ampliar escalas
14. Limpador de língua
15. Mamadeira e bico
16. Mantas e cobertores sem indicação terapêutica.
17. Massageador de gengiva
18. Massageador muscular (almofadas, cadeiras, poltronas, colchões, etc) sem indicações terapêuticas
19. Mordedor para lactentes
20. Óculos para presbiopia
21. Passador de fio dental
22. Produto para estimulação sexual
23. Produtos eróticos sem indicação de uso em saúde
24. Purificador de água
25. Sauna
26. Secador e escova de cabelos

CATEGORIA 8: PRODUTOS DE USO GERAL UTILIZADOS COMO PARTES OU ACESSÓRIOS DE PRODUTOS PARA SAÚDE

1. Câmera fotográfica de uso geral
2. Equipamento de informática de uso geral
3. Filme fotográfico comum de uso geral
4. Fixador ou revelador de filmes
5. Gravador de imagens, exceto os indicados para registro de sinais ou imagens médicas
6. Impressora, exceto as indicadas para registro de sinais ou imagens médicas
7. Monitor de vídeo, exceto as indicadas para exibição de imagens médicas
8. Óleo lubrificante
9. Papel termo-sensível, exceto indicado para registro de sinais ou imagens médicas

CATEGORIA 9: PARTES E ACESSÓRIOS PARA PRODUTOS NÃO CONSIDERADOS PRODUTOS PARA SAÚDE

**CATEGORIA 10: ALGUNS PRODUTOS UTILIZADOS EM LABORATÓRIOS**

1. Vidraria, material e instrumental de uso geral para laboratório (pipetas, ponteyras, provetas, tubos de ensaio, lâminas, lâminas, câmaras para contagem de células, placas de petri, etc)
2. Reagentes químicos isolados que não tenham finalidade específica para diagnóstico in vitro (soluções ácidas/alcálinas, álcoois, indicadores de pH) e demais reagentes que não estejam diretamente relacionados ou componham um kit de diagnóstico in vitro
3. Meios de cultura e produtos não destinados ao diagnóstico humano (pesquisa científica, uso veterinário, controle de água, controle ambiental, controle de medicamentos ou de alimentos, análise industrial, dentre outros)
4. Meios de cultura em forma de pós desidratados e suplementos para enriquecimento de meios e demais produtos não acabados que necessitam de processamento e controles executados pelo usuário
5. Indicadores biológicos
6. Reagentes e materiais de referência destinados especificamente à avaliação de qualidade em testes de proficiência ou de comparação interlaboratorial
7. Reagentes ou conjuntos de reagentes montados no próprio serviço para serem utilizados exclusivamente na mesma instituição, seguindo protocolos de trabalho definidos, sendo proibida sua comercialização ou doação
8. Reagentes laboratoriais que não sejam destinados ao diagnóstico em amostra humana
9. Produtos destinados exclusivamente a testes de controle de dopagem esportiva, cujo resultado não seja utilizado para a finalidade de tratamento ou saúde
10. Produtos de uso exclusivo em pesquisa, incluindo os importados e rotulados como RUO – Research Use Only
11. Geradores de gás e indicadores de anaerobiose
12. Reagentes comercializados como insumos para fabricação de produtos para diagnóstico in vitro e produtos em fase intermediária de produção
13. Produtos destinados exclusivamente à medicina legal (perícia e investigação policial).
14. Produtos utilizados exclusivamente por técnicos do fornecedor de instrumentos para diagnóstico in vitro em procedimentos de limpeza e manutenção e que não são comercializados ou disponibilizados ao mercado, como placas de calibração, padrão para calibração de um ensaio específico, soluções de limpeza e manutenção, etc.
15. Estreptavidina
16. Cassete plástico para histologia
17. Fixadores celulares



Voltar para o topo!

(<http://www.brasil.gov.br/>) Barra GovBr (<http://www.acaoainformacao.gov.br/>)



CARTA PROPOSTA

NÚMERO DO PREGÃO:

Nº 08 2022-SESA

OBJETO: : AQUISIÇÃO DE EQUIPAMENTOS, MOBILIÁRIO, INSTRUMENTAIS E MATERIAL DE CONSUMO.

ITEM: 24

ESPECIFICAÇÃO DO OBJETO: BALANÇA INFANTIL DIGITAL ANTROPOMÉTRICA 30 KILOS DIVISÃO 10 GRAMAS COM CONCHA ACRÍLICA - CAPACIDADE PARA 30 KG; DIVISÕES DE 10 G; PÉS REGULÁVEIS EM BORRACHA SINTÉTICA; CONCHA ANATÔMICA EM ACRÍLICO COM MEDIDA DE 540 X 290 MM; CHAVE SELETORA DE TENSÃO 110 /220V; DISPLAY COM 6 DÍGITOS; FUNÇÃO DA TECLA TARA NO PAINEL FRONTAL; PESO LÍQUIDO DE 5,845 KG; MOD. 09 E BABY 30 CONCHA ACRILICO

MARCA: WELMY

QUANTIDADE: 5

VALOR UNITÁRIO DE CADA ÍTEM DO LOTE: R\$ 1.946,05

VALOR TOTAL DO LOTE: R\$ 9.730,25 (NOVE MIL, SETECENTOS E TRINTA REAIS E VINTE E CINCO CENTAVOS)

PRAZO DE ENTREGA: PRAZO MÁXIMO DE 10 (dez) DIAS ÚTEIS

PRAZO DE VALIDADE DA CARTA PROPOSTA: 60 (SESSENTA) DIAS

DECLARAMOS DE QUE NOS PREÇOS OFERTADOS ESTÃO INCLUÍDAS TODAS AS DESPESAS INCIDENTES SOBRE O FORNECIMENTO REFERENTES A TRIBUTOS, ENCARGOS SOCIAIS E DEMAIS ÔNUS ATINENTES À EXECUÇÃO DO SERVIÇO OBJETO DESTA LICITAÇÃO.

DECLARAMOS, PARA TODOS OS FINS DE DIREITO, QUE CUMPRIMOS PLENAMENTE OS REQUISITOS DE HABILITAÇÃO E QUE NOSSA CARTA PROPOSTA ESTÁ EM CONFORMIDADE COM AS EXIGÊNCIAS DO INSTRUMENTO CONVOCATÓRIO (EDITAL).

DATA: 12/05/2022

A
 PREFEITURA MUNICIPAL DE VIÇOSA DO CEARÁ
 COMISSÃO PERMANENTE DE LICITAÇÃO - CPL
 VIÇOSA DO CEARÁ-CE



PREGÃO ELETRÔNICO Nº 08/2022 - SESA

TIPO MENOR PREÇO POR ITEM

ABERTURA DIA 13/05/2022

HORARIO ÀS 09:00 (NOVE HORAS)

PROPOSTA DE PREÇOS								
Item	Quant.	Unid.	Descrição	Marca / Fabricante	Valor Unitário		Valor Total	
24	5	Unid.	BALANÇA INFANTIL DIGITAL ANTROPOMÉTRICA 30 KILOS DIVISÃO 10 GRAMAS COM CONCHA ACRÍLICA - CAPACIDADE PARA 30 KG; DIVISÕES DE 10 G; PÉS REGULÁVEIS EM BORRACHA SINTÉTICA; CONCHA ANATÔMICA EM ACRÍLICO COM MEDIDA DE 540 X 290 MM; CHAVE SELETORA DE TENSÃO 110 /220V; DISPLAY COM 6 DÍGITOS; FUNÇÃO DA TECLA TARA NO PAINEL FRONTAL; PESO LÍQUIDO DE 5,845 KG;	WELMY	R\$ 2.000,00	dois mil reais	R\$ 10.000,00	dez mil reais
25	1	Unid.	BALANÇA MÉDICA ANTROPOMÉTRICA DIGITAL 2001KG - ESTRUTURA EM CHAPA DE AÇO CARBONO; - CAPACIDADE 200 KG, DIVISÕES DE 100 G; - PROTEÇÃO DA CÉLULA DE CARGA CONTRA IMPACTOS LATERAIS; - RÉGUA ANTROPOMÉTRICA ATÉ 2,00 M EM ALUMÍNIO ANODIZADO, COM DIVISÃO DE 0,5 CM; - FONTE EXTERNA APROXIMADAS 90 A 240 VAC C/ CHAVEAMENTO AUTOMÁTICO; - BALANÇA BI VOLT (1 10V/220V) "NID 25 AUTOMÁTICA (REGULA A VOLTAGEM SOZINHA, BASTA LIGAR NA TOMADA); - DISPLAY LED DE 6 DÍGITOS DE 15 MM DE ALTURA E 6,5 MM DE LARGURA COM BACKLIGHT; - FUNÇÃO TARA ATÉ CAPACIDADE MÁXIMA; - HOMOLOGADAS PELO INMETRO E AFERIDAS PELO IPEM; - PROCEDÊNCIA NACIONAL; - TAMANHO APROXIMADAS DA PLATAFORMA: 380X290MM.	WELMY	R\$ 3.500,00	três mil e quinhentos reais	R\$ 3.500,00	três mil e quinhentos reais
34	2	Unid.	CADEIRA DE RODAS INFANTIL: FABRICADA EM AÇO CARBONO; DOBRÁVEL; ACOMPANHA SISTEMA MODULAR DE ASSENTO E ENCOSTO EM ESPUMA DE ALTA DENSIDADE; APOIO DE CABEÇA COM REGULAGEM DE ALTURA; PROLONGADOR DE ENCOSTO; APOIO DOS BRAÇOS ESCAMOTEÁVEIS; APOIO DOS PÉS COM REGULAGEM DE ALTURA; COLETE TORÁXICO DE 4 PONTAS PARA SUSTENÇÃO DO TRONCO; FECHAMENTO DO COLETE COM SISTEMA DE MOSQUETÃO; RODA ANTI TOMBO; SISTEMA DE DESLOCAMENTO DO CENTRO DE GRAVIDADE DO CONJUNTO MODULAR DE 0 A 35 GRAUS ATRAVÉS DE POSICIONAMENTO DAS RODAS TRASEIRAS OU DIANTEIRAS; SISTEMA QUICK RELEASE NAS RODAS TRASEIRAS; ROLAMENTO BLINDADO NAS QUATRO RODAS; FREIOS BILATERAIS; RODAS TRASEIRAS ARO 20" E DIANTEIRAS ARO 05"; PROTETOR DE ROUPAS TIPO PARALAMAS; EIXOS REFORÇADOS EM AÇO.	CDS / DELLAMED	R\$ 2.000,00	dois mil reais	R\$ 4.000,00	quatro mil reais
47	2	Unid.	AUTOCLAVE DE 21 LITROS - CÂMARA DE ESTERILIZAÇÃO EM AÇO INOXIDÁVEL. - OPERAÇÃO FÁCIL E AUTOMÁTICA, COM INDICAÇÃO DO CICLO ATRAVÉS DE PAINEL DIGITAL COM TECLADO DE MEMBRANA. CONTROLE DOS PARÂMETROS DE FUNCIONAMENTO REALIZADO POR MICROPROCESSADOR ELETRÔNICO DE PRECISÃO. EFICIENTE SECAGEM DO MATERIAL, COM OPÇÃO DE CICLOS EXTRAS DE SECAGEM. DESAERAÇÃO E SATURAÇÃO AUTOMÁTICA, TEMPERATURA PADRÃO 0.M.S ATÉ 121°C. DISPOSITIVOS DE SEGURANÇA 03. TENSÃO 127 OU 220 V. CICLO DE SECAGEM DE SÉRIE. BANDEJAS INTERNAS ALUMÍNIO (02).	STERMAX	R\$ 6.000,00	seis mil reais	R\$ 12.000,00	doze mil reais
51	1	Unid.	MESA PARA EXAME GINECOLÓGICO SIMPLES ESTOFADA - LEITO ESTOFADO COM ESPUMA REVESTIDA EM COURVIM, DIVIDIDO EM 3 PARTES, SENDO ENCOSTO E APOIO DE PÉS COM ALTURA REGULÁVEL E ASSENTO FIXO; REGULAGEM DA ALTURA DO DORSO E DOS PÉS ATRAVÉS DE CREMALHEIRAS; ESTRUTURA TUBULAR EM AÇO REDONDO; PORTA COXAS ESTOFADO COM ALTURA REGULÁVEL E HASTES CROMADAS; ACOMPANHA GAVETA PARA ESCOAMENTO DE LÍQUIDOS EM AÇO INOXIDÁVEL; PINTURA ELETROSTÁTICA A PÓ (EPÓXI) DIMENSÕES APROXIMADAS: COMPRIMENTO 185 CM, LARGURA 50 CM, ALTURA 85CM	QUALITY / MODELO	R\$ 3.000,00	três mil reais	R\$ 3.000,00	três mil reais

[Handwritten signature]



111	1	Unid.	CADEIRA DE RODAS - Fabricada em aço carbono, com assento/encosto em nylon, dobrável, freios bilaterais, aro impulsor bilateral, apoio para braços e pés fixos, rodas dianteiras aro 06" com pneus maciços e rodas traseiras aro 24" em alumínio com pneus maciços. Capacidade Máxima de peso: 85 kg; Altura do Chão ao AP de Braço aproximados: 69 cm; Altura do Assento ao AP de Braço aproximados: 19 cm;	CDS / DELLAMED	R\$ 2.000,00	dois mil reais	R\$ 2.000,00	dois mil reais
VALOR TOTAL							R\$	34.500,00
TRINTA E QUATRO MIL E QUINHENTOS REAIS								

CONDIÇÕES DA PROPOSTA

- a) Procedência: **Nacional**
- b) Prazo de entrega: **Conforme Edital;**
- c) Local de entrega: **Conforme Edital;**
- d) Condições de pagamento: **Conforme Edital**
- e) Validade da Proposta: **Conforme o Edital**
- f) Validade dos Produtos : **Conforme Edital**

Declaramos que:

1. Os produtos são de primeira qualidade;
2. Nos preços unitários e totais dos itens foram cotados em moeda nacional (Real - R\$), já incluídos todos os tributos, taxas, encargos sociais, trabalhistas e fiscais, frete, seguro e quaisquer outras despesas que incidam ou venham a incidir sobre o objeto desta licitação.
3. Que conhecemos e concordamos com as condições estabelecidas neste Edital e que atende aos requisitos de habilitação.
4. Nos comprometemos a entregar dentro do município de Viçosa do Ceará-CE, sem custos adicionais.
5. Que caso sejamos vencedor do presente certame, nos comprometemos a assinar o contrato no prazo determinado no documento e que cumprimos com diligência a fiel observância de execução dos itens descritos no Termo de Referência, bem como declaramos que estamos de pleno acordo com todas as condições estabelecidas no edital de licitação e seus anexos.

Teresina-PI, 13 de Maio de 2022.

A
 PREFEITURA MUNICIPAL DE VIÇOSA DO CEARÁ
 REF.: PREGÃO ELETRÔNICO Nº PE 08/2022-SESA
 ABERTURA 13 / 05 / 2022 ÀS 08:00 HORAS

OBJETO: AQUISIÇÃO DE EQUIPAMENTOS, MOBILIÁRIO, INSTRUMENTAIS E MATERIAL DE CONSUMO.

PROPOSTA DE PREÇO									
ITEM	DESCRIÇÃO	MARCA	UND	QTD	V. UNITARIO	V. TOTAL	V. UNITARIO (EXTENSO)	V. TOTAL (EXTENSO)	
24	BALANÇA INFANTIL DIGITAL ANTROPOMÉTRICA 30 KILOS DIVISÃO 10 GRAMAS COM CONCHA AGRÍLICA - CAPACIDADE PARA 30 KG; DIVISÕES DE 10 G; PFS REG II ÁVEIS EM BORRACHA SINTÉTICA; CONCHA ANATÔMICA EM ACRÍLICO COM MEDIDA DE 540 X 280 MM; CHAVE SELETORA DE TENSÃO 110 / 220V; DISPLAY COM 6 DÍGITOS; FUNÇÃO DA TECLA TARA NO PAINEL FRONTAL; PESO LÍQUIDO DE 5,845 KG.	BALMANK	UNID	5	2.571,52	12.857,60	dois mil, quinhentos e setenta e um reais e cinquenta e dois centavos	doze mil, oitocentos e cinquenta e sete reais e sessenta centavos	
VALOR TOTAL						12.857,60	doze mil, oitocentos e cinquenta e sete reais e sessenta centavos		
VALOR GLOBAL DA PROPOSTA						12.857,60	doze mil, oitocentos e cinquenta e sete reais e sessenta centavos		

Declaramos que nos preços ofertados estão incluídas todas as despesas incidentes sobre o fornecimento referentes a tributos, encargos sociais e demais ônus alimentares à execução do serviço objeto desta licitação;

Declaramos, para todos os fins de direito, que cumprimos plenamente os requisitos de habilitação e que nossa Carta Proposta está em conformidade com as exigências do instrumento convocatório (edital);

Declaramos que nossa proposta atende integralmente aos requisitos constantes neste edital;

Declaramos que concordamos integralmente com os termos deste edital e seus anexos;

Declaramos que inexistiu qualquer fato superveniente impeditivo de nossa habilitação para participar no presente certame licitatório, bem assim que ficamos cientes da obrigatoriedade de declarar ocorrências posteriores, nos termos do art. 32, §2º, da Lei nº 8.666/93;

Declaramos que sob as sanções administrativas cabíveis e sob as penas da lei, ser EMPRESA DE PEQUENO PORTE - EPP, nos termos da legislação vigente, não possuindo nenhum dos impedimentos previstos no §4º do artigo 3º da Lei complementar nº 123/06.

Pelo que, por ser a expressão da verdade, firma a presente, sob as penas da Lei.

CONDIÇÕES:
 VALIDADE DA PROPOSTA: 90 (NOVENTA) DIAS
 PRAZO DE ENTREGA: CONFORME OS TERMOS DO EDITAL.





CARTA PROPOSTA

NÚMERO DO PREGÃO:

Nº 08.2022-SESA

OBJETO: : AQUISIÇÃO DE EQUIPAMENTOS, MOBILIÁRIO, INSTRUMENTAIS E MATERIAL DE CONSUMO.

ITEM: 25

ESPECIFICAÇÃO DO OBJETO: BALANÇA MÉDICA ANTROPOMÉTRICA DIGITAL 2001KG - ESTRUTURA EM CHAPA DE AÇO CARBONO; - CAPACIDADE 200 KG, DIVISÕES DE 100 G; - PROTEÇÃO DA CÉLULA DE CARGA CONTRA IMPACTOS LATERAIS; - RÉGUA ANTROPOMÉTRICA ATÉ 2,00 M EM ALUMÍNIO ANODIZADO, COM DIVISÃO DE 0,5 CM; - FONTE EXTERNA APROXIMADAS 90 A 240 VAC CJ CHAVEAMENTO AUTOMÁTICO; - BALANÇA BI VOLT (110V/220V) AUTOMÁTICA (REGULA A VOLTAGEM SOZINHA, BASTA LIGAR NATOMADA); - DISPLAY LED DE 6 DÍGITOS DE 15 MM DE ALTURA E 6,5 MM DE LARGURA COM BACKLIGHT; - FUNÇÃO TARA ATÉ CAPACIDADE MÁXIMA; - HOMOLOGADAS PELO INMETRO E AFERIDAS PELO IPEM; - PROCEDÊNCIA NACIONAL; - TAMANHO APROXIMADAS DA PLATAFORMA: 380X290MM. MOD. BK-200FAN

MARCA: BALMAK

QUANTIDADE: 1

VALOR UNITÁRIO DE CADA ÍTEM DO LOTE: R\$ 2.056,91

VALOR TOTAL DO LOTE: R\$ 2.056,91 (DOIS MIL, CINQUENTA E SEIS REAIS E NOVENTA E UM CENTAVOS)

PRAZO DE ENTREGA: PRAZO MÁXIMO DE 10 (dez) DIAS ÚTEIS

PRAZO DE VALIDADE DA CARTA PROPOSTA: 60 (SESSENTA) DIAS

DECLARAMOS DE QUE NOS PREÇOS OFERTADOS ESTÃO INCLUÍDAS TODAS AS DESPESAS INCIDENTES SOBRE O FORNECIMENTO REFERENTES A TRIBUTOS, ENCARGOS SOCIAIS E DEMAIS ÔNUS ATINENTES À EXECUÇÃO DO SERVIÇO OBJETO DESTA LICITAÇÃO.

DECLARAMOS, PARA TODOS OS FINS DE DIREITO, QUE CUMPRIMOS PLENAMENTE OS REQUISITOS DE HABILITAÇÃO E QUE NOSSA CARTA PROPOSTA ESTÁ EM CONFORMIDADE COM AS EXIGÊNCIAS DO INSTRUMENTO CONVOCATÓRIO (EDITAL).

DATA: 12/05/2022

CARTA PROPOSTA

Número do Pregão: 08/2022-SESA

Objeto: AQUISICAO DE EQUIPAMENTOS, MOBILIÁRIO, INSTRUMENTAIS E MATERIAL DE CONSUMO:

Lote: 25

Item: 25

Especificação do Objeto: **BALANÇA MÉDICA ANTROPOMÉTRICA DIGITAL 200KG. ESTRUTURA EM CHAPA DE AÇO CARBONO; CAPACIDADE 200 KG, DIVISÕES DE 100 G; PROTEÇÃO DA CÉLULA DE CARGA CONTRA IMPACTOS LATERAIS; RÉGUA ANTROPOMÉTRICA DE 2,00 M EM ALUMÍNIO ANODIZADO, COM DIVISÃO DE 0,5 CM; FONTE EXTERNA APROXIMADAS 90 A 240 VAC C/CHAVEAMENTO AUTOMÁTICO; BALANÇA BI VOLT (110V/220V) AUTOMÁTICA (REGULA A VOLTAGEM SOZINHA, BASTA LIGAR NA TOMADA); DISPLAY LED DE 6 DÍGITOS DE 15 MM DE ALTURA E 6,5 MM DE LARGURA COM BACKLIGHT; FUNÇÃO TARA ATÉ CAPACIDADE MÁXIMA; HOMOLOGADAS PELO INMETRO E AFERIDAS PELO IPEM; PROCEDÊNCIA NACIONAL; TAMANHO DA PLATAFORMA: 400X300M.**

Marca: **LIDER**

Quantidade: 1

Valor unitário de cada item do lote (em R\$): **R\$ 3.710,00 (três mil, setecentos e dez reais)**

Valor total do lote (em R\$): **R\$ 3.710,00 (três mil, setecentos e dez reais)**

Prazo de Entrega: **10 (dez) dias úteis, a contar do recebimento da ORDEM DE FORNECIMENTO**

Prazo de validade da Carta Proposta (em dias, conforme estabelecido em edital): **60 (sessenta) dias consecutivos da sessão de abertura desta licitação.**

Declaração de que nos preços ofertados estão incluídas todas as despesas incidentes sobre o fornecimento referentes a tributos, encargos sociais e demais ônus atinentes à execução do serviço objeto desta licitação.

Declaramos, para todos os fins de direito, que cumprimos plenamente os requisitos de habilitação e que nossa Carta Proposta está em conformidade com as exigências do instrumento convocatório (edital).

Data: 13 de maio de 2022.



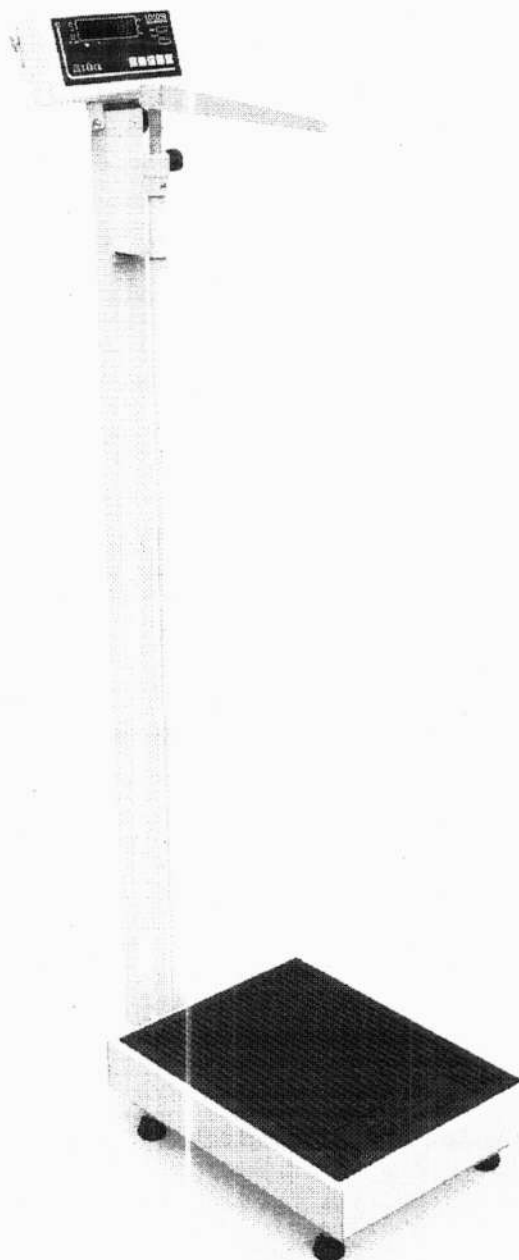

A Líder Balanças traz a linha P150C/P180C/P200C/P300C, a qual é composta de balança digital e antropômetro, um produto de alta tecnologia, excelente qualidade e confiabilidade, além de possuir grande facilidade de uso e precisão. Nosso produto foi criado obedecendo as mais rigorosas normas técnicas e está aliado a uma experiência no mercado de mais de seis décadas, dedicadas exclusivamente à medição de massa e aplicadas à satisfação das necessidades de nossos clientes.

As balanças P150C/P180C/P200C/P300C são compostas por um sistema eletrônico dedicado a operações de pesagem. A medição de altura é realizada através de régua antropométrica, indicada para uso em pessoas, sendo de fabricação totalmente nacional. Ela é ideal para ser utilizada em clínicas médicas, farmácias, drogarias, hospitais, academias, residências, etc.

É um equipamento construído com, célula de carga central, com 5 limitadores de proteção contra sobrecarga podendo chegar até 150% da capacidade sem danos ao sensor, o sistema conta com correção automática de temperatura, inibindo totalmente possíveis erros na medição. É um produto fabricado em aço carbono, equipada com pés de borracha ajustáveis ao solo, display de LED vermelho ou LCD de fácil leitura, 6 dígitos e 14,2mm estão presentes inúmeros recursos de software totalmente configuráveis.

P150C/P180C/P200C/P300C balança antropométrica, para 150 a 300kg

Principais benefícios

- Facilidade de instalação e operação;
- Sistema de medida de peso central que minimiza o erro de canto e a variação de peso com a temperatura;
- Simplicidade, robustez e baixo custo de manutenção;
- Baixo consumo de energia;
- Assistência técnica em todo o Brasil;

Este produto foi desenvolvido sob um rigoroso critério de precisão, conforme Portaria 236/94 do INMETRO e foi projetado para acelerar o ritmo e desempenho de trabalhos com cuidados de animais em consultórios, clínicas e haras, com absoluta segurança e confiabilidade, podendo atender a todas as demandas e necessidades, possuindo ainda diversas funções automáticas, as quais agilizam ainda mais os processos, tornando as tarefas do dia a dia mais rápidas e precisas.

Especificações Gerais

Classe de exatidão	Classe III, conforme portaria 236/94 do INMETRO.	
Divisão mínima	50 a 100g	
Capacidade	Modelo P150C	150kg;
	Modelo P180C	180kg;
	Modelo P200C	200kg;
	Modelo P300C	300kg;
Display	Tipo Led	6 dígitos, 7 segmentos mais ponto decimal.
	Dimensões do dígito	14,2mm x 9,8mm;
	Tipo LCD* (liquid cristal display)	6 dígitos, 7 segmentos mais ponto decimal.
	Dimensões do dígito	15mm x 7,0mm;
Indicador	Com acabamento em ABS ou aço inoxidável*, com as seguintes dimensões: A 95 x L 185 x P 47 (Versão em ABS) A 93 x L 182 x P 47 (Versão em aço inoxidável*) A = Altura, L = Largura e P = Profundidade.	
Acabamento/Estrutura	Fabricada em aço carbono ou em aço inoxidável* 304 com piso em borracha antiderrapante, sistema de controle (terminal) em ABS ou aço inoxidável* 304, possuindo ainda a régua antropométrica com escala de 1,00m a 2,10m, conforme detalhes abaixo, podendo ainda ser personalizada conforme as necessidades dos clientes.	
	Indicador	Com acabamento em ABS ou aço inoxidável* 304, com as seguintes dimensões: A 95 x L 185 x P 47 (Versão em ABS) A 93 x L 182 x P 47 (Versão em aço inoxidável*) A = Altura, L = Largura e P = Profundidade.
	Teclado	Membrana com 4 teclas de fácil digitação, resistência mecânica > 1.000.000 toques por tecla + tecla/botão liga-desliga.
	Coluna*	Coluna com 1m* de comprimento.
	Base	A 120 x L 300 x P 400 até A 120 x L 500 x P 600 (em aço carbono ou inoxidável* 304); A = Altura, L = Largura e P = Profundidade. Nota: Conforme a tabela de dimensões no final deste folder, sendo que outras medidas podem ser feitas de acordo com a solicitação e necessidades do cliente.
	Plataforma	A plataforma de pesagem é feita em PP (polipropileno), porém, pode ser aço carbono* ou aço inoxidável* 304, todas com piso em borracha antiderrapante.
	Braço antropométrico	Em PP (polipropileno).
	Régua antropométrica	Em aço carbono ou alumínio*.
	Pintura	Quando com partes em aço carbono, com pintura na cor branca sem textura ou pintura eletrostática na cor cinza* claro (texturizada). Demais cores ou personalizações no produto podem ser feitas sob consulta.
	Pés	Pés com sistema de regulagem de altura, visando um perfeito nivelamento do produto.
Grau de Proteção	IP40 (NBR6146).	
Alimentação	Alimentação universal (90 ~ 240Vca, 50/60Hz), consumo de 1,5W. Alimentação com bateria* (consumo de 7W, durante o carregamento), consultar a fabricação.	
Bateria*	Bateria interna de 3,6V @ com autonomia de bateria de 50 horas.	
Condições ambientais	Temperatura de operação	-10° ~ 50°C
	Umidade relativa do ar	10% ~ 95% sem condensação
Peso total	30kg;	
Altura total do conjunto	1300mm (1,30m), com o braço antropométrico recolhido.	
Indicações	Zero, líquido, bateria* e valor medido.	
Aprovação	Lacre de segurança emitido pelo INMETRO.	

* Itens opcionais e fornecidos conforme as necessidades do cliente.



Características de Software e Funções	
Manutenção de Zero	Auto Zero ao ligar
Sistema de pesagem	Possui o sistema de medida de peso central, o qual minimiza o erro de canto e variações de peso com a variação da temperatura.
Função mamãe bebê	Com esta função, o primeiro peso a subir na balança é zerado e o indicador de TARA fica ligado, assim que o segundo peso "entra" na pesagem o mesmo passa a ser exibido no display, sendo o processo reiniciado assim que o peso total é removido da balança.
Sobrepeso	Indicação de sobrecarga, quando o peso estiver acima da capacidade máxima calibrada mais nove divisões.
Subpeso	Indicação de subcarga, quando o peso estiver abaixo da capacidade máxima negativa calibrada, o display irá indicar subcarga.
Som do painel*	Função configurável*, que permite habilitar ou não o som emitido ao serem pressionadas as teclas do painel.
Tara	Possui as funções de Tara manual e automática.
Tipo de operação	Pesagem contínua ou Tara automática.

Itens Opcionais

Display	Tipo LED na montagem convencional, com possibilidade de montagem em LCD (sob consulta).
Indicador	Com possibilidade de montagem em aço inoxidável 304, com a possibilidade de montagem com outros tipos de aço inox (sob consulta), conforme as necessidades do cliente.
Base	Com possibilidade de montagem em aço inoxidável 304, com a possibilidade de montagem com outros tipos de aço inox (sob consulta), conforme as necessidades do cliente.
Régua antropométrica	Com possibilidade de montagem em alumínio.
Plataforma	Com possibilidade de montagem em aço carbono ou em aço inoxidável 304, com a possibilidade de montagem com outros tipos de aço inox (sob consulta), conforme as necessidades do cliente.
Coluna	Com tamanho disponível de 1,0m, devido a utilização da régua antropométrica o dimensional da coluna não pode ser inferior;
Som do painel	Esta função é opcional com a utilização do indicador LD1050, no LD2051 é padrão;
Bateria	O produto pode ser montado com bateria interna para alimentação.
Capacidades	150kg, 180kg, 200kg e 300kg;

Sistema de entrada e medição

Células	Sistema de trabalho Compressão Grau de proteção IP66 Nota: uma célula de carga;
Tipo	Resistiva, 1, 2 e 3mV/V e 35 a 2000 ohms.

Principais aplicações, carga da bateria e observações de uso

Pesagem	Pesagem e medição de pessoas em clínicas médicas, academias, farmácias, drogarias, hospitais, residências, etc.
Carga da bateria	Os modelos de balanças que estiverem equipados com bateria interna no indicador, requerem um tempo de carga para a bateria de 6:00h. Neste período, a balança pode ou não estar ligada (com display aceso ou realizando pesagens), porém, deve estar conectada a tomada da rede de energia elétrica, o que garantirá o carregamento da bateria neste período.
Observações de uso	Para que o produto funcione corretamente, verifique todos os detalhes contidos nestas informações técnicas. Não deve haver nada encostado na parte inferior da balança nem em sua superfície durante a pesagem. Mantenha-a sempre limpa, evitando lugares úmidos, calor excessivo e produtos químicos. Recomendamos também nunca utilizar abrasivos, produtos corrosivos ou qualquer tipo de solvente químico para a limpeza do conjunto, pois isto poderá danificar o seu produto. Para limpá-la use pano umedecido e sabão neutro. Em caso de dúvidas, sempre consulte a nossa equipe técnica para auxiliá-lo.
NOTA:	A régua antropométrica não é aferida pelo INMETRO. O INMETRO verifica e lacra o sistema de medição de peso.

O produto não pode ser utilizado em ambientes com atmosferas explosivas e/ou inflamáveis e também não deve ser instalado em outros ambientes que estejam fora de suas especificações nominais contidas neste folder ou manual do produto. Nunca deixe um peso sobre a plataforma da balança, quando a mesma não estiver sendo utilizada. O teclado foi desenhado e projetado para ser pressionado com os dedos, não devendo ser pressionado de outras formas, sendo que sua vida útil diminui drasticamente se for pressionado com objetos metálicos e/ou pontiagudos, desta forma, evite o mau uso de seu equipamento.

Dimensional e capacidades detalhado

PREFEITURA MUNICIPAL
COMISSÃO DE LICITAÇÃO
FL. N° 506

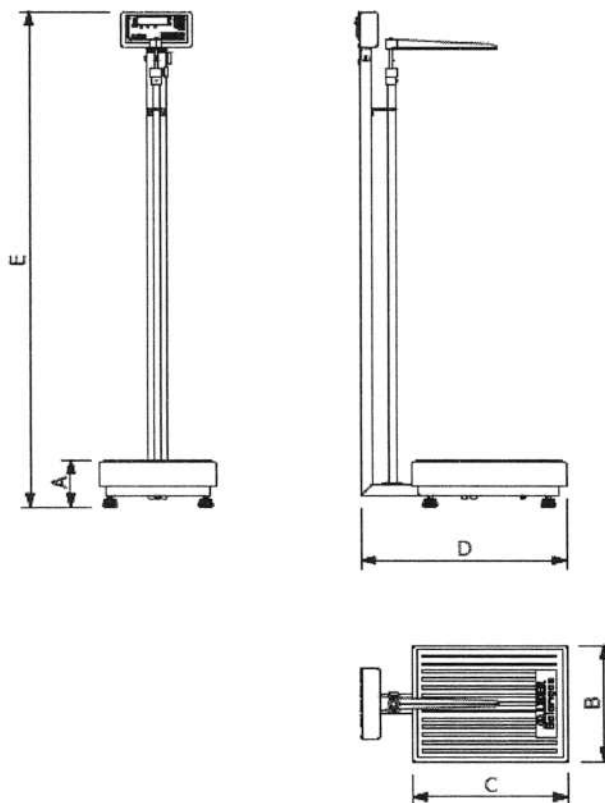

Dimensões (cm)	Dimensões da plataforma					Capacidade e divisão mínimas				
	A (mm)	B (mm)	C (mm)	D (mm)	E (mm)	Peso (kg)	150kg (div 50g)	180kg (div 50g)	200kg (div 50g)	300kg (div 100g)
30 x 40	120	300	400	540	1300	16	X	X	X	X
34 x 40	120	340	400	540	1300	17	X	X	X	X
40 x 40	120	400	400	540	1300	19	X	X	X	X
40 x 50	120	400	500	640	1300	21	X	X	X	X
40 x 60	120	400	600	740	1300	23	X	X	X	X
44 x 60	120	440	600	740	1300	24	X	X	X	X
50 x 60	120	500	600	740	1300	26	X	X	X	X

Outras dimensões e capacidades sob consulta.

Obs: O presente catálogo não comporta todas as possibilidades e especificações disponíveis do produto, sendo que há outras possibilidades, especificações especiais, alterações de acessórios e personalização sob consulta.

Garantia

Garantia de 12 meses, conforme termo existente na proposta comercial.

Não rompa o lacre nem abra a sua balança. Você poderá pôr em risco o seu funcionamento e perder a garantia Líder Balanças, além de poder sofrer multa e interdição pelo órgão fiscalizador metrológico – IPEM / INMETRO;

Detalhes técnicos sobre o produto podem ser obtidos diretamente no site da Líder Balanças, em: <http://www.liderbalancas.com.br>, ou através do e-mail: lider@liderbalancas.com.br.

A
 PREFEITURA MUNICIPAL DE VICOSA DO CEARÁ
 REF.: PREGÃO ELETRÔNICO Nº PE 08/2022-SESA
 ABERTURA 13/05/2022, ÀS 08:00 HORAS

OBJETO: AQUISIÇÃO DE EQUIPAMENTOS, MOBILIÁRIO, INSTRUMENTAIS E MATERIAL DE CONSUMO.

PROPOSTA DE PREÇO						
ITEM	DESCRIÇÃO	MARCA	UND	QTD	V. UNITARIO	V. TOTAL
25	BALANÇA MÉDICA ANTROPOMÉTRICA DIGITAL 200KG - ESTRUTURA EM CHAPA DE AÇO CARBONO; - CAPACIDADE 200 KG, DIVISÕES DE 100 G; - PROTEÇÃO DA CÉLULA DE CARGA CONTRA IMPACTOS LATERAIS; - RÉGUA ANTROPOMÉTRICA ATÉ 2,00 M EM ALUMÍNIO ANODIZADO COM DIVISÃO DE 0,5 CM; - FONTE EXTERNA APROXIMADAS 90 A 240 VAC CJ CHAVEAMENTO AUTOMÁTICO; - BALANÇA BI VOLT (110V/220V) 25 "NID AUTOMÁTICA (REGULA A VOLTAGEM SOZINHA, BASTA LIGAR NA TOMADA); - DISPLAY LED DE 6 DÍGITOS DE 15 MM DE ALTURA E 6,5 MM DE LARGURA COM BACKLIGHT; - FUNÇÃO TARA ATÉ CAPACIDADE MÁXIMA; - HOMOLOGADAS PELO INMETRO E AFERIDAS PELO IPEM; - PROCEDÊNCIA NACIONAL; - TAMANHO APROXIMADAS DA PLATAFORMA: 380X290MM.	BALMAK	UNID	1	4.525,20	4.525,20
VALOR TOTAL					4.525,20	4.525,20
TOTAL GLOBAL EXTENSO						
quatro mil, quinhentos e vinte e cinco reais e vinte centavos						

Declaramos que nos preços ofertados estão incluídas todas as despesas incidentes sobre o fornecimento referentes a tributos, encargos sociais e demais ônus atinentes à execução do serviço objeto desta licitação;

Declaramos, para todos os fins de direito, que cumprimos plenamente os requisitos de habilitação e que nossa Carta Proposta está em conformidade com as exigências do instrumento convocatório (edital);

Declaramos que nossa proposta atende integralmente aos requisitos constantes neste edital;

Declaramos que concordamos integralmente com os termos deste edital e seus anexos;

Declaramos que inexistirá qualquer fato superveniente impeditivo de nossa habilitação para participar no presente certame licitatório, bem assim que ficamos ciente da obrigatoriedade de declarar ocorrências posteriores, nos termos do art. 32, §2º, da Lei nº 8.666/93;

Declaramos que sob as sanções administrativas cabíveis e sob as penas da lei, ser EMPRESA DE PEQUENO PORTE - EPP, nos termos da legislação vigente, não possuindo nenhum dos impedimentos previstos no §4 do artigo 3º da Lei complementar nº 123/06.

Pelo que, por ser a expressão da verdade, firma a presente, sob as penas da Lei.

CONDIÇÕES:
 VALIDADE DA PROPOSTA: 90 (NOVENTA) DIAS
 PRAZO DE ENTREGA, CONFORME OS TERMOS DO EDITAL.





CARTA PROPOSTA

NÚMERO DO PREGÃO:

Nº 08/2022-SESA

OBJETO: AQUISIÇÃO DE EQUIPAMENTOS, MOBILIÁRIO, INSTRUMENTAIS E MATERIAL DE CONSUMO.

ITEM: 26

ESPECIFICAÇÃO DO OBJETO: DETECTOR FETAL PORTÁTIL - CARACTERÍSTICAS: TRANSDUTOR DE ALTA SENSIBILIDADE, COMPACTO, LEVE E DE FACIL OPERAÇÃO. ALTOFALANTE DE ALTA PERFORMANCE, DESIGN ERGONÔMICO E COMPARTIMENTO PARA TRANSDUTOR, ENTRADA PARA FONE DE OUVIDO, GRAVADOR OU COMPUTADOR. BOTÃO LIGADESLIGA, CONTROLE DE VOLUME E DESLIGAMENTO AUTOMÁTICO, TELA DE LCD COLORIDA PARA VISUALIZAÇÃO NUMÉRICA E DA ONDA DO BATIMENTO CARDÍACO FETAL, ALARMES VISUAIS/SONOROS AJUSTÁVEIS E PROGRAMÁVEIS, BATERIA INTERNA RECARREGÁVEL E CARREGADOR INTEGRADO. ESPECIFICAÇÃO TÉCNICA: FREQUÊNCIA ULTRA-SOM: 2 MHZ, INTENSIDADE ULTRA-SOM: <10MW/CM 2, FONTE DE ALIMENTAÇÃO. DC NI-MH BATERIA RECARREGÁVEL AC 110/220V, 50/601—1Z, DISPLAY: 45 MILÍMETROS x 25 MILÍMETROS LCD. FCF FAIXA DE MEDIÇÃO: 50 24013PM, RESOLUÇÃO DA FCF: 1 BPM, PRECISÃO FHR: ± 1 BPM, CONSUMO DE ENERGIA: <1W, DIMENSÕES: 135 MILÍMETROS x 95 MILÍMETROS x 35 MILÍMETROS, PESO: 200G. ACOMPANHA: CORPO PRINCIPAL, SONDA 2MHZ, 2 BATERIAS NI-MH 1.2V, ADAPTADOR AC 110/220V, 50/60HZ, BOLSA DE TRANSPORTE, MANUAL, REGISTRO NA ANVISA: MOD. SONOSOUND + BATERIA RECARREGÁVEL + CARREGADOR

MARCA: CONTEC

QUANTIDADE: 44

VALOR UNITÁRIO DE CADA ÍTEM DO LOTE: R\$ 890,91

VALOR TOTAL DO LOTE: R\$ 39.200,04 (TRINTA E NOVE MIL, DUZENTOS REAIS E QUATRO CENTAVOS)

PRAZO DE ENTREGA: PRAZO MÁXIMO DE 10 (dez) DIAS ÚTEIS

PRAZO DE VALIDADE DA CARTA PROPOSTA: 60 (SESSENTA) DIAS

DECLARAMOS DE QUE NOS PREÇOS OFERTADOS ESTÃO INCLUÍDAS TODAS AS DESPESAS INCIDENTES SOBRE O FORNECIMENTO REFERENTES A TRIBUTOS, ENCARGOS SOCIAIS E DEMAIS ÔNUS ATINENTES À EXECUÇÃO DO SERVIÇO OBJETO DESTA LICITAÇÃO.

DECLARAMOS, PARA TODOS OS FINS DE DIREITO, QUE CUMPRIMOS PLENAMENTE OS REQUISITOS DE HABILITAÇÃO E QUE NOSSA CARTA PROPOSTA ESTÁ EM CONFORMIDADE COM AS EXIGÊNCIAS DO INSTRUMENTO CONVOCATÓRIO (EDITAL).

DATA: 12/05/2022

PROPOSTA COMERCIAL REF. AO PREGÃO ELETRÔNICO Nº 008/2022

ABERTURA: 13/05/2022
HORÁRIO: 09:00

Prezados Senhores,

Apresentamos nossa proposta comercial para fornecimento dos itens abaixo discriminados, conforme exigido no Edital de Pregão Eletrônico, que integra o instrumento convocatório da licitação em epígrafe.

PROPOSTA DE PREÇOS

ITEM	QTDE	UNID	DESCRIÇÃO	Marca/ Fabricante/ Modelo/ Anvisa nº	PREÇO	
					UNITÁRIO	TOTAL
26	44	UND	DETECTOR FETAL PORTÁTIL - CARACTERÍSTICAS: TRANSDUTOR DE ALTA SENSIBILIDADE, COMPACTO, LEVE E DE FACIL OPERAÇÃO, ALTOFALANTE DE ALTA PERFORMANCE, DESIGN ERGONÔMICO E COMPARTIMENTO PARA TRANSDUTOR, ENTRADA PARA FONE DE OUVIDO, GRAVADOR OU COMPUTADOR, BOTÃO LIGA- DESLIGA, CONTROLE DE VOLUME E DESLIGAMENTO AUTOMÁTICO, TELA DE LCD COLORIDA PARA VISUALIZAÇÃO NUMÉRICA E DA ONDA DO BATIMENTO CARDÍACO FETAL, ALARMES VISUAIS/SONOROS AJUSTÁVEIS E PROGRAMÁVEIS, BATERIA INTERNA RECARREGÁVEL E 26 CARREGADOR INTEGRADO. ESPECIFICAÇÃO TÉCNICA: FREQUÊNCIA ULTRA-SOM: 2 MHZ, INTENSIDADE ULTRA-SOM: <10MW/CM 2, FONTE DE ALIMENTAÇÃO. DC NI-MH BATERIA RECARREGÁVEL AC 110/220V, 50/601—1Z, DISPLAY: 45 MILÍMETROS x 25 MILÍMETROS LCD, FCF FAIXA DE MEDIÇÃO: 50 24013PM, RESOLUÇÃO DA FCF: 1 BPM, PRECISÃO FHR: ± 1 BPM, CONSUMO DE ENERGIA: <1W, DIMENSÕES: 135 MILÍMETROS x 95 MILÍMETROS x 35 MILÍMETROS, PESO: 200G. ACOMPANHA: CORPO PRINCIPAL, SONDA 2MHZ, 2 BATERIAS NI-MH 1.2V, ADAPTADOR AC 110/220V, 50/60HZ, BOLSA DE TRANSPORTE, MANUAL, REGlcia ou para rea	JUMPER/ ShenZhen Jumper Medical Equipment Co.,Ltd. - CHINA/ JPD-100B/ 80901110024	800,00	35.200,00
VALOR TOTAL DA PROPOSTA POR EXTENSO: trinta e cinco mil e duzentos reais					TOTAL	35.200,00

FATURAMENTO MÍNIMO R\$1.500,00 (um mil e quinhentos reais)

Declaramos:

Que concordamos com todas as condições do edital, que todos os produtos cotados possuem garantia de 12 (doze) meses, contra defeitos de fabricação, que estão inclusos no valor acima propostos todas as despesas com mão-de-obra e, todos os tributos e encargos fiscais, sociais, trabalhistas, previdenciários e comerciais e, ainda, os gastos com transporte/frete e acondicionamento dos produtos em embalagens adequadas.





Validade da Proposta: 60 (sessenta) dias, o qual será contado a partir da data da sessão pública.

Entrega: Conforme Edital

Pagamento: Conforme Edital

DECLARA, que:

- está ciente e concorda com as condições contidas no Edital e seus anexos;
- cumpre os requisitos para a habilitação definidos no Edital e que a proposta apresentada está em conformidade com as exigências editalícias;
- inexistem fatos impeditivos para sua habilitação no certame, ciente da obrigatoriedade de declarar ocorrências posteriores;
- não emprega menor de 18 (dezoito) anos em trabalho noturno, perigoso ou insalubre e não emprega menor de 16 (dezesesseis) anos, nos termos do artigo 7º, XXXIII, da Constituição;
- a proposta foi elaborada de forma independente, nos termos da Instrução Normativa SLTI/MPOG nº 2, de 16 de setembro de 2009;
- não possui, em sua cadeia produtiva, empregados executando trabalho degradante ou forçado, observando o disposto nos incisos III e IV do art. 1º e no inciso III do art. 5º da Constituição Federal;
- conforme disposto no art. 93 da Lei nº 8.213, de 24 de julho de 1991, estou ciente do cumprimento da reserva de cargos prevista em lei para pessoa com deficiência ou para reabilitado da Previdência Social e que, possui 07 (sete) funcionários em minha empresa.

Pinhais, 13 de maio de 2022.



Consultas / Produtos para Saúde / Produtos para Saúde

Detalhes do Produto

Nome da Empresa CIRURGICA SAO FELIPE PRODUTOS PARA SAUDE EIRELI

CNPJ 07.626.776/0001-60 **Autorização** 8.09.011-1

Produto Doppler Fetal

Modelo Produto Médico

JPD-100B

JPD-100E

Tipo de Arquivo	Arquivos	Expediente, data e hora de inclusão
INSTRUÇÕES DE USO OU MANUAL DO USUÁRIO DO PRODUTO	Doppler Fetal 100-B.pdf	4286449/21-1 - 29/10/2021 - 01:53
INSTRUÇÕES DE USO OU MANUAL DO USUÁRIO DO PRODUTO	Doppler Fetal 100-E.pdf	4286449/21-1 - 29/10/2021 - 01:53

Nome Técnico Monitor Fetal

Registro 80901110024

Processo 25351.012527/2020-80

Fabricante Legal

- FABRICANTE: ShenZhen Jumper Medical Equipment Co.,Ltd. - CHINA, REPÚBLICA POPULAR

Classificação de Risco II - MEDIO RISCO

Vencimento do Registro VIGENTE

Exportar para Excel

Exportar para PDF

Voltar

Detector Fetal JPD 100B

PRESEÇA MUNICIPAL
COMISSÃO DE LICITAÇÃO
FL. Nº 512

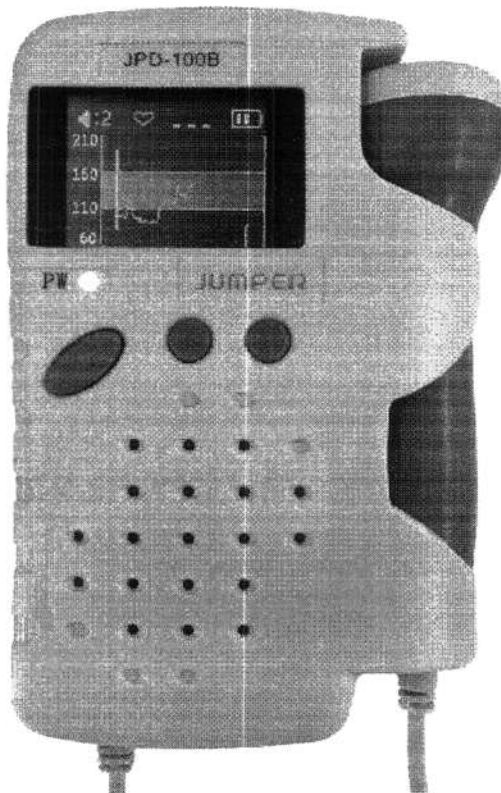

Características

- Modelo JPD 100B
- Faixa de medição FHR 30 - 240 bpm
- Sensibilidade 09 a 12 semanas de gestação
- Display LCD Colorido
- Auto falante
- Transdutor 2.5 Mhz (com opção de 2 Mhz e 3 Mhz)
- Forma de exibição numérica e curva
- Transdutor plástico ABS
- Unidade principal plástico ABS
- Grau de proteção IPX4
- Entrada para fone de ouvido
- Botão liga/desliga
- Desligamento automático após 1 minuto sem detecção
- Controle de volume
- Fonte de alimentação: pilhas AA ou bateria recarregável com carregador bivolt
- Dimensões 128mm x 91,5mm x 37,5mm
- USB
- Peso ± 190 5g

Opcional

- Fone de ouvido
- Estojo

Anvisa Nº 80901110024

Certificado pelo INMETRO

- ABNT NBR IEC 60601-1: 2010 + Emenda IEC: 2012
- ABNT NBR IEC 60601-1 - 2: 2017
- ABNT NBR IEC 60601-1 - 6: 2011
- ABNT NBR IEC 60601-1 - 9: 2014
- ABNT NBR IEC 60601-1 - 2 - 37: 2016



AO GOVERNO DO ESTADO DO CEARÁ
PREFEITURA DE VIÇOSA DO CEARÁ
SECRETARIA DE SAÚDE

PREGÃO ELETRÔNICO Nº 08/2022-SESA

OBJETO: AQUISIÇÃO DE EQUIPAMENTOS, MOBILIÁRIO, INSTRUMENTAIS E MATERIAL DE CONSUMO

DATA DA ABERTURA DA PROPOSTA: 13/05/2022 ÀS 08:00
DATA DA SESSÃO DE DISPUTA: 13/05/2022 ÀS 09:00

Prezado(a) Senhor(a),

Através do presente declaramos sobre a submissão aos termos da Lei nº 10.520, de 03 de Setembro de 2007, Lei nº 8.666/93 e suas posteriores alterações e, às cláusulas e condições previstas no Edital da Licitação supracitada.

Declaramos que nos preços ofertados estão incluídas todas as despesas incidentes sobre a execução referentes a tributos, encargos sociais e demais ônus atinentes à execução do serviço objeto desta licitação.

Declaramos, por todos os fins de direito, que cumprimos plenamente os requisitos de habilitação e que nossa Carta Proposta está em conformidade com as exigências do instrumento convocatório (edital).

CARTA PROPOSTA

ITEM	ESPECIFICAÇÃO	UNIDADE	QUANTIDADE	MARCA	PR. UNITÁRIO	EXT. UNITÁRIO	PR. TOTAL	EXT. TOTAL
26	REFLECTOR METAL PORTÁVEL - CARACTERÍSTICAS: TRANSFORMADOR DE ALTA SENSIBILIDADE, COMPACTO, FÁCIL DE OPERAR, AUTOFONTE DE ALTA PERFORMANCE, DESIGN ERGONÔMICO E CONTRAPÊSO PARA USUÁRIO. TOR, ENTADA PARA FONE DE OÍDIO. MÓDULO DO COMPROVADOR. BASTÃO LÍQUIDO. DESLIZ. CONTROLE DE VOLUME E DESENVOLVIMENTO AUTOMÁTICO. TIPO DE FONTE COM HÍBRIDA PARA VISUALIZAÇÃO PALMÁTICA E DA OPÇÃO DE PAINEL METAL COM TELA 4,3" (111,76 MM) - 330 MAH (1000mAh) 3,7V. BATERIA INTERNA RECARREGÁVEL TIPO NI-MH. BATERIA EXTERNA RECARREGÁVEL TIPO NI-MH. CARGADOR INTEGRADO. ESPECIFICAÇÃO TÉCNICA: FREQUÊNCIA 60 HZ. TENSÃO 220V. INTENSIDADE ULTRAVIOLETA - 1000W/CM². FONTE DE ALIMENTAÇÃO: 02. BATERIA RECARGÁVEL AC 1000/1200. 50/100-117. DISPLAY: 15 MILÍMETROS - 125 MILÍMETROS LCM. COEFICIENTE DE MODULAÇÃO: 90.250 LPM. RESOLUÇÃO DA TELA: 1 BFM. PREENCHIMENTO: 1 BFM. CONSUMO DE ENERGIA: 14W. TRANSMISSÃO: 330 MILÍMETROS x 39 - 39 MILÍMETROS x 35 MILÍMETROS. PESO: 0,35 KG. DISPLAY 1/16". TIPO DE PROJEÇÃO: 27,5x20. 2.8x2. 2.8x2. BATERIA NI-MH. 1.2V. ADAPTADOR DC 110V/220V. 50/100W. BOUSA DE TRANSPORTE. MANUAL. REGISTRO NA ANVISA.	UNIDADE	44	MD	R\$ 1.250,00	mí dzantos e cinquenta reais	R\$ 55.000,00	cinquenta e cinco mil reais
29	LANTERNA CLÍNICA COM LUCE DE LED - LANTERNA - E ALTA PERFORMANCE COM ILLUMINAÇÃO LED DE 3,2V. CONFECIONADA EM 2º METAL LEVI. DE ALTA QUALIDADE; ILLUMINAÇÃO BRILHANTE E EFICAZ PARA MELHOR VISUALIZAÇÃO, ACOMODAMENTO ATRAVÉS DO BOTÃO. ÍGUA BUBBLER. INDICADOR DE NÍVEL DE BATERIA. ALIMENTAÇÃO ATRAVÉS DE TELA. 190x70x65 (MILÍMETROS)	UNIDADE	52	MD	R\$ 170,00	cento e setenta reais	R\$ 8.840,00	oitto mil, oitocentos e quarenta reais
30	CIRURDIGORIO - ILLUMINAÇÃO HALOGENA 3,5 V DE LONGA DURAÇÃO - ILLUMINAÇÃO 100% MAIS BRILHANTE. MOSTRANDO A COP. LIDADA NA DEFEIÇÃO. FIBRA OPTICA PARA TRANSMISSÃO DE LUZ - 4,0". GARANTE O CAMPO DE TRABALHO LIVRE DE SOMBRAS E AQUISIÇÃO DEBENTE DE VISÃO LÍQUIDA PARA VISUALIZAÇÃO COM MAGNIFICAÇÃO. CILINDRO PARA UNIDADE DE 140x80. BENTE REMOVIVEL PARA INDEFINIDAÇÃO 1,5". TEMA VEDADO PARA OXIDOSINA. PLACADÁTICA COM FECHADOR PARA BATERIA DE RESERVA PARA INDEFINIDAÇÃO NÃO INFLAMMÁVEL. CABO METÁLICO COM ACABAMENTO DE BRONZE, PRETO, ALUMINADO POR DUAS PULVERIZALCÃO UNID 9,8x4x4. COMPANHIA S1. RECULOS S1 UNID. UM JOGO COM 4 FORTES 0,5 MILÍMETROS MOSTRANOS 2,5 - 4 F. 38MM. RESTRIZIVEL ENA ALTOCELEVE CILINDRO PARA ESTERILIZAÇÃO - 1. ESPECIFICAÇÃO: 318x308x18 (MILÍMETROS) NA ESTERILIZAÇÃO DILATAÇÃO PRESSIONAL ALÇA EM 1,5" TELA LÍQUIDA HALOGENA DE 3,5V. DADOS. RECULOS ILLUMINAÇÃO HALOGENA. TRANSMISSÃO: FIBRA OPTICA ATE A PORTA. PULVERIZALCÃO 12 G. ALÇA 16,33 CM. MATERIAL DO CABO: INTERAMENTE METÁLICO. CONEÇÃO DE INSULCADO VELA.	UNIDADE	9	MD	R\$ 770,00	setecentos e setenta reais	R\$ 6.930,00	seis mil, novecentos e trinta reais
31	OXÍMETRO DE PULSO - OXÍMETRO DE PULSO - CAPAZ DE MEDIR CONTINUAMENTE A SATURAÇÃO PERFÉRICA DE O2 E A FREQUÊNCIA CARDÍACA. APRESENTA CURVA PLETISMOGRÁFICA COM CONTROLE AUTOMÁTICO DE GANHHO E POSIÇÃO NA TELA. BARRA INDICADORA DA QUALIDADE DO SINAL CAPTADO E MEN. AGENTS DE ALARME. POSSUI DISPLAY GRÁFICO DE ALTA VISIBILIDADE. RETRO- ILLUMINADO POR LAMPADA CCFL COM CONTROL DIGITAL DE CONTRASTI. DISPÕE DE ALARME (EM DIFERENTES TONS DE ÁUDIO E CONTRI. E DIGITAL DE VOLUME). IDENTIFICADOR DE SATURAÇÃO INSUFICIENTE E 31 DESCONEXÃO DO PACIENTE. A INFORMAÇÃO DA CONDIÇÃO DE UNID 13 ALARME É FEITA POR MENSAGEM DIRETA. MOSTRANDO QUANTO LIMITE E O VALOR ULTRAPASSADO COM INDICAÇÃO SIMULTÂNEA DE ALARMS DIFERENTES. OS AJUSTES SÃO REALIZADOS POR MEIO DE 5 MENUS QUE, ATRAVÉS DE ÍCONES INTUITIVOS, COMPÕEM UM SISTEMA AMIGÁVEL E DE FÁCIL APRENDIZADO. DURANTE OS AJUSTES, TODOS OS VALORES NUMÉRICOS, A CURVA PLETISMOGRÁFICA, OS ALARMS E OS SÍMBOLOS INDICADORES PERMANECEM NA TELA EM TALLANHO REDUZIDO. BATERIA INTERNA RECARREGÁVEL COM AUTONOMIA DE 8 HORAS E CONTROLADOR INTELIGENTE DE CARGA.	UNIDADE	13	MD	R\$ 4.056,00	quatro mil e cinquenta e seis reais	R\$ 52.728,00	cinquenta e dois mil, seicentos e vinte e oito reais
VALOR GLOBAL DA PROPOSTA:							R\$	123.498,00

Prazo de Validade da Proposta: 60 (noventa) dias
 Prazo de Entrega: 10 (dez) dias a partir do recebimento da nota de empenho ou documento correspondente
 Prazo de Pagamento: 30 (trinta) dias

- Independente de declaração expressa, a apresentação da proposta implica na aceitação plena e total das condições e exigências deste edital, na veracidade e autenticidade das informações constantes nos documentos apresentados, e ainda, a inexistência de fato impeditivo à participação da pessoa jurídica, bem como de que deverá declará-los quando ocorridos durante o certame.
- Declaramos que temos pleno conhecimento, aceitamos e cumteremos a todas as obrigações contidas no anexo I - Projeto Básico / Termo de Referência do edital
- A apresentação da proposta de preços implica na ciência clara de todos os termos do edital e seus anexos, em especial quanto a especificação do serviço e as condições de participação, competição, julgamento e formalização do instrumento contratual, bem como a aceitação e o sujeição integral às suas disposições e à legislação aplicável, notadamente as Lei Nº. 10.520/02 e Lei Nº. 8.666/93.
- Independente de declaração expressa, fica subentendida que no valor proposto estão incluídos todas as despesas necessárias ao fornecimento, inclusive as relacionadas com:
- a) encargos sociais, trabalhistas, previdenciários e outros
 - b) tributos, taxas e tarifas, emolumentos, licenças, alvarás, multas e/ou qualquer infração
 - c) seguros em geral, de indenização e de responsabilidade civil para quaisquer danos e prejuízos causados ao contratante e/ou terceiros, gerados direta ou indiretamente pelo fornecimento.

A
 PREFEITURA MUNICIPAL DE VIÇOSA DO CEARÁ
 REF.: PREGÃO ELETRÔNICO Nº PE 08/2022-SESA
 ABERTURA 13 / 05 / 2022 ÀS 08:00 HORAS

OBJETO: AQUISIÇÃO DE EQUIPAMENTOS, MOBILIÁRIO, INSTRUMENTAIS E MATERIAL DE CONSUMO.

PROPOSTA DE PREÇO						
ITEM	DESCRIÇÃO	MARCA	UND	QTD	V. UNITARIO	V. TOTAL
26	DETECTOR FETAL PORTÁTIL - CARACTERÍSTICAS: TRANSDUTOR DE ALTA SENSIBILIDADE, COMPACTO, LEVE E DE FÁCIL OPERAÇÃO. ALTOFALANTE DE ALTA PERFORMANCE, DESIGN ERGONÔMICO E CONFORTÍVEL PARA TRANSDUTOR, ENTRADA PARA FONE DE OUVIDO, GRAVADOR OU COMPUTADOR, BOTÃO LIGADESLIGA, CONTROLE DE VOLUME E DESLIGAMENTO AUTOMÁTICO, TELA DE LCD COLORIDA PARA VISUALIZAÇÃO NUMÉRICA E DA ONDA DO BATIMENTO CARDÍACO FETAL, ALARMES VISUAIS/SONOROS AJUSTÁVEIS E PROGRAMÁVEIS, BATERIA INTERNA RECARREGÁVEL E CARREGADOR INTEGRADO. ESPECIFICAÇÃO TÉCNICA: FREQUÊNCIA ULTRA-SOM: 2 MHz, INTENSIDADE ULTRA-SOM: <10mW/cm ² , FONTE DE ALIMENTAÇÃO: DC NI-MH BATERIA RECARREGÁVEL AC 110/220V, 50/60Hz—12. DISPLAY: 45 MILÍMETROS x 25 MILÍMETROS LCD, FCF FAIXA DE MEDIÇÃO: 50 24013PM, RESOLUÇÃO DA FCF: 1 BPM, PRECISAO FHR: ± 1 BPM, CONSUMO DE ENERGIA: <1W, DIMENSÕES: 135 MILÍMETROS x 95 MILÍMETROS x 35 MILÍMETROS, PESO: 200G. ACOMPANHÁ: CORPO PRINCIPAL, Sonda 2MHz, 2 BATERIAS NI-MH 1.2V, ADAPTADOR AC 110/220V, 50/60HZ, BOLSA DE TRANSPORTE, MANUAL, REGISTRO NA ANVISA.	MD	UNID	44	2.502,68	110.117,92
VALOR TOTAL					110.117,92	cento e dez mil, cento e dezessete reais e noventa e dois centavos
TOTAL GLOBAL EXTENSO					cento e dez mil, cento e dezessete reais e noventa e dois centavos	cento e dez mil, cento e dezessete reais e noventa e dois centavos

Declaramos que nos preços ofertados estão incluídas todas as despesas incidentes sobre o fornecimento referentes a tributos, encargos sociais e demais ônus atinentes à execução do serviço objeto desta licitação;

Declaramos, para todos os fins de direito, que cumprimos plenamente os requisitos de habilitação e que nossa Carta Proposta está em conformidade com as exigências do instrumento convocatório (edital);

Declaramos que nossa proposta atende integralmente aos requisitos constantes neste edital;

Declaramos que concordamos integralmente com os termos deste edital e seus anexos;

Declaramos que inexistem qualquer fato superveniente impeditivo de nossa habilitação para participar no presente certame licitatório, bem assim que ficamos ciente da obrigatoriedade de declarar ocorrências posteriores, nos termos do art. 32, §2º, da Lei nº 8.666/93;

Declaramos que sob as sanções administrativas cabíveis e sob as penas da lei, ser EMPRESA DE PEQUENO PORTE - EPP, nos termos da legislação vigente, não possuindo nenhum dos impedimentos previstos no §4º do artigo 3º da Lei complementar nº 123/06.

Pelo que, por ser a expressão da verdade, firma a presente, sob as penas da Lei.

CONDIÇÕES:
VALIDADE DA PROPOSTA: 90 (NOVENTA) DIAS
PRAZO DE ENTREGA: CONFORME OS TERMOS DO EDITAL.





ANEXO II – CARTA PROPOSTA

Número do edital: 08/2022

Órgão comprador: PREFEITURA MUNICIPAL DE VIÇOSA DO CEARÁ – CE

Item	Descrição do Produto	Quant	Marca	Modelo	ANVISA	Valor Mínimo Unitário	Valor Mínimo Total
24	BALANÇA INFANTIL DIGITAL ANTROPOMÉTRICA 25 KILOS DIVISÃO 10 GRAMAS COM CONCHA ACRÍLICA - CAPACIDADE PARA 25 KG; DIVISÕES DE 10 G; PÉS REGULÁVEIS EM BORRACHA SINTÉTICA; CONCHA ANATÔMICA EM ACRÍLICO COM MEDIDA DE 540 X 290 MM; CHAVE SELETORA DE TENSÃO 110 /220V; DISPLAY COM 6 DÍGITOS; FUNÇÃO DA TECLA TARA NO PAINEL FRONTAL; PESO LÍQUIDO DE 5,845 KG;	5	BALMAK	ELP 25BBA	ISENTO	R\$ 1.854,78	R\$ 9.273,90
26	DETECTOR FETAL PORTÁTIL - CARACTERÍSTICAS: TRANSDUTOR DE ALTA SENSIBILIDADE, COMPACTO, LEVE E DE FACIL OPERAÇÃO, ALTOFALANTE DE ALTA PERFORMANCE, DESIGN ERGONÔMICO E COMPARTIMENTO PARA TRANSDUTOR, ENTRADA PARA FONE DE OUVIDO, GRAVADOR OU COMPUTADOR, BOTÃO LIGADSLIGA, CONTROLE DE VOLL ME E DESLIGAMENTO AUTOMÁTICO, TELA DE LCD COLORIDA PARA VISUALIZAÇÃO NUMÉRICA E DA ONDA DO BATIMENTO CARDÍACO FETAL, ALARMES VISUAIS/SONOROS AJUSTÁVEIS E PROGRAMÁVEIS, BATERIA INTERNA RECARREGÁVEL E CARREGADOR INTEGRADO. ESPECIFICAÇÃO TÉCNICA: FREQUÊNCIA ULTRA-SOM: 2 MHZ, INTENSIDADE ULTRA-SOM: <10MW/CM 2, FONTE DE ALIMENTAÇÃO. DC NI-MH BATERIA RECARREGÁVEL AC : 110/220V, 50/601—1Z, DISPLAY: 45 MILÍMETROS x 25 MILÍMETROS LCD, FCF FAIXA DE MEDIÇÃO: 50 24013PM, RESOLUÇÃO DA FCF: 1 BPM, PRECISÃO FHR: ± 1 BPM, CONSUMO DE ENERGIA: <1W, DIMENSÕES: 135 MILÍMETROS x 95 MILÍMETROS x 35 MILÍMETROS, PESO: 200G. ACOMPANHA: CORPO PRINCIPAL, SONDA 21MHZ, 2 BATERIAS NI-MH 1.2V, ADAPTADOR AC 110/220V, 50/60HZ, BOLSA DE TRANSPORTE, MANUAL, REGISTRO NA ANVISA;	44	MD	FD200C + BOLSA	80070210067	R\$ 2.594,96	R\$ 114.178,24

31	OXÍMETRO DE PULSO - OXÍMETRO DE PULSO - CAPAZ DE MEDIR CONTINUAMENTE A SATURAÇÃO PERIFÉRICA DE O2 E A FREQUÊNCIA CARDÍACA. APRESENTA CURVA PLETISMOGRÁFICA COM CONTROLE AUTOMÁTICO DE GANHO E POSIÇÃO NA TELA, BARRA INDICADORA DA QUALIDADE DO SINAL CAPTADO E MENSAGENS DE ALARME. POSSUI DISPLAY GRÁFICO DE ALTA VISIBILIDADE, RETRO - ILUMINADO POR LÂMPADA CCFL COM CONTROLE DIGITAL DE CONTRASTE. DISPÕE DE ALARME (EM DIFERENTES TONS DE ÁUDIO E CONTROLE DIGITAL DE VOLUME), IDENTIFICADOR DE SATURAÇÃO INSUFICIENTE E DESCONEXÃO DO PACIENTE. A INFORMAÇÃO DA CONDIÇÃO DE ALARME É FEITA POR MENSAGEM DIRETA, MOSTRANDO QUAL O LIMITE E O VALOR ULTRAPASSADO COM INDICAÇÃO SIMULTÂNEA DE ALARMES DIFERENTES. OS AJUSTES SÃO REALIZADOS POR MEIO DE 5 MENUS QUE, ATRAVÉS DE ÍCONES INTUITIVOS, COMPÕEM UM SISTEMA AMIGÁVEL E DE FÁCIL APRENDIZADO. DURANTE OS AJUSTES, TODOS OS VALORES NUMÉRICOS, A CURVA PLETISMOGRÁFICA, OS ALARMES E OS SEUS INDICADORES PERMANECEM NA TELA EM TAMANHO REDUZIDO. BATERIA INTERNA RECARREGÁVEL COM AUTONOMIA DE 8 HORAS E CONTROLADOR INTELIGENTE DE CARGA	13	GENERAL MEDITECH	G1B + SENSOR	80393910018	R\$	2.788,36	R\$	36.248,68
50	FOCO DE LUZ PARA EXAME GINECOLÓGICO - COM HASTE SUPERIOR FLEXÍVEL E CROMADA; PEDESTAL COM HASTE INFERIOR PINTADA; ALTURA VARIÁVEL ENTRE 90 A 150 CM; PINTURA EM EPÓXI À 250° C. DE ALTA RESISTÊNCIA; BASE DO PEDESTAL COM 04 RODÍZIOS; ALIMENTAÇÃO ELÉTRICA SELECIONÁVEL EM 110 OU 220 V. 50160 HZ; ILUMINAÇÃO EM LED 12 V. X 20 W; PESO LÍQUIDO 05 KG.	8	GG	MD 100	81793010002	R\$	1.042,42	R\$	8.339,36
57	COLPOSCÓPIO COM SISTEMA GALILEU, BINOCULAR RETO, LENTES DE CRISTAL, MICRO FOCALIZAÇÃO NA OBJETIVA COM VARIAÇÃO APROXIMADA DE 40 MM NO AJUSTE MANUAL, ESTATIVA RETA COM SISTEMA PNEUMÁTICO PARA AJUSTE DE ALTURA, ILUMINAÇÃO EM LED, COM TRANSMISSÃO POR FIBRA ÓTICA, POTENCIÔMETRO PARA AJUSTE DA INTENSIDADE DA ILUMINAÇÃO. CABEÇA ÓPTICA: BINOCULARES APROXIMADO: RETO - 160 MM; OCULARES COM AJUSTE DE DIOPTRIAS EM 12,5X; DIOPTRIAS APROXIMADO: -5D ATÉ + 5D; AUMENTOS: 3X, 4X, 7X, 11X, 17X; CAMPO DE VISÃO: 12 A 79 MM; DISTANCIA INTER PUPILAR APROXIMADO: 55 MM ATÉ 75 MM; MICRO FOCALIZAÇÃO: OBJETIVA: MACRO FOCALIZAÇÃO: MOVIMENTO DO EQUIPAMENTO; DISTÂNCIA DE TRABALHO APROXIMADO: 300 MM; FILTRO VERDE. ESTATIVA: TIPO: PEDESTAL RETO, PORTÁTIL DE CHÃO, COM 05 (CINCO) RODÍZIOS E MOLA PNEUMÁTICA; ÂNGULO DE ROTAÇÃO APROXIMADO: 360°; NÍVEL DE ELEVAÇÃO APROXIMADO: 127 CM; ALTURA DA OBJETIVA ATÉ O CHÃO APROXIMADO: 100-127CM; TAMANHO DA BASE APROXIMADO: 600 MM; PESO APROXIMADO: 20 KG. ILUMINAÇÃO: TIPO DE ILUMINAÇÃO: COAXIAL COM CABO DE FIBRA ÓPTICA; FONTE DE LUZ FRIA: LÂMPADA HALÓGENA APROXIMADAMENTE— 15V! 150W; CORRENTE ELÉTRICA: AO 100V/220 V - ATRAVÉS DE CHAVE SELETORA; INTENSIDADE DA LUZ APROXIMADO: 80.000 LUX	1	KOLPLAST	KLP200	10237610077	R\$	55.608,22	R\$	55.608,22
TOTAL DA PROPOSTA:								R\$	223.648,40

VALOR TOTAL: R\$ 223.648,40 (duzentos e vinte e três mil, seiscentos e quarenta e oito reais e quarenta centavos).



Prazo de validade da proposta (em dias, conforme estabelecido no edital): 60 (sessenta) dias.

Declaramos, para todos os fins de direito, que cumprimos plenamente os requisitos de habilitação e que nossa proposta está em conformidade com as exigências do instrumento convocatório (edital).

Declaramos, ainda, que estamos enquadradas no Regime de tributação de Microempresa e Empresa de Pequeno Porte, conforme estabelece o artigo 3º da Lei Complementar 123, de 14 de dezembro de 2006.

Declaração de que nos preços ofertados estão incluídas todas as despesas incidentes sobre o fornecimento referentes a tributos, encargos sociais e demais ônus atinentes à execução do serviço objeto desta licitação.

Declaramos, para todos os fins de direito, que cumprimos plenamente os requisitos de habilitação e que nossa Carta Proposta está em conformidade com as exigências do instrumento convocatório (edital).

Data: Ribeirão Preto, 13 de Maio de 2022.

Observação: por força a legislação vigente, é vedada a identificação do licitante.

Doppler Fetal Portátil Digital FD-200C MD



Os detectores fetais da linha FD-200 são compactos e cabem facilmente no bolso.

A tecnologia integrada de alta sensibilidade permite uma rápida identificação do batimento cardíaco fetal desde as primeiras semanas até o final da gravidez.

• **Descrição**

- Transdutor de alta sensibilidade
- Compacto, leve e fácil operação
- Alto-falante de alta performance
- Design ergonômico e compartimento para transdutor
- Entrada para fone de ouvido ou gravador de som ou computador
- Botão liga/desliga, controle de volume e desligamento automático
- Tela de LCD colorida para visualização numérica e da onda do batimento cardíaco fetal
- Alarmes visuais/sonoros ajustáveis e programáveis
- Bateria interna recarregável e carregador integrado ao equipamento
- Desligamento automático após 1 minuto sem utilização
- Certificado pelo INMETRO

A handwritten signature or mark in black ink, located at the bottom center of the page. It appears to be a stylized name or initials.

Consultas

ANVISA - Agência Nacional de Vigilância Sanitária



Detalhes do Produto	
Nome da Empresa	COMÉRCIO DE MATERIAIS MÉDICOS HOSPITALARES MACROSUL LTDA
CNPJ	95.433.397/0001-11
Autorização	8.00.702-1
Produto	DOPPLER FETAL PORTÁTIL MD

Modelo Produto Médico	
FD-200A	
FD-200B	
FD-200C	
FD-200D	
FD-200E	
FD-200G	
FD-200P	

Tipo de Arquivo	Arquivos	Expediente, data e hora de inclusão
INSTRUÇÕES DE USO OU MANUAL DO USUÁRIO DO PRODUTO	Doppler Fetal Portátil Série FD-200.pdf	2807092217 - 19/07/2021 11:30:49

Nome Técnico	Monitor Fetal
Registro	80070210067
Processo	25351697719201339
Fabricante Legal	VCOMIN TECHNOLOGY LIMITED
Classificação de Risco	II - MEDIO RISCO
Vencimento do Registro	VIGENTE
Situação	[sem dados cadastrados]
Data de Publicação	[sem dados cadastrados]



CARTA PROPOSTA

NÚMERO DO PREGÃO:

Nº 08/2022-SESA

OBJETO: AQUISIÇÃO DE EQUIPAMENTOS, MOBILIÁRIO, INSTRUMENTAIS E MATERIAL DE CONSUMO.

ITEM: 29

ESPECIFICAÇÃO DO OBJETO: LANTERNA CLÍNICA COM LUZ DE LED - LANTERNA DE ALTA PERFORMANCE COM ILUMINAÇÃO LED DE 2.2V; CONFECCIONADA EM METAL LEVE DE ALTA QUALIDADE; ILUMINAÇÃO BRILHANTE E BRANCA PARA MELHOR VISUALIZAÇÃO; ACIONAMENTO ATRAVÉS DO BOTÃO LIGA/DESLIGA; POSSUI CONVENIENTE CLIPE DE BOLSO; ALIMENTAÇÃO ATRAVÉS DE DUAS PILHAS AAA*(INCLUSAS).

MARCA: MIKATOS

QUANTIDADE: 52

VALOR UNITÁRIO DE CADA ÍTEM DO LOTE: R\$ 31,56

VALOR TOTAL DO LOTE: R\$ 1.641,12 (MIL, SEISCENTOS E QUARENTA E UM REAIS E DOZE CENTAVOS)

PRAZO DE ENTREGA: PRAZO MÁXIMO DE 10 (dez) DIAS ÚTEIS

PRAZO DE VALIDADE DA CARTA PROPOSTA: 60 (SESSENTA) DIAS

DECLARAMOS DE QUE NOS PREÇOS OFERTADOS ESTÃO INCLUÍDAS TODAS AS DESPESAS INCIDENTES SOBRE O FORNECIMENTO REFERENTES A TRIBUTOS, ENCARGOS SOCIAIS E DEMAIS ÔNUS ATINENTES À EXECUÇÃO DO SERVIÇO OBJETO DESTA LICITAÇÃO.

DECLARAMOS, PARA TODOS OS FINS DE DIREITO, QUE CUMPRIMOS PLENAMENTE OS REQUISITOS DE HABILITAÇÃO E QUE NOSSA CARTA PROPOSTA ESTÁ EM CONFORMIDADE COM AS EXIGÊNCIAS DO INSTRUMENTO CONVOCATÓRIO (EDITAL).

DATA: 12/05/2022

A
 PREFEITURA MUNICIPAL DE VIÇOSA DO CEARÁ
 REF.: PREGÃO ELETRÔNICO Nº PE 08/2022-SESA
 ABERTURA 13/05/2022 ÀS 08:00 HORAS

OBJETO: AQUISIÇÃO DE EQUIPAMENTOS, MOBILIÁRIO, INSTRUMENTAIS E MATERIAL DE CONSUMO.

ITEM	DESCRIÇÃO	PROPOSTA DE PREÇO				V. TOTAL	V. UNITARIO (EXTENSO)	V. TOTAL (EXTENSO)
		MARCA	UND	QTD	V. UNITARIO			
29	LANTERNA CLINICA COM LUZ DE LED - LANTERNA DE ALTA PERFORMANCE COM ILUMINAÇÃO LED DE 2,2V; CONFECCIONADA EM 7 METAIS E VIV DE ALTA QUALIDADE: ILUMINAÇÃO BRILHANTE E BRANCA, PARA MELHOR VISUALIZAÇÃO; AÇIONAMENTO ATRAVÉS DO BOTÃO LIGA/DESLIGA; POSSUI CONVENIENTE CLIPE DE BOLSO; ALIMENTAÇÃO ATRAVÉS DE DUAS PILHAS AAA*(INCLUSAS).	LED	UNID	52	330,92	17.675,84	trezentos e trinta e nove reais e noventa e dois centavos	dezesete mil, seiscentos e noventa e dois reais e quatro centavos
VALOR TOTAL						17.675,84	dezesete mil, seiscentos e setenta e cinco reais e oitenta e quatro centavos	
VALOR GLOBAL DA PROPOSTA						17.675,84	dezesete mil, seiscentos e setenta e cinco reais e oitenta e quatro centavos	TOTAL GLOBAL EXTENSO

Declaramos que nos preços ofertados estão incluídas todas as despesas incidentes sobre o fornecimento referentes a tributos, encargos sociais e demais ônus alimentares à execução do serviço objeto desta licitação;
 Declaramos, para todos os fins de direito, que cumprimos plenamente os requisitos de habilitação e que nossa Carta Proposta está em conformidade com as exigências do instrumento convocatório (edital);

Declaramos que nossa proposta atende integralmente aos requisitos constantes neste edital;

Declaramos que concordamos integralmente com os termos deste edital e seus anexos;

Declaramos que inexistiu qualquer fato superveniente impeditivo de nossa habilitação para participar no presente certame licitatório, bem assim que ficamos ciente da obrigatoriedade de declarar ocorrências posteriores, nos termos do art. 32, §2º, da Lei nº 8.666/93;

Declaramos que sob as sanções administrativas cabíveis e sob as penas da lei, ser EMPRESA DE PEQUENO PORTE - EPP, nos termos da legislação vigente, não possuindo nenhum dos impedimentos previstos no §4 do artigo 3º da Lei complementar nº 123/06.

Pelo que, por ser a expressão da verdade, firma a presente, sob as penas da Lei.

CONDIÇÕES:
VALIDADE DA PROPOSTA: 90 (NOVENTA) DIAS
PRAZO DE ENTREGA: CONFORME OS TERMOS DO EDITAL.



ABERTURA: 13/05/2022

HORÁRIO: 09:00



Prezados Senhores,
 Apresentamos nossa proposta comercial para fornecimento dos itens abaixo discriminados, conforme exigido no Edital de Pregão Eletrônico, que integra o instrumento convocatório da licitação em epígrafe.

PROPOSTA DE PREÇOS

ITEM	QTDE	UNID	DESCRIÇÃO	Marca/ Fabricante/ Modelo/ Anvisa n°	PREÇO	
					UNITÁRIO	TOTAL
30	9	UND	OTOSCÓPIO -. ILUMINAÇÃO HALÓGENA 2.5 V DE LONGA DURAÇÃO. ILUMINAÇÃO 30% MAIS BRILHANTE, MOSTRANDO A COR VERDADEIRA DO TECIDO. 'FIBRA ÓPTICA PARA TRANSMISSÃO DE LUZ FRIA, GARANTE CAMPO DE TRABALHO LIVRE DE SOMBRA E AQUECIMENTO. -LENTE DE VISÃO AMPLA PARA VISUALIZAÇÃO COM MAGNIFICAÇÃO. ÓTIMO PARA VISÃO DETALHADA. (LENTE REMOVÍVEL PARA INSTRUMENTAÇÃO.) -SISTEMA VEDADO PARA OTOSCOPIA PNEUMÁTICA COM ENTRADA PARA PERA DE INSULFLAÇÃO (PERA PARA INSULFLAÇÃO NÃO INCLUSA). 'CABO METÁLICO COM ACABAMENTO LISO, PRETO, ALIMENTADO POR DUAS PILHAS ALCALINAS AA. •ACOMPANHA 5 ESPECULOS SENDO: UM JOGO COM 4 ESPECULOS REUTILIZÁVEIS NOS TAMANHOS 2,5 - 3 -4 E 5MM (ESTERILIZÁVEL EM AUTOCLAVE OU SOLUÇÃO PARA ESTERILIZAÇÃO) + 1 ESPECULO STANDART 4MM.'ACOMPANHA ESTOJO MACIO E DUAS PILHAS AA ALCALINAS. 'UTILIZA LÂMPADA HALÓGENA DE 2,5V. DADOS TÉCNICOS ILUMINAÇÃO: HALÓGENA. 'TRANSMISSÃO: FIBRA ÓPTICA ATÉ A PONTA. 'PILHAS: 2 AA. .LENTE DE FOCALIZAÇÃO: GRANDE-ANGULAR E REMOVÍVEL. 'PESO COM PILHAS: 132 G -ALTURA: 16,33 CM. -MATERIAL DO CABO: INTEIRAMENTE METÁLICO. 'CONEXÃO DE INSUFILAÇÃO: SIM.	RIESTER/ RUDOLF RIESTER GMBH - ALEMANHA/ Ri-mini/ 80891620013	1.000,00	9.000,00
VALOR TOTAL DA PROPOSTA POR EXTENSO: nove mil reais					TOTAL	9.000,00

FATURAMENTO MÍNIMO R\$1.500,00 (um mil e quinhentos reais)

Declaramos:

Que concordamos com todas as condições do edital, que todos os produtos cotados possuem garantia de 12 (doze) meses, contra defeitos de fabricação, que estão inclusos no valor acima propostos todas as despesas com mão-de-obra e, todos os tributos e encargos fiscais, sociais, trabalhistas, previdenciários e comerciais e, ainda, os gastos com transporte/frete e acondicionamento dos produtos em embalagens adequadas.

Validade da Proposta: 60 (sessenta) dias, o qual será contado a partir da data da sessão pública.

Entrega: Conforme Edital

Pagamento: Conforme Edital



DECLARA, que:

- está ciente e concorda com as condições contidas no Edital e seus anexos;
- cumpre os requisitos para a habilitação definidos no Edital e que a proposta apresentada está em conformidade com as exigências editalícias;
- inexistem fatos impeditivos para sua habilitação no certame, ciente da obrigatoriedade de declarar ocorrências posteriores;
- não emprega menor de 18 (dezoito) anos em trabalho noturno, perigoso ou insalubre e não emprega menor de 16 (dezesesseis) anos, nos termos do artigo 7º, XXXIII, da Constituição;
- a proposta foi elaborada de forma independente, nos termos da Instrução Normativa SLTI/MPOG nº 2, de 16 de setembro de 2009;
- não possui, em sua cadeia produtiva, empregados executando trabalho degradante ou forçado, observando o disposto nos incisos III e IV do art. 1º e no inciso III do art. 5º da Constituição Federal;
- conforme disposto no art. 93 da Lei nº 8.213, de 24 de julho de 1991, estou ciente do cumprimento da reserva de cargos prevista em lei para pessoa com deficiência ou para reabilitado da Previdência Social e que, possuo 07 (sete) funcionários em minha empresa.

Pinhais, 13 de maio de 2022.

Consultas

ANVISA - Agência Nacional de Vigilância Sanitária



Detalhes do Produto	
Nome da Empresa	Halma Saúde e Ótica do Brasil Importação Exportação e Distribuição Ltda
CNPJ	13.640.053/0001-19
Autorização	8.08.916-2
Produto	OTOSCÓPIOS RIESTER

Modelo Produto Médico
10563-301.100 Otoscópio ri-scope® L1 HL 3,5V com dispositivo anti-furto
10564.100 Otoscópio ri-scope® L2 Xenon 2.5V
3010.100 Otoscópio ri-mini® HL 2.5V preto
2056-200.100 Otoscópio pen-scope® Vácuo 2.7V preto
2100-200.100 Otoscópio e-scope® Vácuo 2,7V Branco
2101-200.100 Otoscópio e-scope® Vácuo 2,7V preto
2100-201.100 Otoscópio e-scope® Xenon 2,5V Branco
2101-201.100 Otoscópio e-scope® Xenon 2.5V preto
10563.100 Otoscópio ri-scope® L1 HL 3.5V
2110-202.100 Otoscópio e-scope® Xenon 2,5V Branco, com espéculos
2111-202.100 Otoscópio e-scope® Xenon 2,5V preto, com espéculos
2110- 203.100 Otoscópio e-scope® LED 3,7V Branco
2111-203.100 Otoscópio e-scope® LED 3,7V preto
10562.100 Otoscópio ri-scope® L1 HL 2.5V
10565.100 Otoscópio ri-scope® L2 LED 3.5V
10564-301.100 Otoscópio ri-scope® L2 Xenon 2.5V com dispositivo anti-furto
10565-301.100 Otoscópio ri-scope® L2 LED 3,5V com dispositivo anti-furto
10580.100 Otoscópio ri-scope® L2 Xenon 3,5V
10580-301.100 Otoscópio ri-scope® L2 L2 Xenon 3,5V com dispositivo anti-furto
10566.100 Otoscópio ri-scope® L3 Xenon 2,5V
10567.100 Otoscópio ri-scope® L3 LED 3,5V
10566-301.100 Otoscópio ri-scope® L3 Xenon 2,5V com dispositivo anti-furto
10567-301.100 Otoscópio ri-scope® L3 LED 3,5V com dispositivo anti-furto
10581.100 Otoscópio ri-scope® L3 Xenon 3,5V
10581-301.100 Otoscópio ri-scope® L3 Xenon 3,5V com dispositivo anti-furto
10510.100 Otoscópio EliteVue LED, 2.5 V, Sem Cabo
10511.100 Otoscópio EliteVue, XL, 2.5 V, Sem cabo



10512.100 Otoscópio EliteVue, LED, 3.5 V, Sem cabo
10512-301.100 Otoscópio EliteVue LED, 3.5 V, Sem cabo, Com dispositivo anti-furto
10513.100 Otoscópio EliteVue XL, 3.5 V, Sem cabo
10513-301.100 Otoscópio EliteVue XL, 3.5 V, Sem cabo, Com dispositivo anti-furto
2200-204.100 Otoscópio EliteVue LED, 2.5 V, com cabo C para 2 pilhas alcalinas
2200-202.100 Otoscópio EliteVue, XL, 2.5 V, com cabo C para 2 pilhas alcalinas
2200-203.100 Otoscópio EliteVue, LED, 3.5 V, com cabo C para bateria recarregável tipo C
2200-201.100 Otoscópio EliteVue XL, 3.5 V, com cabo C para bateria recarregável tipo C
2211-203.100 Otoscópio EliteVue LED, 3.5 V, com cabo C para bateria recarregável tipo C e com carregador
10562-301.100 Otoscópio ri-scope® L1/ HL 2.5V com dispositivo anti-furto

Tipo de Arquivo	Arquivos	Expediente, data e hora de inclusão
INSTRUÇÕES DE USO OU MANUAL DO USUÁRIO DO PRODUTO	Instruções de uso_Otoscópio Riester 80891620013.pdf	4133205201 - 23/11/2020 17:06:59

Nome Técnico	Otoscopio
Registro	80891620013
Processo	25351602300201311
Fabricante Legal	RUDOLF RIESTER GMBH
Classificação de Risco	I - BAIXO RISCO
Vencimento do Registro	VIGENTE
Situação	[sem dados cadastrados]
Data de Publicação	[sem dados cadastrados]



Linha de bolso ri-mini

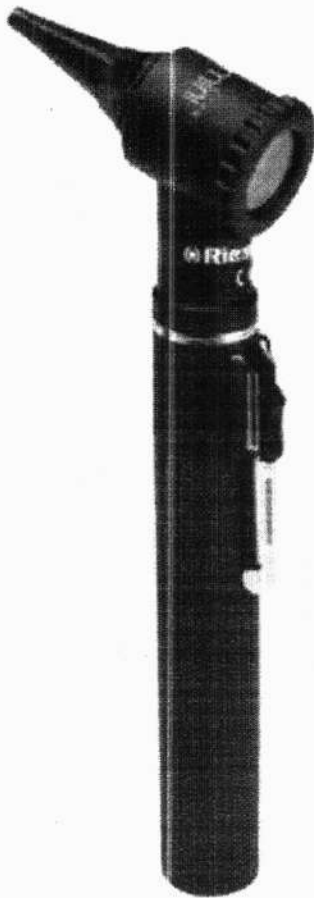

ri-mini®

Diagnóstico de alta qualidade

Otoscópio Ri-Mini

Com lâmpada de xenon 2,5V, utiliza duas pilhas AA, fabricado em fibra de vidro reforçado, transmissão da luz através de fibra óptica, lente de aumento 2,5 vezes, sistema selado para otoscopia pneumática, lente removível para instrumentação. Altamente resistente a impactos feito de fibra de vidro reforçado cabo de metal cromado resistente a corrosão. Acompanha 10 espéculos reusáveis 2 unidades tam. 2 mm, 2.5 mm, 3 mm, 4 mm, 5 mm. Acondicionado em micro fibra.



Á
 PREFEITURA MUNICIPAL DE VIÇOSA DO CEARÁ
 REF.: PREGÃO ELETRÔNICO Nº PE 08/2022-SESA
 ABERTURA 13:05 / 2022 ÀS 08:00 HORAS

OBJETO: AQUISIÇÃO DE EQUIPAMENTOS, MOBILIÁRIO, INSTRUMENTAIS E MATERIAL DE CONSUMO.

PROPOSTA DE PREÇO								
ITEM	DESCRIÇÃO	MARCA	UND	QTD	V. UNITARIO	V. TOTAL	V. UNITARIO (EXTENSO)	V. TOTAL (EXTENSO)
30	OTOSCÓPIO - ILLUMINAÇÃO HALÓGENA 2,5 V DE LONGA DURAÇÃO. ILLUMINAÇÃO 30% MAIS BRILHANTE. MOSTRANDO A COR VERDADEIRA DO TECIDO. 'FIBRA ÓPTICA PARA TRANSMISSÃO DE LUZ FRIA. GARANTE CAMPO DE TRABALHO LIVRE DE SOMBRA E AQUECIMENTO. 'LENTE DE VISÃO AMPLA PARA VISUALIZAÇÃO COM MAGNIFICAÇÃO. ÓTIMO PARA VISÃO DETALHADA. (LENTE REMOVÍVEL PARA INSTRUMENTAÇÃO.) -SISTEMA VEDADO PARA OTOSCOPIA PNEUMÁTICA COM ENTRADA PARA PERA DE INSUFLAÇÃO (PERA PARA INSUFLAÇÃO NÃO INCLUSA). 'CABO METÁLICO COM ACABAMENTO LISO. PRETO. ALIMENTADO POR DUAS PILHAS ALCALINAS AA. 'ACOMPANHA 5 ESPECULOS SENDO: UM JOGO COM 4 ESPECULOS REUTILIZÁVEIS NOS TAMANHOS 2,5 - 3 - 4 E 5MM (ESTERILIZÁVEL EM AUTOCLAVE OU SOLUÇÃO PARA ESTERILIZAÇÃO) + 1 ESPECULO STANDARD 4MM; 'ACOMPANHA ESTOJO MACIO E DUAS PILHAS AA ALCALINAS. 'UTILIZA LÂMPADA HALÓGENA DE 2,5V. DADOS TÉCNICOS ILLUMINAÇÃO: HALÓGENA. 'TRANSMISSÃO: FIBRA ÓPTICA ATE A PONTA. 'PILHAS: 2 AA. 'LENTE DE FOCALIZAÇÃO: GRANDE-ANGULAR E REMOVÍVEL. 'PESO COM PILHAS: 132 G -ALTURA: 16,33 CM. - MATERIAL DO CABO: INTEIRAMENTE METÁLICO. 'CONEXÃO DE INSUFLAÇÃO: SIM.	MD	UNID	9	1.536,55	13.829,04	mil quinhentos e trinta e seis reais e cinquenta e seis centavos	treze mil, oitocentos e vinte e nove reais e quatro centavos
VALOR TOTAL					13.829,04	treze mil, oitocentos e vinte e nove reais e quatro centavos		
VALOR GLOBAL DA PROPOSTA					13.829,04	treze mil, oitocentos e vinte e nove reais e quatro centavos		

Declaramos que nos preços ofertados estão incluídas todas as despesas incidentes sobre o fornecimento referentes a tributos, encargos sociais e demais ônus atinentes à execução do serviço objeto desta licitação;

Declaramos, para todos os fins de direito, que cumprimos plenamente os requisitos de habilitação e que nossa Carta Proposta está em conformidade com as exigências do instrumento convocatório (edital);

Declaramos que nossa proposta atende integralmente aos requisitos constantes neste edital;

Declaramos que concordamos integralmente com os termos deste edital e seus anexos;

Declaramos que inexistirá qualquer fato superveniente impeditivo de nossa habilitação para participar no presente certame licitatório, bem assim que ficamos ciente da obrigatoriedade de declarar ocorrências posteriores, nos termos do art. 32, §2º, da Lei nº 8.666/93;

Declaramos que sob as sanções administrativas cabíveis e sob as penas da lei, ser EMPRESA DE PEQUENO PORTE - EPP, nos termos da legislação vigente, não possuindo nenhum dos impedimentos previstos no §4 do artigo 3º da Lei complementar nº 123/06.

Pelo que, por ser a expressão da verdade, firma a presente, sob as penas da Lei.

CONDIÇÕES:
VALIDADE DA PROPOSTA: 90 (NOVENTA) DIAS
PRAZO DE ENTREGA: CONFORME OS TERMOS DO EDITAL.



ABERTURA: 13/05/2022

HORÁRIO: 09:00



Prezados Senhores,
 Apresentamos nossa proposta comercial para fornecimento dos itens abaixo discriminados, conforme exigido no Edital de Pregão Eletrônico, que integra o instrumento convocatório da licitação em epígrafe.

PROPOSTA DE PREÇOS

ITEM	QTDE	UNID	DESCRIÇÃO	Marca/ Fabricante/ Modelo/ Anvisa nº	PREÇO	
					UNITÁRIO	TOTAL
31	13	UND	OXÍMETRO DE PULSO - OXÍMETRO DE PULSO - CAPAZ DE MEDIR CONTINUAMENTE A SATURAÇÃO PERIFÉRICA DE O2 E A FREQUÊNCIA CARDÍACA. APRESENTA CURVA PLETISMOGRÁFICA COM CONTROLE AUTOMÁTICO DE GANHO E POSIÇÃO NA TELA, BARRA INDICADORA DA QUALIDADE DO SINAL CAPTADO E MENSAGENS DE ALARME. POSSUI DISPLAY GRÁFICO DE ALTA VISIBILIDADE, RETRO - ILUMINADO POR LÂMPADA CCFL COM CONTROLE DIGITAL DE CONTRASTE. DISPÕE DE ALARME (EM DIFERENTES TONS DE ÁUDIO E CONTROLE DIGITAL DE VOLUME), IDENTIFICADOR DE SATURAÇÃO INSUFICIENTE E 31 DESCONEXÃO DO PACIENTE. A INFORMAÇÃO DA CONDIÇÃO DE ALARME É FEITA POR MENSAGEM DIRETA, MOSTRANDO QUAL O LIMITE E O VALOR ULTRAPASSADO COM INDICAÇÃO SIMULTÂNEA DE ALARMES DIFERENTES. OS AJUSTES SÃO REALIZADOS POR MEIO DE 5 MENUS QUE, ATRAVÉS DE ÍCONES INTUITIVOS, COMPÕEM UM SISTEMA AMIGÁVEL E DE FÁCIL APRENDIZADO. DURANTE OS AJUSTES, TODOS OS VALORES NUMÉRICOS, A CURVA PLETISMOGRÁFICA, OS ALARMES E OS SEUS INDICADORES PERMANECEM NA TELA EM TAMANHO REDUZIDO. BATERIA INTERNA RECARREGÁVEL COM AUTONOMIA DE 8 HORAS E CONTROLADOR INTELIGENTE DE CARGA.	LEPU/ LEPU MEDICAL TECHNOLOGY (BEIJING) CO., LTD. - CHINA/ PC-66B/ 80102519128	2.000,00	26.000,00
VALOR TOTAL DA PROPOSTA POR EXTENSO: vinte e seis mil reais					TOTAL	26.000,00

FATURAMENTO MÍNIMO R\$1.500,00 (um mil e quinhentos reais)

Declaramos:

Que concordamos com todas as condições do edital, que todos os produtos cotados possuem garantia de 12 (doze) meses, contra defeitos de fabricação, que estão inclusos no valor acima propostos todas as despesas com mão-de-obra e, todos os tributos e encargos fiscais, sociais, trabalhistas, previdenciários e comerciais e, ainda, os gastos com transporte/frete e acondicionamento dos produtos em embalagens adequadas.

Validade da Proposta: 60 (sessenta) dias, o qual será contado a partir da data da sessão pública.

Entrega: Conforme Edital

Pagamento: Conforme Edital



DECLARA, que:

- está ciente e concorda com as condições contidas no Edital e seus anexos;
- cumpre os requisitos para a habilitação definidos no Edital e que a proposta apresentada está em conformidade com as exigências editalícias;
- inexistem fatos impeditivos para sua habilitação no certame, ciente da obrigatoriedade de declarar ocorrências posteriores;
- não emprega menor de 18 (dezoito) anos em trabalho noturno, perigoso ou insalubre e não emprega menor de 16 (dezesseis) anos, nos termos do artigo 7º, XXXIII, da Constituição;
- a proposta foi elaborada de forma independente, nos termos da Instrução Normativa SLTI/MPOG nº 2, de 16 de setembro de 2009;
- não possui, em sua cadeia produtiva, empregados executando trabalho degradante ou forçado, observando o disposto nos incisos III e IV do art. 1º e no inciso III do art. 5º da Constituição Federal;
- conforme disposto no art. 93 da Lei nº 8.213, de 24 de julho de 1991, estou ciente do cumprimento da reserva de cargos prevista em lei para pessoa com deficiência ou para reabilitado da Previdência Social e que, possuo 07 (sete) funcionários em minha empresa.

Pinhais, 13 de maio de 2022.



Consultas / Produtos para Saúde / Produtos para Saúde

Detalhes do Produto

Nome da Empresa VR MEDICAL IMPORTADORA E DISTRIBUIDORA DE PRODUTOS MÉDICOS LTDA
CNPJ 04.718.143/0001-94 **Autorização** 8.01.025-1
Produto Oxímetro de Pulso Portátil

Modelo Produto Médico

PC-66B

Tipo de Arquivo	Arquivos	Expediente, data e hora de inclusão
INSTRUÇÕES DE USO OU MANUAL DO USUÁRIO DO PRODUTO	IFU_80102519128.pdf	0227132/22-0 - 18/01/2022 - 08:46

Nome Técnico Oxímetro de Pulso
Registro 80102519128
Processo 25351.035693/2021-35
Fabricante Legal • FABRICANTE: LEPU MEDICAL TECHNOLOGY (BEIJING) CO., LTD. - CHINA, REPÚBLICA POPULAR
Classificação de Risco II - MEDIO RISCO
Vencimento do Registro VIGENTE

[Exportar para Excel](#)[Exportar para PDF](#)[Voltar](#)

Oxímetro de Pulso PC-66B Portátil / Mesa



*Acessórios opcionais

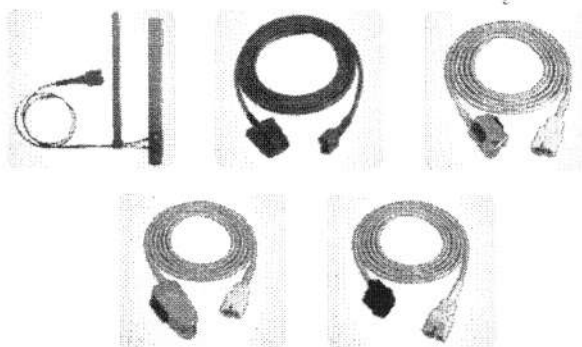

ANVISA: 80102519128

Características

- Medição de SpO₂, taxa de pulso Visualização de PI% pletismógrafo e barra de pulso e temperatura (opcional)
- Tecnologia SPO₂ anti movimento
- Para pacientes adultos, pediátricos e neonatais
- Bateria de lítio interna, com carregador integrado bivolt automático
- 384 horas de armazenamento de dados SpO₂
- Limite de alarme, tons de tecla e nível de tom ajustáveis.
- Especificações técnicas



Especificações técnicas

SpO₂

Cumprimento de onda duplo
Mensuração: 35% ~100%
Acurácia de medição: $\pm 3\%$ (para medição de 70% a 100%)

Taxa de pulso

Medição: 30bpm ~250bpm
Acurácia de medição: ± 2 bpm ou $\pm 2\%$

Índice de Perfusão:

PI: 0.2% ~20%
Armazenamento de dados
Até 384 horas

Display

2.2 TFT Display

Fonte de Energia:

Pilhas AA ou bateria de lithium

Carregamento

Cabo USB com adaptador

Dimensões

145 mm x 74 mm x 29 mm

Peso Líquido

210g

Armazenamento de dados

Através de Cabo USB

Ambiente de Operação:

Condições de operação: 5°C ~40°C
Humidade entre 30% ~80%



ANEXO II – CARTA PROPOSTA

Número do edital: 08/2022

Órgão comprador: PREFEITURA MUNICIPAL DE VIÇOSA DO CEARÁ – CE

Item	Descrição do Produto	Quant	Marca	Modelo	ANVISA	Valor Mínimo Unitário	Valor Mínimo Total
24	BALANÇA INFANTIL DIGITAL ANTROPOMÉTRICA 25 KILOS DIVISÃO 10 GRAMAS COM CONCHA ACRÍLICA - CAPACIDADE PARA 25 KG; DIVISÕES DE 10 G; PÉS REGULÁVEIS EM BORRACHA SINTÉTICA; CONCHA ANATÔMICA EM ACRÍLICO COM MEDIDA DE 540 X 290 MM; CHAVE SELETORA DE TENSÃO 110 /220V; DISPLAY COM 6 DÍGITOS; FUNÇÃO DA TECLA TARA NO PAINEL FRONTAL; PESO LIQUIDO DE 5,845 KG;	5	BALMAK	ELP 25BBA	ISENTO	R\$ 1.854,78	R\$ 9.273,90
26	DETECTOR FETAL PORTÁTIL - CARACTERÍSTICAS: TRANSDUTOR DE ALTA SENSIBILIDADE, COMPACTO, LEVE E DE FACIL OPERAÇÃO, ALTOFALANTE DE ALTA PERFORMANCE, DESIGN ERGONÔMICO E COMPARTIMENTO PARA TRANSDUTOR, ENTRADA PARA FONE DE OUVIDO, GRAVADOR OU COMPUTADOR, BOTÃO LIGADSLIGA, CONTROLE DE VOLUME E DESLIGAMENTO AUTOMÁTICO, TELA DE LCD COLORIDA PARA VISUALIZAÇÃO NUMÉRICA E DA ONDA DO BATIMENTO CARDÍACO FETAL, ALARMES VISUAIS/SONOROS AJUSTÁVEIS E PROGRAMÁVEIS, BATERIA INTERNA RECARREGÁVEL E CARREGADOR INTEGRADO. ESPECIFICAÇÃO TÉCNICA: FREQUÊNCIA ULTRA-SOM: 2 MHZ, INTENSIDADE ULTRA-SOM: <10MW/CM 2, FONTE DE ALIMENTAÇÃO. DC NI-MH BATERIA RECARREGÁVEL AC 110/220V, 50/601—1Z, DISPLAY: 45 MILÍMETROS x 25 MILÍMETROS LCD, FCF FAIXA DE MEDIÇÃO: 50 24013PM, RESOLUÇÃO DA FCF: 1 BPM, PRECISÃO FHR: ± 1 BPM, CONSUMO DE ENERGIA: <1W, DIMENSÕES: 135 MILÍMETROS x 95 MILÍMETROS x 35 MILÍMETROS, PESO: 200G. ACOMPANHA: CORPO PRINCIPAL, SONDA 21MHZ, 2 BATERIAS NI-MH 1.2V, ADAPTADOR AC 110/220V, 50/60HZ, BOLSA DE TRANSPORTE, MANUAL, REGISTRO NA ANVISA;	44	MD	FD200C + BOLSA	80070210067	R\$ 2.594,96	R\$ 114.178,24



31	OXÍMETRO DE PULSO - OXÍMETRO DE PULSO - CAPAZ DE MEDIR CONTINUAMENTE A SATURAÇÃO PERIFÉRICA DE O2 E A FREQUÊNCIA CARDÍACA. APRESENTA CURVA PLETISMOGRÁFICA COM CONTROLE AUTOMÁTICO DE GANHO E POSIÇÃO NA TELA, BARRA INDICADORA DA QUALIDADE DO SINAL CAPTADO E MENSAGENS DE ALARME. POSSUI DISPLAY GRÁFICO DE ALTA VISIBILIDADE, RETRO - ILUMINADO POR LÂMPADA CCFL COM CONTROLE DIGITAL DE CONTRASTE. DISPÕE DE ALARME (EM DIFERENTES TONS DE ÁUDIO E CONTROLE DIGITAL DE VOLUME), IDENTIFICADOR DE SATURAÇÃO INSUFICIENTE E DESCONEXÃO DO PACIENTE. A INFORMAÇÃO DA CONDIÇÃO DE ALARME É FEITA POR MENSAGEM DIRETA, MOSTRANDO QUAL O LIMITE E O VALOR ULTRAPASSADO COM INDICAÇÃO SIMULTÂNEA DE ALARMES DIFERENTES. OS AJUSTES SÃO REALIZADOS POR MEIO DE 5 MENUS QUE, ATRAVÉS DE ÍCONES INTUITIVOS, COMPÕEM UM SISTEMA AMIGÁVEL E DE FÁCIL APRENDIZADO. DURANTE OS AJUSTES, TODOS OS VALORES NUMÉRICOS, A CURVA PLETISMOGRÁFICA, OS ALARMES E OS SEUS INDICADORES PERMANECEM NA TELA EM TAMANHO REDUZIDO. BATERIA INTERNA RECARREGÁVEL COM AUTONOMIA DE 8 HORAS E CONTROLADOR INTELIGENTE DE CARGA	13	GENERAL MEDITECH	G1B + SENSOR	80393910018	R\$ 2.788,36	R\$ 36.248,68
50	FOCO DE LUZ PARA EXAME GINECOLÓGICO - COM HASTE SUPERIOR FLEXÍVEL E CROMADA; PEDESTAL COM HASTE INFERIOR PINTADA; ALTURA VARIÁVEL ENTRE 90 A 150 CM; PINTURA EM EPÓXI À 250° C. DE ALTA RESISTÊNCIA; BASE DO PEDESTAL COM 04 RODÍZIOS; ALIMENTAÇÃO ELÉTRICA SELECIONÁVEL EM 110 OU 220 V. 50/160 HZ; ILUMINAÇÃO EM LED 12 V. X 20 W; PESO LÍQUIDO 05 KG.	8	GG	MD 100	81793010002	R\$ 1.042,42	R\$ 8.339,36
57	COLPOSCÓPIO COM SISTEMA GALILEU, BINOCULAR RETO, LENTES DE CRISTAL, MICRO FOCALIZAÇÃO NA OBJETIVA COM VARIÇÃO APROXIMADA DE 40 MM NO AJUSTE MANUAL, ESTATIVA RETA COM SISTEMA PNEUMÁTICO PARA AJUSTE DE ALTURA, ILUMINAÇÃO EM LED, COM TRANSMISSÃO POR FIBRA ÓTICA, POTENCIÔMETRO PARA AJUSTE DA INTENSIDADE DA ILUMINAÇÃO. CABEÇA ÓPTICA: BINOCULARES APROXIMADO: RETO - 160 MM; OCULARES COM AJUSTE DE DIOPTRIAS EM 12,5X; DIOPTRIAS APROXIMADO: -5D ATÉ + 5D; AUMENTOS: 3X, 4X, 7X, 11X, 17X; CAMPO DE VISÃO: 12 A 79 MM; DISTANCIA INTER PUPILAR APROXIMADO: 55 MM ATÉ 75 MM; MICRO FOCALIZAÇÃO: OBJETIVA; MACRO FOCALIZAÇÃO: MOVIMENTO DO EQUIPAMENTO; DISTÂNCIA DE TRABALHO APROXIMADO: 300 MM; FILTRO VERDE. ESTATIVA: TIPO: PEDESTAL RETO, PORTÁTIL DE CHÃO, COM 05 (CINCO) RODÍZIOS E MOLA PNEUMÁTICA; ÂNGULO DE ROTAÇÃO APROXIMADO: 360°; NÍVEL DE ELEVÇÃO APROXIMADO: 127 CM; ALTURA DA OBJETIVA ATÉ O CHÃO APROXIMADO: 100-127CM; TAMANHO DA BASE APROXIMADO: 600 MM; PESO APROXIMADO: 20 KG. ILUMINAÇÃO: TIPO DE ILUMINAÇÃO: COAXIAL COM CABO DE FIBRA ÓPTICA; FONTE DE LUZ FRIA: LÂMPADA HALÓGENA APROXIMADAMENTE— 15V! 150W; CORRENTE ELÉTRICA: AO 100V/220 V - ATRAVÉS DE CHAVE SELETORA; INTENSIDADE DA LUZ APROXIMADO: 80.000 LUX	1	KOLPLAST	KLP200	10237610077	R\$ 55.608,22	R\$ 55.608,22
TOTAL DA PROPOSTA:							R\$ 223.648,40

VALOR TOTAL: R\$ 223.648,40 (duzentos e vinte e três mil, seiscentos e quarenta e oito reais e quarenta centavos).



Prazo de validade da proposta (em dias, conforme estabelecido no edital): 60 (sessenta) dias.

Declaramos, para todos os fins de direito, que cumprimos plenamente os requisitos de habilitação e que nossa proposta está em conformidade com as exigências do instrumento convocatório (edital).

Declaramos, ainda, que estamos enquadradas no Regime de tributação de Microempresa e Empresa de Pequeno Porte, conforme estabelece o artigo 3º da Lei Complementar 123, de 14 de dezembro de 2006.

Declaração de que nos preços ofertados estão incluídas todas as despesas incidentes sobre o fornecimento referentes a tributos, encargos sociais e demais ônus atinentes à execução do serviço objeto desta licitação.

Declaramos, para todos os fins de direito, que cumprimos plenamente os requisitos de habilitação e que nossa Carta Proposta está em conformidade com as exigências do instrumento convocatório (edital).

Data: Ribeirão Preto, 13 de Maio de 2022.

Observação: por força a legislação vigente, é vedada a identificação do licitante.



General Meditech

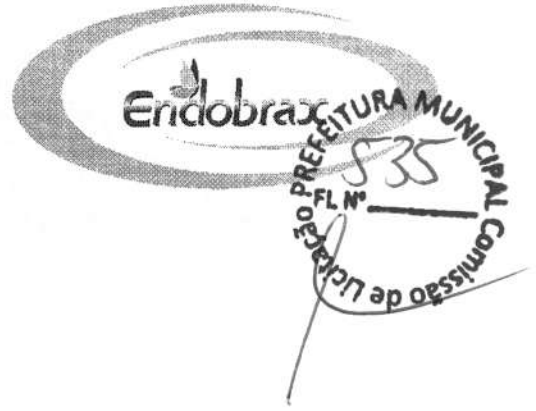

G1B

Oxímetro de Pulso





Oxímetro de Pulso

- Oxímetro de Pulso com monitoração de batimentos cardíacos.
 - Portátil (quando fora da base).
 - De mesa (quando alojado na base).
 - Carrega as baterias durante o uso (quando alojado na base).
 - Tecnologia de Medição Digital.
 - Alarmes de parâmetros programáveis (todos).
 - Medições precisas em perfusões baixas.
 - Anti-Movement System: Permite medições mesmo em pacientes agitados ou em movimento, sem perda de pulso.
 - Sensor Digital Spo2 que permite medições em pacientes de pele escura ou com esmalte.
 - Baterias recarregáveis tipo AA, (De fácil reposição). Com autonomia de até 16 horas* de uso contínuo ou 72 horas em Standby.
 - Memória interna para armazenamento de até 24 horas de monitoramento.
 - Comunicação com o computador para recuperação da monitoração armazenada na memória interna das últimas 24 horas.
 - Software de gerenciamento de informações capaz de apresentar curva de tendência das informações armazenadas na memória**.
 - Display de LCD colorido com Curva Plestimográfica, indicação numérica e barra gráfica ou com números grandes e barra gráfica. Retro iluminado que facilita a visualização mesmo em ambientes com pouca ou nenhuma luz. Ajuste da retro iluminação conforme a necessidade do ambiente.
 - Monitoração assistida por interface sonora com nível ajustável.
 - Sensor SpO2 para Adulto, Pediátrico, Neonatal e Lingual.
 - Dimensões: 13,5x6,5x3,0 cm
 - Peso: 118g.
- Anvisa: 80393910004

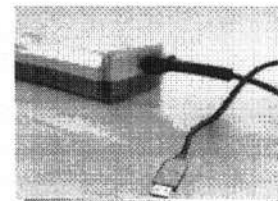
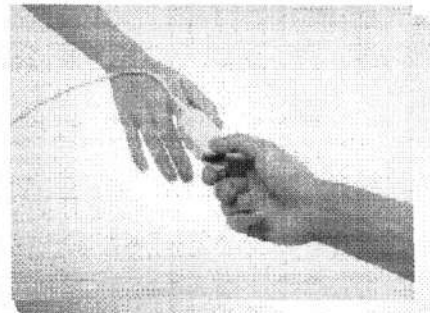

** Acessório

* Com baterias de Alta Capacidade em modo de economia





DNV



MANAGEMENT SYSTEM CERTIFICATE

Certificate no.:
216782-2017-AQ-RGC-NA-PS rev 2.0

Initial certification date:
19 August 2018

Valid:
21 August 2021 – 20 August 2024

This is to certify that the management system of

General Meditech, Inc.

South 3/F, Bldg.23, Kezhi 1st. Rd west, Science Park, Nanshan, Shenzhen, Guangdong, P.R.
China (Unicode: 91440300754296186P)

has been found to conform to the Quality Management System standard:

ISO 13485:2016/ NS-EN ISO 13485:2016

This certificate is valid for the following scope:

Design, Manufacture, Sales, Distribution and Service of Fetal/Maternal Monitors, Pulse Oximeters and Patient Monitors.

Place and date:
Høvik, 19 August 2021



For the issuing office:
DNV Product Assurance AS
Veritasveien 3, 1363 Høvik, Norway

Hazem Tinawi
Technical Reviewer



MINISTÉRIO DA SAÚDE

AGÊNCIA NACIONAL DE VIGILÂNCIA SANITÁRIA

CERTIFICADO DE BOAS PRÁTICAS DE FABRICAÇÃO E CONTROLE DE PRODUTOS PARA SAÚDE

Considerando o disposto na Lei n.º 9.782, de 26 de janeiro de 1999, o Decreto nº 3.029, de 16 de abril de 1999 e a publicação no Diário Oficial da União por meio da Resolução RE nº 5.381 na data de 28/12/2020 certifico que a empresa, a seguir descrita, cumpre com a legislação sanitária vigente, quanto às Boas Práticas de Fabricação de produtos para saúde exigidas pela autoridade sanitária brasileira, estando sujeita a inspeções periódicas.

Fabricante: General Meditech, Inc.

Endereço: South Office 3/F, Building 23, Kezhi Rd. No.1st. West, Science Park, Nanshan, Shenzhen, Guangdong, 518057 - China

Solicitante: Endobrax Comércio Importação e Exportação de Equipamentos Médicos Ltda.
CNPJ: 07.427.470/0001-85

Autorização de Funcionamento: 8039391 Expediente: 2599884/20-9

Certificado de Boas Práticas de Fabricação de Produtos para Saúde.

Equipamentos de uso médico da classe III.

Validade até: 28/12/2022



Documento assinado eletronicamente por **Alessandra Paixao Dias, Gerente-Geral de Inspeção e Fiscalização Sanitária Substituto(a)**, em 04/01/2021, às 12:15, conforme horário oficial de Brasília, com fundamento no art. 6º, § 1º, do Decreto nº 8.539, de 8 de outubro de 2015 http://www.planalto.gov.br/ccivil_03/ Ato2015-2018/2015/Decreto/D8539.htm.



A autenticidade deste documento pode ser conferida no site <https://sei.anvisa.gov.br/autenticidade>, informando o código verificador **1285776** e o código CRC **3591E300**.



Consultas / Produtos para Saúde / Produtos para Saúde

Detalhes do Produto

Nome da Empresa ENDOBRAX COMERCIO, IMPORTAÇÃO E EXPORTAÇÃO DE EQUIPAMENTOS MEDICOS LTDA

CNPJ 07.427.470/0001-85 **Autorização** 8.03.939-1

Produto OXÍMETRO DE PULSO G1B

Modelo Produto Médico

G1B

Tipo de Arquivo **Arquivos** **Expediente, data e hora de inclusão**

Nenhum Arquivo Encontrado(a)

Nome Técnico Oxímetro de Pulso

Registro 80393910018

Processo 25351.513210/2015-69

Fabricante Legal • FABRICANTE: GENERAL MEDITECH, INC. - CHINA, REPÚBLICA POPULAR

Classificação de Risco III - ALTO RISCO

Vencimento do Registro 21/03/2026

[Exportar para Excel](#)[Exportar para PDF](#)[Voltar](#)

ANEXO II – CARTA PROPOSTA

PREFEITURA MUNICIPAL DE VIÇOSA DO CEARÁ/CE.

Processo: Pregão Eletrônico Nº 08/2022.

Objeto: Aquisição de equipamentos, mobiliário, instrumentais e material de consumo.

Item: 31 (Oxímetro de Pulso).
Especificação do Objeto: OXÍMETRO DE PULSO. MODELO: G1B, FABRICANTE: GENERAL MEDITECH, INC., PROCEDÊNCIA: IMPORTADO (CHINA, REPÚBLICA POPULAR), RMS: 80393910018. Oxímetro de Pulso com monitoração de batimentos cardíacos e curva plestimográfica. De Mesa (quando na base). Portátil (quando fora da base). Carrega as baterias durante o uso (quando alojado na base). Tecnologia de Medição Digital. Alarmes de parâmetros programáveis (todos). Medições precisas em perfusões baixas. Anti-Movement System: Permite medições mesmo em pacientes agitados ou em movimento, sem perda de pulso. Sensor Digital Spo2 que permite medições em pacientes de pele escura ou com esmalte. Baterias recarregáveis tipo AA, (De fácil reposição). Com autonomia de até 16 horas* de uso contínuo ou 72 horas em Standby. Memória interna para armazenamento de até 24 horas de monitoramento. Comunicação com o computador para recuperação da monitoração armazenada na memória interna das últimas 24 horas. Software de gerenciamento de informações capaz de apresentar curva de tendência das informações armazenadas na memória**. Display de LCD colorido com Curva Plestimográfica, indocação numérica e barra gráfica ou com números grandes e barra gráfica. Retro iluminado que facilita a visualização mesmo em ambientes com pouca ou nenhuma luz. Ajuste da retro iluminação conforme a necessidade do ambiente. Monitoração assistida por interface sonora com nível ajustável. Dimensões: 13,5x6,5x3,0 cm. Peso: 118g. Acessórios: 01 (um) sensor de oximetria permanentes (tipo clip) adulto e manual de operação.

Marca: GENERAL MEDITECH.

Quantidade: 13 (treze) unidades.

Valor unitário de cada item do lote: R\$ 3.556,00 (Três mil, quinhentos e cinquenta e seis reais).

Valor total do lote: R\$ 46.228,00 (quarenta e seis mil, duzentos e vinte e oito reais).

Prazo de Entrega: 10 (dez) dias.

Prazo de validade da Carta Proposta: 60 (sessenta) dias.

Declaramos que nos preços ofertados estão incluídas todas as despesas incidentes sobre o fornecimento referentes a tributos, encargos sociais e demais ônus atinentes à execução do serviço objeto desta licitação.

Declaramos, para todos os fins de direito, que cumprimos plenamente os requisitos de habilitação e que nossa Carta Proposta está em conformidade com as exigências do instrumento convocatório (edital).

Data: 13 de Maio de 2022.



PREFEITURA MUNICIPAL DE VIÇOSA DO CEARÁ/CE.

Processo: Pregão Eletrônico Nº 08/2022.

Objeto: Aquisição de equipamentos, mobiliário, instrumentais e material de consumo.

Item: 96 (Monitor Multiparamétrico).
Especificação do Objeto: MONITOR DE BEIRA DE LEITO 15 POLEGADAS.
MODELO: BSM-3763, FABRICANTE: NIHON KOHDEN CORPORATION, PROCEDÊNCIA: IMPORTADO (JAPÃO), RMS: 80914690021.
Características Gerais: O equipamento BSM-3763 é um monitor multiparamétrico pré configurado com parâmetros básicos e três entradas para expansão de parâmetros avançados. Ideal para a monitoração de pacientes de alta complexidade em centros cirúrgicos e nas internações em unidades de terapia intensiva adulto, pediátricas e neonatais. O equipamento possui tela de LCD colorida de alta resolução e sensível ao toque com tamanho de 15 polegadas, possibilitando a visualização de até 15 curvas na mesma simultaneamente. Tela específica de OCRG (Oxícardiorespirograma) para viabilizar monitoração neonatal. PWTT: método de monitoração ininterrupta para detecção de grandes variações da pressão arterial, que leva em conta a correlação entre o espaço de tempo do pico da onda R e o início da onda de SpO₂, fazendo assim, uma mensuração automática de PNI. Armazena 24 horas de todas as curvas e parâmetros com sistema de Full Disclosure com possibilidade de expansão para 72h. Permite interligação de até 20 monitores sem a necessidade de conexão a uma central. Possibilidade de conexão com central de monitorização e telemetria. Permite comunicação VGA, Cartão de Memória, ECG/BP out e interface com outros equipamentos (ventilador, TOF, agentes anestésicos, etc.); capaz de acoplar impressora térmica. Peso: 7,4kg. Possui os seguintes parâmetros básicos: ECG/respiração, SpO₂, PNI e 2 canais de Temperatura e já vem pré-configurado com três entradas para parâmetros avançados a partir da inovadora tecnologia smart cable. Parâmetros Avançados do equipamento: Pressão Invasiva, Débito Cardíaco, Capnografia (mainstream), BIS, Agentes Anestésicos, TOF, Fluxo/Paw e EEG. Características Técnicas: ECG; Possibilidade de 3, 8 ou 12 derivações (de acordo com a configuração); Ajuste da velocidade do traçado 6,25 mm/s; 12,5mm/s; 25mm/s e 50mm/s. Sensibilidade do traçado (1/4,1/2, 1, 2,4) e automático; Faixa de leitura da Frequência Cardíaca: 15 a 300bpm; Alarme de mínimo e máximo; e alarme de eletrodo solto com identificação do mesmo; Detecção automática de no mínimo 10 tipos de arritmias; Análise de segmento ST em todas as derivações; Indicação de marca-passo. Proteção contra desfibrilador. Respiração (impedância). Indicação da frequência respiratória e apresentação da curva de respiração; Faixa de leitura: 0 a 150rpm; alarmes de mínimo e máximo; Detecção e alarme de apneia com tempo programável. Oximetria de pulso: Apresenta curva pletismográfica com o respectivo valor numérico; Faixa de leitura de 0 a 100%; Medição de pulso: 30 a 300bpm; alarmes de mínimo e máximo; Índice de perfusão. Pressão Não Invasiva (PNI) Método de mensuração oscilométrico, com margem de mensuração de 0 a 300mmHg; Sistema de detecção automática de grandes variações da pressão arterial (PWTT); Pressão máxima de insuflação do manguito: adulto 300mmHg, neonatal 150mmHg; Mensuração manual e automática com intervalos pré-programáveis pelo usuário. Temperatura: Possibilidade de medir até duas temperaturas; Margem de mensuração de 0 a 45°C; Alarmes de mínimo e máximo. Pressão Invasiva: Capaz de mensurar até três pressões invasivas com calibração simultânea; Faixa de Medição: -50 a 300mmHg. Rotulagem com os nomes das pressões invasivas em uso; Ajustes de alarmes superiores e inferiores para as três pressões (sistólica, diastólica e média, além de frequência de pulso ou batimentos cardíacos). Capaz de realizar a prova de volemia (VPP/VPS). Capnografia: Mensuração do CO₂ através do método mainstream para pacientes intubados e não intubados; Faixa de medição de

capnografia, mínimo de 0 a 100mmHg; Faixa de frequência respiratória mínima de 3 a 150rpm; Precisão da medição do CO2: ± 3 mmHg ($0 < \text{CO}_2 < 10$ mmHg); ± 4 mmHg ($10 < \text{CO}_2$ menor/igual 40 mmHg); $\pm 10\%$ leitura ($40 < \text{CO}_2$ menor/igual 100 mmHg) (Quando não há condensação). Apresentação da onda de capnografia e dos respectivos valores de CO2 e rpm; Alarmes audiovisuais de todos os parâmetros monitorados com limites ajustáveis manual ou automaticamente com detecção de apneia; Débito Cardíaco: Método de mensuração por termodiluição, em linha; Faixa de medição da temperatura do injetado no mínimo de 0 a 27°C; Faixa de medição de temperatura do sangue no mínimo de 15 a 45°C; Faixa de medição de curva de termodiluição no mínimo de 0 a 2.5°C; Faixa de medição de débito cardíaco mínimo de 0,5 a 20L/min. **esCCO - DÉBITO CARDÍACO NÃO INVASIVO:** O Débito Cardíaco Contínuo Estimado (esCCO) é uma nova tecnologia para determinar o débito cardíaco utilizando o Tempo de Trânsito da Onda de Pulso (TTOP); O PWTT é obtido pelos parâmetros habituais de sinais vitais de ECG e oximetria de pulso; O débito cardíaco pode ser medido continuamente por um processo muito simples e completamente não invasivo. BIS Monitorização de BIS (Índice bispectral) em 2 canais; Parâmetros e faixas de medida: BIS (Índice bispectral): de 0 a 100; EMG (Eletromiograma): 30,0 a 55,0 dB; SQI (Índice de qualidade do sinal): de 0 a 100%; SEF (Frequência de borda espectral): de 0,5 a 30Hz; SR (Razão de supressão): de 0 a 100%; EEG (Eletroencefalograma) em tempo real. Dimensões: 66 mm L x 25 mm A x 108 P (aproximadamente); Transmissão Neuromuscular TNM. Estimulação: Você pode controlar o estímulo do módulo TNM com as teclas no dispositivo e as teclas virtuais no monitor de leito. A estimulação é interrompida automaticamente quando o módulo TNM detecta mau funcionamento do dispositivo. Opera 5 modos de estimulação: Single, TOF (Train Of Four), DBS, TET e PTC (Post Tetanic Count). Desempenho: Corrente de estimulação, intervalo dos impulsos de saída, sensor de temperatura. Corrente de estímulo: 0 a 60 mA $\pm 30\%$ (no pico). Intervalo selecionável: incrementos de 1 Ma. Intervalo do pulso de saída: 200 microssegundos $\pm 30\%$ /300 microssegundos $\pm 30\%$. Voltagem de saída: De 0 a 300 V. Impedância da pele: 100 a 5000ohms. Sensor de temperatura: 20,0 a 42,5 °C $\pm 0,5$ °C. Índice de proteção: IPX4 (excluindo o conector de interface). Dimensões: 67 mm L x 116 mm A x 31 mm P (comprimento do cabo: aprox. 2,7 m). Peso: Aprox. 200 g Analisador de Gases Método de medição: Amostragem de gás de corrente lateral (sidestream). Parâmetros medidos: pressão parcial de CO2 inspirado/expirado, concentração de N2O inspirado/expirado, concentração de O2 inspirado/expirado, concentração de agente anestésico inspirado/expirado (Halotano, Isoflurano, Enflurano, Sevoflurano, Desflurano), taxa de respiração, concentração alveolar mínima. Alimentação Voltagem: 110/220 V ; Frequência: 50 ou 60 Hz Bateria Interna: 90 minutos. Acessórios que acompanham o equipamento: 01 Cabo de alimentação; 01 Cabo conector de ECG; 01 Cabo de ECG de 6 vias, IEC ; 01 Cabo conector de SpO2; 01 Mangueira de ar para PNI; 01 Manguito reutilizável para uso adulto; 01 Sensor de Oximetria paciente adulto/pediátrico; 01 Sensor de temperatura tipo disco pele; 01 Bateria Interna; 01 Manual do operador.

Marca: NIHON KOHDEN.

Quantidade: 1 (um) unidades.

Valor unitário de cada item do lote: R\$ 28.725,90 (Vinte e oito mil, setecentos e vinte e cinco reais e noventa centavos).

Valor total do lote: R\$ 28.725,90 (Vinte e oito mil, setecentos e vinte e cinco reais e noventa centavos).

Prazo de Entrega: 10 (dez) dias.

Prazo de validade da Carta Proposta: 60 (sessenta) dias.

Declaramos que nos preços ofertados estão incluídas todas as despesas incidentes sobre o fornecimento referentes a tributos, encargos sociais e demais ônus atinentes à execução do serviço objeto desta licitação.



Declaramos, para todos os fins de direito, que cumprimos plenamente os requisitos de habilitação e que nossa Carta Proposta está em conformidade com as exigências do instrumento convocatório (edital).

Data: 13 de Maio de 2022.



COMISSÃO DE LICITAÇÃO
PREFEITURA MUNICIPAL
N.º 543

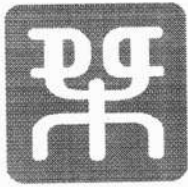

General Meditech

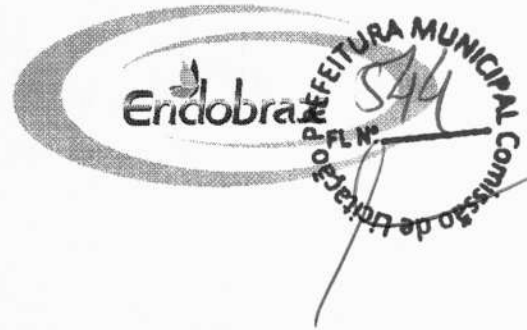

G1B

Oxímetro de Pulso





Oxímetro de Pulso

- Oxímetro de Pulso com monitoração de batimentos cardíacos.
- Portátil (quando fora da base).
- De mesa (quando alojado na base).
- Carrega as baterias durante o uso (quando alojado na base).
- Tecnologia de Medição Digital.
- Alarmes de parâmetros programáveis (todos).
- Medições precisas em perfusões baixas.
- Anti-Movement System: Permite medições mesmo em pacientes agitados ou em movimento, sem perda de pulso.
- Sensor Digital Spo2 que permite medições em pacientes de pele escura ou com esmalte.
- Baterias recarregáveis tipo AA, (De fácil reposição). Com autonomia de até 16 horas* de uso contínuo ou 72 horas em Standby.
- Memória interna para armazenamento de até 24 horas de monitoramento.
- Comunicação com o computador para recuperação da monitoração armazenada na memória interna das últimas 24 horas.
- Software de gerenciamento de informações capaz de apresentar curva de tendência das informações armazenadas na memória**.
- Display de LCD colorido com Curva Plestimográfica, indicação numérica e barra gráfica ou com números grandes e barra gráfica. Retro iluminado que facilita a visualização mesmo em ambientes com pouca ou nenhuma luz. Ajuste da retro iluminação conforme a necessidade do ambiente.
- Monitoração assistida por interface sonora com nível ajustável.
- Sensor SpO2 para Adulto, Pediátrico, Neonatal e Lingual.
- Dimensões: 13,5x6,5x3,0 cm
- Peso: 118g.

Anvisa: 80393910004

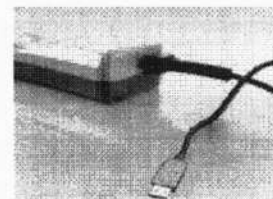

** Acessório

* Com baterias de Alta Capacidade em modo de economia



CARTA PROPOSTA

NÚMERO DO PREGÃO:

Nº 08/2022-SESA

OBJETO: AQUISIÇÃO DE EQUIPAMENTOS, MOBILIÁRIO, INSTRUMENTAIS E MATERIAL DE CONSUMO.

ITEM: 31

ESPECIFICAÇÃO DO OBJETO: OXÍMETRO DE PULSO - OXÍMETRO DE PULSO - CAPAZ DE MEDIR CONTINUAMENTE A SATURAÇÃO PERIFÉRICA DE O2 E A FREQUÊNCIA CARDÍACA. APRESENTA CURVA PLETISMOGRÁFICA COM CONTROLE AUTOMÁTICO DE GANHO E POSIÇÃO NA TELA, BARRA INDICADORA DA QUALIDADE DO SINAL CAPTADO E MENSAGENS DE ALARME. POSSUI DISPLAY GRÁFICO DE ALTA VISIBILIDADE, RETRO - ILUMINADO POR LÂMPADA CCFL COM CONTROLE DIGITAL DE CONTRASTE. DISPÕE DE ALARME (EM DIFERENTES TONS DE ÁUDIO E CONTROLE DIGITAL DE VOLUME), IDENTIFICADOR DE SATURAÇÃO INSUFICIENTE E DESCONEXÃO DO PACIENTE. A INFORMAÇÃO DA CONDIÇÃO DE ALARME É FEITA POR MENSAGEM DIRETA, MOSTRANDO QUAL O LIMITE E O VALOR ULTRAPASSADO COM INDICAÇÃO SIMULTÂNEA DE ALARMES DIFERENTES. OS AJUSTES SÃO REALIZADOS POR MEIO DE 5 MENUS QUE, ATRAVÉS DE ÍCONES INTUITIVOS, COMPÕEM UM SISTEMA AMIGÁVEL E DE FÁCIL APRENDIZADO. DURANTE OS AJUSTES, TODOS OS VALORES NUMÉRICOS, A CURVA PLETISMOGRÁFICA, OS ALARMES E OS SEUS INDICADORES PERMANECEM NA TELA EM TAMANHO REDUZIDO. BATERIA INTERNA RECARREGÁVEL COM AUTONOMIA DE 8 HORAS E CONTROLADOR INTELIGENTE DE CARGA. MOD. UT100

MARCA: MD

QUANTIDADE: 13

VALOR UNITÁRIO DE CADA ÍTEM DO LOTE: R\$ 3.688,49

VALOR TOTAL DO LOTE: R\$ 47.950,37 (QUARENTA E SETE MIL, NOVECENTOS E CINQUENTA REAIS E TRINTA E SETE CENTAVOS)

PRAZO DE ENTREGA: PRAZO MÁXIMO DE 10 (dez) DIAS ÚTEIS

PRAZO DE VALIDADE DA CARTA PROPOSTA: 60 (SESENTA) DIAS

DECLARAMOS DE QUE NOS PREÇOS OFERTADOS ESTÃO INCLUÍDAS TODAS AS DESPESAS INCIDENTES SOBRE O FORNECIMENTO REFERENTES A TRIBUTOS, ENCARGOS SOCIAIS E DEMAIS ÔNUS ATINENTES À EXECUÇÃO DO SERVIÇO OBJETO DESTA LICITAÇÃO.

DECLARAMOS, PARA TODOS OS FINS DE DIREITO, QUE CUMPRIMOS PLENAMENTE OS REQUISITOS DE HABILITAÇÃO E QUE NOSSA CARTA PROPOSTA ESTÁ EM CONFORMIDADE COM AS EXIGÊNCIAS DO INSTRUMENTO CONVOCATÓRIO (EDITAL).

DATA: 12/05/2022



A
 PREFEITURA MUNICIPAL DE VICOSA DO CEARÁ
 REF.: PREGÃO ELETRÔNICO Nº PE 08/2022-SESA
 ABERTURA 13/05/2022 ÀS 08:00 HORAS

OBJETO: AQUISIÇÃO DE EQUIPAMENTOS, MOBILIÁRIO, INSTRUMENTAIS E MATERIAL DE CONSUMO.

PROPOSTA DE PREÇO						V. TOTAL (EXTENSO)	
ITEM	DESCRIÇÃO	MARCA	UND	QTD	V. UNITÁRIO	V. TOTAL	
31	OXÍMETRO DE PULSO - OXÍMETRO DE PULSO - CAPA7 DE MEDIR CONTINUAMENTE A SATURAÇÃO PERIFÉRICA DE O2 E A FREQUÊNCIA CARDÍACA. APRESENTA CURVA PLETISMOGRÁFICA COM CONTROLE AUTOMÁTICO DE GANHO E POSIÇÃO NA TELA. BARRA INDICADORA DA QUALIDADE DO SINAL CAPTADO E MENSAGENS DE ALARME. POSSUI DISPLAY GRÁFICO DE ALTA VISIBILIDADE, RETRO-ILUMINADO POR LÂMPADA COFL COM CONTROLE DIGITAL DE CONTRASTE. DISPOE DE ALARME (EM DIFERENTES TONS DE ÁUDIO E CONTROLE DIGITAL DE VOLUME), IDENTIFICADOR DE SATURAÇÃO INSUFICIENTE E DESCONEXÃO DO PACIENTE. A INFORMAÇÃO DA CONDIÇÃO DE ALARME É FEITA POR MENSAGEM DIRETA, MOSTRANDO QUAL O LIMITE E O VALOR ULTRAPASSADO COM INDICAÇÃO SIMULTÂNEA DE ALARMES DIFERENTES. OS AJUSTES SÃO REALIZADOS POR MEIO DE 5 MENUS QUE, ATRAVÉS DE ÍCONES INTUITIVOS, COMPOEM UM SISTEMA AMIGÁVEL E DE FÁCIL APRENDIZADO. DURANTE OS AJUSTES, TODOS OS VALORES NUMÉRICOS, A CURVA PLETISMOGRÁFICA, OS ALARMES E OS SEUS INDICADORES PERMANECEM NA TELA EM TAMANHO REDUZIDO. BATERIA INTERNA RECARREGÁVEL COM AUTONOMIA DE 8 HORAS E CONTROLADOR INTELIGENTE DE CARGA.	MD	UNID	13	8.074,68	104.970,84	cento e quatro mil, novecentos e setenta reais e quatro centavos
VALOR TOTAL						104.970,84	cento e quatro mil, novecentos e setenta reais e oitenta e quatro centavos
VALOR GLOBAL DA PROPOSTA						104.970,84	TOTAL GLOBAL EXTENSO cento e quatro mil, novecentos e setenta reais e oitenta e quatro centavos

Declaramos que nos preços ofertados estão incluídas todas as despesas incidentes sobre o fornecimento referentes a tributos, encargos sociais e demais ônus atinentes à execução do serviço objeto desta licitação;

Declaramos, para todos os fins de direito, que cumprimos plenamente os requisitos de habilitação e que nossa Carta Proposta está em conformidade com as exigências do instrumento convocatório (edital);

Declaramos que nossa proposta atende integralmente aos requisitos constantes neste edital;

Declaramos que concordamos integralmente com os termos deste edital e seus anexos;

Declaramos que inexistiu qualquer fato superveniente impeditivo de nossa habilitação para participar no presente certame licitatório, bem assim que ficamos ciente da obrigatoriedade de declarar ocorrências posteriores, nos termos do art. 32, §2º, da Lei nº 8.666/93;

Declaramos que sob as sanções administrativas cabíveis e sob as penas da lei, ser EMPRESA DE PEQUENO PORTE - EPP, nos termos da legislação vigente, não possuindo nenhum dos impedimentos previstos no §4º do artigo 3º da Lei complementar nº 123/06.

Pelo que, por ser a expressão da verdade, firma a presente, sob as penas da Lei.

CONDICÕES:
 VALIDADE DA PROPOSTA: 90 (NOVENTA) DIAS
 PRAZO DE ENTREGA: CONFORME OS TERMOS DO EDITAL.



AO
 PREGOEIRO DA PREFEITURA MUNICIPAL DE VIÇOSA DO CEARÁ
 REF.: PREGÃO ELETRÔNICO Nº PE 08/2022-SESA
 ABERTURA 13 / 05 / 2022 ÀS 08:00 HORAS

OBJETO: AQUISIÇÃO DE EQUIPAMENTOS, MOBILIÁRIO, INSTRUMENTAIS E MATERIAL DE CONSUMO.

PROPOSTA DE PREÇO									
ITEM	DESCRIÇÃO	MARCA	UND	QTD	V. UNITARIO	V. TOTAL	V. UNITARIO (EXTENSO)	V. TOTAL (EXTENSO)	
32	SUPOORTE DE SORO - CONFECCIONADO EM AÇO INOXIDÁVEL, TIPO UNID 2 PEDESTAL, ALTURA REGULÁVEL DE ATÉ 185 Á 200 CM, COM RODÍZIO.	QUALITY	UNID	2	2.000,00	4.000,00	dois mil reais	quatro mil reais	
VALOR TOTAL						4.000,00	quatro mil reais		
VALOR GLOBAL DA PROPOSTA							4.000,00	quatro mil reais	

Declaramos que nos preços ofertados estão incluídas todas as despesas incidentes sobre o fornecimento referentes a tributos, encargos sociais e demais ônus atinentes à execução do serviço objeto desta licitação;

Declaramos, para todos os fins de direito, que cumprimos plenamente os requisitos de habilitação e que nossa Carta Proposta está em conformidade com as exigências do instrumento convocatório (edital);

Declaramos que nossa proposta atende integralmente aos requisitos constantes neste edital;

Declaramos que concordamos integralmente com os termos deste edital e seus anexos;

Declaramos que inexistiu qualquer fato superveniente impeditivo de nossa habilitação para participar no presente certame licitatório, bem assim que ficamos ciente da obrigatoriedade de declarar ocorrências posteriores, nos termos do art. 32, §2º, da Lei nº 8.666/93;

Declaramos que sob as sanções administrativas cabíveis e sob as penas da lei, ser EMPRESA DE PEQUENO PORTE - EPP, nos termos da legislação vigente, não possuindo nenhum dos impedimentos previstos no §4 do artigo 3º da Lei complementar nº 123/06.

Pelo que, por ser a expressão da verdade, firma a presente, sob as penas da Lei.

CONDIÇÕES:
VALIDADE DA PROPOSTA: 90 (NOVENTA) DIAS
PRAZO DE ENTREGA: CONFORME OS TERMOS DO EDITAL.





CARTA PROPOSTA

NÚMERO DO PREGÃO:

Nº 08/2022-SESA

OBJETO: AQUISIÇÃO DE EQUIPAMENTOS, MOBILIÁRIO, INSTRUMENTAIS E MATERIAL DE CONSUMO.

ITEM: 34

ESPECIFICAÇÃO DO OBJETO: CADEIRA DE RODAS INFANTIL: FABRICADA EM AÇO CARBONO; DOBRÁVEL; ACOMPANHA SISTEMA MODULAR DE ASSENTO E ENCOSTO EM ESPUMA DE ALTA DENSIDADE; APOIO DE CABEÇA COM REGULAGEM DE ALTURA; PROLONGADOR DE ENCOSTO; APOIO DOS BRAÇOS ESCAMOTEÁVEIS; APOIO DOS PÉS COM REGULAGEM DE ALTURA; COLETE TORÁXICO DE 4 PONTAS PARA SUSTENÇÃO DO TRONCO; FECHAMENTO DO COLETE COM SISTEMA DE MOSQUETÃO; RODA ANTI TOMBO; SISTEMA DE DESLOCAMENTO DO CENTRO DE GRAVIDADE DO CONJUNTO MODULAR DE 0 A 35 GRAUS ATRAVÉS DE POSICIONAMENTO DAS RODAS TRASEIRAS OU DIANTEIRAS; SISTEMA QUICK RELEASE NAS RODAS TRASEIRAS; ROLAMENTO BLINDADO NAS QUATRO RODAS; FREIOS BILATERAIS; RODAS TRASEIRAS ARO 20" E DIANTEIRAS ARO 05"; PROTETOR DE ROUPAS TIPO PARALAMAS; EIXOS REFORÇADOS EM AÇO. MOD. GENESYS

MARCA: ORTOBRAS

QUANTIDADE: 2

VALOR UNITÁRIO DE CADA ÍTEM DO LOTE: R\$ 5.333,40

VALOR TOTAL DO LOTE: R\$ 10.666,80 (DEZ MIL, SEISCENTOS E SESENTA E SEIS REAIS E OITENTA CENTAVOS)

PRAZO DE ENTREGA: PRAZO MÁXIMO DE 10 (dez) DIAS ÚTEIS

PRAZO DE VALIDADE DA CARTA PROPOSTA: 60 (SESENTA) DIAS

DECLARAMOS DE QUE NOS PREÇOS OFERTADOS ESTÃO INCLUÍDAS TODAS AS DESPESAS INCIDENTES SOBRE O FORNECIMENTO REFERENTES A TRIBUTOS, ENCARGOS SOCIAIS E DEMAIS ÔNUS ATINENTES À EXECUÇÃO DO SERVIÇO OBJETO DESTA LICITAÇÃO.

DECLARAMOS, PARA TODOS OS FINS DE DIREITO, QUE CUMPRIMOS PLENAMENTE OS REQUISITOS DE HABILITAÇÃO E QUE NOSSA CARTA PROPOSTA ESTÁ EM CONFORMIDADE COM AS EXIGÊNCIAS DO INSTRUMENTO CONVOCATÓRIO (EDITAL).

DATA: 12/05/2022



CARTA PROPOSTA

NÚMERO DO PREGÃO:

Nº 08.2022-SESA

OBJETO: AQUISIÇÃO DE EQUIPAMENTOS, MOBILIÁRIO, INSTRUMENTAIS E MATERIAL DE CONSUMO.

ITEM: 37

ESPECIFICAÇÃO DO OBJETO: BICICLETA HORIZONTAL MAGNÉTICA - OFERECE UM EXERCÍCIO SUAVE E CONFORTÁVEL SOBRE UMA PLATAFORMA ESTÁVEL E RESISTENTE. A RESISTÊNCIA MAGNÉTICA É SILENCIOSA E DE BAIXA MANUTENÇÃO. -PAINEL COM LCD DE GRANDE DIMENSÃO SENSOR DE BATIMENTO CARDÍACO NO PAINEL - SISTEMA DE CARGA MAGNÉTICO COM CORREIA SUAVE E SILENCIOSO

MARCA: ARKTUS

QUANTIDADE: 2

VALOR UNITÁRIO DE CADA ÍTEM DO LOTE: R\$ 3.635,44

VALOR TOTAL DO LOTE: R\$ 7.270,88 (SETE MIL, DUZENTOS E SETENTA REAIS E OITENTA E OITO CENTAVOS)

PRAZO DE ENTREGA: PRAZO MÁXIMO DE 10 (dez) DIAS ÚTEIS

PRAZO DE VALIDADE DA CARTA PROPOSTA: 60 (SESSENTA) DIAS

DECLARAMOS DE QUE NOS PREÇOS OFERTADOS ESTÃO INCLUÍDAS TODAS AS DESPESAS INCIDENTES SOBRE O FORNECIMENTO REFERENTES A TRIBUTOS, ENCARGOS SOCIAIS E DEMAIS ÔNUS ATINENTES À EXECUÇÃO DO SERVIÇO OBJETO DESTA LICITAÇÃO.

DECLARAMOS, PARA TODOS OS FINS DE DIREITO, QUE CUMPRIMOS PLENAMENTE OS REQUISITOS DE HABILITAÇÃO E QUE NOSSA CARTA PROPOSTA ESTÁ EM CONFORMIDADE COM AS EXIGÊNCIAS DO INSTRUMENTO CONVOCATÓRIO (EDITAL).

DATA: 12/05/2022

À
 PREFEITURA MUNICIPAL DE VIÇOSA DO CEARÁ
 REF.: PREGÃO ELETRÔNICO Nº PE 08/2022-SESA
 ABERTURA 13 / 05 / 2022 ÀS 08:00 HORAS

OBJETO: AQUISIÇÃO DE EQUIPAMENTOS, MOBILIÁRIO, INSTRUMENTAIS E MATERIAL DE CONSUMO.

PROPOSTA DE PREÇO							V. TOTAL	V. UNITARIO (EXTENSO)	V. TOTAL (EXTENSO)
ITEM	DESCRIÇÃO	MARCA	UNID	QTD	V. UNITARIO	V. TOTAL	V. UNITARIO (EXTENSO)	V. TOTAL (EXTENSO)	
33	HALTERES TIPO BOLA EMBORRACHADO 2 KG - HALTERES TIPO BOLA EM FERRO FUNDIDO COM ACABAMENTO EMBORRACHADO.	ARKTUS	UNID	5	160,00	800,00	cento e sessenta reais	oitocentos reais	
VALOR TOTAL						800,00	oitocentos reais		
VALOR GLOBAL DA PROPOSTA						800,00	oitocentos reais		

Declaramos que nos preços ofertados estão incluídas todas as despesas incidentes sobre o fornecimento referentes a tributos, encargos sociais e demais ônus alinhados à execução do serviço objeto desta licitação;

Declaramos, para todos os fins de direito, que cumprimos plenamente os requisitos de habilitação e que nossa Carta Proposta está em conformidade com as exigências do instrumento convocatório (edital);

Declaramos que nossa proposta atende integralmente aos requisitos constantes neste edital;

Declaramos que concordamos integralmente com os termos deste edital e seus anexos;

Declaramos que inexistiu qualquer fato superveniente impeditivo de nossa habilitação para participar no presente certame licitatório, bem assim que ficamos ciente da obrigatoriedade de declarar ocorrências posteriores, nos termos do art. 32, §2º, da Lei nº 8.666/93;

Declaramos que sob as sanções administrativas cabíveis e sob as penas da lei, ser EMPRESA DE PEQUENO PORTE - EPP, nos termos da legislação vigente, não possuindo nenhum dos impedimentos previstos no §4 do artigo 3º da Lei complementar nº 123/06.

Pelo que, por ser a expressão da verdade, firma a presente, sob as penas da Lei.

CONDIÇÕES:
 VALIDADE DA PROPOSTA: 90 (NOVENTA) DIAS
 PRAZO DE ENTREGA: CONFORME OS TERMOS DO EDITAL.

155
 COMISSÃO DE LICITAÇÃO
 PREFEITURA MUNICIPAL

A
 PREFEITURA MUNICIPAL DE VIÇOSA DO CEARA
 REF.: PREGÃO ELETRÔNICO Nº PE 08/2022-SESA
 ABERTURA 13.05.2022 ÀS 08:00 HORAS

OBJETO: AQUISIÇÃO DE EQUIPAMENTOS, MOBILIÁRIO, INSTRUMENTAIS E MATERIAL DE CONSUMO.

PROPOSTA DE PREÇO									
ITEM	DESCRIÇÃO	MARCA	UND	QTD	V. UNITARIO	V. TOTAL	V. UNITARIO (EXTENSO)	V. TOTAL (EXTENSO)	
39	HAI TERFS TIPO BOLA EMBORRACHADO 3 KG - HALTERES TIPO BOLA EM FERRO FUNDIDO COM ACABAMENTO EMBORRACHADO.	ARKTUS	UNID	5	168,00	840,00	cento e sessenta e oito reais	oitocentos e quarenta reais	
VALOR TOTAL						840,00	oitocentos e quarenta reais		
VALOR GLOBAL DA PROPOSTA						840,00	oitocentos e quarenta reais		

Declaramos que nos preços ofertados estão incluídas todas as despesas incidentes sobre o fornecimento referentes a tributos, encargos sociais e demais ônus alimentares à execução do serviço objeto desta licitação;
 Declaramos, para todos os fins de direito, que cumprimos plenamente os requisitos de habilitação e que nossa Carta Proposta está em conformidade com as exigências do instrumento convocatório (edital);
 Declaramos que nossa proposta atende integralmente aos requisitos constantes neste edital;
 Declaramos que concordamos integralmente com os termos deste edital e seus anexos;
 Declaramos que inexistiu qualquer fato superveniente impeditivo de nossa habilitação para participar no presente certame licitatório, bem assim que ficamos cientes da obrigatoriedade de declarar ocorrências posteriores, nos termos do art. 32, §2º, da Lei nº 8.666/93;

Declaramos que sob as sanções administrativas cabíveis e sob as penas da lei, ser EMPRESA DE PEQUENO PORTE - EPP, nos termos da legislação vigente, não possuindo nenhum dos impedimentos previstos no §4 do artigo 3º da Lei complementar nº 123/06.

Pelo que, por ser a expressão da verdade, firma a presente, sob as penas da Lei.



CONDIÇÕES:
VALIDADE DA PROPOSTA: 90 (NOVENTA) DIAS
PRazo DE ENTREGA: CONFORME OS TERMOS DO EDITAL.



A
 PREFEITURA MUNICIPAL DE VIÇOSA DO CEARÁ
 REF. PREGÃO ELETRÔNICO Nº PE 08/2022-SESA
 ABERTURA 13/05/2022 ÀS 08:00 HORAS

OBJETO: AQUISIÇÃO DE EQUIPAMENTOS, MOBILIÁRIO, INSTRUMENTAIS E MATERIAL DE CONSUMO.

PROPOSTA DE PREÇO						
ITEM	DESCRIÇÃO	MARCA	UND	QTD	V. UNITÁRIO	V. TOTAL
40	PAR DE CANELEIRAS 2KG. DESENVOLVIDO EM POLIÉSTER. É RECOMENDADO PARA OFERECER MELHORES CONDIÇÕES DURANTE OS EXERCÍCIOS. PARA POTENCIALIZAR A FORÇA. CADA CANELEIRA 4 PESA 1 KG. E PODE SER RECULADA FACILMENTE POR MEIO DO AJUSTE EM VELCRO. PRINCIPAIS CARACTERÍSTICAS MATERIAL: POLIÉSTER AJUSTE: EM VELCRO GARANTIA: CONTRA DEFEITOS DE FABRICAÇÃO	ARKTUS	PAR	4	105,84	423,36
					VALOR TOTAL	
					TOTAL GLOBAL EXTENSO	
					423,36	
					quatrocentos e vinte e três reais e trinta e seis centavos	

Declaramos que nos preços ofertados estão incluídas todas as despesas incidentes sobre o fornecimento referentes a tributos, encargos sociais e demais ônus atinentes à execução do serviço objeto desta licitação;
 Declaramos, para todos os fins de direito, que cumprimos plenamente os requisitos de habilitação e que nossa Carta Proposta está em conformidade com as exigências do instrumento convocatório (edital);

Declaramos que nossa proposta atende integralmente aos requisitos constantes neste edital;

Declaramos que concordamos integralmente com os termos deste edital e seus anexos;

Declaramos que inexistiu qualquer fato superveniente impeditivo de nossa habilitação para participar no presente certame licitatório, bem assim que ficamos ciente da obrigatoriedade de declarar ocorrências posteriores, nos termos do art. 32, §2º, da Lei nº 8.666/93;

Declaramos que sob as sanções administrativas cabíveis e sob as penas da lei, ser EMPRESA DE PEQUENO PORTE - EPP, nos termos da legislação vigente, não possuindo nenhum dos impedimentos previstos no §4 do artigo 3º da Lei complementar nº 123/06.

Pelo que, por ser a expressão da verdade, firma a presente, sob as penas da Lei.



CONDIÇÕES:
 VALIDADE DA PROPOSTA: 90 (NOVENTA) DIAS
 PRAZO DE ENTREGA: CONFORME OS TERMOS DO EDITAL.



A
 PREFEITURA MUNICIPAL DE VÍCOSA DO CEARÁ
 REF.: PREGÃO ELETRÔNICO Nº PE 08/2022-SESA
 ABERTURA 13 / 05 / 2022 ÀS 08:00 HORAS

OBJETO: AQUISIÇÃO DE EQUIPAMENTOS, MOBILIÁRIO, INSTRUMENTAIS E MATERIAL DE CONSUMÍMIO.

PROPOSTA DE PREÇO									
ITEM	DESCRIÇÃO	MARCA	UND	QTD	V. UNITARIO	V. TOTAL	V. UNITARIO (EXTENSO)	V. TOTAL (EXTENSO)	
41	PAR DE CANELEIRAS 4KG. DESENVOLVIDO EM POLIESTER, É RECOMENDADO PARA OFERECER MELHORES CONDIÇÕES DURANTE OS EXERCÍCIOS PARA POTENCIALIZAR A FORÇA. CADA CANELEIRA 41 PAR 4 PESA 2 KG. E PODE SER REGULADA FACILMENTE POR MEIO DO AJUSTE EM VELCRO. PRINCIPAIS CARACTERÍSTICAS MATERIAL: POLIESTER AJUSTE: EM VELCRO GARANTIA: CONTRA DEFEITOS DE FABRICAÇÃO	ARKTUS	PAR	4	119,84	479,84	cento e dezenove reais e noventa e seis centavos	quatrocentos e setenta e quatro centavos e quatrocentos e setenta e nove reais e quatro centavos	
VALOR TOTAL						479,84			
VALOR GLOBAL DA PROPOSTA						479,84	TOTAL GLOBAL EXTENSO		quatrocentos e setenta e nove reais e oitenta e quatro centavos

Declaramos que nos preços ofertados estão incluídas todas as despesas incidentes sobre o fornecimento referentes a tributos, encargos sociais e demais ônus alimentares à execução do serviço objeto desta licitação;
 Declaramos, para todos os fins de direito, que cumprimos plenamente os requisitos de habilitação e que nossa Carta Proposta está em conformidade com as exigências do instrumento convocatório (edital);

Declaramos que nossa proposta atende integralmente aos requisitos constantes neste edital;

Declaramos que concordamos integralmente com os termos deste edital e seus anexos;

Declaramos que inexistente qualquer fato superveniente impeditivo de nossa habilitação para participar no presente certame licitatório, bem assim que ficamos ciente da obrigatoriedade de declarar ocorrências posteriores, nos termos do art. 32, §2º, da Lei nº 8.666/93;

Declaramos que sob as sanções administrativas cabíveis e sob as penas da lei, ser EMPRESA DE PEQUENO PORTE - EPP, nos termos da legislação vigente, não possuindo nenhum dos impedimentos previstos no §4 do artigo 3º da Lei complementar nº 123/06.

Pelo que, por ser a expressão da verdade, firma a presente, sob as penas da Lei.



CONDIÇÕES:
VALIDADE DA PROPOSTA: 90 (NOVENTA) DIAS
PRazo DE ENTREGA: CONFORME OS TERMOS DO EDITAL.



CARTA PROPOSTA

Número do Pregão: 08/2022-SESA

Objeto: AQUISICAO DE EQUIPAMENTOS, MOBILIÁRIO, INSTRUMENTAIS E MATERIAL DE CONSUMO.

Lote: 45

Item: 45

Especificação do Objeto: BALANÇA DE PRECISÃO 15KG - PRECISÃO 2G. CAPACIDADE 15KG, RESOLUÇÃO: 2G, PRATO DE PESAGEM: 350 MM (L) X 280 MM (P) EM AÇO INOXIDÁVEL E COM CENTRO REBAIXADO, PARA EVITAR O ESCOAMENTO DE LÍQUIDOS SOBRE OS DISPLAYS, DISPLAY TIPO CRISTAL LÍQUIDO (LCD), BATERIA INTERNA RECARREGÁVEL, AUTONOMIA DE 480 HORAS. AUTODESLIGAMENTO CONFIGURÁVEL ENTRE 1, 5, 10, 20 E 60 MINUTOS APROXIMADA OU DESATIVADO, CARREGADOR DE BATERIA AUTOMÁTICO, FONTE ADAPTADORA MULTIVOLTAGEM, GABINETE DE PLÁSTICO ABS, TARA SUCESSIVA, TEMPERATURA DE OPERAÇÃO APROXIMADA DE 5 A 35 °C, UMIDADE DO AR UMIDADE DO AR, FLEXIBILIDADE DE MANUSEIO, PROTEÇÃO CONTRA INTERFERÊNCIAS E SOBRECARGAS, PRATO DE PESAGEM DE FÁCILHIGIENIZAÇÃO, TECLADO DE FÁCIL DIGITAÇÃO.

Marca: LIDER

Quantidade: 2

Valor unitário de cada item do lote (em R\$): R\$ 4.703,00 (quatro mil, setecentos e três reais)

Valor total do lote (em R\$): R\$ 9.406,00 (nove mil, quatrocentos e seis reais)

Prazo de Entrega: 10 (dez) dias úteis, a contar do recebimento da ORDEM DE FORNECIMENTO

Prazo de validade da Carta Proposta (em dias, conforme estabelecido em edital): 60 (sessenta) dias consecutivos da sessão de abertura desta licitação.

Declaração de que nos preços ofertados estão incluídas todas as despesas incidentes sobre o fornecimento referentes a tributos, encargos sociais e demais ônus atinentes à execução do serviço objeto desta licitação.

Declaramos, para todos os fins de direito, que cumprimos plenamente os requisitos de habilitação e que nossa Carta Proposta está em conformidade com as exigências do instrumento convocatório (edital).

Data: 13 de maio de 2022.





Série B160, balança de bancada com indicador em ABS.

A Líder Balanças apresenta sua linha de balanças B160, um produto robusto desenvolvido para trabalhos precisos. As balanças da série B160, são equipadas com um terminal indicador digital LD1050 (padrão) ou LD251, ambos de excelente qualidade e confiabilidade insuperável, além de possuir grande facilidade de uso e precisão nas operações de pesagens. São balanças fabricadas com alta tecnologia, sendo um produto projetado obedecendo as mais rigorosas normas técnicas, fazendo assim da série B160 um produto extremamente competitivo, apresentando muitas vantagens e recursos indispensáveis no processo produtivo.

As balanças B160 são equipamentos construídos com modelos de célula de carga central, cada uma conforme sua dimensão. Possuem 5 limitadores de proteção contra sobrecarga podendo exceder até 150% de sua capacidade sem danos ao sensor. O sistema conta com correção automática de temperatura, inibindo totalmente possíveis erros nas medições.

São balanças fabricadas com pés ajustáveis, display de LED vermelho com 6 dígitos ou LCD STN de fácil leitura, com 14mm. Nelas estão presentes inúmeros recursos de software totalmente configuráveis, com alimentação universal e um baixo consumo de energia.

A série B160 é um sistema eletrônico dedicado a operações de pesagens, de fabricação nacional, com capacidade entre 5 kg a 60 kg de acordo com a necessidade do cliente. Podem ser fabricadas com estrutura em aço carbono ou aço inoxidável, ideal para ser utilizadas em lojas, feiras, frigoríficos, armazéns, indústrias, mercados, etc.

➤ Características

- Perfil ultra baixo, comodidade para locomoção;
- Facilidade de instalação e operação
- Simplicidade, robustez, precisão e baixo custo de manutenção;
- Possibilidade de interligação à sistemas automatizados: etiquetadores, impressores, PC, redes dedicadas;
- Baixo consumo de energia;
- Assistência técnica autorizada e especializada em todo o Brasil.

Este produto foi desenvolvido sob um rigoroso critério de precisão, em conformidade com a Portaria 236/94 do INMETRO e foi projetado para garantir desempenho de trabalhos pesados na indústria e comércio, com absoluta segurança e confiabilidade, podendo atender a todas as demandas e necessidades, possui ainda diversas funções automáticas, as quais agilizam os processos produtivos, tornando as tarefas do dia a dia mais eficiente e precisa.

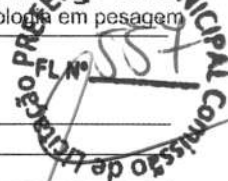

Especificações Gerais	
Classe de exatidão	III, conforme portaria 236/94 do INMETRO.
Número de divisões	O indicador pode contar com até 10.000 divisões.
Capacidade nominal	5kg, 6 kg, 10kg, 15kg, 20kg, 30kg, 35kg, 60kg e outras possibilidades de capacidade sob consulta (ver tabela de capacidades no final deste documento);
Display	Tipo LED 6 dígitos, 7 segmentos + ponto decimal (cor vermelha). Dimensões do dígito 14,2mm x 9,8mm; Com função de redução do brilho do display apenas para os modelos com display a LED. Tipo LCD 6 dígitos, 14 segmentos + ponto decimal. Dimensões do dígito 15,0mm x 7,0mm;
Teclado	Membrana com 5 teclas de fácil digitação, resistência mecânica > 1.000.000 de toques por tecla.
Acabamento/Estrutura	Estrutura e plataforma em aço carbono ou em aço inoxidável* 304 (ou outros materiais sob consulta). Ver detalhes no dimensional do produto.
Indicador	Em ABS ou aço inoxidável* 304 (ou outros materiais sob consulta).
Grau de Proteção	IP50 ou IP65* (NBR6146)
Alimentação	A universal (90 a 240Vca e 50/60Hz), 8 ~ 30Vdc* ou ainda bateria interna recarregável de lítio-ion com 3,2Vdc @ 2200mA/h;
Cabo de força	Com 1,5m de comprimento, conforme NBR14136, com 2 pinos para produto com gabinete em ABS e 3 pinos para o produto com gabinetes em aço inoxidável.
Consumo	2,5W no modelo padrão e 7W no modelo com bateria quando a mesma estiver sob carga;
Autonomia da bateria*	Autonomia de 30 horas;
Peso	Conforme detalhado na parte de dimensional do produto;
Condições ambientais	Temperatura de operação -10° ~ 50°C Humidade relativa do ar 10% ~ 95% sem condensação
Indicações	Peso, zero, líquido e bateria*.
Dimensões	Com diversas possibilidades de tamanhos diferentes, possuindo plataformas desde 220 x 250mm até 400 x 500mm, verifique o desejado nas dimensões detalhadas do produto no final deste folheto.
Regulagem de altura	Pés com sistema de regulagem de altura para um perfeito nivelamento do produto.
Aprovação	Lacre de segurança emitido pelo INMETRO.

Características de Software e Funções

Manutenção de Zero	Auto Zero ao ligar Possui também a função que realiza pequenas correções para evitar flutuações de zero.
Filtros	Filtro digital ajustável, permitindo uma indicação estável de peso.
Contagem*	Permite a contagem de peças por amostragem ou peso, possuindo também a função de totalização de pesos/peças e armazenamento da última indicação em caso de falta de energia.
Configurável	Totalmente configurável, via teclado do produto.
Sobrepeso	Indicação de sobrecarga, quando o peso estiver acima da capacidade máxima calibrada mais nove divisões.
Subpeso	Indicação de subcarga, quando o peso estiver abaixo da capacidade máxima negativa calibrada, o display irá indicar subcarga.
Tara	Possui as funções de tara manual, automática, semiautomática, sucessiva e limpeza manual de tara.
Mensagens de erro	O indicador pode apresentar mensagens de erro, o que facilita muito o operador na solução de problemas ao realizar pesagens.
Associação*	A função de associação permite uma associação entre o nome de produto e código digitado (utilizado na impressão).
Controle de usuários*	Permite o controle de usuários, com um número e senha, para controle do indicador.
Data e hora	Armazenamento de data e hora através de uma bateria interna de longa duração.
Som do painel*	Função configurável*, que permite habilitar ou não o som emitido ao serem pressionadas as teclas do painel.

Comunicação e impressão	
Comunicação	Podem se comunicar ou enviar dados ao PC, display remoto e impressora;
Portas	RS232, RS422*, RS485* e Ethernet* (10/100Mbps); Velocidade, Stop bit e paridade, todas configuráveis;
Impressoras	Possui modelos de impressão ajustáveis, bem como quantidade de impressões configuráveis e sistema automático de impressão. Possibilita a utilização com as impressoras: Líder P560 e P580 * Argox OS-214 Plus Epson TM-T20 Serial LX300/LX350 Para a impressão de código de barras, sugerimos a utilização do modelo LD2051 e impressora P580. Nota: Quando o produto possuir o indicador LD1050, o mesmo não poderá utilizar a impressora P580, devido à falta de compatibilidade entre os produtos.
Conexão extra*	Podem ainda ser conectados via serial ao Display remoto* D400 (com dígitos de 65mm), o qual permite boa visibilidade, mesmo com interferência solar.

*Itens opcionais e fornecidos conforme as necessidades do cliente

***Itens opcionais**

Gabinete e Estrutura	Em aço inoxidável 304 ou outros tipos de aço (sob consulta), conforme a necessidade do cliente; A célula de carga deste produto é em alumínio para produtos com capacidade de até 50kg, não existindo para esta versão "Total Inox". Para produtos de capacidade maior que 50kg, a célula de carga pode ser fabricada em Inox 420, constituindo um produto em "Total Inox".
Grau de proteção	IP65 (NBR6146);
Contagem de peças	Com a utilização do terminal LD2051;
Portas de comunicação	RS422, RS485 e Ethernet (10/100Mbps);
Alimentação	8 ~ 30Vdc e/ou alimentação por bateria;
Função de associação	É possível, com a utilização do terminal LD2051;
Função de controle de usuários	É possível, com a utilização do terminal LD2051;
Som do painel	Esta função é opcional com a utilização do indicador LD1050, no LD2051 é padrão;
Indicações	Indicações de bateria e RF, somente para os modelos com as respectivas funções;
Dimensional e capacidades	Em caso de necessidade, podem ser fabricadas outras capacidades e/ou dimensões;

Principais aplicações, carga da bateria e observações de uso

Pesagem	Pesagem de materiais em lojas, feiras, armazéns, indústrias, mercados, açougues, etc.
Contagem* de peças	Com os recursos da LD2051, é possível contar através do peso de uma amostra, ou da inserção do valor de peso diretamente no display do produto, totalizando peso/peças de uma forma rápida, fácil e confiável.
Carga da bateria	Os modelos de balanças que estiverem equipados com bateria interna no indicador, requerem um tempo de carga para a bateria de 6:00h. Neste período, a balança pode ou não estar ligada (com display aceso ou realizando pesagens), porém, deve estar conectada a tomada da rede de energia elétrica, o que garantirá o carregamento da bateria neste período.
Observações de uso	Para que o produto funcione corretamente, verifique todos os detalhes contidos nestas informações técnicas. Não deve haver nada encostado na parte inferior da balança nem em sua superfície durante a pesagem. Mantenha-a sempre limpa, evitando lugares úmidos, calor excessivo e produtos químicos. Recomendamos também nunca utilizar abrasivos, produtos corrosivos ou qualquer tipo de solvente químico para a limpeza do conjunto, pois isto poderá danificar o seu produto. Para limpá-la use pano umedecido e sabão neutro. Em caso de dúvidas, sempre consulte a nossa equipe técnica para auxiliá-lo.

O produto não pode ser utilizado em ambientes com atmosferas explosivas e/ou inflamáveis e também não deve ser instalado em outros ambientes que estejam fora de suas especificações nominais contidas neste folder ou manual do produto. O teclado foi desenhado e projetado para ser pressionado com os dedos, não devendo ser pressionado de outras formas, sendo que sua vida útil diminui drasticamente se for pressionado com objetos metálicos e/ou pontiagudos. Nunca deixe um peso sob a plataforma da balança, quando a mesma não estiver sendo utilizada. Evite o mau uso de seu produto.

Tabela de capacidades e dimensional mecânico detalhado

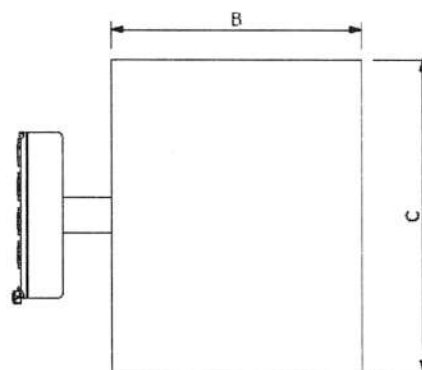
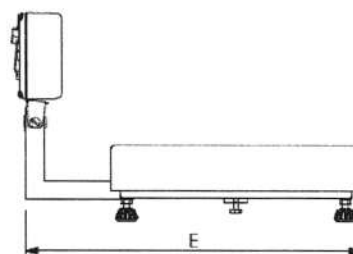
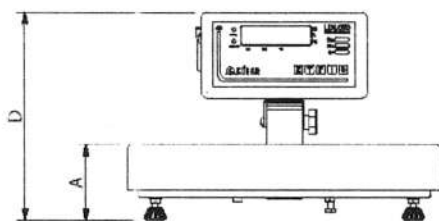

COMISSÃO MUNICIPAL DE LICITAÇÃO Nº 559

A estrutura poderá ser solicitada em:

- Aço carbono com indicador em ABS;
- Estrutura em aço inoxidável 304;
- Misto (em aço inox, com o indicador em ABS);
- Com outros tipos de aço, conforme a necessidade do cliente;

Dimensões (cm)	Tabela de dimensões						Capacidade e divisão mínimas					
	A (mm)	B (mm)	C (mm)	D (mm)	E (mm)	Peso (kg)	5kg (div 1g)	6kg (div 1g)	10kg (div 2g)	20kg (div 5g)	35kg (div 10g)	60kg (div 20g)
22 x 25	80	250	220	230	320	4,00	X	X	X	X	X	X
28 x 35	80	350	280	230	380	5,50	X	X	X	X	X	X
30 x 40	80	400	300	230	400	6,00	X	X	X	X	X	X
34 x 40	80	400	340	230	440	6,50	X	X	X	X	X	X
40 x 50	80	500	400	230	440	8,00	X	X	X	X	X	X

Outras dimensões e capacidades, sob consulta.

Obs: O presente catálogo não comporta todas as possibilidades e especificações disponíveis do produto, sendo que há outras possibilidades, especificações especiais, alterações de acessórios e personalização sob consulta.

Nota:

A célula de carga (sensor de medição) deste produto é fabricada em alumínio, para as capacidades de até 50kg, desta forma, para o produto com capacidades de até 50kg, não existe na versão "Total Inox", pois mesmo estando com toda a estrutura e o indicador em aço inoxidável 304, a célula de carga sempre será em alumínio.

No caso de produtos com a capacidade de carga superior a 50kg, a célula de carga pode ser fabricada em aço inox 420. Neste caso o restante do produto pode também ser fabricado em aço inox 304, constituindo assim um produto do tipo "Total Inox".

Garantia

Garantia de 12 meses, conforme termo existente na proposta comercial.

Detalhes técnicos sobre o produto podem ser obtidos diretamente no site da Líder Balanças, em: <http://www.liderbalancas.com.br>, ou através do e-mail: lider@liderbalancas.com.br.

A
 PREFEITURA MUNICIPAL DE VIÇOSA DO CEARÁ
 REF.: PREGÃO ELETRÔNICO Nº PE 08/2022-SESA
 ABERTURA 13/05/2022 ÀS 08:00 HORAS

OBJETO: AQUISIÇÃO DE EQUIPAMENTOS, MOBILIÁRIO, INSTRUMENTAIS E MATERIAL DE CONSUMO.

ITEM	PROPOSTA DE PREÇO					V. TOTAL (EXTENSO)	
	DESCRIÇÃO	MARCA	UND	QTD	V. UNITARIO		V. TOTAL
46	INFESTICIDOR DE ÁGUA - TIPO PILSEN. 220 VOLTS. 7.000 WATTS. RENDIMENTO: 10 LITROS/HORAS; CONSUMO DE ÁGUA: 240 LITROS; DIM. EXTERNAS (CXLXA) CM: 29 X 32 X 103. PRODUZ ÁGUA COM PUREZA ABAIXO DE 4 MÍS. CONSIDERANDO ENTRADA ATÉ 300 MÍS; CALDEIRA EM AÇO INOX; COLETOR DE VAPORES E PARTES QUE TEM CONTATO COM A ÁGUA JÁ DESTILADA. CONFECCIONADOS EM AÇO INOX 304 E MATERIAS INERTES; NÍVEL CONSTANTE DE ALIMENTAÇÃO DA 46 CALDEIRA; CUPULA DE VIDRO RESISTENTE E INERTE PARA NÃO UNID TRANSFERIR ÍONS AO SISTEMA E PARA VISUALIZAR A EBULIÇÃO E O MOMENTO DA LIMPEZA DA CALDEIRA E RESISTÊNCIA; RESISTÊNCIA TUBULAR BLINDADA; CHAVE PARA LIGAR E DESLIGAR MANUALMENTE O AQUECIMENTO; SISTEMA AUTOMÁTICO DE PROTEÇÃO QUE DESLIGA O APARELHO QUANDO O SENSOR EMBUTIDO DETECTA FALTA DE ÁGUA; ACOMPANHA MANUAL DE INSTRUÇÕES; CABO DE FORÇA COM DUPLA ISOLAÇÃO SEM PLUGUE	BENFER	UNID	1	7.600,00	7.600,00	sete mil e seiscentos reais
VALOR TOTAL					7.600,00	sete mil e seiscentos reais	
VALOR GLOBAL DA PROPOSTA					7.600,00	sete mil e seiscentos reais	TOTAL GLOBAL EXTENSO

Declaramos que nos preços ofertados estão incluídas todas as despesas incidentes sobre o fornecimento referentes a tributos, encargos sociais e demais ônus atinentes à execução do serviço objeto desta licitação;

Declaramos, para todos os fins de direito, que cumprimos plenamente os requisitos de habilitação e que nossa Carta Proposta está em conformidade com as exigências do instrumento convocatório (edital);

Declaramos que nossa proposta atende integralmente aos requisitos constantes neste edital;

Declaramos que concordamos integralmente com os termos deste edital e seus anexos;

Declaramos que inexistirá qualquer fato superveniente impeditivo de nossa habilitação para participar no presente certame licitatório, bem assim que ficamos ciente da obrigatoriedade de declarar ocorrências posteriores, nos termos do art. 32.º, §2º, da Lei nº 8.666/93;

Declaramos que sob as sanções administrativas cabíveis e sob as penas da lei, ser EMPRESA DE PEQUENO PORTE - EPP, nos termos da legislação vigente, não possuindo nenhum dos impedimentos previstos no §4 do artigo 3º da Lei complementar nº 123/06.

Pelo que, por ser a expressão da verdade, firma a presente, sob as penas da Lei.



CONDIÇÕES:
 VALIDADE DA PROPOSTA: 90 (NOVENTA) DIAS
 PRAZO DE ENTREGA: CONFORME OS TERMOS DO EDITAL.





CARTA PROPOSTA

NÚMERO DO PREGÃO:

Nº 08/2022-SESA

OBJETO: AQUISIÇÃO DE EQUIPAMENTOS, MOBILIÁRIO, INSTRUMENTAIS E MATERIAL DE CONSUMO.

ITEM: 47

ESPECIFICAÇÃO DO OBJETO: AUTOCLAVE DE 21 LITROS - CÂMARA DE ESTERILIZAÇÃO EM AÇO INOXIDÁVEL. - OPERAÇÃO FÁCIL E AUTOMÁTICA, COM INDICAÇÃO DO CICLO ATRAVÉS DE PAINEL DIGITAL COM TECLADO DE MEMBRANA. CONTROLE DOS PARÂMETROS DE FUNCIONAMENTO REALIZADO POR MICROPROCESSADOR ELETRÔNICO DE PRECISÃO. EFICIENTE SECAGEM DO MATERIAL, COM OPÇÃO DE CICLOS EXTRAS DE SECAGEM. DESAERAÇÃO E SATURAÇÃO AUTOMÁTICA, TEMPERATURA PADRÃO O.M.S ATÉ 121°C. DISPOSITIVOS DE SEGURANÇA 03. TENSÃO 127 OU 220 V. CICLO DE SECAGEM DE SÉRIE. BANDEJAS INTERNAS ALUMÍNIO (02). MOD. DIGITAL PLUS 1

MARCA: ALT

QUANTIDADE: 2

VALOR UNITÁRIO DE CADA ÍTEM DO LOTE: R\$ 5.321,82

VALOR TOTAL DO LOTE: R\$ 10.643,64 (DEZ MIL, SEISCENTOS E QUARENTA E TRÊS REAIS E SESENTA E QUATRO CENTAVOS)

PRAZO DE ENTREGA: PRAZO MÁXIMO DE 10 (dez) DIAS ÚTEIS

PRAZO DE VALIDADE DA CARTA PROPOSTA: 60 (SESENTA) DIAS

DECLARAMOS DE QUE NOS PREÇOS OFERTADOS ESTÃO INCLUÍDAS TODAS AS DESPESAS INCIDENTES SOBRE O FORNECIMENTO REFERENTES A TRIBUTOS, ENCARGOS SOCIAIS E DEMAIS ÔNUS ATINENTES À EXECUÇÃO DO SERVIÇO OBJETO DESTA LICITAÇÃO.

DECLARAMOS, PARA TODOS OS FINS DE DIREITO, QUE CUMPRIMOS PLENAMENTE OS REQUISITOS DE HABILITAÇÃO E QUE NOSSA CARTA PROPOSTA ESTÁ EM CONFORMIDADE COM AS EXIGÊNCIAS DO INSTRUMENTO CONVOCATÓRIO (EDITAL).

DATA: 12/05/2022

A
 PREFEITURA MUNICIPAL DE VIÇOSA DO CEARÁ
 REF.: PREGÃO ELETRÔNICO Nº PE 081/2022-SESA
 ABERTURA 13/05/2022 ÀS 08:00 HORAS

OBJETO: AQUISIÇÃO DE EQUIPAMENTOS, MOBILIÁRIO, INSTRUMENTAIS E MATERIAL DE CONSUMO.

PROPOSTA DE PREÇO						
ITEM	DESCRIÇÃO	MARCA	UND	QTD	V. UNITARIO	V. TOTAL
47	AUTOCLAVE DE 21 LITROS - CÂMARA DE ESTERILIZAÇÃO EM AÇO INOXIDÁVEL, - OPERAÇÃO FÁCIL E AUTOMÁTICA, COM INDICAÇÃO DO CICLO ATRAVÉS DE PAINEL DIGITAL COM TECLADO DE MEMBRANA, CONTROLE DOS PARÂMETROS DE FUNCIONAMENTO REALIZADO POR MICROPROCESSADOR ELETRÔNICO DE PRECISÃO, EFICIENTE UNID 2 SECAGEM DO MATERIAL, COM OPÇÃO DE CICLOS EXTRAS DE SECAGEM, DESAERAÇÃO E SATURAÇÃO AUTOMÁTICA, TEMPERATURA PADRÃO 0.M.S ATÉ 121°C, DISPOSITIVOS DE SEGURANÇA 03, TENSÃO 127 OU 220 V., CICLO DE SECAGEM DE SÉRIE, BANDEJAS INTERNAS ALUMÍNIO (02).	ALT	UNID	2	11.708,00	23.416,00
					VALOR TOTAL	23.416,00
					TOTAL GLOBAL EXTENSO	
					vinte e três mil, quatrocentos e dezesseis reais	
					VALOR GLOBAL DA PROPOSTA	
					23.416,00	
					vinte e três mil, quatrocentos e dezesseis reais	

Declaramos que nos preços ofertados estão incluídas todas as despesas incidentes sobre o fornecimento referentes a tributos, encargos sociais e demais ônus atinentes à execução do serviço objeto desta licitação;
 Declaramos, para todos os fins de direito, que cumprimos plenamente os requisitos de habilitação e que nossa Carta Proposta está em conformidade com as exigências do instrumento convocatório (edital);

Declaramos que nossa proposta atende integralmente aos requisitos constantes neste edital;

Declaramos que concordamos integralmente com os termos deste edital e seus anexos;

Declaramos que inexistiu qualquer fato superveniente impeditivo de nossa habilitação para participar no presente certame licitatório, bem assim que ficamos ciente da obrigatoriedade de declarar ocorrências posteriores, nos termos do art. 32, §2º, da Lei nº 8.666/93;

Declaramos que sob as sanções administrativas cabíveis e sob as penas da lei, ser EMPRESA DE PEQUENO PORTE - EPP, nos termos da legislação vigente, não possuindo nenhum dos impedimentos previstos no §4º do artigo 3º da Lei complementar nº 123/06.

Pelo que, por ser a expressão da verdade, firma a presente, sob as penas da Lei.



CONDIÇÕES:
VALIDADE DA PROPOSTA: 90 (NOVENTA) DIAS
PRazo DE ENTREGA: CONFORME OS TERMOS DO EDITAL.



PROPOSTA COMERCIAL REF. AO PREGÃO ELETRÔNICO Nº 008/2022

ABERTURA: 13/05/2022

HORÁRIO: 09:00

Prezados Senhores,
Apresentamos nossa proposta comercial para fornecimento dos itens abaixo discriminados, conforme exigido no Edital de Pregão Eletrônico, que integra o instrumento convocatório da licitação em epígrafe.

PROPOSTA DE PREÇOS

ITEM	QTDE	UNID	DESCRIÇÃO	Marca/ Fabricante/ Modelo/ Anvisa nº	PREÇO	
					UNITÁRIO	TOTAL
49	10	UND	DETECTOR FETAL DE MESA - APARELHO UTILIZADO NA DETERMINAÇÃO DO BATIMENTO CARDÍACO FETAL A PARTIR DA 10ª A 12ª SEMANA DE GESTAÇÃO, INCLUSIVE COM DIAGNÓSTICO DE GRAVIDEZ MÚLTIPLA CLASSE II (ANVISA/MÉDIO RISCO), FREQUÊNCIA DE REDE ALIMENTAÇÃO APROXIMADAS 50/60 HZ; FREQUÊNCIA ULTRASOM APROXIMADAS: 2,25 MHz MAIS OU MENOS 10%; TIPO DE 49 CORRENTE AC (ALTERNADA); Nº DE FASES; BIFÁSICO, COM CHAVE SELETORA MANUAL; CAIXA METÁLICA BLINDADA COM PINTURA ELETROSTÁTICA; POTÊNCIA MÁXIMA DE CONSUMO APROXIMADAS: 2,6 VA; FUSÍVEIS 50MA/250V; PESO LÍQUIDO APROXIMADAS 1,7 KG; PESO BRUTO APROXIMADAS: 2,3KG; DIMENSÕES APROXIMADAS (MM) LARGURA 240 X PROFUNDIDADE 180 X ALTURA 70; CONTROLE LIGA/DESLIGA	JUMPER/ ShenZhen Jumper Medical Equipment Co.,Ltd. - CHINA/ JPD-100E/ 80901110024	1.000,00	10.000,00
VALOR TOTAL DA PROPOSTA POR EXTENSO: dez mil reais					TOTAL	10.000,00

FATURAMENTO MÍNIMO R\$1.500,00 (um mil e quinhentos reais)

Declaramos:

Que concordamos com todas as condições do edital, que todos os produtos cotados possuem garantia de 12 (doze) meses, contra defeitos de fabricação, que estão inclusos no valor acima propostos todas as despesas com mão-de-obra e, todos os tributos e encargos fiscais, sociais, trabalhistas, previdenciários e comerciais e, ainda, os gastos com transporte/frete e acondicionamento dos produtos em embalagens adequadas.

Validade da Proposta: 60 (sessenta) dias, o qual será contado a partir da data da sessão pública.

Entrega: Conforme Edital

Pagamento: Conforme Edital

PREFEITURA MUNICIPAL
564
COMISSÃO DE LICITAÇÃO

DECLARA, que:

- está ciente e concorda com as condições contidas no Edital e seus anexos;
- cumpre os requisitos para a habilitação definidos no Edital e que a proposta apresentada está em conformidade com as exigências editalícias;
- inexistem fatos impeditivos para sua habilitação no certame, ciente da obrigatoriedade de declarar ocorrências posteriores;
- não emprega menor de 18 (dezoito) anos em trabalho noturno, perigoso ou insalubre e não emprega menor de 16 (dezesseis) anos, nos termos do artigo 7º, XXXIII, da Constituição;
- a proposta foi elaborada de forma independente, nos termos da Instrução Normativa SLTI/MPOG nº 2, de 16 de setembro de 2009;
- não possui, em sua cadeia produtiva, empregados executando trabalho degradante ou forçado, observando o disposto nos incisos III e IV do art. 1º e no inciso III do art. 5º da Constituição Federal;
- conforme disposto no art. 93 da Lei nº 8.213, de 24 de julho de 1991, estou ciente do cumprimento da reserva de cargos prevista em lei para pessoa com deficiência ou para reabilitado da Previdência Social e que, possuo 07 (sete) funcionários em minha empresa.

Pinhais, 13 de maio de 2022.





Consultas / Produtos para Saúde / Produtos para Saúde

Detalhes do Produto

Nome da Empresa CIRURGICA SAO FELIPE PRODUTOS PARA SAUDE EIRELI

CNPJ 07.626.776/0001-60 **Autorização** 8.09.011-1

Produto Doppler Fetal

Modelo Produto Médico

JPD-100B

JPD-100E

Tipo de Arquivo	Arquivos	Expediente, data e hora de inclusão
INSTRUÇÕES DE USO OU MANUAL DO USUÁRIO DO PRODUTO	Doppler Fetal 100-B.pdf	4286449/21-1 - 29/10/2021 - 01:53
INSTRUÇÕES DE USO OU MANUAL DO USUÁRIO DO PRODUTO	Doppler Fetal 100-E.pdf	4286449/21-1 - 29/10/2021 - 01:53

Nome Técnico Monitor Fetal

Registro 80901110024

Processo 25351.012527/2020-80

Fabricante Legal

- FABRICANTE: ShenZhen Jumper Medical Equipment Co.,Ltd. - CHINA, REPÚBLICA POPULAR

Classificação de Risco II - MEDIO RISCO

Vencimento do Registro VIGENTE

Exportar para Excel

Exportar para PDF

Voltar

Detector Fetal Portátil/Mesa JPD 100E

PREFEITURA MUNICIPAL
COMISSÃO DE LICITAÇÃO
FL N.º 566

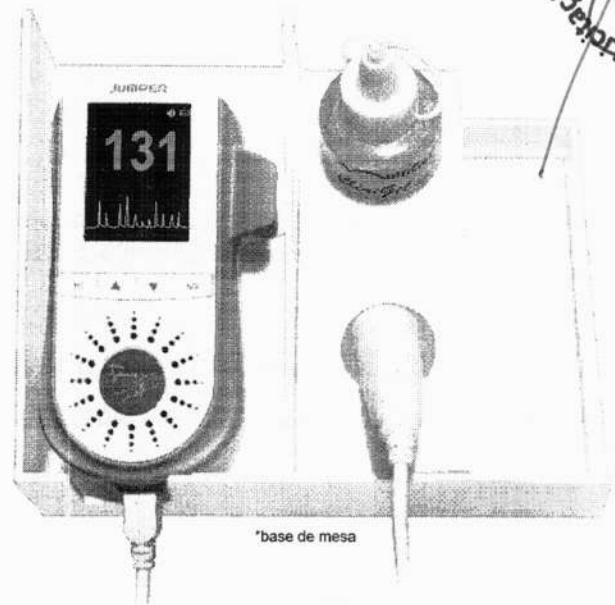
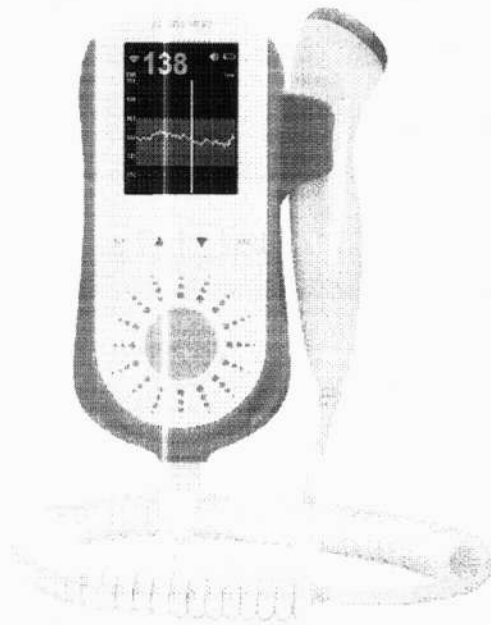

*Imagem meramente ilustrativa

Características

- Modelo JPD 100E
- Faixa de medição FHR 30 - 240 bpm
- Sensibilidade 09 a 12 semanas de gestação
- Display TFT Screen LCD Colorido
- Auto falante
- Transdutor 2.5 Mhz (com opção de 2 Mhz e 3 Mhz)
- Forma de exibição numérica e curva
- Transdutor plástico ABS de engate rápido
- Unidade principal plástico ABS
- Grau de proteção IPX4
- Entrada para fone de ouvido
- Botão liga/desliga
- Desligamento automático após 1 minuto sem detecção
- Controle de volume
- Fonte de alimentação: Bateria de lítium (sem efeito memória) recarregável em rede elétrica 110/220v
- Dimensões 174mm x 101.9mm x 31,6mm
- USB
- Peso 250 ± 5g
- Base de mesa

Opcional

- Fone de ouvido
- Estojo

Anvisa Nº 80901110024

Certificado pelo INMETRO

- ABNT NBR IEC 60601-1: 2010 + Emenda IEC: 2012
- ABNT NBR IEC 60601-1 - 2: 2017
- ABNT NBR IEC 60601-1 - 6: 2011
- ABNT NBR IEC 60601-1 - 9: 2014
- ABNT NBR IEC 60601-1 - 2 - 37: 2016



CARTA PROPOSTA

NÚMERO DO PREGÃO:

Nº 08 2022-SESA

OBJETO: AQUISIÇÃO DE EQUIPAMENTOS, MOBILIÁRIO, INSTRUMENTAIS E MATERIAL DE CONSUMO.

ITEM: 49

ESPECIFICAÇÃO DO OBJETO: DETECTOR FETAL DE MESA - APARELHO UTILIZADO NA DETERMINAÇÃO DO BATIMENTO CARDÍACO FETAL A PARTIR DA 1^{oa} A 12^a SEMANA DE GESTAÇÃO, INCLUSIVE COM DIAGNÓSTICO DE GRAVIDEZ MÚLTIPLA CLASSE II (ANVISA/MÉDIO RISCO), FREQUÊNCIA DE REDE ALIMENTAÇÃO APROXIMADAS 50/60 HZ; FREQUÊNCIA ULTRASOM APROXIMADAS: 2,25 HMZ MAIS OU MENOS 10%; TIPO DE CORRENTE AC (ALTERNADA); Nº DE FASES; BIFÁSICO, COM CHAVE SELETORA MANUAL; CAIXA METÁLICA BLINDADA COM PINTURA ELETROSTÁTICA; POTÊNCIA MÁXIMA DE CONSUMO APROXIMADAS: 2,6 VA; FUSÍVEIS 50MA/250V; PESO LÍQUIDO APROXIMADAS 1,7 KG; PESO BRUTO APROXIMADAS: 2,3KG; DIMENSÕES APROXIMADAS (MM) LARGURA 240 X PROFUNDIDADE 180 X ALTURA 70; CONTROLE LIGA/DESLIGA . MOD. DF-7000 S

MARCA: MEDPEJ

QUANTIDADE: 10

VALOR UNITÁRIO DE CADA ÍTEM DO LOTE: R\$ 1.127,27

VALOR TOTAL DO LOTE: R\$ 11.272,70 (ONZE MIL, DUZENTOS E SETENTA E DOIS REAIS E SETENTA CENTAVOS)

PRAZO DE ENTREGA: PRAZO MÁXIMO DE 10 (dez) DIAS ÚTEIS

PRAZO DE VALIDADE DA CARTA PROPOSTA: 60 (SESSENTA) DIAS

DECLARAMOS DE QUE NOS PREÇOS OFERTADOS ESTÃO INCLUÍDAS TODAS AS DESPESAS INCIDENTES SOBRE O FORNECIMENTO REFERENTES A TRIBUTOS, ENCARGOS SOCIAIS E DEMAIS ÔNUS ATINENTES À EXECUÇÃO DO SERVIÇO OBJETO DESTA LICITAÇÃO.

DECLARAMOS, PARA TODOS OS FINS DE DIREITO, QUE CUMPRIMOS PLENAMENTE OS REQUISITOS DE HABILITAÇÃO E QUE NOSSA CARTA PROPOSTA ESTÁ EM CONFORMIDADE COM AS EXIGÊNCIAS DO INSTRUMENTO CONVOCATÓRIO (EDITAL).

DATA: 12/05/2022

A
 PREFEITURA MUNICIPAL DE VIÇOSA DO CEARÁ
 REF.: PREGÃO ELETRÔNICO Nº PE 08/2022-SESA
 ABERTURA 13.05/2022 ÀS 08:00 HORAS

OBJETO: AQUISIÇÃO DE EQUIPAMENTOS, MOBILIÁRIO, INSTRUMENTAIS E MATERIAL DE CONSUMO.

PROPOSTA DE PREÇO							V. UNITARIO (EXTENSO)	V. TOTAL (EXTENSO)
ITEM	DESCRIÇÃO	MARCA	UND	QTD	V. UNITARIO	V. TOTAL	V. UNITARIO (EXTENSO)	V. TOTAL (EXTENSO)
49	DETECTOR FETAL DE MESA - APARELHO UTILIZADO NA DETERMINAÇÃO DO BATIMENTO CARDÍACO FETAL A PARTIR DA 10ª A 12ª SEMANA DE GESTAÇÃO. INCLUSIVE COM DIAGNÓSTICO DE GRAVIDEZ MÚLTIPLA CLASSE II (ANÁLISE MÉDICA RÍGIDA). FREQUÊNCIA DE REDE ALIMENTAÇÃO APROXIMADAS 50/60 HZ; FREQUÊNCIA ULTRASOM APROXIMADAS: 2,25 HMZ MAIS OU MENOS 10%; TIPO DE 49 CORRENTE AC (ALTERNADA); Nº DE FASES; BIFÁSICO. COM CHAVE SELETORA MANUAL; CAIXA METÁLICA BLINDADA COM PINTURA ELETROSTÁTICA; POTÊNCIA MÁXIMA DE CONSUMO APROXIMADAS: 2,6 VA; FUSÍVEIS 50MA/250V; PESO LÍQUIDO APROXIMADAS 1,7 KG; PESO BRUTO APROXIMADAS: 2,3KG; DIMENSÕES APROXIMADAS (MM) LARGURA 240 X PROFUNDIDADE 180 X ALTURA 70; CONTROLE LIGA / DESLIGA	MD	UNID	10	3.274,72	32.747,20	três mil, duzentos e setenta e quatro reais e sete centavos	trinta e dois mil, setecentos e quarenta e quatro reais e sete centavos
VALOR TOTAL						32.747,20	trinta e dois mil, setecentos e quarenta e sete reais e vinte centavos	TOTAL GLOBAL EXTENSO
VALOR GLOBAL DA PROPOSTA						32.747,20	trinta e dois mil, setecentos e quarenta e sete reais e vinte centavos	

Declaramos que nos preços ofertados estão incluídas todas as despesas incidentes sobre o fornecimento referentes a tributos, encargos sociais e demais ônus atinentes à execução do serviço objeto desta licitação;

Declaramos, para todos os fins de direito, que cumprimos plenamente os requisitos de habilitação e que nossa Carta Proposta está em conformidade com as exigências do instrumento convocatório (edital);

Declaramos que nossa proposta atende integralmente aos requisitos constantes neste edital;

Declaramos que concordamos integralmente com os termos deste edital e seus anexos;

Declaramos que inexistirá qualquer fato superveniente impeditivo de nossa habilitação para participar no presente certame licitatório, bem assim que ficamos ciente da obrigatoriedade de declarar ocorrências posteriores, nos termos do art. 32, §2º, da Lei nº 8.666/93;

Declaramos que sob as sanções administrativas cabíveis e sob as penas da lei, ser EMPRESA DE PEQUENO PORTE - EPP, nos termos da legislação vigente, não possuindo nenhum dos impedimentos previstos no §4 do artigo 3º da Lei complementar nº 123/06.

Pelo que, por ser a expressão da verdade, firma a presente, sob as penas da Lei.

CONDIÇÕES:
 VALIDADE DA PROPOSTA: 90 (NOVENTA) DIAS
 PRAZO DE ENTREGA: CONFORME OS TERMOS DO EDITAL.



AO
 PREGOEIRO DA PREFEITURA MUNICIPAL DE VIÇOSA DO CEARÁ
 REF.: PREGÃO ELETRÔNICO Nº PE 08/2022-SESA
 ABERTURA 13/05/2022 ÀS 08:00 HORAS

OBJETO: AQUISIÇÃO DE EQUIPAMENTOS, MOBILIÁRIO, INSTRUMENTAIS E MATERIAL DE CONSUMO.

PROPOSTA DE PREÇO									
ITEM	DESCRIÇÃO	MARCA	UND	QTD	V. UNITARIO	V. TOTAL	V. UNITARIO (EXTENSO)	V. TOTAL (EXTENSO)	
50	FOCO DE LUZ PARA EXAME GINECOLÓGICO - COM HASTE SUPERIOR FLEXÍVEL E CROMADA; PEDESTAL COM HASTE INFERIOR PINTADA; ALTURA VARIÁVEL ENTRE 90 A 150 CM; PINTURA EM EPOXI À 250° C. DE 50 ALTA RESISTÊNCIA; BASE DO PEDESTAL COM 04 RODÍZIOS; ALIMENTAÇÃO ELÉTRICA SELECIONÁVEL EM 110 OU 220 V. 50/150 HL. LAMPADA HALÓGENA 12 V. X 20 W; PESO LÍQUIDO 05 KG.	QUALITY	UNID	8	948,00	7.584,00	noventa e quatro e oito reais	sete mil, quinhentos e oitenta e quatro reais	
VALOR TOTAL						7.584,00	sete mil, quinhentos e oitenta e quatro reais		
VALOR GLOBAL DA PROPOSTA						7.584,00	sete mil, quinhentos e oitenta e quatro reais		

Declaramos que nos preços ofertados estão incluídas todas as despesas incidentes sobre o fornecimento referentes a tributos, encargos sociais e demais ônus atinentes à execução do serviço objeto desta licitação;
 Declaramos, para todos os fins de direito, que cumprimos plenamente os requisitos de habilitação e que nossa Carta Proposta está em conformidade com as exigências do instrumento convocatório (edital);

Declaramos que nossa proposta atende integralmente aos requisitos constantes neste edital;

Declaramos que concordamos integralmente com os termos deste edital e seus anexos;

Declaramos que inexistiu qualquer fato superveniente impeditivo de nossa habilitação para participar no presente certame licitatório, bem assim que ficamos ciente da obrigatoriedade de declarar ocorrências posteriores, nos termos do art. 32, §2º, da Lei nº 8.666/93;

Declaramos que sob as sanções administrativas cabíveis e sob as penas da lei, ser EMPRESA DE PEQUENO PORTE - EPP, nos termos da legislação vigente, não possuindo nenhum dos impedimentos previstos no §4 do artigo 3º da Lei complementar nº 123/06.

Pelo que, por ser a expressão da verdade, firma a presente, sob as penas da Lei.

CONDIÇÕES:
VALIDADE DA PROPOSTA: 90 (NOVENTA) DIAS
PRAZO DE ENTREGA: CONFORME OS TERMOS DO EDITAL.



AO
 PREGOEIRO DA PREFEITURA MUNICIPAL DE VICOSA DO CEARÁ
 REF.: PREGÃO ELETRÔNICO Nº PE 08/2022-SESA
 ABERTURA 13 / 05 / 2022 ÀS 08:00 HORAS

OBJETO: AQUISIÇÃO DE EQUIPAMENTOS, MOBILIÁRIO, INSTRUMENTAIS E MATERIAL DE CONSUMO.

ITEM	DESCRIÇÃO	PROPOSTA DE PREÇO					V. TOTAL (EXTENSO)
		MARCA	UND	QTD	V. UNITARIO	V. TOTAL	
50	FOCO DE LUZ PARA EXAME GINECOLÓGICO - COM HASTE SUPERIOR FLEXÍVEL E CROMADA; PEDESTAL COM HASTE INFERIOR PINTADA; ALTURA VARIÁVEL ENTRE 90 A 150 CM; PINTURA EM EPOXI A 250° C. DE 50 ALTA RESISTÊNCIA; BASE DO PEDESTAL COM 04 RODÍZIOS; ALIMENTAÇÃO ELÉTRICA SELECIONÁVEL EM 110 OU 220 V. 5010011Z. LÂMPADA HALÓGENA 12 V. X 20 W; PESO LÍQUIDO 05 KG.	QUALITY	UNID	8	948,00	7.584,00	sete mil, quinhentos e oitenta e oito reais queli o reais
VALOR TOTAL					7.584,00	sete mil, quinhentos e oitenta e quatro reais	
VALOR GLOBAL DA PROPOSTA						7.584,00	sete mil, quinhentos e oitenta e quatro reais

Declaramos que nos preços ofertados estão incluídas todas as despesas incidentes sobre o fornecimento referentes a tributos, encargos sociais e demais ônus atinentes à execução do serviço objeto desta licitação;
 Declaramos, para todos os fins de direito, que cumprimos plenamente os requisitos de habilitação e que nossa Carta Proposta está em conformidade com as exigências do instrumento convocatório (edital);

Declaramos que nossa proposta atende integralmente aos requisitos constantes neste edital;

Declaramos que concordamos integralmente com os termos deste edital e seus anexos;

Declaramos que inexistiu qualquer fato superveniente impeditivo de nossa habilitação para participar no presente certame licitatório, bem assim que ficamos ciente da obrigatoriedade de declarar ocorrências posteriores, nos termos do art. 32, §2º, da Lei nº 8.666/93;

Declaramos que sob as sanções administrativas cabíveis e sob as penas da lei, ser EMPRESA DE PEQUENO PORTE - EPP, nos termos da legislação vigente, não possuindo nenhum dos impedimentos previstos no §4 do artigo 3º da Lei complementar nº 123/06.

Pelo que, por ser a expressão da verdade, firma a presente, sob as penas da Lei.

CONDIÇÕES:
VALIDADE DA PROPOSTA: 90 (NOVENTA) DIAS
PRazo DE ENTREGA: CONFORME OS TERMOS DO EDITAL.



ANEXO II – CARTA PROPOSTA

Número do edital: 08/2022

Órgão comprador: PREFEITURA MUNICIPAL DE VIÇOSA DO CEARÁ – CE

Item	Descrição do Produto	Quant	Marca	Modelo	ANVISA	Valor Mínimo Unitário	Valor Mínimo Total
24	BALANÇA INFANTIL DIGITAL ANTROPOMÉTRICA 25 KILOS DIVISÃO 10 GRAMAS COM CONCHA ACRÍLICA - CAPACIDADE PARA 25 KG; DIVISÕES DE 10 G; PÉS REGULÁVEIS EM BORRACHA SINTÉTICA; CONCHA ANATÔMICA EM ACRÍLICO COM MEDIDA DE 540 X 290 MM; CHAVE SELETORA DE TENSÃO 110 /220V; DISPLAY COM 6 DÍGITOS; FUNÇÃO DA TECLA TARA NO PAINEL FRONTAL; PESO LÍQUIDO DE 5,845 KG;	5	BALMAK	ELP 25BBA	ISENTO	R\$ 1.854,78	R\$ 9.273,90
26	DETECTOR FETAL PORTÁTIL - CARACTERÍSTICAS: TRANSDUTOR DE ALTA SENSIBILIDADE, COMPACTO, LEVE E DE FACIL OPERAÇÃO, ALTOFALANTE DE ALTA PERFORMANCE, DESIGN ERGONÔMICO E COMPARTIMENTO PARA TRANSDUTOR, ENTRADA PARA FONE DE OUVIDO, GRAVADOR OU COMPUTADOR, BOTÃO LIGADSLIGA, CONTROLE DE VOLUME E DESLIGAMENTO AUTOMÁTICO, TELA DE LCD COLORIDA PARA VISUALIZAÇÃO NUMÉRICA E DA ONDA DO BATIMENTO CARDÍACO FETAL, ALARMES VISUAIS/SONOROS AJUSTÁVEIS E PROGRAMÁVEIS, BATERIA INTERNA RECARREGÁVEL E CARREGADOR INTEGRADO. ESPECIFICAÇÃO TÉCNICA: FREQUÊNCIA ULTRA-SOM: 2 MHZ, INTENSIDADE ULTRA-SOM: <10MW/CM 2, FONTE DE ALIMENTAÇÃO. DC NI-MH BATERIA RECARREGÁVEL AC 110/220V, 50/601—1Z, DISPLAY: 45 MILÍMETROS x 25 MILÍMETROS LCD, FCF FAIXA DE MEDIÇÃO: 50 24013PM, RESOLUÇÃO DA FCF: 1 BPM, PRECISÃO FHR: ± 1 BPM, CONSUMO DE ENERGIA: <1W, DIMENSÕES: 135 MILÍMETROS x 95 MILÍMETROS x 35 MILÍMETROS, PESO: 200G. ACOMPANHA: CORPO PRINCIPAL, SONDA 2MHZ, 2 BATERIAS NI-MH 1.2V, ADAPTADOR AC 110/220V, 50/60HZ, BOLSA DE TRANSPORTE, MANUAL, REGISTRO NA ANVISA;	44	MD	FD200C + BOLSA	80070210067	R\$ 2.594,96	R\$ 114.178,24



31	OXÍMETRO DE PULSO - OXÍMETRO DE PULSO - CAPAZ DE MEDIR CONTINUAMENTE A SATURAÇÃO PERIFÉRICA DE O2 E A FREQUÊNCIA CARDÍACA. APRESENTA CURVA PLETISMOGRÁFICA COM CONTROLE AUTOMÁTICO DE GANHO E POSIÇÃO NA TELA, BARRA INDICADORA DA QUALIDADE DO SINAL CAPTADO E MENSAGENS DE ALARME. POSSUI DISPLAY GRÁFICO DE ALTA VISIBILIDADE, RETRO - ILUMINADO POR LÂMPADA CCFL COM CONTROLE DIGITAL DE CONTRASTE. DISPÕE DE ALARME (EM DIFERENTES TONS DE ÁUDIO E CONTROLE DIGITAL DE VOLUME), IDENTIFICADOR DE SATURAÇÃO INSUFICIENTE E DESCONEXÃO DO PACIENTE. A INFORMAÇÃO DA CONDIÇÃO DE ALARME É FEITA POR MENSAGEM DIRETA, MOSTRANDO QUAL O LIMITE E O VALOR ULTRAPASSADO COM INDICAÇÃO SIMULTÂNEA DE ALARMES DIFERENTES. OS AJUSTES SÃO REALIZADOS POR MEIO DE 5 MENUS QUE, ATRAVÉS DE ÍCONES INTUITIVOS, COMPÕEM UM SISTEMA AMIGÁVEL E DE FÁCIL APRENDIZADO. DURANTE OS AJUSTES, TODOS OS VALORES NUMÉRICOS, A CURVA PLETISMOGRÁFICA, OS ALARMES E OS SEUS INDICADORES PERMANECEM NA TELA EM TAMANHO REDUZIDO. BATERIA INTERNA RECARREGÁVEL COM AUTONOMIA DE 8 HORAS E CONTROLADOR INTELIGENTE DE CARGA	13	GENERAL MEDITECH	G1B + SENSOR	80393910018	R\$	2.788,36	R\$	36.248,68	
50	FOCO DE LUZ PARA EXAME GINECOLÓGICO - COM HASTE SUPERIOR FLEXÍVEL E CROMADA; PEDESTAL COM HASTE INFERIOR PINTADA; ALTURA VARIÁVEL ENTRE 90 A 150 CM; PINTURA EM EPÓXI À 250° C. DE ALTA RESISTÊNCIA; BASE DO PEDESTAL COM 04 RODÍZIOS; ALIMENTAÇÃO ELÉTRICA SELECIONÁVEL EM 110 OU 220 V. 50160 HZ; ILUMINAÇÃO EM LED 12 V. X 20 W; PESO LÍQUIDO 05 KG.	8	GG	MD 100	81793010002	R\$	1.042,42	R\$	8.339,36	
57	COLPOSCÓPIO COM SISTEMA GALILEU, BINOCULAR RETO, LENTES DE CRISTAL, MICRO FOCALIZAÇÃO NA OBJETIVA COM VARIÇÃO APROXIMADA DE 40 MM NO AJUSTE MANUAL, ESTATIVA RETA COM SISTEMA PNEUMÁTICO PARA AJUSTE DE ALTURA, ILUMINAÇÃO EM LED, COM TRANSMISSÃO POR FIBRA ÓTICA, POTENCIÔMETRO PARA AJUSTE DA INTENSIDADE DA ILUMINAÇÃO. CABEÇA ÓPTICA: BINOCULARES APROXIMADO: RETO - 160 MM; OCULARES COM AJUSTE DE DIOPTRIAS EM 12,5X; DIOPTRIAS APROXIMADO: -5D ATÉ + 5D; AUMENTOS: 3X, 4X, 7X, 11X, 17X; CAMPO DE VISÃO: 12 A 79 MM; DISTANCIA INTER PUPILAR APROXIMADO: 55 MM ATÉ 75 MM; MICRO FOCALIZAÇÃO: OBJETIVA; MACRO FOCALIZAÇÃO: MOVIMENTO DO EQUIPAMENTO; DISTÂNCIA DE TRABALHO APROXIMADO: 300 MM; FILTRO VERDE. ESTATIVA: TIPO: PEDESTAL RETO, PORTÁTIL DE CHÃO, COM 05 (CINCO) RODÍZIOS E MOLA PNEUMÁTICA; ÂNGULO DE ROTAÇÃO APROXIMADO: 360°; NÍVEL DE ELEVAÇÃO APROXIMADO: 127 CM; ALTURA DA OBJETIVA ATÉ O CHÃO APROXIMADO: 100-127CM; TAMANHO DA BASE APROXIMADO: 600 MM; PESO APROXIMADO: 20 KG. ILUMINAÇÃO: TIPO DE ILUMINAÇÃO: COAXIAL COM CABO DE FIBRA ÓPTICA; FONTE DE LUZ FRIA: LÂMPADA HALÓGENA APROXIMADAMENTE— 15V/ 150W; CORRENTE ELÉTRICA: AO 100V/220 V - ATRAVÉS DE CHAVE SELETORA; INTENSIDADE DA LUZ APROXIMADO: 80.000 LUX	1	KOLPLAST	KLP200	10237610077	R\$	55.608,22	R\$	55.608,22	
TOTAL DA PROPOSTA:							R\$	223.648,40		

VALOR TOTAL: R\$ 223.648,40 (duzentos e vinte e três mil, seiscentos e quarenta e oito reais e quarenta centavos).



Prazo de validade da proposta (em dias, conforme estabelecido no edital): 60 (sessenta) dias.

Declaramos, para todos os fins de direito, que cumprimos plenamente os requisitos de habilitação e que nossa proposta está em conformidade com as exigências do instrumento convocatório (edital).

Declaramos, ainda, que estamos enquadradas no Regime de tributação de Microempresa e Empresa de Pequeno Porte, conforme estabelece o artigo 3º da Lei Complementar 123, de 14 de dezembro de 2006.

Declaração de que nos preços ofertados estão incluídas todas as despesas incidentes sobre o fornecimento referentes a tributos, encargos sociais e demais ônus atinentes à execução do serviço objeto desta licitação.

Declaramos, para todos os fins de direito, que cumprimos plenamente os requisitos de habilitação e que nossa Carta Proposta está em conformidade com as exigências do instrumento convocatório (edital).

Data: Ribeirão Preto, 13 de Maio de 2022.

Observação: por força a legislação vigente, é vedada a identificação do licitante.



EQUIPAMENTOS MÉDICOS

FOCO CLÍNICO AMBULATORIAL

MD 100

PREFEITURA MUNICIPAL
COMISSÃO de LICITAÇÃO
FL N° 574

Descrição:

Foco Clínico Ambulatorial MD 100 – também conhecido como refletor ambulatorial. Fabricado pela GG Equipamentos Médicos consiste em um equipamento que auxilia nos procedimentos clínicos e ambulatoriais, iluminando o campo sob visualizações através do direcionamento do foco de luz para a área desejada. Possui haste superior em inox flexível e cromada que permite flexibilidade e resistência para sua operação. Pedestal inferior em aço carbono revestido com pintura eletrostática (epóxi). Base do pedestal em aço carbono revestido com pintura eletrostática (epóxi) com 04 rodízios proporcionando uma maior sustentação e segurança do equipamento no seu uso, sua altura varia entre 100 e 150cm e é projetado conforme os requisitos das normas técnicas nacionais.

Informações Técnicas

- Refletor de luz auxiliar para exames clínicos e ginecológicos.
- Com haste superior flexível e cromada. Pedestal com haste inferior pintada.
- Altura variável entre 100 a 150 cm.
- Pintura em epóxi a 250° C de alta resistência.
- Base do pedestal com 04 rodízios proporcionando maior sustentação e segurança ao equipamento.
- Alimentação elétrica automática de 127 à 220 v. 50/60 Hz.
- Lâmpada de Led (luz fria e branca). Peso líquido: 3 kg.
- Garantia de 01 ano contra defeitos de fabricação.
- Produto projetado em conformidade aos requisitos das normas : NBR-IEC 60.601-1 E
NBR-IEC 60.601 1-2

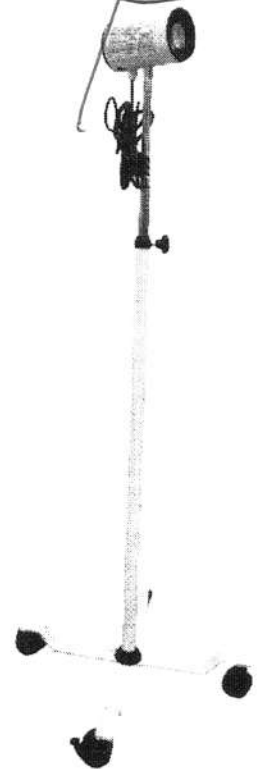

Registro ANVISA 81793010002

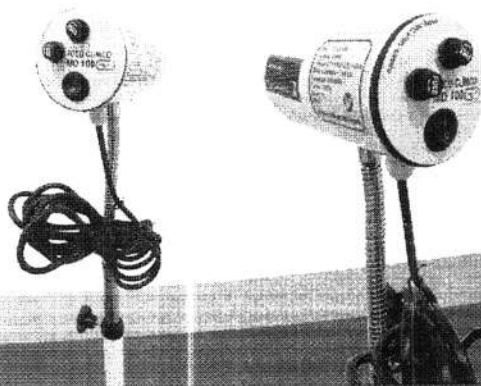

GG INDÚSTRIA DE EQUIPAMENTOS MÉDICOS LTDA
CNPJ: 26.965.679/0001-47
Rua França, 1940 - Vila Elisa - Ribeirão Preto - SP
Tel: +55 16 3325-2928 - www.ggequipamentos.med.br



Relatório Consolidado

EMITIDO POR ORGANISMO DE CERTIFICAÇÃO DE PRODUTOS ACREDITADO PELA CGCRE
CONFORMITY ASSESSMENT CERTIFICATE ISSUED BY A CERTIFICATION BODY ACCREDITED BY CGCRE



Relatório Nº: **NCC 20.06723** Revisão/revision nº.: 00
Report No.

Data de emissão: **03/12/2020** Relatório consolidado válido somente acompanhado das páginas de 1 a 4
Emission date. *Consolidated Report valid only accompanied of pages 1 through 4*

Data de validade: **03/12/2025**
Validity date:

Solicitante: **GG Industria de Equipamentos Médicos Ltda**
Applicant: Rua França, 1940, bairro Vila Elisa - Ribeirão Preto - SP - Brasil
CNPJ: 26.965.679/0001-47 CEP: 14075-490

Produto: **Foco Clínico**
Product:

Marca / Modelo: **MD 100 Clínico**
Brand / Model:

Fabricante e Unidade
fabril (Fabricante): **GG Industria de Equipamentos Médicos Ltda**
Manufacturer and manufacturing location (Manufacturer): Rua França, 1940, bairro Vila Elisa - Ribeirão Preto - SP - Brasil
CNPJ: 26.965.679/0001-47 CEP: 14075-490

Wilson Bonato
Gerente Técnico
Technical Manager

Relatório consolidado emitido conforme requisitos da avaliação da conformidade para equipamentos elétricos sob regime de vigilância sanitária, anexo à Portaria Inmetro nº. 54 de fevereiro de 2016 e RDC Nº 27, de 21 de Junho de 2011

Consolidated report issued in accordance with the conformity assessment requirements for electrical equipment under sanitary surveillance system, annex to Inmetro's ordinance no. 54 of February 1, 2016 and RDC Nº 27, June 21, 2011.

1. Este relatório consolidado somente pode ser reproduzido com todas as folhas.
This report may only be reproduced with all its pages.
2. A situação e autenticidade deste relatório consolidado podem ser verificadas no website oficial do Inmetro.
The status and authenticity of this consolidated report may be verified by visiting Inmetro's website.
3. Este relatório de conformidade foi emitido por um organismo de certificação acreditado pela Cgcre - Coordenação Geral de Acreditação.
This consolidated report was issued by a product certification body accredited by Cgcre.

Relatório consolidado emitido por:
Consolidated Report issued by:

NCC Certificações do Brasil Ltda.
Acreditação Cgcre nº 0034 (16/10/2003)
Av. Orosimbo Maia, 360, Campinas, SP, CEP 13010-211
CNPJ nº 16.587.151/0001-28
www.ncc.com.br



Este relatório consolidado é emitido como uma verificação que amostras, representativas da linha de produção, foram avaliadas e ensaiadas e atenderam às normas listadas abaixo, e que o sistema de gestão da qualidade do fabricante, relativo aos produtos cobertos por este relatório consolidado, foi avaliado e atendeu aos requisitos de sistema da qualidade da Portaria Inmetro. Este relatório consolidado é concedido sujeito às condições previstas na Portaria Inmetro.

This consolidated report is issued as verification that samples, representative of production, were assessed and tested and found to comply with the standards listed below and that the manufacturer's quality system, relating to the products covered by this consolidated report, was assessed and found to comply with the Inmetro quality system requirements. This consolidated report is granted subject to the conditions as set out in Inmetro Rules.



Relatório Consolidado

EMITIDO POR ORGANISMO DE CERTIFICAÇÃO DE PRODUTOS ACREDITADO PELA CGCRE
CONFORMITY ASSESSMENT CERTIFICATE ISSUED BY A CERTIFICATION BODY ACCREDITED BY CGCRE



Relatório Nº: NCC 20.06723
Report No

Revisão/revision nº.: 00

Data de emissão: 03/12/2020
Emission date

Relatório consolidado válido somente acompanhado das páginas de 1 a 4
Consolidated Report valid only accompanied of pages 1 through 4

NORMAS:

STANDARDS:

ABNT NBR IEC 60601-1:2010 + Emenda IEC:2012
ABNT NBR IEC 60601-1-2:2017
ABNT NBR IEC 60601-1-6:2011
ABNT NBR IEC 60601-1-9:2014
ABNT NBR IEC 60601-2-41:2014

Este relatório consolidado não indica conformidade com outros requisitos de segurança e desempenho do que os expressamente incluídos nas normas listadas acima.

This consolidated report does not indicate compliance with safety and performance requirements other than those expressly included in the standards listed above.

RELATÓRIOS DE ENSAIO E AVALIAÇÃO:

TEST AND ASSESSMENT REPORTS:

Amostras do equipamento listado passaram com sucesso nas avaliações e ensaios registrados em:

Samples of the equipment listed has successfully met the assessment and test requirements as recorded in:

Registro de avaliação da conformidade técnica (apresenta a verificação dos documentos utilizados para análise e as conclusões para a recomendação da certificação):

Technical conformity assessment register (assessment that presents the verification of the documents used for analysis and recommendation of certification conclusions):

BPM: 668150

Processo: 58118/20.1

Data do aceite da proposta: 17/04/2019

Data da auditoria: 17 e 18/11/2020

Relatório(s) de ensaio:

Test report(s):

Nº do relatório	Norma	Laboratório	Organismo acreditador	Signatário ILAC	Data de emissão
201156	NBR IEC 60601-1:2010 - Emenda 1:2016	IBEC	Inmetro	Cgcre	18/08/2020
201156-1	NBR IEC 60601-1:2010 - Emenda 1:2016	IBEC	Inmetro	Cgcre	22/09/2020
201155 Rev1	NBR IEC 60601-1-2:2017	IBEC	Inmetro	Cgcre	01/07/2020
R202739	ABNT NBR IEC 60601-2-41: 2014	NORISK	Inmetro	Cgcre	05/10/2020

Norma	Item não realizado	Justificativa
ABNT NBR IEC 60601-2-41:2014	201.10.7, 201.12.1.101, 201.12.1.102.2, 201.12.1.102.3.1, 201.12.1.102.3.2, 201.12.1.102.4 a)	Não há laboratório acreditado no âmbito da SBAC para realização desses itens.

PRODUTO:

PRODUCT:

Produtos e sistemas abrangidos por este relatório consolidado estão especificados como segue:

Products and systems covered by this consolidated report are specified as follows:

Consiste em um equipamento que auxilia a equipe médica durante procedimentos clínicos e ambulatoriais, iluminando o campo sob visualização através do direcionamento do foco de luz para a área desejada.

Características técnicas da Família:

Modelo	Tensão	Frequência	Potência/Corrente	Marca
MD 100 Clínico	127/220 (seletor automático)	50/60Hz	4,8VA	GG equipamentos médicos



Relatório Consolidado

EMITIDO POR ORGANISMO DE CERTIFICAÇÃO DE PRODUTOS ACREDITADO PELA CGCRE
CONFORMITY ASSESSMENT CERTIFICATE ISSUED BY A CERTIFICATION BODY ACCREDITED BY ANAB



Relatório Nº: NCC 20.06723
Report No

Revisão/revision nº.: 00

Data de emissão: 03/12/2020
Emission date.

Relatório consolidado válido somente acompanhado das páginas de 1 a 4
Consolidated Report valid only accompanied of pages 1 through 4

CONDIÇÕES DE CERTIFICAÇÃO: CONDITIONS OF CERTIFICATION:

Modelo 5: Ensaio de tipo, avaliação e aprovação do Sistema de Gestão da Qualidade do fabricante, acompanhamento através de auditorias no fabricante e ensaio em amostras retiradas no comércio e no fabricante. Modelo baseado no ensaio de tipo e acompanhado de avaliação das medidas tomadas pelo fabricante para o Sistema de Gestão da Qualidade de sua produção, seguido de um acompanhamento a cada 15 meses, por meio de auditorias, do controle da qualidade da fábrica e de ensaios de verificação em amostras tomadas no comércio e na fábrica.

Model 5: Type test, evaluation, and approval of the manufacturer's Quality Management System, surveillance through audits on the factory and test on samples taken in market and on the manufacturer. Model based on the type of test and accompanied by evaluation of the actions taken by the manufacturer for the Quality Management System of its production, followed by a follow-up every 15 months by means of audits of the factory quality control and test checks in samples taken in market and factory.

A validade deste Relatório consolidado está atrelada à realização das avaliações de manutenção e tratamento de possíveis não conformidades de acordo com as orientações da NCC e previstas no RAC específico da Portaria Inmetro nº. 54 de fevereiro de 2016. Para verificação da condição atualizada de regularidade deste Relatório consolidado de Conformidade deve ser consultado o banco de dados de produtos e serviços relatório consolidados do Inmetro.

The validity of this consolidated report is linked to carrying out evaluations of maintenance and treatment of possible non-compliance in accordance with the orientations of the NCC and Inmetro Ordinance no. 54 of February 1, 2016. For verification of updated condition of regularity from this Conformity's Consolidated report, must be checked on product and services data bank consolidated reportd from Inmetro.

Este Relatório consolidado é válido apenas para os equipamentos de modelos idênticos aos equipamentos efetivamente ensaiados. Quaisquer modificações nos projetos, bem como a utilização de componentes e/ou materiais diferentes daqueles definidos pela documentação descritiva dos equipamentos, sem a prévia autorização da NCC, invalidarão este Relatório consolidado.

This Consolidated report is valid only for models identical to those effectively tested. Any modifications to the projects and the use of components and / or different materials from those defined by descriptive documentation of the equipment, without the prior permission of NCC, will invalidate this consolidated report.

O usuário tem a responsabilidade de assegurar que os produtos serão instalados em atendimento às instruções do fabricante e as normas aplicadas a estes.

The user has the responsibility to ensure that the products will be installed in compliance with manufacturer's instructions and standards applied to them.

CONCLUSÃO: CONCLUSION:

Considerando a RDC Nº 27, de 21 de Junho de 2011, Artigo 4º:
Considering RDC No. 27, of 21 June 2011, Article 4:

"No caso da impossibilidade de certificação ser decorrente de problemas transitórios e de caráter parcial, para concessão, alteração ou revalidação de registro ou cadastro do equipamento deverá ser apresentado um relatório consolidado, conforme disposições constantes no Anexo deste Regulamento Técnico, expedido por um Organismo de Certificação de Produto (OCP), baseado em relatórios de ensaios emitidos por laboratórios de ensaio.

Este Relatório Consolidado foi elaborado devido à incapacidade de se realizar todos os ensaios prescritos pela norma ABNT NBR IEC 60601-2-41:2014 no âmbito do SBAC, estando o produto Foco Clínico, modelo MD 100 Clínico, em conformidade com todos os demais requisitos normativos e regulatórios vigentes.

In the event that the impossibility of certification is due to temporary and partial problems, for the granting, alteration or revalidation of the registration or registration of the equipment, a consolidated report must be submitted, in accordance with the provisions set out in the Annex to this Technical Regulation, issued by a Certification Body, Product Certification (OCP), based on test reports issued by testing laboratories.

This Consolidated Report was prepared due to the inability to perform all the tests prescribed by the standard ABNT NBR IEC 60601-2-41:2014, within the scope of SBAC, with the product Clinical Focus model MD 100 Clinical, in compliance with all other current regulatory and regulatory requirements.

Outras especificações:

Tipo de proteção contra choque elétrico: Classe I

Grau de proteção contra choque elétrico: N/A (Equipamento Classe I - Isolação Básica)

Grau de proteção contra penetração de líquidos: IPX0

Modo de operação: Contínua

Não adequado na presença de mistura anestésica inflamável

Versão do software: N/A

Lista dos acessórios e partes ensaiados em conjunto com o produto: Espelho (Acessório opcional)

Código de barras: 0 111900001001

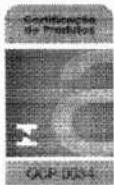

Relatório Consolidado

EMITIDO POR ORGANISMO DE CERTIFICAÇÃO DE PRODUTOS ACREDITADO PELO CGCRE
CONFORMITY ASSESSMENT CERTIFICATE ISSUED BY A CERTIFICATION BODY ACCREDITED BY CGCRE

Relatório Nº: NCC 20.06723
Report No

Revisão/revision nº.: 00

Data de emissão: 03/12/2020
Emission date:

Relatório consolidado válido somente acompanhado das páginas de 1 a 4
Consolidated Report valid only accompanied of pages 1 through 4

DOCUMENTAÇÃO DESCRITIVA DO EQUIPAMENTO (CONFIDENCIAL): EQUIPMENT DESCRIPTORIAL DOCUMENTS (CONFIDENTIAL):

Documento	Descrição	Revisão
REG - 5.2\100	Manual do usuário	09
REG - 4.1.2.1	Projeto do produto avaliado	01

Histórico da Revisão:

Revisão	Relatório consolidado	Data da Revisão	Processo	Descrição
00	NCC 20.06723	03/12/2020	58118/20.1	Emissão inicial



Detalhes do Produto

Nome da Empresa	GG INDUSTRIA DE EQUIPAMENTOS MEDICOS LTDA		
CNPJ	26.965.679/0001-47	Autorização	8.17.930-1
Produto	Foco Clínico		

Modelo Produto Médico

MD 100 CLÍNICO

Tipo de Arquivo	Arquivos	Expediente, data e hora de inclusão
-----------------	----------	-------------------------------------

Nenhum Arquivo Encontrado(a)

Nome Técnico	Fonte de Luz Para Procedimentos Ambulatoriais
Registro	81793010002
Processo	25351.643945/2020-13
Fabricante Legal	<ul style="list-style-type: none">FABRICANTE: GG INDUSTRIA DE EQUIPAMENTOS MEDICOS LTDA - BRASIL
Classificação de Risco	I - BAIXO RISCO
Vencimento do Registro	VIGENTE

[Exportar para Excel](#)

[Exportar para PDF](#)

[Voltar](#)

AO
 PREGOEIRO DA PREFEITURA MUNICIPAL DE VICOSA DO CEARÁ
 REF.: PREGÃO ELETRÔNICO Nº PE 08/2022-SESA
 ABERTURA 13/05/2022 ÀS 08:00 HORAS

OBJETO: AQUISIÇÃO DE EQUIPAMENTOS, MOBILIÁRIO, INSTRUMENTAIS E MATERIAL DE CONSUMO.

PROPOSTA DE PREÇO									
ITEM	DESCRIÇÃO	MARCA	UND	QTD	V. UNITARIO	V. TOTAL	V. UNITARIO (EXTENSO)	V. TOTAL (EXTENSO)	
51	MESA PARA EXAME GINECOLÓGICO SIMPLES ESTOFADA - LEITO ESTOFADO COM ESPUMA REVESTIDA EM COURVIM, DIVIDIDO EM 3 PARTES, SENDO ENCOSTO E APOIO DE PÉS COM ALTURA REGULÁVEL E ASSENTO FIXO; REGULAGEM DA ALTURA DO DORSO E DOS PÉS 51 ATRAVÉS DE CREMALHEIRAS; ESTRUTURA TUBULAR EM AÇO UNID REDONDO; PORTA COXASESTOFADO COM ALTURA REGULÁVEL E HASTES CROMADAS; ACOMPANHA GAVETA PARA ESCOMENTO DE LÍQUIDOS EM AÇO INOXIDÁVEL; PINTURA ELETROSTÁTICA A PÓ (EPOXI); DIMENSÕES APROXIMADAS: COMPRIMENTO 185 CM, LARGURA 50 CM, ALTURA 85CM	QUALITY	UNID	1	2.800,00	2.800,00	dois mil e oitocentos reais	dois mil e oitocentos reais	
VALOR TOTAL					2.800,00	2.800,00	dois mil e oitocentos reais		
VALOR GLOBAL DA PROPOSTA					2.800,00	2.800,00	dois mil e oitocentos reais		

Declaramos que nos preços ofertados estão incluídas todas as despesas incidentes sobre o fornecimento referentes a tributos, encargos sociais e demais ônus atinentes à execução do serviço objeto desta licitação;

Declaramos, para todos os fins de direito, que cumprimos plenamente os requisitos de habilitação e que nossa Carta Proposta está em conformidade com as exigências do instrumento convocatório (edital);

Declaramos que nossa proposta atende integralmente aos requisitos constantes neste edital;

Declaramos que concordamos integralmente com os termos deste edital e seus anexos;

Declaramos que inexistem quaisquer fatos supervenientes impeditivos de nossa habilitação para participar no presente certame licitatório, bem assim que ficamos cientes da obrigatoriedade de declarar ocorrências posteriores, nos termos do art. 32, §2º, da Lei nº 8.666/93;

Declaramos que sob as sanções administrativas cabíveis e sob as penas da lei, ser EMPRESA DE PEQUENO PORTE - EPP, nos termos da legislação vigente, não possuindo nenhum dos impedimentos previstos no §4 do artigo 3º da Lei complementar nº 123/06.

Pelo que, por ser a expressão da verdade, firma a presente, sob as penas da Lei.

CONDIÇÕES:
VALIDADE DA PROPOSTA: 90 (NOVENTA) DIAS
PRazo DE ENTREGA: CONFORME OS TERMOS DO EDITAL.





CARTA PROPOSTA

NÚMERO DO PREGÃO:

Nº 08 2022-SESA

OBJETO: AQUISIÇÃO DE EQUIPAMENTOS, MOBILIÁRIO, INSTRUMENTAIS E MATERIAL DE CONSUMO.

ITEM: 53

ESPECIFICAÇÃO DO OBJETO: FITA ANTROPOMÉTRICA - TRENA ANTROPOMÉTRICA - ESPECIFICAÇÃO -- DESTINADO PARA A MEDIÇÃO DE PERÍMETROS CORPORAIS. - DEVE SER DE MATERIAL MALEÁVEL, INELÁSTICO, INEXTENSÍVEL, RESISTENTE E DE FÁCIL HIGIENIZAÇÃO. - FITA FABRICADA EM AÇO COM ESCALA NUMÉRICA GRAVADA EM TINTA RESISTENTE AO USO. FITA MÉTRICA CORPORAL 1.5M PARA AVALIAÇÃO DE MEDIDAS COM TRAVA. O USO DA FITA MÉTRICA POSSIBILITA O PROFISSIONAL AVALIAR AS MEDIDAS DE SEUS PACIENTES.

MARCA: ARKTUS

QUANTIDADE: 40

VALOR UNITÁRIO DE CADA ÍTEM DO LOTE: R\$ 9,91

VALOR TOTAL DO LOTE: R\$ 396,40 (TREZENTOS E NOVENTA E SEIS REAIS E QUARENTA CENTAVOS)

PRAZO DE ENTREGA: PRAZO MÁXIMO DE 10 (dez) DIAS ÚTEIS

PRAZO DE VALIDADE DA CARTA PROPOSTA: 60 (SESSENTA) DIAS

DECLARAMOS DE QUE NOS PREÇOS OFERTADOS ESTÃO INCLUÍDAS TODAS AS DESPESAS INCIDENTES SOBRE O FORNECIMENTO REFERENTES A TRIBUTOS, ENCARGOS SOCIAIS E DEMAIS ÔNUS ATINENTES À EXECUÇÃO DO SERVIÇO OBJETO DESTA LICITAÇÃO.

DECLARAMOS, PARA TODOS OS FINS DE DIREITO, QUE CUMPRIMOS PLENAMENTE OS REQUISITOS DE HABILITAÇÃO E QUE NOSSA CARTA PROPOSTA ESTÁ EM CONFORMIDADE COM AS EXIGÊNCIAS DO INSTRUMENTO CONVOCATÓRIO (EDITAL).

DATA: 12/05/2022