

OBJETO: AQUISIÇÃO DE MATERIAL MÉDICO HOSPITALAR, DE LIMPEZA E EPIS, PARA O COMBATE A COVID-19 NAS ESCOLAS DA REDE BÁSICA DE ENSINO, PORTARIA DO MINISTÉRIO DA SAÚDE 1.857/2020, RESOLUÇÃO CMS 005/2021.

| ITEM | DESCRIÇÃO | MARCA | MODELO | UNIDADE | QUANTIDADE | VALOR UNITÁRIO POR EXTENSO | VALOR UNITÁRIO | VALOR TOTAL POR EXTENSO | VALOR TOTAL |
|------|---------------------------------------------------------------------------------------------------------------------------------------------------------------------------------------------------------------------------------------------------------------------------------------------------------------------------------------------------------------------------------|------------|----------------|---------|------------|-------------------------------|----------------|----------------------------------------------|----------------|
| 1 | ÁLCOOL A 70% - LÍQUIDO INCOLOR CARACTERÍSTICO. EMBALAGEM COM DADOS 1 DE IDENTIFICAÇÃO E PROCEDÊNCIA, DATA DA FABRICAÇÃO, TEMPO DE VALIDADE, REGISTRO EM ÓRGÃO COMPETENTE. FRASCO DE 1 LITRO. | BELLOBELLA | ÁLCOOL | LITRO | 15000 | seis reais e noventa centavos | R\$ 6,90 | cento e três mil e quinhentos reais | R\$ 103.500,00 |
| 2 | ÁLCOOL A 70% GEL - GEL INCOLOR CARACTERÍSTICO. EMBALAGEM COM DADOS DE IDENTIFICAÇÃO E PROCEDÊNCIA, DATA DA FABRICAÇÃO, TEMPO DE VALIDADE, REGISTRO EM ÓRGÃO COMPETENTE. FRASCO DE 1 LITRO. | BELLOBELLA | ÁLCOOL | LITRO | 2000 | nove reais | R\$ 9,00 | dezoito mil reais | R\$ 18.000,00 |
| 3 | ÁGUA SANITÁRIA - COMPOSIÇÃO: H1POCLORITO DE SÓDIO.TEOR DE CLORO ATIVO: 2 A 2.5% CLASSE CORROSIVO: 8, NUMERO RISCO À SAÚDE: 3; CORROSIVIDADE: 1, COR: INCOLOR, RÓTULO COM IDENTIFICAÇÃO DO PRODUTO, MARCA DO FABRICANTE, DATA DE VALIDADE, REGISTRO NA ANVISA. VALIDADE DE 3 ANOS, COM DATA DE FABRICAÇÃO MÍNIMA DE 5 MESES A PARTIR DA ENTREGA; EMBALAGEM COM 1000 ML | CLORITO | ÁGUA SANITÁRIA | LITRO | 7200 | dois reais e vinte centavos | R\$ 2,20 | quinze mil, oitocentos e quarenta reais | R\$ 15.840,00 |
| 4 | SACO PARA LIXO DOMICILIAR TIPO C PADRONIZADO ABNT - 50 LITROS - CONFECCIONADO COM RESINA TERMOPLÁSTICA NA COR PRETA DE ACORDO COM A TABELA 1- CLASSE 1, DA ABNT 9191; COM AS SEGUINTES DIMENSÕES MÍNIMAS: 63cm DE LARGURA X 80cm DE ALTURA, COM CAPACIDADE PARA ACONDICIONAR 50 LITROS OU 10 KG DE LIXO; EMBALAGEM: PACOTE COM 100 UNIDADES | DOKAPLAST | SACO | PACOTE | 1000 | trinta e dois reais | R\$ 32,00 | trinta e dois mil reais | R\$ 32.000,00 |
| 5 | LIXEIRA PLÁSTICA COM TAMPA e PEDAL 15 LITROS - FABRICADA EM POLIETILENO DE ALTA DENSIDADE (PEAD) VIRGEM OU POLIPROPILENO (PP) VIRGEM; ADITIVADO CONTRA RAIOS ULTRA VIOLETA; CAPACIDADE MÍNIMA DE 15 LITROS; TAMPA DE ACIONAMENTO NO PEDAL; CONSTAR RÓTULO ADESIVO COM AS INFORMAÇÕES DE FABRICAÇÃO; COR CLARA E TODAS NA MESMA COR; DIMENSÕES APROXIMADAS 320mm x 245mm x 360mm | ARQUIPLAST | LIXEIRA | UNIDADE | 75 | quarenta e nove reais | R\$ 49,00 | três mil, seiscentos e setenta e cinco reais | R\$ 3.675,00 |

148
COMISSÃO DE LICITAÇÃO
PREFEITURA MUNICIPAL

| | | | | | | | | | |
|----|---------------------------------------------------------------------------------------------------------------------------------------------------------------------------------------------------------------------------------------------------------------------------------------------------------------------------------|--------------|------------|---------|-------|----------------------------------------|------------|---------------------------------------------------------|----------------|
| 6 | BORRIFADOR PLÁSTICO 340 ML, - EMBALAGEM PARA USO DE ÁLCOOL LÍQUIDO. | PLASUTIL | BORRIFADOR | UNIDADE | 400 | dez reais e vinte e cinco centavos | R\$ 10,25 | quatro mil e cem reais | R\$ 4.100,00 |
| 7 | MÁSCARA CIRÚRGICA DESCARTÁVEL TRIPLA CAMIADA, 100% POLIPROPILENO, FILTRO DE RETENÇÃO BACTERIOLÓGICA "MELTBLOWN" HIPOALÉRGICA, NÃO ESTÉRIL, PARA USO MÉDICO E GERAL. ELÁSTICO CONFECCIONADO PARA PERMITIR O MAIOR CONFORTO DURANTE O USO. O CLIPE PROPORCIONA O AJUSTE ADEQUADO À NECESSIDADE DO USUÁRIO. CAIXA COM 50 UNIDADES. | TALGE | LUVA | CAIXA | 40 | trinta e nove reais | R\$ 39,00 | um mil, quinhentos e sessenta reais | R\$ 1.560,00 |
| 8 | MÁSCARA EM MALHA, MODELO BICO DE PATO, TIPO PP, 70% POLIÉSTER, COM ELÁSTICO ROLIÇO COM A LOGOMARCA DA ADMINISTRAÇÃO. | CRIST | MASCARA | UNIDADE | 36000 | dez reais | R\$ 10,00 | trezentos e sessenta mil reais | R\$ 360.000,00 |
| 9 | MÁSCARA N95 DE PROTEÇÃO CONTRA OS BACIOS DA TUBERCULOSE. CONTÉM 99% BFE PARA PARTÍCULAS DE 0,1 MICRONS. HIPOALÉRGICA FLUIDO RESISTENTE E CONFORTÁVEL. POSSUI CLIPE NASAL QUE SE MOLDA FACILMENTE AOS TAMANHOS E TIPOS DE ROSTO. PROCEDÊNCIA NACIONAL. | 3M | MÁSCARA | UNIDADE | 4400 | cinco reais e noventa centavos | R\$ 5,90 | vinte e cinco mil, novecentos e sessenta reais | R\$ 25.960,00 |
| 10 | TOUCA DESCARTÁVEL - TOUCA SANFONADA DESCARTÁVEL DUPLO, BRANCA, EM TNT DESCARTÁVEL COM ELÁSTICO DUPLO, FABRICADA COM 100% POLIPROPILENO, ATÓXICO; E QUE POSSUA REGISTRO ANVISA; EMBALAGEM: CAIXA COM 100 UNIDADES. | TALGE | TPUCA | CAIXA | 237 | vinte e cinco reais e noventa centavos | R\$ 25,90 | seis mil, cento e trinta e oito reais e trinta centavos | R\$ 6.138,30 |
| 11 | AVENTAL DESCARTÁVEL COM MANGA COMPRIDA, IMPERMEÁVEL, DE PROPILENO, UM LADO LAMINADO E OUTRO ABSORVENTE. | HEALTHSAFETY | AVENTAL | UNIDADE | 3800 | seis reais e cinquenta centavos | R\$ 6,50 | vinte e quatro mil e setecentos reais | R\$ 24.700,00 |
| 12 | LUVA DE PROCEDIMENTO LATEX QUANTIDADE, CAIXA COM 100 LUVAS (AMBIDESTRA), TAMANHO DISPONÍVEIS: PEQUENO - P. | TALGE | LUVA | CAIXA | 7 | cento e dezessete reais | R\$ 117,00 | oitocentos e dezenove reais | R\$ 819,00 |
| 13 | LUVA DE PROCEDIMENTO LATEX QUANTIDADE, CAIXA COM 100 LUVAS (AMBIDESTRA), TAMANHO DISPONÍVEIS: MÉDIO - M. | TALGE | LUVA | CAIXA | 4 | cento e dezessete reais | R\$ 117,00 | quatrocentos e sessenta e oito reais | R\$ 468,00 |
| 14 | LUVA DE PROCEDIMENTO LATEX QUANTIDADE, CAIXA COM 100 LUVAS (AMBIDESTRA), TAMANHO DISPONÍVEIS: GRANDE - G. | TALGE | LUVA | CAIXA | 3 | cento e dezessete reais | R\$ 117,00 | trezentos e cinquenta e um reais | R\$ 351,00 |



| | | | | | | | | | |
|----|---------------------------------------------------------------------------------------------------------------------------------------------------------------------------------------------------------------------------------------------------------------------------------------------------------------------------------------------------------------------------------------------------------------------------------------------------------------------------------------------------------------------------------------------------------------------------------------------------------------------------------|---------------|--------------|---------|------|-------------------------------------|------------|------------------------------------------------|----------------|
| 15 | <p>TERMÔMETRO DIGITAL A LASER. TERMÔMETRO DIGITAL INFRAVERMELHO O TERMÔMETRO DIGITAL SEM CONTATO POSSUI A TECNOLOGIA TOUCH FREE, BASTANDO APROXIMAR O SENSOR DA TESTA PARA OBTER A TEMPERATURA CORPÓREA EM POUCOS SEGUNDOS. NÃO HÁ CONTATO DO APARELHO COM A PELE, TORNANDO A MEDIDA MUITO MAIS CONVENIENTE, HIGIÊNICA E RÁPIDA, COM TODA A SEGURANÇA DE UM PRODUTO CLINICAMENTE VALIDADO. COM O SISTEMA COLOR GLOW, O TERMÔMETRO EMITE CORES MO VISOR PARA ALERTAR SE HÁ OU NÃO ESTADO FEBRIL AS TEMPERATURAS AFERIDAS AINDA SÃO ARMAZENADAS NA MEMÓRIA, PERMITINDO UM ACOMPANHAMENTO PRECISO DAS VARIAÇÕES DE TEMPERATURA</p> | GLOBALSEAGULL | HO-T2028 | UNIDADE | 100 | duzentos e cinquenta reais | R\$ 250,00 | vinte e cinco mil reais | R\$ 25.000,00 |
| 16 | <p>Teste Rápido para CORONAVÍRUS (COVID-19) IGG/IGM imunoensaio qualitativo, baseado em membranas para a detecção de anticorpos do novo coronavírus em sangue total, soro plasma, com dois componentes, um componente IGG e um componente IGM, com sensibilidade (97,4% para IGG) e (86,8% para IGM), e especificidade (99,3% para IGG) e (98,6% para IGM), com resultado de IGG e IGM saindo ao mesmo tempo, no_ entanto, forma separada.</p> | MEDLEVISION | TESTE RÁPIDO | UNIDADE | 2000 | noventa e nove reais | R\$ 99,00 | cento e noventa e oito mil reais | R\$ 198.000,00 |
| 17 | <p>Totem Display Álcool Gel Com Dispenser e Pedal - Características do produto Altura aproximadas 102cm x Lagura 35cm Tubo de ferro 20120 Base de chapa aproximadamente 9mm Pintura epóxi automotiva Contém um refil 500ml - Garantia do produto 3 Meses contra defeitos de fabricação Arte a ser definida na Ordem de Compra.</p> | FLORIAN | TOTEM | UNIDADE | 70 | quatrocentos e noventa e nove reais | R\$ 499,00 | trinta e quatro mil, novecentos e trinta reais | R\$ 34.930,00 |
| 18 | <p>PORTA PAPEL TOALHA INTER FOLHADA - SUPORTE PARA PAPEL TOALHA INTER FOLHADA DUAS DOBRAS EM PLASTICO ABS. DIMENSÕES APROXIMADA DE 25 X 12 X 28,5 CM, SUPORTE TODO DE PLASTICO ABS NA COR CLARA, DEVERÁ ACOMPANHAR BUCHAS E PARAFUSOS PARA FIXAÇÃO DO SUPORTE NA PAREDE. POSSUI FECHADURA E ACOMPANHA CHAVE EM PLÁSTICO ABS.</p> | BRASILEIRO | TOALHA | UNIDADE | 70 | quarenta e sete reais | R\$ 47,00 | três mil, duzentos e noventa reais | R\$ 3.290,00 |

150
FL Nº
COMISSÃO DE LICITAÇÃO
PREFEITURA MUNICIPAL

| | | | | | | | | | |
|----|--------------------------------------------------------------------------------------------------------------------------------------------------------------------------------------------------------------------------------------------------------------------------------------------------------------------------------------------------------------------------------------------------------------|------------|-------------|---------|-----|-----------------------------------------------|-----------|----------------------------------------------------|---------------|
| 19 | TOALHA DE PAPEL INTERFOLHADA BRANCA - MATERIAL COMPOSTO 100% POR FIBRAS CELULÓSICAS BRANCAS E MACIA, NÃO RECICLADA; DIMENSÕES MÍNIMAS: 21CM X 20 CM; CONTER NA EMBALAGEM AS INFORMAÇÕES DO PRODUTO E DO FABRICANTE; EMBALAGEM: PACOTE COM 1000 FOLHAS. | BRASILEIRO | TOALHA | PACOTE | 560 | dezoito reais | R\$ 18,00 | dez mil e oitenta reais | R\$ 10.080,00 |
| 20 | SABONETEIRA EM PLÁSTICO ABS - SABONETEIRA COM RESERVATÓRIO PARA SABONETE LÍQUIDO. SABONETEIRA COMBINADA COM RESERVATÓRIO EM ALTO IMPACTO COM MATERIAL SIMILAR AO ABS. CAPACIDADE DO RESERVATÓRIO: 900ML. POSSUÍ FECHADURA E ACOMPANHA CHAVE EM PLÁSTICO ABS, BEM COMO KIT PARA FIXAÇÃO NA PAREDE CONTENDO BUCHAS E PARAFUSOS. DIMENSÕES APROXIMADAS 29 CM (ALTURA) X 12 CM (LARGURA) X 11 CM (PROFUNDIDADE). | PREMISSE | SABONETEIRA | UNIDADE | 100 | quarenta e sete reais e sessenta centavos | R\$ 47,60 | quatro mil, setecentos e sessenta reais | R\$ 4.760,00 |
| 21 | SABONETE LÍQUIDO ANTISEPTICO 1.000 ML - PROPRIEDADES FÍSICO-QUÍMICAS: PH 100%: 5,5 - 6,0, APARÊNCIA E ODO: LÍQUIDO, ODO CARACTERÍSTICO, SEM FRAGRÂNCIA E SEM CORANTES, DENSIDADE: 1,010 - 1,018 G/CM3, VISCOSIDADE: 2.500 - 5.000 CPS (VISCOSÍMETRO FUNGILAB VISCO BASIC SPINDLE 4120 RPM. TEMP. 202 A 25°), SOLUBILIDADE NA ÁGUA: 100%; EMBALAGEM: FRASCO PLÁSTICO COM 1000ml | BELLOBELLA | SABONETE | LITRO | 850 | vinte e cinco reais | R\$ 25,00 | vinte e um mil, duzentos e cinquenta reais | R\$ 21.250,00 |
| 22 | SAPATILHA (PRÓ-PÉ) DESCARTÁVEL LEVE, CONFECCIONADA EM POLIPROPILENO NA COR BRANCA, TIPO BOTA, COM ELÁSTICO EM TODA A SUA VOLTA. DIMENSÕES APROXIMADAS 32 X 36 CM ESTICADO, PERMITINDO A COMPLETA COBERTURA DO CALCADO COM ABERTURA DE 24 CM NA PARTE SUPERIOR. CONSTANDO EXTERNAMENTE DADOS REFERENTES A PROCEDÊNCIA. VALIDADE, LOTE. | TALGE | SAPATILHA | PACOTE | 280 | vinte e nove reais e sessenta e nove centavos | R\$ 29,69 | oito mil, trezentos e treze reais e vinte centavos | R\$ 8.313,20 |
| 23 | LUVA DE LATEX CANO MÉDIO - TAMANHO P - LUVA LÁTEX CANO MÉDIO - TAMANHO PEQUENO (P) - COMPRIMENTO MÍNIMO DE 30 CM, FORMATO ANATÔMICO, PALMA LISA, INTERIOR LISO E TALCADO; COMPOSIÇÃO: 100% LÁTEX NATURAL. INTERIOR LUBRIFICADO COM PÓ ABSORVÍVEL; EMBALAGEM SACO PLÁSTICO CONTENDO UM PAR | SANRO | LUVA | UNIDADE | 600 | cinco reais e cinquenta e nove centavos | R\$ 5,59 | três mil, trezentos e cinquenta e quatro reais | R\$ 3.354,00 |



| | | | | | | | | | |
|--------------------------------|---------------------------------------------------------------------------------------------------------------------------------------------------------------------------------------------------------------------------------------------------------------------------------------------|-------|------|---------|-----|-----------------------------------------------------------------------------------------|----------|------------------------------------------------|--------------|
| 24 | LUIVA DE LATEX CANO MÉDIO - TAMANHO M - LUIVA LÁTEX CANO MÉDIO - TAMANHO PEQUENO (P) - COMPRIMENTO MÍNIMO DE 30 CM, FORMATO ANATÓMICO, PALMA LISA, INTERIOR LISO E TALCADO; COMPOSIÇÃO: 100% LÁTEX NATURAL. INTERIOR LUBRIFICADO COM PÓ ABSORVÍVEL; EMBALAGEM SACO PLÁSTICO CONTENDO UM PAR | SANRO | LUVA | UNIDADE | 700 | seis reais e oitenta e cinco centavos | R\$ 6,85 | quatro mil, setecentos e noventa e cinco reais | R\$ 4.795,00 |
| 25 | LUIVA DE LATEX CANO MÉDIO - TAMANHO G - LUIVA LÁTEX CANO MÉDIO - TAMANHO PEQUENO (P) - COMPRIMENTO MÍNIMO DE 30 CM, FORMATO ANATÓMICO, PALMA LISA, INTERIOR LISO E TALCADO; COMPOSIÇÃO: 100% LÁTEX NATURAL. INTERIOR LUBRIFICADO COM PÓ ABSORVÍVEL; EMBALAGEM SACO PLÁSTICO CONTENDO UM PAR | SANRO | LUVA | UNIDADE | 200 | sete reais e noventa centavos | R\$ 7,90 | um mil, quinhentos e oitenta reais | R\$ 1.580,00 |
| VALOR TOTAL | | | | | | R\$ 912.463,50 | | | |
| VALOR TOTAL POR EXTENSO | | | | | | novecentos e doze mil, quatrocentos e sessenta e três reais e cinquenta centavos | | | |

VALIDADE: Prazo de validade da Carta Proposta não inferior a 60 (sessenta) dias

ENTREGA: Os serviços/bens objetos desta licitação deverão ser executados e concluídos até 31 (trinta e um) de dezembro de 2021, e/ou a entrega total dos bens, que deverão ser entregues nas quantidades solicitadas e no prazo máximo de até 10 (dez) dias úteis, a contar do recebimento da ORDEM DE FORNECIMENTO/AUTORIZAÇÃO DE EMPENHO, podendo se prorrogado por igual período justificadamente, nos termos da Lei 8.666/193 e suas alterações.

PAGAMENTO: O pagamento será efetuado em até 30 (trinta) dias após o encaminhamento da documentação tratada neste subitem, observadas as disposições Editalícias, através de crédito na Conta Bancária do fornecedor ou através de cheque nominal.

Os preços ofertados devem ser apresentados com a incidência de todos os tributos, encargos trabalhistas, previdenciários, fiscais e comerciais, taxas, fretes, seguros, deslocamentos de pessoal, custos e demais despesas previsíveis que possam incidir sobre o fornecimento dos bens licitados, inclusive a margem de lucro.

VICOSA DO CEARÁ-CE, 04DE MAIO DE 2021.



CARTA PROPOSTA

PREGÃO ELETRÔNICO Nº PE 09/2021-SESA

OBJETO: AQUISIÇÃO DE MATERIAL MÉDICO HOSPITALAR, DE LIMPEZA E EPI'S, PARA O COMBATE A COVID-19 NAS ESCOLAS DA REDE BÁSICA DE ENSINO, PORTARIA DO MINISTÉRIO DA SAUDE 1.85712020, RESOLUÇÃO CMS 005/2021, JUNTO A SECRETARIA DE SAÚDE DO MUNICÍPIO DE VIÇOSA DO CEARÁ



| ITEM | Produto | Quant | Unid | Marca | Preço Inicial | Total Preço Inicial |
|------|------------------------------------------------------------------------------------------------------------------------------------------------------------------------------------------------------------------------------------------------------------------------------------------------------------------------------------------------------------------------|--------|-------|------------|---------------|---------------------|
| 1 | ÁLCOOL A 70% - LÍQUIDO INCOLOR CARACTERÍSTICO. EMBALAGEM COM DADOS DE IDENTIFICAÇÃO E PROCEDÊNCIA, DATA DA FABRICAÇÃO, TEMPO DE VALIDADE, REGISTRO EM ORGÃO COMPETENTE. FRASCO DE 1 LITRO | 15.000 | LITRO | itaja | R\$ 7,000 | R\$ 105.000,00 |
| 2 | ÁLCOOL A 70% GEL - GEL INCOLOR CARACTERÍSTICO. EMBALAGEM COM DADOS DE IDENTIFICAÇÃO E PROCEDÊNCIA, DATA DA FABRICAÇÃO, TEMPO DE VALIDADE, REGISTRO EM ORGÃO COMPETENTE. FRASCO DE 1 LITRO | 2.000 | LITRO | fortsan | R\$ 16,000 | R\$ 32.000,00 |
| 3 | ÁGUA SANITÁRIA - COMPOSIÇÃO: HIPOCLORITO DE SÓDIO. TEOR DE CLORO ATIVO: 2 A 2,5% CLASSE CORROSIVO: 8, NUMERO RISCO À SAÚDE: 3; CORROSIVIDADE: 1, COR: INCOLOR, RÓTULO COM IDENTIFICAÇÃO DO PRODUTO, MARCA DO FABRICANTE, DATA DE VALIDADE, REGISTRO NA ANVISA. VALIDADE DE 3 ANOS, COM DATA DE FABRICAÇÃO MÍNIMA DE 5 MESES A PARTIR DA ENTREGA; EMBALAGEM COM 1000 ML | 7.200 | LITRO | ideal | R\$ 2,000 | R\$ 14.400,00 |
| 6 | BORRIFADOR PLÁSTICO 340M1, - EMBALAGEM PARA USO DE ÁLCOOL LÍQUIDO. | 400 | UNID | premissa | R\$ 9,000 | R\$ 3.600,00 |
| 7 | MÁSCARA CIRÚRGICA DESCARTÁVEL TRIPLA CAMADA, 100% POLIPROPILENO, FILTRO DE RETENÇÃO BACTERIOLÓGICA "MELTBLOWN" HIPOALÉRGICA, NÃO 7 ESTÉRIL, PARA USO MÉDICO E GERAL. ELÁSTICO CONFECCIONADO PARA PERMITIR O MAIOR CONFORTO DURANTE O USO. O CLIPE PROPORCIONA O AJUSTE ADEQUADO À NECESSIDADE DO USUÁRIO. CAIXA COM 50 UNIDADES. | 40 | CX | medicaltex | R\$ 60,000 | R\$ 2.400,00 |
| 10 | TOUCA DESCARTÁVEL - TOUCA SANFONADA DESCARTÁVEL DUPLO, BRANCA, EM TNT DESCARTÁVEL COM ELÁSTICO DUPLO, FABRICADA COM 100% POLIPROPILENO, ATÓXICO; E QUE POSSUA REGISTRO ANVISA; EMBALAGEM: CAIXA COM 100 UNIDADES. | 237 | CX | medicaltex | R\$ 40,000 | R\$ 9.480,00 |

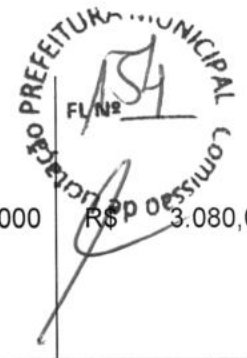

| | | | | | | |
|----|--------------------------------------------------------------------------------------------------------------------------------------------------------------------------------------------------------------------------------------------------------------------------------------------------------------------------------------------------------------------------------------------------------------|-----|--------|--------------------------------|------------|---------------|
| 18 | PORTA PAPEL TOALHA INTER FOLHADA - SUPORTE PARA PAPEL TOALHA INTER FOLHADA DUAS DOBRAS EM PLASTICO ABS. DIMENSÕES APROXIMADA DE 25 X 12 X 28,5 CM, SUPORTE TODO DE PLASTICO ABS NA COR CLARA, DEVERÁ ACOMPANHAR BUCHAS E PARAFUSOS PARA FIXAÇÃO DO SUPORTE NA PAREDE. POSSUÍ FECHADURA E ACOMPANHA CHAVE EM PLÁSTICO ABS. | 70 | UNID | premise | R\$ 44,000 | R\$ 3.080,00 |
| 19 | TOALHA DE PAPEL INTERFOLHADA BRANCA - MATERIAL COMPOSTO 100% POR FIBRAS CELULÓSICAS BRANCAS E MACIA, NÃO REICLADA; DIMENSÕES MINIMAS: 21CM X 20 CM; CONTER NA EMBALAGEM AS INFORMAÇÕES DO PRODUTO E DO FABRICANTE: EMBALAGEM PACOTE COM 1000 FOLHAS. | 560 | PACOTE | sulleg | R\$ 16,000 | R\$ 8.960,00 |
| 20 | SABONETEIRA EM PLÁSTICO ABS - SABONETEIRA COM RESERVATÓRIO PARA SABONETE LIQUIDO. SABONETEIRA COMBINADA COM RESERVATÓRIO EM ALTO IMPACTO COM MATERIAL SIMILAR AO ABS. CAPACIDADE DO RESERVATÓRIO: 900ML. POSSUÍ FECHADURA E ACOMPANHA CHAVE EM PLÁSTICO ABS, BEM COMO KIT PARA FIXAÇÃO NA PAREDE CONTENDO BUCHAS E PARAFUSOS. DIMENSÕES APROXIMADAS 29 CM (ALTURA) X 12 CM (LARGURA) X 11 CM (PROFUNDIDADE). | 100 | UNID | premise | R\$ 44,000 | R\$ 4.400,00 |
| 21 | SABONETE LIQUIDO ANTISEPTICO 1.000 ML - PROPRIEDADES FÍSICO-QUÍMICAS: PH 100%: 5,5 - 6,0, APARÊNCIA E ODOR: LÍQUIDO, ODOR CARACTERÍSTICO, SEM FRAGRÂNCIA E SEM CORANTES, DENSIDADE: 1,010 - 1,018 G/CM3, VISCOSIDADE: 2.500 - 5.000 CPS (VISCOSÍMETRO FUNG1LAB VISCO BASIC SPINDLE 4120 RPM. TEMP. 202 A 25°), SOLUBILIDADE NA ÁGUA: 100%; EMBALAGEM: FRASCO PLÁSTICO COM 1000ml | 850 | LITRO | Sabonete Antisséptico Premisse | R\$ 20,000 | R\$ 17.000,00 |

VALOR TOTAL DA PROPOSTA INICIAL R\$ 200.320,00 (Duzentos mil, trezentos e vinte reais)

PRAZO DE ENTREGA NO PRAZO MAXIMO DE ATÉ 10 (Dez) DIAS ÚTEIS, A CONTAR DO RECEBIMENTO DA ORDEM DE FORNECIMENTO/AUTORIZAÇÃO DE FORNECIMENTO/NOTA DE EMPENHO, PODENDO SER PRORROGADO POR IGUAL PERIODO JUSTIFICADAMENTE, NOS TERMOS DA LEI 8.666/93 E SUAS ALTERAÇÕES.

PRAZO DE VALIDADE DA CARTA PROPOSTA 60 (Sessenta) DIAS

Declaramos de que nos preços ofertados estão incluídas todas as despesas incidentes sobre o fornecimento referentes a tributos, encargos sociais e demais ônus atinentes à execução do serviço objeto desta licitação

Declaramos, para todos os fins de direito, que cumprimos plenamente os requisitos de habilitação e que nossa Carta Proposta está em conformidade com as exigências do instrumento convocatório (edital)

Data: 30 de Abril de 2021

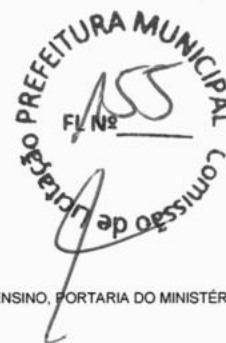

À
PREFEITURA MUNICIPAL DE VIÇOSA DO CEARÁ
PREGÃO ELETRÔNICO N° 09/2021-SESA

OBJETO: AQUISIÇÃO DE MATERIAL MÉDICO HOSPITALAR, DE LIMPEZA E EPIS, PARA O COMBATE A COVID-19 NAS ESCOLAS DA REDE BÁSICA DE ENSINO, PORTARIA DO MINISTÉRIO DA SAÚDE 1.857/2020, RESOLUÇÃO CMS 005/2021.

Proposta de Preços

| ITEM | ESPECIFICAÇÃO | UND | QUANT. | MARCA | UNITÁRIO | EXTENSO UNITÁRIO | TOTAL | EXTENSO TOTAL |
|------|----------------------------------------------------------------------------------------------------------------------------------------------------------------------------------------------------------------------------------------------------------------------------------------------------------------------------------------------------------------------------------------------------------------------------------------------------------------------------------------------------------------------------------------------------------------------------------------------------------------------------|-------|--------|------------|------------|---------------------------------------|----------------|--------------------------------------------------------------|
| 1 | ALCOOL A 70% - LÍQUIDO INCOLOR CARACTERÍSTICO. EMBALAGEM COM DADOS DE IDENTIFICAÇÃO E PROCEDÊNCIA, DATA DA FABRICAÇÃO, TEMPO DE VALIDADE, REGISTRO EM ÓRGÃO COMPETENTE. FRASCO DE 1 LITRO. | LITRO | 15.000 | ITAJÁ | R\$ 7,68 | sete reais e sessenta e oito centavos | R\$ 115.200,00 | cento e quinze mil e duzentos reais |
| 7 | MÁSCARA CIRÚRGICA DESCARTÁVEL TRIPLA CAMADA, 100% POLIPROPILENO, FILTRO DE RETENÇÃO BACTERIOLÓGICA "MELTBLOWN", HIPOALÉRGICA, NÃO ESTÉRIL, PARA USO MÉDICO E GERAL. ELÁSTICO CONFECCIONADO PARA PERMITIR O MAIOR CONFORTO DURANTE O USO. O CLIPE PROPORCIONA O AJUSTE ADEQUADO À NECESSIDADE DO USUÁRIO. CAIXA COM 50 UNIDADES. | CX | 40 | DESCARPACK | R\$ 28,00 | vinte e oito reais | R\$ 1.120,00 | mil cento e vinte reais |
| 9 | MÁSCARA N95 DE PROTEÇÃO CONTRA OS BACILOS DA TUBERCULOSE. CONTÉM 99% BFE PARA PARTÍCULAS DE 0,1 MICRONS. HIPOALÉRGICA FLUIDO RESISTENTE E CONFORTÁVEL. POSSUI CLIPE NASAL QUE SE MOLDA FACILMENTE AOS TAMANHOS E TIPOS DE ROSTO. PROCEDÊNCIA NACIONAL. | UND | 4.400 | KASMED | R\$ 4,00 | quatro reais | R\$ 17.600,00 | dezesete mil e seiscentos reais |
| 10 | TOUCA DESCARTÁVEL - TOUCA SANFONADA DESCARTÁVEL DUPLO, BRANCA, EM TNT DESCARTÁVEL COM ELÁSTICO DUPLO, FABRICADA COM 100% POLIPROPILENO, ATÓXICO, E QUE POSSUA REGISTRO ANVISA; EMBALAGEM: CAIXA COM 100 UNIDADES. | CX | 237 | ANAPOLIS | R\$ 19,20 | dezenove reais e vinte centavos | R\$ 4.550,40 | quatro mil, quinhentos e cinquenta reais e quarenta centavos |
| 12 | LUVA DE PROCEDIMENTO LATEX QUANTIDADE, CAIXA COM 100 LUVAS (AMBIDESTRA), TAMANHO DISPONÍVEIS: PEQUENO - P. | CX | 7 | DESCARPACK | R\$ 120,00 | cento e vinte reais | R\$ 840,00 | oitocentos e quarenta reais |
| 13 | LUVA DE PROCEDIMENTO LATEX QUANTIDADE, CAIXA COM 100 LUVAS (AMBIDESTRA), TAMANHO DISPONÍVEIS: MÉDIO - M | CX | 4 | DESCARPACK | R\$ 120,00 | cento e vinte reais | R\$ 480,00 | quatrocentos e oitenta reais |
| 14 | LUVA DE PROCEDIMENTO LATEX QUANTIDADE, CAIXA COM 100 LUVAS (AMBIDESTRA), TAMANHO DISPONÍVEIS: GRANDE - G | CX | 3 | DESCARPACK | R\$ 120,00 | cento e vinte reais | R\$ 360,00 | trezentos e sessenta reais |
| 15 | TERMÔMETRO DIGITAL A LASER. TERMÔMETRO DIGITAL INFRAVERMELHO O TERMÔMETRO DIGITAL SEM CONTATO POSSUI A TECNOLOGIA TOUCH FREE, BASTANDO APROXIMAR O SENSOR DA TESTA PARA OBTER A TEMPERATURA CORPÓREA EM POUCOS SEGUNDOS. NÃO HÁ CONTATO DO APARELHO COM A PELE, TORNANDO A MEDIDA MUITO MAIS CONVENIENTE, HIGIÊNICA E RÁPIDA, COM TODA A SEGURANÇA DE UM PRODUTO CLINICAMENTE VALIDADO. COM O SISTEMA COLOR GLOW, O TERMÔMETRO EMITE CORES NO VISOR PARA ALERTAR SE HÁ OU NÃO ESTADO FEBRIL. AS TEMPERATURAS AFERIDAS AINDA SÃO ARMAZENADAS NA MEMÓRIA, PERMITINDO UM ACOMPANHAMENTO PRECISO DAS VARIAÇÕES DE TEMPERATURA. | UND | 100 | BRMED | R\$ 152,00 | cento e cinquenta e dois reais | R\$ 15.200,00 | quinze mil e duzentos reais |
| 18 | PORTA PAPEL TOALHA INTER FOLHADA - SUPORTE PARA PAPEL TOALHA INTER FOLHADA DUAS DOBRAS EM PLÁSTICO ABS. DIMENSÕES APROXIMADA DE 25 X 12 X 28,5 CM, SUPORTE TODO DE PLÁSTICO ABS NA COR CLARA, DEVERÁ ACOMPANHAR BUCHAS E PARAFUSOS PARA FIXAÇÃO DO SUPORTE NA PAREDE. POSSUI FECHADURA E ACOMPANHA CHAVE EM PLÁSTICO ABS. | UND | 70 | PREMISSE | R\$ 72,00 | setenta e dois reais | R\$ 5.040,00 | cinco mil e quarenta reais |
| 19 | TOALHA DE PAPEL INTERFOLHADA BRANCA - MATERIAL COMPOSTO 100% POR FIBRAS CELULÓSICAS BRANCAS E MACIA, NÃO RECICLADA; DIMENSÕES MINIMAS: 21CM X 20 CM; CONTER NA EMBALAGEM AS INFORMAÇÕES DO PRODUTO E DO FABRICANTE; EMBALAGEM: PACOTE COM 1000 FOLHAS. | PCT | 560 | ECOPEL | R\$ 35,20 | trinta e cinco reais e vinte centavos | R\$ 19.712,00 | dezenove mil, setecentos e doze reais |
| 20 | SABONETEIRA EM PLÁSTICO ABS - SABONETEIRA COM RESERVATÓRIO PARA SABONETE LÍQUIDO. SABONETEIRA COMBINADA COM RESERVATÓRIO EM ALTO IMPACTO COM MATERIAL SIMILAR AO ABS. CAPACIDADE DO RESERVATÓRIO: 900ML. POSSUI FECHADURA E ACOMPANHA CHAVE EM PLÁSTICO ABS, BEM COMO KIT PARA FIXAÇÃO NA PAREDE CONTENDO BUCHAS E PARAFUSOS. DIMENSÕES APROXIMADAS 29 CM (ALTURA) X 12 CM (LARGURA) X 11 CM (PROFUNDIDADE). | UND | 100 | PREMISSE | R\$ 72,00 | setenta e dois reais | R\$ 7.200,00 | sete mil e duzentos reais |
| 21 | SABONETE LÍQUIDO ANTISEPTICO 1.000 ML - PROPRIEDADES FÍSICO-QUÍMICAS: PH 100% : 5,5 - 6,0, APARÊNCIA E ODOR: LÍQUIDO, ODOR CARACTERÍSTICO, SEM FRAGRÂNCIA E SEM CORANTES, DENSIDADE: 1,010 - 1,018 G/CM³, VISCOSIDADE: 2.500 - 5.000 CPS (VISCOSÍMETRO FUNGILAB VISCO BASIC SPINDLE 4/20 RPM. TEMP. 20° A 25°), SOLUBILIDADE NA ÁGUA: 100%; EMBALAGEM: FRASCO PLÁSTICO COM 1000ml | LT | 850 | MADREVITA | R\$ 30,40 | trinta reais e quarenta centavos | R\$ 25.840,00 | vinte e cinco mil, oitocentos e quarenta reais |



| | | | | | | | | |
|----|---------------------------------------------------------------------------------------------------------------------------------------------------------------------------------------------------------------------------------------------------------------------------------------------------------------------------------------|-----|-----|----------|-----------|----------------------------------------|--------------|-------------------------------------------|
| 22 | SAPATILHA (PRÓ-PÉ) DESCARTÁVEL LEVE, CONFECCIONADA EM POLIPROPILENO NA COR BRANCA. TIPO BOTA, COM ELÁSTICO EM TODA A SUA VOLTA. DIMENSÕES APROXIMADAS 32 X 36 CM ESTICADO, PERMITINDO A COMPLETA COBERTURA DO CALÇADO COM ABERTURA DE 24 CM NA PARTE SUPERIOR. CONSTANDO EXTERNAMENTE DADOS REFERENTES A PROCEDÊNCIA, VALIDADE, LOTE. | PCT | 280 | DEJAMARO | R\$ 22,40 | vinte e dois reais e quarenta centavos | R\$ 6.272,00 | seis mil, duzentos e setenta e dois reais |
|----|---------------------------------------------------------------------------------------------------------------------------------------------------------------------------------------------------------------------------------------------------------------------------------------------------------------------------------------|-----|-----|----------|-----------|----------------------------------------|--------------|-------------------------------------------|

R\$ 219.414,40

| | | |
|----------------------------------------------------------------------------|-----|------------|
| VALOR TOTAL DA PROPOSTA | R\$ | 219.414,40 |
| duzentos e dezenove mil, quatrocentos e quatorze reais e quarenta centavos | | |

DECLARAMOS QUE NOS PREÇOS OFERTADOS ESTÃO INCLUIDOS TODAS AS DESPESAS INCIDENTES SOBRE O FORNECIMENTO REFERENTE A TRIBUTOS, ENCARGOS SOCIAIS E DEMAIS ONUS ATINENTES A EXECUÇÃO DO SERVIÇO OBJETO DESTA LICITAÇÃO.

DECLARAMOS PARA TODOS OS FINS DE DÍEITO QUE CUMPRIMOS PLENAMENTE OS REQUISITOS DE HABILITAÇÃO E QUE NOSSA CARTA PROPOSTA ESTA EM CONFORMIDADE COM AS EXIGÊNCIAS DO INSTRUMENTO CONVOCATORIO (EDITAL).

VALIDADE DA PROPOSTA: 60 (SESENTA) DIAS
PRAZO DE ENTREGA: CONFORME EDITAL

04 DE MAIO DE 2021



PREFEITURA MUNICIPAL DE VIÇOSA DO CEARÁ
 PREGÃO ELETRÔNICO N° PE09/2021-SESA
 DATA: 04.05.2021

OBJETO: AQUISIÇÃO DE MATERIAL MÉDICO HOSPITALAR, DE LIMPEZA E EPI'S, PARA O COMBATE A COVID-19 NAS ESCOLAS DA REDE BÁSICA DE ENSINO, PORTARIA DO MINISTÉRIO DA SAJIDE 1.85712020, RESOLUÇÃO CMS 00512021
 PROPOSTA DE PREÇO

| GRUPO 1 - MEDICAMENTO | | | | | | | | |
|-----------------------|--------------------------------------------------------------------------------------------------------------------------------------------------------------------------------------------------------------------------------------------------------------------------------------------------------------------------------------------------------------------------------|--------|--------|----------------------|-----------|---------------------------------------|----------------|---------------------------------------------|
| LOTE | DESCRIÇÃO | UNID | QUANT | MARCA | V.UNIT | EXTENSO | V.TOTAL | EXTENSO |
| 1 | ÁLCOOL A 70% - LÍQUIDO INCOLOR CARACTERÍSTICO. EMBALAGEM COM DADOS DE IDENTIFICAÇÃO E PROCEDÊNCIA, DATA DA FABRICAÇÃO, TEMPO DE VALIDADE, REGISTRO EM ÓRGÃO COMPETENTE. FRASCO DE 1 LITRO. | LITRO | 15.000 | ITAJÁ/JALLES MACHADO | R\$ 8,50 | oito reais e cinquenta centavos | R\$ 127.500,00 | cento e vinte e sete mil e quinhentos reais |
| 2 | ÁLCOOL A 70% GEL - GEL INCOLOR CARACTERÍSTICO. EMBALAGEM COM DADOS DE IDENTIFICAÇÃO E PROCEDÊNCIA, DATA DA FABRICAÇÃO, TEMPO DE VALIDADE, REGISTRO EM ÓRGÃO COMPETENTE. FRASCO DE 1 LITRO. | LITRO | 2.000 | FORTSAN | R\$ 17,50 | dezessete reais e cinquenta centavos | R\$ 35.000,00 | trinta e cinco mil reais |
| 4 | SACO PARA LIXO DOMICILIAR TIPO C PADRONIZADO ABNT - 50 LITROS - CONFECCIONADO COM RESINA TERMOPLÁSTICA NA COR PRETA DE ACORDO COM A TABELA 1- CLASSE 1, DA ABNT 9191; COM AS SEGUINTES DIMENSÕES MÍNIMAS: 63cm DE LARGURA X 80cm DE ALTURA, COM CAPACIDADE PARA ACONDICIONAR 50 LITROS OU 10 KG DE LIXO; EMBALAGEM: PACOTE COM 100 UNIDADES. | PACOTE | 1.000 | SIGMA | R\$ 68,00 | sessenta e oito reais | R\$ 68.000,00 | sessenta e oito mil reais |
| 5 | LIXEIRA PLÁSTICA COM TAMPA e PEDAL 15 LITROS - FABRICADA EM POLIETILENO DE ALTA DENSIDADE (PEAD)VIRGEM OU POLIPROPILENO (PP) VIRGEM; ADITIVADO CONTRA RAIOS ULTRA VIOLETA; CAPACIDADE MÍNIMA DE 15 LITROS; TAMPA DE ACIONAMENTO NO PEDAL; CONSTAR RÓTULO ADESIVO COM AS INFORMAÇÕES DE FABRICAÇÃO; COR CLARA E TODAS NA MESMA COR; DIMENSÕES APROXIMADAS 320mm x 245mm x 360mm | UNID | 75 | SIGMA | R\$ 48,00 | quarenta e oito reais | R\$ 3.600,00 | três mil e seiscentos reais |
| 7 | MÁSCARA CIRÚRGICA DESCARTÁVEL TRIPLA CAMADA, 100% POLIPROPILENO, FILTRO DE RETENÇÃO BACTERIOLÓGICA "MELTBLOWN" HIPOALÉRGICA, NÃO ESTÉRIL, PARA USO MÉDICO E GERAL. ELÁSTICO CONFECCIONADO PARA PERMITIR O MAIOR CONFORTO DURANTE O USO. O CLIPE PROPORCIONA O AJUSTE ADEQUADO À NECESSIDADE DO USUÁRIO. CAIXA COM 50 UNIDADES. | CX | 40 | DESCARBOX | R\$ 32,00 | trinta e dois reais | R\$ 1.280,00 | mil duzentos e oitenta reais |
| 9 | MÁSCARA N95 DE PROTEÇÃO CONTRA OS BACIOS DA TUBERCULOSE. CONTÉM 99% BFE PARA PARTÍCULAS DE 0,1 MICRONS. HIPOALÉRGICA FLUIDO RESISTENTE E CONFORTÁVEL. POSSUI CLIPE NASAL QUE SE MOLDA FACILMENTE AOS TAMANHOS E TIPOS DE ROSTO. PROCEDÊNCIA NACIONAL. | UNID | 4.400 | ECOAR | R\$ 9,75 | nove reais e setenta e cinco centavos | R\$ 42.900,00 | quarenta e dois mil e novecentos reais |
| 10 | TOUCA DESCARTÁVEL - TOUCA SANFONADA DESCARTÁVEL DUPLO, BRANCA, EM TNT DESCARTÁVEL COM ELÁSTICO DUPLO. FABRICADA COM 100% POLIPROPILENO. ATÓXICO; E QUE POSSUA REGISTRO ANVISA; EMBALAGEM: CAIXA COM 100 UNIDADES. | CX | 237 | DESCARPACK | R\$ 39,00 | trinta e nove reais | R\$ 9.243,00 | nove mil, duzentos e quarenta e três reais |



| | | | | | | | | |
|--------------------|---------------------------------------------------------------------------------------------------------------------------------------------------------------------------------------------------------------------------------------------------------------------------------------------------------------------------------------------------------------------------------------------------------------------------------------------------------------------------------------------------------------------------------------------------------------------------------------------------------------------------------------|------|-------|-------------|------------|---------------------------------|----------------|-------------------------------------------------|
| 11 | AVENTAL DESCARTÁVEL COM MANGA COMPRIDA, IMPERMEÁVEL, DE PROPILENO, UM LADO LAMINADO E OUTRO ABSORVENTE. | UNID | 3.800 | DGC | R\$ 48,00 | quarenta e oito reais | R\$ 182.400,00 | cento e oitenta e dois mil e quatrocentos reais |
| 12 | LUVA DE PROCEDIMENTO LATEX QUANTIDADE, CAIXA COM 100 LUVAS (AMBIDESTRA), TAMANHO DISPONÍVEIS: PEQUENO - P. | CX | 7 | LATEX BR | R\$ 150,00 | cento e cinquenta reais | R\$ 1.050,00 | mil e cinquenta reais |
| 13 | LUVA DE PROCEDIMENTO LATEX QUANTIDADE, CAIXA COM 100 LUVAS (AMBIDESTRA), TAMANHO DISPONÍVEIS: MÉDIO - M | CX | 4 | LATEX BR | R\$ 150,00 | cento e cinquenta reais | R\$ 600,00 | seiscentos reais |
| 14 | LUVA DE PROCEDIMENTO LATEX QUANTIDADE, CAIXA COM 100 LUVAS (AMBIDESTRA), TAMANHO DISPONÍVEIS: GRANDE - G | CX | 3 | LATEX BR | R\$ 150,00 | cento e cinquenta reais | R\$ 450,00 | quatrocentos e cinquenta reais |
| 15 | TERMÔMETRO DIGITAL A LASER. TERMÔMETRO DIGITAL INFRAVERMELHO O TERMÔMETRO DIGITAL SEM CONTATO POSSUI A TECNOLOGIA TOUCH FREE, BASTANDO APROXIMAR O SENSOR DA TESTA PARA OBTER A TEMPERATURA CORPÓREA EM POUCOS SEGUNDOS. NÃO HÁ CONTATO DO APARELHO COM A PELE, 15 TORNANDO A MEDIDA MUITO MAIS CONVENIENTE, HIGIÊNICA E RÁPIDA, COM UNID 100 TODA A SEGURANÇA DE UM PRODUTO CLINICAMENTE VALIDADO. COM O SISTEMA COLOR GLOW, O TERMÔMETRO EMITE CORES NO VISOR PARA ALERTAR SE HÁ OU NÃO ESTADO FEBRIL AS TEMPERATURAS AFERIDAS AINDA SÃO ARMAZENADAS NA MEMÓRIA, PERMITINDO UM ACOMPANHAMENTO PRECISO DAS VARIAÇÕES DE TEMPERATURA. | UNID | 100 | LABOR IMPOT | R\$ 258,00 | duzentos e oitenta e oito reais | R\$ 25.800,00 | vinte e cinco mil e oitocentos reais |
| 22 | SAPATILHA (PRÓ-PE) DESCARTÁVEL LEVE, CONFECCIONADA EM POLIPROPILENO NA COR BRANCA, TIPO BOTA, COM ELÁSTICO EM TODA A SUA VOLTA. DIMENSÕES 22 APROXIMADAS 32 X 36 CM ESTICADO, PERMITINDO A COMPLETA COBERTURA DO PCT 280 CALÇADO COM ABERTURA DE 24 CM NA PARTE SUPERIOR. CONSTANDO EXTERNAMENTE DADOS REFERENTES A PROCEDÊNCIA, VALIDADE, LOTE. | PCT | 280 | DESCARPACK | R\$ 28,00 | vinte e oito reais | R\$ 7.840,00 | sete mil, oitocentos e quarenta reais |
| 23 | LUVA DE LATEX CANO MÉDIO - TAMANHO P - LUVA LÁTEX CANO MÉDIO - TAMANHO PEQUENO (P) - COMPRIMENTO MÍNIMO DE 30 CM, FORMATO 23 ANATÔMICO, PALMA LISA, INTERIOR LISO E TALCADO; COMPOSIÇÃO: 100% LÁTEX NATURAL. INTERIOR LUBRIFICADO COM PÓ ABSORVÍVEL; EMBALAGEM SACO PLÁSTICO CONTENDO UM PAR | UNID | 600 | LATEX BR | R\$ 150,00 | cento e cinquenta reais | R\$ 90.000,00 | noventa mil reais |
| 24 | LUVA DE LÁTEX CANO MÉDIO - TAMANHO M - LUVA LÁTEX CANO MÉDIO - TAMANHO MÉDIO (M) - COMPRIMENTO MÍNIMO DE 30 CM, FORMATO 24 ANATÔMICO, PALMA LISA, INTERIOR LISO E TALCADO; COMPOSIÇÃO: 100% LÁTEX NATURAL. INTERIOR LUBRIFICADO COM PÓ ABSORVÍVEL; EMBALAGEM SACO PLÁSTICO CONTENDO UM PAR | UNID | 700 | LATEX BR | R\$ 150,00 | cento e cinquenta reais | R\$ 105.000,00 | cento e cinco mil reais |
| 25 | LUVA DE LÁTEX CANO MÉDIO - TAMANHO G - LÁTEX CANO MÉDIO - TAMANHO GRANDE (G) - COMPRIMENTO MÍNIMO DE 30 CM, FORMATO ANATÔMICO, PALMA 25 LISA, INTERIOR LISO E TALCADO; COMPOSIÇÃO: 100% LÁTEX NATURAL. INTERIOR LUBRIFICADO COM PÓ ABSORVÍVEL; EMBALAGEM SACO PLÁSTICO CONTENDO UM PAR | UNID | 200 | LATEX BR | R\$ 150,00 | cento e cinquenta reais | R\$ 30.000,00 | trinta mil reais |
| VALOR TOTAL | | | | | | | R\$ | 730.663,00 |

VALOR GLOBAL DA PROPOSTA R\$

730.663,00

PRAZO DE ENTREGA: CONFORME O EDITAL
VALIDADE DA PROPOSTA: 60 (SESENTA) DIAS.



O licitante declara que tem o pleno conhecimento, aceitação e cumprirá todas as obrigações contidas no anexo I - Termo de Referência deste edital.

Independente de declaração expressa fica subentendida que no valor oroposto estão incluídas todas as despesas necessárias à execução dos serviços, inclusive as relacionadas com: - encargos sociais, trabalhistas, previdenciários e outros; - tributos, taxas e tarifas, emolumentos, licenças, alvarás, multas e/ou qualquer infrações; - seguros em geral, da infortunística e de responsabilidade civil para quaisquer danos e prejuízos causados à Contratante e/ou a terceiros, gerados direta ou indiretamente pela execução dos serviços.

Declara, sob as penas da lei, para todos os fins de direito a que se posso prestar, especialmente para fins de prova em processo licitatório, que em cumprimento ao estabelecido na lei N º9.854, de 27/10/1999 publicada no DOU de 28/10/1999, e ao inciso XXXIII, do artigo 7º da Constituição Federal, Não emprega menores de 18 (dezoito) anos em trabalho noturno, perigoso ou insalubre, nem emprega menores de 16 (dezesseis) anos em trabalho algum, salvo na condição de aprendiz, a partir de 14 (quatorze) anos.

Declara, sob as penas da lei, para todos os fins de direito a que se posso prestar, especialmente para fins de prova em processo licitatório, que não se encontra declarada inidônea para licitar ou contratar com órgãos da Administração Pública Federal, Estadual e Municipal.

Declara, sob as penas da lei, para todos os fins de direito a que se posso prestar, especialmente para fins de prova em processo licitatório, que tem pleno conhecimento de todos os parâmetros e elementos dos produtos a serem ofertados no presente certame licitatório e que sua proposta atende integralmente aos requisitos constantes neste edital.

Declara, sob as penas da lei, para todos os fins de direito a que se possa prestar, especialmente para fins de prova em processo licitatório, que em cumprimento ao deste edital, que concorda integralmente com os termos deste edital e seus anexos.

Declara, sob as penas da lei, para todos fins de direito a que se possa prestar, especialmente para fins de prova em processo licitatório, que inexistente qualquer fato superveniente e impeditivos para sua habilitação e contratação, bem assim que ficamos cientes da obrigatoriedade de declarar ocorrências posteriores, nos termos do art. 32,2º, da lei Nº. 8.666/93.

Declara, sob as penas da lei, para todos fins de direito a que se possa prestar, especialmente para fins de prova em processo licitatório, que o seguinte : (1) da ciência de que cumpre plenamente os requisitos de habilitação constante do instrumento convocatório: (2) que tem pleno conhecimento de todos os parâmetros e elementos edital e dos produtos a serem ofertado no presente certame licitatório: (3) que sua proposta atende integralmente aos requisitos constantes neste edital: (4) que inexistente qualquer fato superveniente impeditivo de nossa habilitação para participar do presente certame licitatório, bem assim que ficamos ciente da obrigatoriedade de declarar ocorrências posteriores, nos termos do art. 32,2, da Lei nº 8.666/93.

Declara, sob as penas da lei, para todos os fins de direito a que se possa prestar, especialmente para fins de prova em processo licitatório, que em cumprimento ao edital e anexos, cumprimos plenamente os requisitos de habilitação com os documentos devidamente atualizados na forma da legislação vigente, que se encontram dentro do envelope de "02"- documentos de habilitação, em conformidade com o inciso VII, artigo 4º da lei n 10.520 de 17 de julho de 2002, e que não estar impedida de participar de licitações e de contratar com administração pública em razão de penalidade, nem de fatos impeditivos de sua habilitação; para participação do certame licitatório acima supracitado.

Declara, sob as penas da lei, para todos fins de direito a que se possa prestar, especialmente para fins de prova em processo licitatório, que em cumprimento a todos os tributos, encargos trabalhistas, previdenciários, fiscais e comerciais, taxas, fretes, seguros, deslocamentos de pessoal, custos e demais despesas que possam incidir sobre o fornecimento licitado, inclusive a margem de lucro, declaramos ainda que assumimos inteira responsabilidade pela entrega dos produtos, indicados no local pela prefeitura, que serão executados conforme a exigência desse edita e contratual que serão iniciados a partir da data de recebimentos da ordem de compra.

Declara, sob as penalidade da lei, que atendera as exigências do edital no que se refere a habilitação jurídica, qualificação técnica e econômico-financeira, e que esta regular perante a fazenda nacional, a Seguridade Social, FGTS e CNDT.

Pelo que, por ser a expressão da verdade, firmar o presente, sob as penas da Lei.

Fortaleza 04 de maio de 2021

PREFEITURA MUNICIPAL DE VIÇOSA DO CEARÁ,
PREGÃO ELETRÔNICO N.º PE 0912021-SESA

**AQUISIÇÃO DE MATERIAL MÉDICO HOSPITALAR, DE LIMPEZA E EPI'S, PARA OCOMBATE A COVID-19 NAS ESCOLAS DA REDE BÁSICA DE ENSINO, PORTARIA DO
MINISTÉRIO DA SAÚDE 1.857/2020, RESOLUÇÃO CMS 005/2021.**

| ITEM | ESPECIFICAÇÃO | UND | QTD | MARCA | V. UNIT | | V. TOTAL | |
|------|-------------------------------------------------------------------------------------------------------|--------|-------|------------|------------|--------------------------------|----------------|-------------------------------------------------|
| 1 | ÁLCOOL A 70% - LÍQUIDO INCOLOR CARACTERÍSTICO. EMBALAGEM COM DADOS DE IDENTIFICAÇÃO E PROCEDÊNCIA, D | LITRO | 15000 | ITAJA | R\$ 9,00 | nove reais | R\$ 135.000,00 | cento e trinta e cinco mil reais |
| 2 | ÁLCOOL A 70% GEL - GEL INCOLOR CARACTERÍSTICO. EMBALAGEM COM DADOS DE IDENTIFICAÇÃO E PROCEDÊNCIA, D | LITRO | 2000 | BELLOBELLA | R\$ 15,00 | quinze reais | R\$ 30.000,00 | trinta mil reais |
| 4 | SACO PARA LIXO DOMICILIAR TIPO C PADRONIZADO ABNT - 50 LITROS - CONFECCIONADO COM RESINA TERMOPLASTI | PACOTE | 1000 | RAVA | R\$ 55,00 | cinquenta e cinco reais | R\$ 55.000,00 | cinquenta e cinco mil reais |
| 7 | MÁSCARA CIRÚRGICA DESCARTÁVEL TRIPLA CAMADA, 100% POLIPROPILENO, FILTRO DE RETENÇÃO BACTERIOLÓGICA " | CX | 40 | OLIMED | R\$ 45,00 | quarenta e cinco reais | R\$ 1.800,00 | mil e oitocentos reais |
| 9 | MÁSCARA N95 DE PROTEÇÃO CONTRA OS BACIOS DA TUBERCULOSE. CONTÉM 99% BFE PARA PARTÍCULAS DE 0,1 MI | UND | 4400 | PROTECFACE | R\$ 9,00 | nove reais | R\$ 39.600,00 | trinta e nove mil e seiscentos reais |
| 10 | TOUCA DESCARTÁVEL - TOUCA SANFONADA DESCARTÁVEL DUPLO, BRANCA, EM TNT DESCARTÁVEL COM ELÁSTICO DUPLO | CX | 237 | GI | R\$ 19,00 | dezenove reais | R\$ 4.503,00 | quatro mil, quinhentos e três reais |
| 11 | AVENTAL DESCARTÁVEL COM MANGA COMPRIDA, IMPERMEÁVEL, DE PROPILENO, UM LADO LAMINADO E OUTRO ABSORVEN | UND | 3800 | VINICK | R\$ 22,00 | vinte e dois reais | R\$ 83.600,00 | oitenta e três mil e seiscentos reais |
| 12 | LUIVA DE PROCEDIMENTO LATEX QUANTIDADE, CAIXA COM 100 LUVAS (AMBIDESTRA), TAMANHO DISPONÍVEIS: PEQUEN | CX | 7 | TALGE | R\$ 145,00 | cento e quarenta e cinco reais | R\$ 1.015,00 | mil e quinze reais |
| 13 | LUIVA DE PROCEDIMENTO LATEX QUANTIDADE, CAIXA COM 100 LUVAS (AMBIDESTRA), TAMANHO DISPONÍVEIS, MEDIO | CX | 4 | TALGE | R\$ 145,00 | cento e quarenta e cinco reais | R\$ 580,00 | quinhentos e oitenta reais |
| 14 | LUIVA DE PROCEDIMENTO LATEX QUANTIDADE, CAIXA COM 100 LUVAS (AMBIDESTRA), TAMANHO DISPONÍVEIS, GRAND | CX | 3 | TALGE | R\$ 145,00 | cento e quarenta e cinco reais | R\$ 435,00 | quatrocentos e trinta e cinco reais |
| 16 | Teste Rápido para CORONAVÍRUS (COVID-19) IGG/IGM imunoensaio qualitativo, baseado em membranas para | UND | 2000 | WAMA | R\$ 60,00 | sessenta reais | R\$ 120.000,00 | cento e vinte mil reais |
| 17 | Totem Display Álcool Gel Com Dispenser e Pedal - Características do produto Altura aproximadas 102cm | UND | 70 | FACIL | R\$ 600,00 | seiscentos reais | R\$ 42.000,00 | quarenta e dois mil reais |
| 18 | PORTA PAPEL TOALHA INTER FOLHADA - SUPORTE PARA PAPEL TOALHA INTER FOLHADA DUAS DOBRAS EM PLÁSTICO A | UND | 70 | NOBRE | R\$ 65,00 | sessenta e cinco reais | R\$ 4.550,00 | quatro mil, quinhentos e cinquenta reais |
| 19 | TOALHA DE PAPEL INTERFOLHADA BRANCA - MATERIAL COMPOSTO 100% POR FIBRAS CELULÓSICAS BRANCAS E MACIA, | PCT | 560 | NOBRE | R\$ 65,00 | sessenta e cinco reais | R\$ 36.400,00 | trinta e seis mil e quatrocentos reais |
| 20 | SABONETEIRA EM PLÁSTICO ABS - SABONETEIRA COM RESERVATÓRIO PARA SABONETE LÍQUIDO. SABONETEIRA COMBIN | UND | 100 | NOBRE | R\$ 65,00 | sessenta e cinco reais | R\$ 6.500,00 | seis mil e quinhentos reais |
| 21 | SABONETE LÍQUIDO ANTISEPTICO 1.000 ML - PROPRIEDADES FÍSICO-QUÍMICAS: PH 100% : 5,5 - 6,0, APARÊNCIA | LT | 850 | FACILIMPE | R\$ 45,00 | quarenta e cinco reais | R\$ 38.250,00 | trinta e oito mil, quinhentos e cinquenta reais |

PREFEITURA MUNICIPAL
160
SECRETARIA MUNICIPAL DE LICITAÇÃO

| | | | | | | | | |
|--------------------------------|------------------------------------------------------------------------------------------------------|-----|-----|-------|------------|--------------------------------|-----------------------|-----------------------------------|
| 22 | SAPATILHA (PRÓ-PÉ) DESCARTÁVEL LEVE, CONFECCIONADA EM POLIPROPILENO NA COR BRANCA, TIPO BOTA, COM EL | PCT | 280 | GI | R\$ 44,00 | quarenta e quatro reais | R\$ 12.320,00 | doze mil, trezentos e vinte reais |
| 23 | LUVA DE LATEX CANO MÉDIO - TAMANHO P - LUVA LÁTEX CANO MÉDIO - TAMANHO PEQUENO (P) - COMPRIMENTO MÍN | UND | 600 | TALGE | R\$ 145,00 | cento e quarenta e cinco reais | R\$ 87.000,00 | oitenta e sete mil reais |
| 24 | LUVA DE LATEX CANO MÉDIO - TAMANHO M- LUVA LÁTEX CANO MÉDIO - TAMANHO MÉDIO (M) - COMPRIMENTO MÍNIMO | UND | 700 | TALGE | R\$ 145,00 | cento e quarenta e cinco reais | R\$ 101.500,00 | cento e um mil e quinhentos reais |
| 25 | LUVA DE LATEX CANO MÉDIO - TAMANHO G- LÁTEX CANO MÉDIO - TAMANHO GRANDE (G) - COMPRIMENTO MÍNIMO DE | UND | 200 | TALGE | R\$ 145,00 | cento e quarenta e cinco reais | R\$ 29.000,00 | vinte e nove mil reais |
| VALOR TOTAL DA PROPOSTA | | | | | | | R\$ 829.053,00 | |

oitocentos e vinte e nove mil e cinquenta e três reais

2 VALIDADE DA PROPOSTA: 60 (SESSENTA) DIAS.



COMISSÃO PERMANENTE DE LICITAÇÕES
 PREFEITURA MUNICIPAL DE VIÇOSA DO CEARÁ
 PREGÃO ELETRÔNICO Nº PE 09/2021 - SESA
 ABERTURA DAS PROPOSTAS: 04 DE MAIO DE 2021 ÀS 08:10 HS
 FASE DE LANCES: 04 DE MAIO DE 2021 ÀS 09:00 HS



OBJETO: AQUISIÇÃO DE MATERIAL MÉDICO HOSPITALAR, DE LIMPEZA E EPI'S, PARA O COMBATE A COVID-19 NAS ESCOLAS SAJDE 1.85712020, RESOLUÇÃO CMS 00512021.

Pela presente DECLARAMOS inteira submissão aos preceitos legais em vigor, especialmente os da Lei nº 8.666/93 e Lei nº 10.520/2002, bem como às cláusulas e condições da modalidade Pregão Eletrônico nº PE-09/2021 - SESA.
 DECLARAMOS ainda, que não ocorreu fato que nos impeça de participar da mencionada Licitação.
 Assumimos o compromisso de bem e fielmente fornecer os produtos/bens especificados no Anexo I, caso sejamos vencedores da presente Licitação.

PROPOSTA DE PREÇOS

| ITEM | ESPECIFICAÇÕES | UND | QTDE | MARCA | V. UNITÁRIO | Extenso Unitário | V. TOTAL | Extenso Total |
|------|------------------------------------------------------------------------------------------------------------------------------------------------------------------------------------------------------------------------------------------------------------------------------------------------------------------------------------------------------------------------|--------|--------|------------|-------------|------------------------------------------------------|----------------|---------------------------------------------------------------------|
| 1 | ÁLCOOL A 70% - LÍQUIDO INCOLOR CARACTERÍSTICO. EMBALAGEM COM DADOS DE IDENTIFICAÇÃO E PROCEDÊNCIA, DATA DA FABRICAÇÃO, TEMPO DE VALIDADE, REGISTRO EM ÓRGÃO COMPETENTE. FRASCO DE 1 LITRO. | LITRO | 15.000 | ITAJÁ | R\$ 9,14 | nove reais e quatorze centavos | R\$ 137.100,00 | cento e trinta e sete mil e cem reais |
| 2 | ÁLCOOL A 70% GEL - GEL INCOLOR CARACTERÍSTICO. EMBALAGEM COM DADOS DE IDENTIFICAÇÃO E PROCEDÊNCIA, DATA DA FABRICAÇÃO, TEMPO DE VALIDADE, REGISTRO EM ÓRGÃO COMPETENTE. FRASCO DE 1 LITRO. | LITRO | 2.000 | FORTSAN | R\$ 25,28 | vinte e cinco reais e vinte e oito centavos | R\$ 50.560,00 | cinquenta mil, quinhentos e sessenta reais |
| 3 | ÁGUA SANITÁRIA - COMPOSIÇÃO: HIPOCLORITO DE SÓDIO.TEOR DE CLORO ATIVO: 2 A 2,5% CLASSE CORROSIVO: 8, NUMERO RISCO À SAÚDE: 3; CORROSIVIDADE: 1, COR: INCOLOR, RÓTULO COM IDENTIFICAÇÃO DO PRODUTO, MARCA DO FABRICANTE, DATA DE VALIDADE, REGISTRO NA ANVISA, VALIDADE DE 3 ANOS, COM DATA DE FABRICAÇÃO MÍNIMA DE 5 MESES A PARTIR DA ENTREGA; EMBALAGEM COM 1000 ML. | LITRO | 7.200 | FORTSAN | R\$ 7,87 | sete reais e oitenta e sete centavos | R\$ 56.664,00 | cinquenta e seis mil, seiscentos e sessenta e quatro reais |
| 4 | SACO PARA LIXO DOMICILIAR TIPO C PADRONIZADO ABNT - 50 LITROS - CONFECCIONADO COM RESINA TERMOPLASTICA NA COR PRETA DE ACORDO COM A TABELA 1- CLASSE 1, DA ABNT 9191; COM AS SEGUINTES DIMENSÕES MÍNIMAS: 63cm DE LARGURA X 80cm DE ALTURA, COM CAPACIDADE PARA ACONDICIONAR 50 LITROS OU 10 KG DE LIXO; EMBALAGEM: PACOTE COM 100 UNIDADES. | PACOTE | 1.000 | RAWA | R\$ 50,09 | cinquenta reais e nove centavos | R\$ 50.090,00 | cinquenta mil e noventa reais |
| 6 | BORRIFADOR PLÁSTICO 340ML,- EMBALAGEM PARA USO DE ÁLCOOL LÍQUIDO | UNID | 400 | PLAST | R\$ 23,85 | vinte e três reais e oitenta e cinco centavos | R\$ 9.540,00 | nove mil, quinhentos e quarenta reais |
| 7 | MÁSCARA CIRÚRGICA DESCARTÁVEL TRIPLA CAMADA, 100% POLIPROPILENO, FILTRO DE RETENÇÃO BACTERIOLÓGICA "MELTBLOWN" HIPOALÉRGICA, NÃO ESTÉRIL, PARA USO MÉDICO E GERAL. ELÁSTICO CONFECCIONADO PARA PERMITIR O MAIOR CONFORTO DURANTE O USO. O CLIPE PROPORCIONA O AJUSTE ADEQUADO À NECESSIDADE DO USUÁRIO. CAIXA COM 50 UNIDADES. | CX | 40 | INOVEN | R\$ 28,22 | vinte e oito reais e vinte e dois centavos | R\$ 1.128,80 | mil cento e vinte e oito reais e oitenta centavos |
| 8 | MÁSCARA EM MALHA, MODELO BICO DE PATO, TIPO PP, 70% POLIÉSTER, COM ELÁSTICO ROLIÇO COM A LOGOMARCA DA ADMINISTRAÇÃO. | UND | 36.000 | FB | R\$ 9,54 | nove reais e cinquenta e quatro centavos | R\$ 343.440,00 | trezentos e quarenta e três mil, quatrocentos e quarenta reais |
| 9 | MÁSCARA Nº5 DE PROTEÇÃO CONTRA OS BACILOS DA TUBERCULOSE. CONTÉM 99% BFE PARA PARTÍCULAS DE 0,1 MICRONS. HIPOALÉRGICA FLUIDO RESISTENTE E CONFORTÁVEL. POSSUI CLIPE NASAL QUE SE MOLDA FACILMENTE AOS TAMANHOS E TIPOS DE ROSTO. PROCEDÊNCIA NACIONAL. | UNID | 4400 | TAYCO | R\$ 5,80 | cinco reais e oitenta centavos | R\$ 25.520,00 | vinte e cinco mil, quinhentos e vinte reais |
| 10 | TOUCA DESCARTÁVEL - TOUCA SANFONADA DESCARTÁVEL DUPLO, BRANCA, EM TNT DESCARTÁVEL COM ELÁSTICO DUPLO, FABRICADA COM 100% POLIPROPILENO, ATÓXICO; E QUE POSSUA REGISTRO ANVISA; EMBALAGEM: CAIXA COM 100 UNIDADES | CX | 237 | DESCARPACK | R\$ 25,28 | vinte e cinco reais e vinte e oito centavos | R\$ 5.991,36 | cinco mil, novecentos e noventa e um reais e trinta e seis centavos |
| 11 | AVENTAL DESCARTÁVEL COM MANGA COMPRIDA, IMPERMEÁVEL, DE PROPILENO, UM LADO LAMINADO E OUTRO ABSORVENTE. | UND | 3800 | LUKTEX | R\$ 21,47 | vinte e um reais e quarenta e sete centavos | R\$ 81.586,00 | oitenta e um mil, quinhentos e oitenta e seis reais |
| 12 | LUVA DE PROCEDIMENTO LATEX QUANTIDADE, CAIXA COM 100 LUVAS (AMBIDESTRA), TAMANHO DISPONÍVEIS: PEQUENO- P. | CX | 7 | DESCARPACK | R\$ 154,19 | cento e cinquenta e quatro reais e dezenove centavos | R\$ 1.079,33 | mil e setenta e nove reais e trinta e três centavos |
| 13 | LUVA DE PROCEDIMENTO LATEX QUANTIDADE, CAIXA COM 100 LUVAS (AMBIDESTRA), TAMANHO DISPONÍVEIS.: MÉDIO - M | CX | 4 | DESCARPACK | R\$ 154,19 | cento e cinquenta e quatro reais e dezenove centavos | R\$ 616,76 | seiscentos e dezesseis reais e setenta e seis centavos |
| 14 | LUVA DE PROCEDIMENTO LATEX QUANTIDADE, CAIXA COM 100 LUVAS (AMBIDESTRA), TAMANHO DISPONÍVEIS.: GRANDE - G | CX | 3 | DESCARPACK | R\$ 154,19 | cento e cinquenta e quatro reais e dezenove centavos | R\$ 462,57 | quatrocentos e sessenta e dois reais e cinquenta e sete centavos |



| | | | | | | | | |
|----------------------------------------------------------------|-------------------------------------------------------------------------------------------------------------------------------------------------------------------------------------------------------------------------------------------------------------------------------------------------------------------------------------------------------------------------------------------------------------------------------------------------------------------------------------------------------------------------------------------------------------------------------------------------------------|-----|-----|---------------------|--------------|-----------------------------------------------------------|-----------------------|----------------------------------------------------------------------------|
| 15 | TERMÔMETRO DIGITAL A LASER. TERMÔMETRO DIGITAL INFRAVERMELHO O TERMÔMETRO DIGITAL SEM CONTATO POSSUI A TECNOLOGIA TOUCH FREE, BASTANDO APROXIMAR O SENSOR DA TESTA PARA OBTER A TEMPERATURA CORPÓREA EM POUCOS SEGUNDOS. NÃO HÁ CONTATO DO APARELHO COM A PELE TORNA-DO A MEDIDA MUITO MAIS CONVENIENTE, HIGIÊNICA E RÁPIDA, COM TODA A SEGURANÇA DE UM PRODUTO CLINICAMENTE VALIDADO. COM O SISTEMA COLOR GLOW, O TERMÔMETRO EMITE CORES NO VISOR PARA ALERTAR SE HÁ OU NÃO ESTADO FEBRIL AS TEMPERATURAS AFERIDAS AINDA SÃO ARMAZENADAS NA MEMÓRIA, PERMITINDO UM ACOMPANHAMENTO PRECISO DAS VARIAÇÕES DE | UND | 100 | BIG | R\$ 179,23 | cento e setenta e nove reais e vinte e três centavos | R\$ 17.923,00 | dezesete mil novecentos e vinte e três reais |
| 17 | Totem Display Alcool Gel Com Dispenser e Pedal - Características do produto Altura aproximadas 102cm x Lagura 35cm Tubo de ferro 20120 Base de chapa aproximadamente 9mm Pintura epóxi automotiva Contém um refil 500ml - Garantia do produto 3 Meses contra defeitos de fabricação Arte a ser definida na Ordem de Compra. | UND | 70 | FUNDAÇÃO CAPISTRANO | R\$ 1.192,39 | mil cento e noventa e dois reais e trinta e nove centavos | R\$ 83.467,30 | oitenta e três mil, quatrocentos e sessenta e sete reais e trinta centavos |
| 21 | SABONETE LÍQUIDO ANTISEPTICO 1.000 ML - PROPRIEDADES FÍSICO-QUÍMICAS:PH 100%: 5,5 - 6,0, APARÊNCIA E ODOR: LÍQUIDO, ODOR CARACTERÍSTICO, SEM FRAGRÂNCIA E SEM CORANTES, DENSIDADE: 1,010 - 1,018 G/CM3, VISCOSIDADE: 2.500 - 5.000 CPS (VISCOSÍMETRO FUNGILAB VISCO BASIC SPINDLE 4120 RPM, TEMP. 202 A 25°), SOLUBILIDADE NA ÁGUA: 100%; EMBALAGEM: FRASCO PLÁSTICO COM 1000ml | LT | 850 | FORTSAN | R\$ 9,64 | nove reais e sessenta e quatro centavos | R\$ 8.194,00 | oito mil, cento e noventa e quatro reais |
| 22 | SAPATILHA (PRÓ-PÉ) DESCARTÁVEL LEVE, CONFECCIONADA EM POLIPROPILENO NA COR BRANCA, TIPO BOTA, COM ELÁSTICO EM TODA A SUA VOLTA. DIMENSÕES APROXIMADAS 32 X 36 CM ESTICADO, PERMITINDO A COMPLETA COBERTURA DO CALCANHAR COM ABERTURA DE 24 CM NA PARTE SUPERIOR, CONSTANDO EXTERNAMENTE DADOS REFERENTES A PROCEDÊNCIA, VALIDADE, LOTE. | PCT | 280 | ANAPÓLIS | R\$ 33,15 | trinta e três reais e quinze centavos | R\$ 9.282,00 | nove mil, duzentos e oitenta e dois reais |
| 23 | LUIVA DE LÁTEX CANO MÉDIO - TAMANHO P - LUIVA LÁTEX CANO MÉDIO - TAMANHO PEQUENO (P) - COMPRIMENTO MÍNIMO DE 30 CM, FORMATO ANATÔMICO, PALMA LISA, INTERIOR LISO E TALCADO; COMPOSIÇÃO: 100% LÁTEX NATURAL. INTERIOR LUBRIFICADO COM PÓ ABSORVÍVEL; EMBALAGEM SACO PLÁSTICO CONTENDO UM PAR | UND | 600 | DANNY | R\$ 15,51 | quinze reais e cinquenta e um centavos | R\$ 9.306,00 | nove mil, trezentos e seis reais |
| 24 | LUIVA DE LÁTEX CANO MÉDIO - TAMANHO M - LUIVA LÁTEX CANO MÉDIO - TAMANHO MÉDIO (M) - COMPRIMENTO MÍNIMO DE 30 CM, FORMATO ANATÔMICO, PALMA LISA, INTERIOR LISO E TALCADO; COMPOSIÇÃO: 100% LÁTEX NATURAL. INTERIOR LUBRIFICADO COM PÓ ABSORVÍVEL; EMBALAGEM SACO PLÁSTICO CONTENDO UM PAR | UND | 700 | DANNY | R\$ 15,51 | quinze reais e cinquenta e um centavos | R\$ 10.857,00 | dez mil, oitocentos e cinquenta e sete reais |
| 25 | LUIVA DE LÁTEX CANO MÉDIO - TAMANHO G - LÁTEX CANO MÉDIO - TAMANHOGRANDE (G) - COMPRIMENTO MÍNIMO DE 30 CM, FORMATO ANATÔMICO, PALMA LISA, INTERIOR LISO E TALCADO; COMPOSIÇÃO: 100% LÁTEX NATURAL. INTERIOR LUBRIFICADO COM PÓ ABSORVÍVEL; EMBALAGEM SACO PLÁSTICO CONTENDO UM PAR | UND | 200 | DANNY | R\$ 15,51 | quinze reais e cinquenta e um centavos | R\$ 3.102,00 | três mil, cento e dois reais |
| VALOR GLOBAL DA PROPOSTA | | | | | | | R\$ 905.910,12 | |
| novecentos e cinco mil, novecentos e dez reais e doze centavos | | | | | | | | |

Declaramos que nos preços ofertados estão incluídas todas as despesas incidentes sobre o fornecimento referentes a tributos, encargos sociais, trabalhistas, previdenciários, fiscais e comerciais, taxas, fretes, seguros, deslocamentos de pessoal, custos e demais despesas que possam incidir sobre a contratação, inclusive a margem de lucro.

Declaramos, para todos os fins de direito, que cumprimos plenamente os requisitos de habilitação e que nossa Carta Proposta está em conformidade com as exigências do instrumento convocatório (edital).

Caso nossa proposta seja aceita, comprometemo-nos:

a) a efetuar a completa entrega dos produtos solicitados no prazo máximo de **10 (DEZ) DIAS ÚTEIS**, contado a partir da data de recebimento da Ordem de Compra;

b) Concordamos em manter a validade desta proposta por um período de **60 (SESSENTA) DIAS**, contado a partir desta data;

c) Até que o contrato seja assinado, esta proposta constituirá um compromisso de nossa parte, observada as condições do Edital.

04 DE MAIO DE 2021.

Á Prefeitura Municipal de Viçosa do Ceará
 Comissão de Licitação
 Pregão Eletrônico n.º PE 09/2021-SESA
 Abertura: 04 de maio de 2021 Às 08:10 Horas

OBJETO: AQUISIÇÃO DE MATERIAL MÉDICO HOSPITALAR, DE LIMPEZA E EPI'S, PARA O COMBATE A COVID-19 NAS ESCOLAS DA REDE BÁSICA DE ENSINO, PORTARIA DO MINISTÉRIO DA SAÚDE 1.857/2020, RESOLUÇÃO CMS 005/2021.

PROPOSTA DE PREÇOS

| ITEM | ESPECIFICAÇÃO | UNID. | Q. TOTAL | MARCA | V. UNIT | V. TOTAL | V. UNITARIO (EXTENSO) | V. TOTAL (EXTENSO) |
|------|----------------------------------------------------------------------------------------------------------------------------------------------------------------------------------------------------------------------------------------------------------------------------------------------------------------------------------------------------------------------------------|--------|----------|------------|---------|------------|----------------------------------------|--------------------------------------------------------|
| 1 | ALCOOL A 70% - LÍQUIDO INCOLOR CARACTERÍSTICO. EMBALAGEM COM DADOS DE IDENTIFICAÇÃO E PROCEDÊNCIA, DATA DA FABRICAÇÃO, TEMPO DE VALIDADE, REGISTRO EM ÓRGÃO COMPETENTE. FRASCO DE 1 LITRO. | LITRO | 15.000 | JALLES | 10,80 | 162.000,00 | dez reais e oitenta centavos | cento e sessenta e dois mil reais |
| 2 | ALCOOL A 70% GEL - GEL INCOLOR CARACTERÍSTICO. EMBALAGEM COM DADOS DE IDENTIFICAÇÃO E PROCEDÊNCIA, DATA DA FABRICAÇÃO, TEMPO DE VALIDADE, REGISTRO EM ÓRGÃO COMPETENTE. FRASCO DE 1 LITRO. | LITRO | 2.000 | FORTSAN | 26,00 | 52.000,00 | vinte e seis reais | cinquenta e dois mil reais |
| 3 | ÁGUA SANITÁRIA - COMPOSIÇÃO: HIPOCLORITO DE SÓDIO; TEOR DE CLORO ATIVO: 2 A 2,5% CLASSE CORROSIVO: 8, NÚMERO RISCO A SAÚDE : 3; CORROSIVIDADE: 1, COR: INCOLOR, RÓTULO COM IDENTIFICAÇÃO DO PRODUTO, MARCA DO FABRICANTE, DATA DE VALIDADE, REGISTRO NA ANVISA, VALIDADE DE 3 ANOS, COM DATA DE FABRICAÇÃO MÍNIMA DE 5 MESES A PARTIR DA ENTREGA; EMBALAGEM COM 1000 ML | LITRO | 7.200 | FORTSAN | 11,40 | 82.080,00 | onze reais e quarenta centavos | oitenta e dois mil e oitenta reais |
| 4 | SACO PARA LIXO DOMICILIAR TIPO C PADRONIZADO ABNT - 50 LITROS - CONFECCIONADO COM RESINA TERMOPLÁSTICA NA COR PRETA DE ACORDO COM A TABELA 1 - CLASSE I, DA ABNT 9191; COM AS SEGUINTES DIMENSÕES MÍNIMAS: 63cm DE LARGURA X 80cm DE ALTURA, COM CAPACIDADE PARA ACONDICIONAR 50 LITROS OU 10 KG DE LIXO; EMBALAGEM: PACOTE COM 100 UNIDADES. | PACOTE | 1.000 | RAVA | - | - | zero reais | zero reais |
| 5 | LIXEIRA PLÁSTICA COM TAMPA e PEDAL 15 LITROS - FABRICADA EM POLIETILENO DE ALTA DENSIDADE (PEAD) VIRGEM OU POLIPROPILENO (PP) VIRGEM; ADITIVADO CONTRA RAIOS ULTRA VIOLETA; CAPACIDADE MÍNIMA DE 15 LITROS; TAMPA DE ACIONAMENTO NO PEDAL; CONSTAR RÓTULO ADESIVO COM AS INFORMAÇÕES DE FABRICAÇÃO; COR CLARA E TODAS NA MESMA COR; DIMENSÕES APROXIMADAS: 320mm x 245mm x 360mm | UNID | 75 | PLASULTIL | 140,00 | 10.500,00 | cento e quarenta reais | dez mil e quinhentos reais |
| 6 | BORRIFADOR PLÁSTICO 340ML - EMBALAGEM PARA USO DE ÁLCOOL LÍQUIDO. | UNID | 400 | | - | - | zero reais | zero reais |
| 7 | MASCARA CIRÚRGICA DESCARTÁVEL TRIPLA CAMADA, 100% POLIPROPILENO, FILTRO DE RETENÇÃO BACTERIOLÓGICA "MELTBLOWN", HIPOALÉRGICA, NÃO ESTERIL, PARA USO MÉDICO E GERAL. ELÁSTICO CONFECCIONADO PARA PERMITIR O MAIOR CONFORTO DURANTE O USO. O CLIPE PROPORCIONA O AJUSTE ADEQUADO À NECESSIDADE DO USUÁRIO. CAIXA COM 50 UNIDADES. | CX | 40 | DESCARBOX | 39,00 | 1.560,00 | trinta e nove reais | mil quinhentos e sessenta reais |
| 8 | MASCARA EM MALHA, MODELO BICO DE PATO, TIPO PP, 70% POLIÉSTER, COM ELÁSTICO ROLICO COM A LOGOMARCA DA ADMINISTRAÇÃO. | UND | 36.000 | | - | - | zero reais | zero reais |
| 9 | MASCARA N95 DE PROTEÇÃO CONTRA OS BACIOS DA TUBERCULOSE. CONTEM 99% BFE PARA PARTÍCULAS DE 0,1 MICRONS. HIPOALÉRGICA FLUIDO RESISTENTE E CONFORTÁVEL. POSSUI CLIPE NASAL QUE SE MOLDA FACILMENTE AOS TAMANHOS E TIPOS DE ROSTO. PROCEDÊNCIA NACIONAL. | UND | 4.400 | DELTA PLUS | 3,74 | 16.456,00 | três reais e setenta e quatro centavos | dezesesseis mil, quatrocentos e cinquenta e seis reais |

PREFEITURA MUNICIPAL
 COMISSÃO DE LICITAÇÃO
 FL. Nº 164

À
 Prefeitura Municipal de Vicososa do Ceará
 Comissão de Licitação
 Pregão Eletrônico nº. PE 09/2021-SESA
 Abertura: 04 de maio de 2021 Às 08:10 Horas

OBJETO: AQUISIÇÃO DE MATERIAL MÉDICO HOSPITALAR, DE LIMPEZA E EPI'S, PARA O COMBATE A COVID-19 NAS ESCOLAS DA REDE BÁSICA DE ENSINO, PORTARIA DO MINISTÉRIO DA SAÚDE 1.857/2020, RESOLUÇÃO CMS 005/2021.

PROPOSTA DE PREÇOS

| | | | | | | | | |
|----|------------------------------------------------------------------------------------------------------------------------------------------------------------------------------------------------------------------------------------------------------------------------------------------------------------------------------------------------------------------------------------------------------------------------------------------------------------------------------------------------------------------------------------------------------------------------------------------------------------------------------|-----|-------|----------|--------|-----------|----------------------------------------|-----------------------------------------------------------------|
| 10 | TOUCA DESCARTÁVEL - TOUCA SANFONADA DESCARTÁVEL DUPL.O. BRANCA, EM TNT DESCARTÁVEL COM ELÁSTICO DUPL.O, FABRICADA COM 100% POLIPROPILENO, ATÓXICO; E QUE POSSUA REGISTRO ANVISA; EMBALAGEM: CAIXA COM 100 UNIDADES. | CX | 237 | ANADONA | 32,80 | 7.773,60 | trinta e dois reais e oitenta centavos | sete mil, setecentos e setenta e três reais e sessenta centavos |
| 11 | AVENTAL DESCARTÁVEL COM MANGA COMPRIDA, IMPERMEÁVEL, DE PROPILENO, UM LADO LAMINADO E OUTRO ABSORVENTE. | UND | 3.800 | VMED | 23,80 | 90.440,00 | vinte e três reais e oitenta centavos | noventa mil, quatrocentos e quarenta reais |
| 12 | LUVA DE PROCEDIMENTO LATEX QUANTIDADE, CAIXA COM 100 LUVAS (AMBIDESTRA), TAMANHO DISPONÍVEIS: PEQUENO - P. | CX | 7 | NUGARD | 172,00 | 1.204,00 | cento e setenta e dois reais | mil duzentos e quatro reais |
| 13 | LUVA DE PROCEDIMENTO LATEX QUANTIDADE, CAIXA COM 100 LUVAS (AMBIDESTRA), TAMANHO DISPONÍVEIS: MÉDIO - M | CX | 4 | NUGARD | 172,00 | 688,00 | cento e setenta e dois reais | seiscentos e oitenta e oito reais |
| 14 | LUVA DE PROCEDIMENTO LATEX QUANTIDADE, CAIXA COM 100 LUVAS (AMBIDESTRA), TAMANHO DISPONÍVEIS: GRANDE - G | CX | 3 | NUGARD | 172,00 | 516,00 | cento e setenta e dois reais | quinhentos e dezesseis reais |
| 15 | TERMÔMETRO DIGITAL A LASER. TERMÔMETRO DIGITAL INFRAVERMELHO O TERMÔMETRO DIGITAL SEM CONTATO POSSUI A TECNOLOGIA TOUCH FREE, BASTANDO APROXIMAR O SENSOR DA TESTA PARA OBTER A TEMPERATURA CORPÓREA EM POUCOS SEGUNDOS. NÃO HÁ CONTATO DO APARELHO COM A PELE, TORNAVANDO A MEDIDA MUITO MAIS CONVENIENTE, HIGIÊNICA E RÁPIDA, COM TODA A SEGURANÇA DE UM PRODUTO CLINICAMENTE VALIDADO. COM O SISTEMA COLOR GLOW, O TERMÔMETRO EMITE CORES MO VISOR PARA ALERTAR SE HÁ OU NÃO ESTADO FEBRIL. AS TEMPERATURAS AFERIDAS AINDA SÃO ARMAZENADAS NA MEMÓRIA, PERMITINDO UM ACOMPANHAMENTO PRECISO DAS VARIAÇÕES DE TEMPERATURA. | UND | 100 | INCOTERM | 430,00 | 43.000,00 | quatrocentos e trinta reais | quarenta e três mil reais |
| 16 | Teste Rápido para CORONAVÍRUS (COVID-19) IGG/IGM imunoensaio qualitativo, baseado em membranas para a detecção de anticorpos do novo coronavírus em sangue total, soro plasma, com dois componentes, um componente IGG e um componente IGM, com sensibilidade (97,4% para IGG) e (86,8% para IGM), e especificidade (99,3% para IGG) e (98,6% para IGM), com resultado de IGG e IGM saindo ao mesmo tempo, no entanto, de forma separada. | UND | 2.000 | NUTRIEX | 29,60 | 59.200,00 | vinte e nove reais e sessenta centavos | cinquenta e nove mil e duzentos reais |
| 17 | Totem Display Alcool Gel Com Dispenser e Pedal - Características do produto Altura aproximadas 102cm x Lagura 35cm Tubo de ferro 20/20 Base de chapa aproximadamente 9mm Pintura epoxi automotiva Contém um refil 500ml - Garantia do produto 3 Meses contra defeitos de fabricação Arte a ser definida na Ordem de Compra. | UND | 70 | | - | - | zero reais | zero reais |
| 18 | PORTA PAPEL TOALHA INTER FOLHADA - SUPORTE PARA PAPEL TOALHA INTER FOLHADA DUAS DOBRAS EM PLÁSTICO ABS. DIMENSÕES APROXIMADAS DE 25 X 12 X 28,5 CM, SUPORTE TODO DE PLÁSTICO ABS NA COR CLARA, DEVERÁ ACOMPANHAR BUCHAS E PARAFUSOS PARA FIXAÇÃO DO SUPORTE NA PAREDE. POSSUI FECHADURA E ACOMPANHA CHAVE EM PLÁSTICO ABS. | UND | 70 | NOBRE | - | - | zero reais | zero reais |

COMISSÃO DE LICITAÇÃO
 PREFEITURA MUNICIPAL
 FL Nº 165

À
Prefeitura Municipal de Vicoso do Ceará
 Comissão de Licitação
Pregão Eletrônico nº. PE.09/2021-SESA
 Abertura: 04 de maio de 2021 Às 08:10 Horas

OBJETO: AQUISIÇÃO DE MATERIAL MÉDICO HOSPITALAR, DE LIMPEZA E EPI'S, PARA O COMBATE A COVID-19 NAS ESCOLAS DA REDE BÁSICA DE ENSINO, PORTARIA DO MINISTÉRIO DA SAÚDE 1.857/2020, RESOLUÇÃO CMS 005/2021.

PROPOSTA DE PREÇOS

| | | | | | | | | |
|----|--------------------------------------------------------------------------------------------------------------------------------------------------------------------------------------------------------------------------------------------------------------------------------------------------------------------------------------------------------------------------------------------------------------|------|-----|------------|-------|-----------|-----------------------------------------|----------------------------------------------|
| 19 | TOALHA DE PAPEL INTERFOLHADA BRANCA – MATERIAL COMPOSTO 100% POR FIBRAS CELULÓSICAS BRANCAS E MACIA, NÃO RECICLADA; DIMENSÕES MÍNIMAS: 21CM X 20 CM; CONTER NA EMBALAGEM AS INFORMAÇÕES DO PRODUTO E DO FABRICANTE; EMBALAGEM: PACOTE COM 1000 FOLHAS. | PCT | 560 | STAR PAPER | 24,80 | 13.888,00 | vinte e quatro reais e oitenta centavos | treze mil, oitocentos e oitenta e oito reais |
| 20 | SABONETEIRA EM PLÁSTICO ABS – SABONETEIRA COM RESERVATÓRIO PARA SABONETE LÍQUIDO. SABONETEIRA COMBINADA COM RESERVATÓRIO EM ALTO IMPACTO COM MATERIAL SIMILAR AO ABS. CAPACIDADE DO RESERVATÓRIO: 900ML. POSSUI FECHADURA E ACOMPANHA CHAVE EM PLÁSTICO ABS. BEM COMO KIT PARA FIXAÇÃO NA PAREDE CONTENDO BUCHAS E PARAFUSOS. DIMENSÕES APROXIMADAS 29 CM (ALTURA) X 12 CM (LARGURA) X 11 CM (PROFUNDIDADE). | UND | 100 | NOBRE | - | - | zero reais | zero reais |
| 21 | SABONETE LÍQUIDO ANTISÉPTICO 1.000 ML - PROPRIEDADES FÍSICO-QUÍMICAS: PH 100% : 5,5 – 6,0, APARENCIA E ODOR: LÍQUIDO, ODOR CARACTERÍSTICO, SEM FRAGRÂNCIA E SEM CORANTES, DENSIDADE: 1,010 – 1,018 G/CM ³ , VISCOSIDADE: 2.500 – 5.000 CPS (VISCOSÍMETRO FUNGILAB VISCO BASIC SPINDLE 4/20 RPM. TEMP. 20º A 25º). SOLUBILIDADE NA ÁGUA: 100%; EMBALAGEM: FRASCO PLÁSTICO COM 1000ml | LT | 850 | VICPHARMA | 29,80 | 25.330,00 | vinte e nove reais e oitenta centavos | vinte e cinco mil, trezentos e trinta reais |
| 22 | SAPATILHA (PRÓ-PE) DESCARTÁVEL LEVE, CONFECCIONADA EM POLIPROPILENO NA COR BRANCA, TIPO BOTA, COM ELÁSTICO EM TODA A SUA VOLTA. DIMENSÕES APROXIMADAS 32 X 36 CM ESTICADO, PERMITINDO A COMPLETA COBERTURA DO CALÇADO COM ABERTURA DE 24 CM NA PARTE SUPERIOR. CONSTANDO EXTERNAMENTE DADOS REFERENTES A PROCEDÊNCIA, VALIDADE, LOTE. | PCT | 280 | ANADONA | 39,60 | 11.088,00 | trinta e nove reais e sessenta centavos | onze mil e oitenta e oito reais |
| 23 | LUVA DE LATEX CANO MÉDIO – TAMANHO P - LUVA LÁTEX CANO MÉDIO – TAMANHO PEQUENO (P) – COMPRIMENTO MÍNIMO DE 30 CM, FORMATO ANATÔMICO, PALMA LISA, INTERIOR LISO E TALCADO; COMPOSIÇÃO: 100% LÁTEX NATURAL. INTERIOR LUBRIFICADO COM PÓ ABSORVÍVEL; EMBALAGEM SACO PLÁSTICO CONTENDO UM PAR | UNID | 600 | TALGE | 1,72 | 1.032,00 | um real e setenta e dois centavos | mil e trinta e dois reais |
| 24 | LUVA DE LATEX CANO MÉDIO – TAMANHO M- LUVA LÁTEX CANO MÉDIO – TAMANHO MÉDIO (M) - COMPRIMENTO MÍNIMO DE 30 CM, FORMATO ANATÔMICO, PALMA LISA, INTERIOR LISO E TALCADO; COMPOSIÇÃO: 100% LÁTEX NATURAL. INTERIOR LUBRIFICADO COM PÓ ABSORVÍVEL; EMBALAGEM SACO PLÁSTICO CONTENDO UM PAR | UND | 700 | TALGE | 1,72 | 1.204,00 | um real e setenta e dois centavos | mil duzentos e quatro reais |

PREFEITURA MUNICIPAL
 FL Nº 166
 Comissão de Licitação

A Prefeitura Municipal de Vitorosa do Ceará
 Comissão de Licitação
 Pregão Eletrônico nº. PE 09/2021-SESA
 Abertura: 04 de maio de 2021 Às 08:10 Horas

OBJETO: AQUISIÇÃO DE MATERIAL MÉDICO HOSPITALAR, DE LIMPEZA E EPIS, PARA O COMBATE A COVID-19 NAS ESCOLAS DA REDE BÁSICA DE ENSINO, PORTARIA DO MINISTÉRIO DA SAÚDE 1.857/2020, RESOLUÇÃO CMS 005/2021.

PROPOSTA DE PREÇOS

| | | | | | | | | |
|----|-------------------------------------------------------------------------------------------------------------------------------------------------------------------------------------------------------------------------------------------------------------------------------------|-----|-----|-------|---------------|------------|----------------------------------------------------------------------|-------------------------------------|
| 25 | LUIVA DE LATEX CANO MÉDIO – TAMANHO G- LÁTEX CANO MÉDIO – TAMANHO GRANDE (G) - COMPRIMENTO MÍNIMO DE 30 CM, FORMATO ANATÔMICO, PALMA LISA, INTERIOR LISO E TALCADO; COMPOSIÇÃO: 100% LÁTEX NATURAL. INTERIOR LUBRIFICADO COM PÓ ABSORVÍVEL; EMBALAGEM SACO PLÁSTICO CONTENDO UM PAR | UND | 200 | TALGE | 1,72 | 344,00 | um real e setenta e dois centavos | trezentos e quarenta e quatro reais |
| | | | | | Total Geral.. | 580.303,60 | quinhentos e oitenta mil, trezentos e três reais e sessenta centavos | |

VALOR TOTAL PROPOSTA

quinhentos e oitenta mil, trezentos e três reais e sessenta centavos

Condições:

- ** Entrega: Conforme ao edital e Contrato;
- ** Pagamento: Conforme ao edital;
- ** Validade da Proposta: 60 (sessenta) dias;
- ** Estamos de acordo com todos os quesitos exigidos neste edital.
- ** Declaramos que, nos valores apresentados acima, estão incluídos todos os tributos, encargos trabalhistas, previdenciários, fiscais e comerciais, taxas, fretes, seguros, deslocamentos de pessoal, custos e demais despesas que possam incidir sobre o fornecimento licitado, inclusive a margem de lucro.
- ** Através do presente declaramos inteira submissão aos ditames Lei nº 10.520, de 17 de julho de 2002, subsidiada pela Lei nº 8.666/93 e suas posteriores alterações e, às cláusulas e condições previstas nesta concorrência
- ** Assumimos o compromisso de bem e fielmente executar o objeto desta licitação, caso sejamos vencedores da presente licitação.
- ** Nesta oportunidade, temos a declarar, sob as penas da Lei, que tomamos pleno conhecimento dos produtos objeto desta licitação, que não possuímos nenhum fato impeditivo para participação deste certame e que nos submetemos a todas as cláusulas e condições previstas neste edital.
- ** Declaramos, para todos os fins de direito, que cumprimos plenamente os requisitos de habilitação e que nossa proposta está em conformidade com as exigências do instrumento convocatório (edital).



ANEXO V
CARTA PROPOSTA

| CARTA PROPOSTA |
|-----------------------------------------------------------------------------------------------------------------------------------------------------------------------------------------------------------------------------------------------------------------------------------------------------------------|
| Número do Pregão: PE 09/2021 N- SESA |
| Objeto: ÁLCOOL A 70% - LÍQUIDO INCOLOR CARACTERÍSTICO. EMBALAGEM COM DADOS DE IDENTIFICAÇÃO E PROCEDÊNCIA. DATA DA FABRICAÇÃO, TEMPO DE VALIDADE. REGISTRO EM ÓRGÃO COMPETENTE. FRASCO DE 1 LITRO. |
| Lote: 1 |
| Item: 1 |
| Especificação do Objeto: ÁLCOOL A 70% - LÍQUIDO INCOLOR CARACTERÍSTICO. EMBALAGEM COM DADOS DE IDENTIFICAÇÃO E PROCEDÊNCIA. DATA DA FABRICAÇÃO, TEMPO DE VALIDADE, REGISTRO EM ÓRGÃO COMPETENTE. FRASCO DE 1 LITRO. Constando toda especificação constante do Anexo I - TERMO DE REFERÊNCIA DO OBJETO |
| Marca: WALTRICK |
| Quantidade: 15.000 |
| Valor unitário de cada item do lote (em R\$): 9,85 |
| Valor total do lote (em R\$): 147.750,00 |
| Prazo de Entrega: CONFORME EDITAL |
| Prazo de validade da Carta Proposta (em dias, conforme estabelecido em edital): 60 DIAS |
| Declaração de que nos preços ofertados estão incluídas todas as despesas incidentes sobre o fornecimento referentes a tributos, encargos sociais e demais ônus atinentes à execução do serviço objeto desta licitação. |
| Declaramos, para todos os fins de direito, que cumprimos plenamente os requisitos de habilitação e que nossa Carta Proposta está em conformidade com as exigências do instrumento convocatório (edital). |
| Data: |

Observação 1: Esta Carta Proposta (MODELO) deverá ser anexado junto ao sistema da Bolsa Brasileira de Mercadorias - BBM. sob penade desclassificação.

Observação 2: Por força da legislação vigente, é vedada a identificação do licitante.





Álcool Líquido 70°

Desinfetante de uso geral para superfícies fixas e artigos não críticos.
Mata 99,9% dos germes e bactérias.
Solução com Álcool Etílico 70° INPM.

Características do Produto Álcool Líquido 70°

Embalagem de 1L (844g)

O Álcool líquido 70° é um agente considerado desinfetante de nível intermediário, empregados tanto na desinfecção de superfícies e instrumentos como na antisepsia da pele. Utilizado como desinfetante hospitalar pois tem maior poder germicida e bactericida. O álcool líquido 70° INPM foi desenvolvido seguindo as exigências do Ministério da Saúde para desinfecção de superfícies hospitalares como pisos, paredes, salas de cirurgia e banheiros. Possui desnaturante, substância amarga que evita a ingestão por crianças e alcoólatras.

Ação frente às cepas de Salmonella choleraesuis, Staphylococcus aureus, Pseudomonas aeruginosa

Indicação de uso/Modo de usar:

Indicação Álcool Líquido 70° :

É um desinfetante apropriado para aplicação manual em hospital e estabelecimentos relacionados com atendimento à saúde em pisos, paredes, mobiliários e artigos não críticos.

Modo de Usar:

Para desinfecção de superfícies fixas: Aplicar o produto puro deixando em contato por 10 minutos. Enxaguar se necessário. Para desinfecção de artigos não críticos: Lavar, enxaguar e secar os artigos. Imergir os artigos no produto puro deixando em contato por 10 minutos. Enxaguar e secar os artigos. Utilizá-los o mais breve possível.

Composição:

Álcool etílico, desnaturante e veículo. Princípio ativo: Álcool etílico 70% p/p. Produto produzido com 100% de matérias primas nacionais.

Precauções:

Conserve fora do alcance das crianças e dos animais domésticos, não ingerir. O produto contém como desnaturante a GLICERINA. CUIDADO! Irritante para os olhos, pele e mucosas. Evite a inalação ou aspiração, contato com os olhos e contato com a pele. Usar luvas para sua aplicação. Não utilizar para desinfecção de alimentos. Não misturar com outros produtos. Não perfurar a tampa. Não derramar sobre o fogo. PRIMEIROS SOCORROS. Em caso de contato com os olhos e pele, lavar com água em abundância durante 15 minutos. Se a irritação persistir consulte um médico, levando a embalagem ou o rótulo do produto. Em caso de ingestão acidental, não induzir o vômito. Consulte um médico imediatamente, levando a embalagem

ou o rótulo do produto. Em caso de inalação ou aspiração, remova o paciente para local arejado e consulte imediatamente o Centro de Intoxicações ou o médico levando a embalagem ou o rótulo do produto. Em caso de queimadura, lavar a área com água corrente.

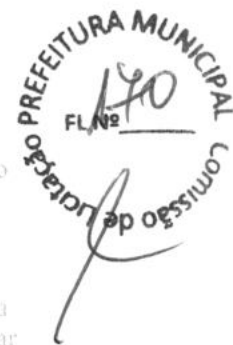

Recomendações de armazenamento da embalagem:

Conservar a embalagem em local fresco e arejado. Manter afastado do fogo e do calor. Conservar a embalagem bem fechada após o uso. Mantenha o produto em sua embalagem original. Não reutilizar a embalagem vazia.

Validade:

06 meses após a data de fabricação.

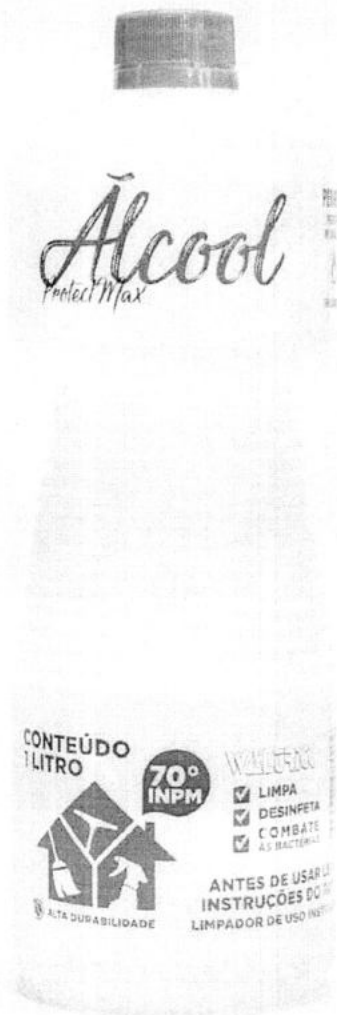

A handwritten signature in black ink, located in the bottom right corner of the page.

**PROPOSTA DE PREÇOS**ÓRGÃO: **PREFEITURA MUNICIPAL VIÇOSA DO CEARÁ**

| | | | |
|-----------------------------|--------------------------------|--------------------------|---------------------------|
| HORÁRIO | DATA | PREGÃO ELETRÔNICO | |
| 09:00:00 | terça-feira, 4 de maio de 2021 | PE-09/2021 SESA | |
| VALIDADE DA PROPOSTA | PRAZO DE ENTREGA | REAJUSTE | FORMA DE PAGAMENTO |
| 60 DIAS | DE ACORDO COM O EDITAL | SEM | A VISTA |

DECLARAMOS INTEGRAL ACEITAÇÃO DAS CONDIÇÕES DESTES EDITAIS E SUJEIÇÃO À LEGISLAÇÃO FEDERAL

| ITENS | ESPECIFICAÇÃO DO OBJETO | MARCA | UND. | QTD. | VL. UNIT. | VL. TOTAL |
|-------|---------------------------------------------------------------------------------------------------------------------------------------------------------------------------------------------------------|---------|-------|-------|-----------|---------------|
| 1 | ÁLCOOL A 70% - LÍQUIDO INCOLOR CARACTERÍSTICO. EMBALAGEM COM DADOS DE IDENTIFICAÇÃO E PROCEDÊNCIA, DATA DA FABRICAÇÃO, TEMPO DE VALIDADE, REGISTRO EM ÓRGÃO COMPETENTE. FRASCO DE 1 LITRO. LITRO 15.000 | KAPELLI | LITRO | 15000 | R\$10,00 | R\$150.000,00 |

OBS: **VALOR TOTAL DA PROPOSTA: R\$ 150.000,00****VALOR POR EXTENSO: CENTO E CINQUENTA MIL REAIS**

Os preços contidos nesta proposta incluem todos os custos e despesas, tais como e sem se limitar a: custos diretos e indiretos, tributos incidentes, taxas de administração, materiais, serviços, encargos sociais, seguros, bem como todos os encargos trabalhistas, previdenciários, fiscais, comerciais, fretes, deslocamentos de pessoal, custos e quaisquer outros que incidam direta ou indiretamente na contratação do objeto desta Licitação, inclusive a margem de lucro.

* Há pleno acordo com todas as condições estabelecidas no Edital e seus anexos. * Declaramos que cumprimos plenamente os requisitos de habilitação e que a proposta de preço está em conformidade com as exigências do instrumento convocatório (edital).

Ficha técnica descritiva do objeto



Número do edital: PE 09/2021

Órgão comprador: Prefeitura do MUNICÍPIO DE VIÇOSA DO CEARÁ

| LOTE /ITEM | QTDE | UND | ESPECIFICAÇÃO | MARCA | VALOR UNT. | VALOR TOTAL |
|------------|-------|---------|--------------------------------------------------------------------------------------------------------------------------------------------------------------------------------------------------------------------------------------------------------------------------------------------------------------------------------------------------------------------------------------------------------------------------------------------------------------------------------------------------------------------------------------------------------------------------------------------------------------|--------------|------------|-------------|
| 1 | 15000 | Litro | ÁLCOOL A 70% - LÍQUIDO INCOLOR CARACTERÍSTICO. EMBALAGEM COM DADOS DE IDENTIFICAÇÃO E PROCEDÊNCIA, DATA DA FABRICAÇÃO, TEMPO DE VALIDADE, REGISTRO EM ÓRGÃO COMPETENTE. FRASCO DE 1 LITRO | LSV | 12,00 | 180.000,00 |
| 2 | 2000 | Litro | ÁLCOOL A 70% GEL - GEL INCOLOR CARACTERÍSTICO. EMBALAGEM COM DADOS DE IDENTIFICAÇÃO E PROCEDÊNCIA, DATA DA FABRICAÇÃO, TEMPO DE VALIDADE, REGISTRO EM ÓRGÃO COMPETENTE. FRASCO DE 1 LITRO | LSV | 24,00 | 48.000,00 |
| 7 | 40 | Caixa | MÁSCARA CIRÚRGICA DESCARTÁVEL TRIPLA CAMADA, 100% POLIPROPILENO, FILTRO DE RETENÇÃO BACTERIOLÓGICA "MELTBLOWN" HIPOALÉRGICA, NÃO ESTÉRIL, PARA USO MÉDICO E GERAL. ELÁSTICO CONFECCIONADO PARA PERMITIR O MAIOR CONFORTO DURANTE O USO. O CLIPE PROPORCIONA O AJUSTE ADEQUADO À NECESSIDADE DO USUÁRIO. CAIXA COM 50 UNIDADES. | BELCHER | 50,00 | 2.000,00 |
| 9 | 4400 | Unidade | MÁSCARA N95 DE PROTEÇÃO CONTRA OS BACIOS DA TUBERCULOSE. CONTÉM 99% BFE PARA PARTÍCULAS DE 0,1 MICRONS. HIPOALÉRGICA FLUIDO RESISTENTE E CONFORTÁVEL. POSSUI CLIPE NASAL QUE SE MOLDA FACILMENTE AOS TAMANHOS E TIPOS DE ROSTO. PROCEDÊNCIA NACIONAL. | LIFE PROTECT | 5,80 | 25.520,00 |
| 10 | 237 | Caixa | TOUCA DESCARTÁVEL - TOUCA SANFONADA DESCARTÁVEL DUPLO, BRANCA, EM TNT DESCARTÁVEL COM ELÁSTICO DUPLO, FABRICADA COM 100% POLIPROPILENO, ATÓXICO; E QUE POSSUA REGISTRO ANVISA; EMBALAGEM: CAIXA COM 100 UNIDADES. | BELCHER | 45,00 | 10.665,00 |
| 11 | 3800 | Unidade | AVENTAL DESCARTÁVEL COM MANGA COMPRIDA, IMPERMEÁVEL, DE PROPILENO, UM LADO LAMINADO E OUTRO ABSORVENTE | BELCHER | 10,00 | 38.000,00 |
| 12 | 7 | Caixa | LUVA DE PROCEDIMENTO LATEX QUANTIDADE, CAIXA COM 100 LUVAS (AMBIDESTRA), TAMANHO DISPONÍVEIS: PEQUEN | DESCARPACK | 150,00 | 1.050,00 |
| 13 | 4 | Caixa | LUVA DE PROCEDIMENTO LATEX QUANTIDADE, CAIXA COM 100 LUVAS (AMBIDESTRA), TAMANHO DISPONÍVEIS:, MÉDIO | DESCARPACK | 150,00 | 600,00 |
| 14 | 3 | Caixa | LUVA DE PROCEDIMENTO LATEX QUANTIDADE, CAIXA COM 100 LUVAS (AMBIDESTRA), TAMANHO DISPONÍVEIS:, GRAND | DESCARPACK | 150,00 | 450,00 |
| 15 | 100 | Unidade | TERMÔMETRO DIGITAL A LASER. TERMÔMETRO DIGITAL INFRAVERMELHO O TERMÔMETRO DIGITAL SEM CONTATO POSSUI A TECNOLOGIA TOUCH FREE, BASTANDO APROXIMAR O SENSOR DA TESTA PARA OBTER A TEMPERATURA CORPÓREA EM POUCOS SEGUNDOS. NÃO HÁ CONTATO DO APARELHO COM A PELE, TORNANDO A MEDIDA MUITO MAIS CONVENIENTE, HIGIÊNICA E RÁPIDA, COM TODA A SEGURANÇA DE UM PRODUTO CLINICAMENTE VALIDADO. COM O SISTEMA COLOR GLOW, O TERMÔMETRO EMITE CORES MO VISOR PARA ALERTAR SE HÁ OU NÃO ESTADO FEBRIL AS TEMPERATURAS AFERIDAS AINDA SÃO ARMAZENADAS NA MEMÓRIA, PERMITINDO UM ACOMPANHAMENTO PRECISO DAS VARIAÇÕES DE | MEDICAL | 151,00 | 15.100,00 |
| 16 | 2000 | Unidade | Teste Rápido para CORONAVÍRUS (COVID-19) IGG/IGM imunoensaio qualitativo, baseado em membranas para a detecção de anticorpos do novo coronavírus em sangue total, soro plasma, com dois componentes, um componente IGG e um componente IGM, com sensibilidade (97,4% para IGG) e (86,8% para IGM), e especificidade (99,3% para IGG) e (98,6% para IGM), com resultado de IGG e IGM saindo ao mesmo tempo, no_ entanto, _de forma separada. | LYHER | 21,00 | 42.000,00 |

| | | | | | | |
|--------------|-----|--------|---------------------------------------------------------------------------------------------------------------------------------------------------------------------------------------------------------------------------------------------------------------------------------------------------------------------------------------|---------|-------|-------------------|
| 22 | 280 | Pacote | SAPATILHA (PRÓ-PÉ) DESCARTÁVEL LEVE, CONFECCIONADA EM POLIPROPILENO NA COR BRANCA, TIPO BOTA, COM ELÁSTICO EM TODA A SUA VOLTA. DIMENSÕES APROXIMADAS 32 X 36 CM ESTICADO, PERMITINDO A COMPLETA COBERTURA DO CALÇADO COM ABERTURA DE 24 CM NA PARTE SUPERIOR. CONSTANDO EXTERNAMENTE DADOS REFERENTES A PROCEDÊNCIA. VALIDADE, LOTE. | BELCHER | 40,00 | 11.200,00 |
| TOTAL | | | | | | 374.585,00 |

Prazo de validade da proposta (em dias, conforme estabelecido no edital): 60 DIAS

Declaramos, para todos os fins de direito, que cumprimos plenamente os requisitos de habilitação e que nossa proposta está em conformidade com as exigências do instrumento convocatório.

Declaramos, ainda, que estamos enquadradas no Regime de tributação de Microempresa e Empresa de Pequeno Porte, conforme estabelece o artigo 3º da Lei Complementar nº123, de 14 de dezembro de 2006. (caso enquadre).

Data: 02/05/2021





A
 Prefeitura Municipal de Viçosa do Ceará – Ce.
 Comissão de Licitação
 PREGÃO ELETRÔNICO Nº. 09/2021 - SESA

OBJETO: AQUISIÇÃO DE MATERIAL MÉDICO HOSPITALAR, DE LIMPEZA E EPI'S, PARA O COMBATE A COVID-19 NAS ESCOLAS DA REDE BÁSICA DE ENSINO, PORTARIA DO MINISTÉRIO DA SAÚDE 1.857/2020, RESOLUÇÃO CMS 005/2021.

| ITEM | PRODUTOS | MARCA | UND | QUANT | UNITÁRIO | TOTAL |
|------|-----------------------------------------------------------------------------------------------------------------------------------------------------------------------------------------------------------------------------------------------------------------------------------------------------------------------------------------------------------------------|-------------|-------|-------|----------|------------|
| 1 | ÁLCOOL A 70% - LIQUIDO INCOLOR CARACTERISTICO. EMBALAGEM COM DADOS DE IDENTIFICAÇÃO E PROCEDÊNCIA, DATA DA FABRICAÇÃO, TEMPO DE VALIDADE, REGISTRO EM ÓRGÃO COMPETENTE. FRASCO DE 1 LITRO. | ITAJÁ | LITRO | 15000 | 15,00 | 225.000,00 |
| 2 | ÁLCOOL A 70% GEL - GEL INCOLOR CARACTERISTICO. EMBALAGEM COM DADOS DE IDENTIFICAÇÃO E PROCEDÊNCIA, DATA DA FABRICAÇÃO, TEMPO DE VALIDADE, REGISTRO EM ÓRGÃO COMPETENTE. FRASCO DE 1 LITRO. | ALGELL | LITRO | 2.000 | 16,00 | 32.000,00 |
| 3 | ÁGUA SANITÁRIA - COMPOSIÇÃO: HIPOCLORITO DE SÓDIO.TEOR DE CLORO ATIVO: 2 A 2,5% CLASSE CORROSIVO: 8, NUMERO RISCO À SAÚDE: 3; CORROSIVIDADE: 1, COR: INCOLOR, RÓTULO COM IDENTIFICAÇÃO DO PRODUTO, MARCA DO FABRICANTE, DATA DE VALIDADE, REGISTRO NA ANVISA. VALIDADE DE 3 ANOS, COM DATA DE FABRICAÇÃO MÍNIMA DE 5 MESES A PARTIR DA ENTREGA; EMBALAGEM COM 1000 ML | FORTSAN | LITRO | 7200 | 8,00 | 57.600,00 |
| 7 | MÁSCARA CIRÚRGICA DESCARTÁVEL TRIPLA CAMADA, 100% POLIPROPILENO, FILTRO DE RETENÇÃO BACTERIOLÓGICA "MELTBLOWN' HIPOALÉRGICA, NÃO ESTÉRIL, PARA USO MÉDICO E GERAL. ELÁSTICO CONFECCIONADO PARA PERMITIR O MAIOR CONFORTO DURANTE O USO. O CLIPE PROPORCIONA O AJUSTE ADEQUADO À NECESSIDADE DO USUÁRIO. CAIXA COM 50 UNIDADES. | DESCARPAC K | CX | 40 | 45,00 | 1.800,00 |
| 9 | MÁSCARA N95 DE PROTEÇÃO CONTRA OS BACIOS DA TUBERCULOSE. CONTÉM 99% BFE PARA PARTÍCULAS DE 0,1 MICRONS. HIPOALÉRGICA FLUIDO RESISTENTE E CONFORTÁVEL. POSSUI CLIPE NASAL QUE SE MOLDA FACILMENTE AOS TAMANHOS E TIPOS DE ROSTO. PROCEDÊNCIA NACIONAL. | GI | UND | 4400 | 6,90 | 30.360,00 |



| | | | | | | |
|----|---------------------------------------------------------------------------------------------------------------------------------------------------------------------------------------------------------------------------------------------------------------------------------------------------------------------------------------------------------------------------------------------------------------------------------------------|-------------|-----|------|--------|------------|
| 10 | TOUCA DESCARTÁVEL - TOUCA SANFONADA DESCARTÁVEL DUPLO, BRANCA, EM TNT DESCARTÁVEL COM ELÁSTICO DUPLO, FABRICADA COM 100% POLIPROPILENO, ATÓXICO; E QUE POSSUA REGISTRO ANVISA; EMBALAGEM: CAIXA COM 100 UNIDADES. | GI | CX | 237 | 22,00 | 5.214,00 |
| 11 | AVENTAL DESCARTÁVEL COM MANGA COMPRIDA, IMPERMEÁVEL, DE PROPILENO, UM LADO LAMINADO E OUTRO ABSORVENTE. | GI | UND | 3800 | 12,00 | 45.600,00 |
| 12 | LUVA DE PROCEDIMENTO LATEX QUANTIDADE, CAIXA COM 100 LUVAS (AMBIDESTRA), TAMANHO DISPONÍVEIS: PEQUENO - P. | GLOMED | CX | 7 | 155,00 | 1.085,00 |
| 13 | LUVA DE PROCEDIMENTO LATEX QUANTIDADE, CAIXA COM 100 LUVAS (AMBIDESTRA), TAMANHO DISPONÍVEIS: MEDIO - M. | GLOMED | CX | 4 | 155,00 | 620,00 |
| 14 | LUVA DE PROCEDIMENTO LATEX QUANTIDADE, CAIXA COM 100 LUVAS (AMBIDESTRA), TAMANHO DISPONÍVEIS: GRANDE - G. | GLOMED | CX | 3 | 155,00 | 465,00 |
| 16 | Teste Rápido para CORONAVÍRUS (COVID-19) IGG/IGM imunoenensaio qualitativo, baseado em membranas para a detecção de anticorpos do novo coronavírus em sangue total, soro plasma, com dois componentes, um componente IGG e um componente 1GM, com sensibilidade (97,4% para IGG) e (86,8% para 1GM), e especificidade (99,3% para IGG) e (98,6% para IGM), com resultado de IGG e IGM saindo ao mesmo tempo, no entanto, de forma separada. | WAMA | UND | 2000 | 75,00 | 150.000,00 |
| 21 | SABONETE LIQUIDO ANTISEPTICO 1.000 ML - PROPRIEDADES FÍSICO-QUÍMICAS: PH 100%: 5,5 - 6,0, APARÊNCIA E ODOR: LÍQUIDO, ODOR CARACTERÍSTICO, SEM FRAGRÂNCIA E SEM CORANTES, DENSIDADE: 1,010 - 1,018 G/CM3, VISCOSIDADE: 2.500 - 5.000 CPS (VISCOSÍMETRO FUNGILAB VISCO BASIC SPINDLE 4120 RPM. TEMP. 202 A 25°), SOLUBILIDADE NA ÁGUA: 100%; EMBALAGEM: FRASCO PLÁSTICO COM 1000ml | CIGEL | LT | 850 | 18,00 | 15.300,00 |
| 22 | SAPATILHA (PRÓ-PÉ) DESCARTÁVEL LEVE, CONFECCIONADA EM POLIPROPILENO NA COR BRANCA, TIPO BOTA, COM ELÁSTICO EM TODA A SUA VOLTA. DIMENSÕES APROXIMADAS 32 X 36 CM ESTICADO, PERMITINDO A COMPLETA COBERTURA DO CALÇADO COM ABERTURA DE 24 CM NA PARTE SUPERIOR. CONSTANDO EXTERNAMENTE DADOS REFERENTES A PROCEDÊNCIA. VALIDADE, LOTE. | DESCARPAC K | PCT | 280 | 49,00 | 13.720,00 |



| | | | | | | |
|-----------------------------------------------------------------------|-------------------------------------------------------------------------------------------------------------------------------------------------------------------------------------------------------------------------------------------------------------------------------------------|----------------|-----|-----|------|-------------------|
| 23 | LUVA DE LATEX CANO MÉDIO - TAMANHO P - LUVA LÁTEX CANO MÉDIO - TAMANHO PEQUENO (P) - COMPRIMENTO MÍNIMO DE 30 CM, FORMATO ANATÔMICO, PALMA LISA, INTERIOR LISO E TALCADO; COMPOSIÇÃO: 100% LÁTEX NATURAL. INTERIOR LUBRIFICADO COM PÓ ABSORVÍVEL; EMBALAGEM SACO PLÁSTICO CONTENDO UM PAR | DESCARPAC K | UND | 600 | 8,00 | 4.800,00 |
| 24 | LUVA DE LATEX CANO MÉDIO - TAMANHO M - LUVA LÁTEX CANO MÉDIO - TAMANHO MEDIO (M) - COMPRIMENTO MÍNIMO DE 30 CM, FORMATO ANATÔMICO, PALMA LISA, INTERIOR LISO E TALCADO; COMPOSIÇÃO: 100% LÁTEX NATURAL. INTERIOR LUBRIFICADO COM PÓ ABSORVÍVEL; EMBALAGEM SACO PLÁSTICO CONTENDO UM PAR | DESCARPAC K | UND | 700 | 8,00 | 5.600,00 |
| 25 | LUVA DE LATEX CANO MÉDIO - TAMANHO G - LUVA LÁTEX CANO MÉDIO - TAMANHO GRANDE (G) - COMPRIMENTO MÍNIMO DE 30 CM, FORMATO ANATÔMICO, PALMA LISA, INTERIOR LISO E TALCADO; COMPOSIÇÃO: 100% LÁTEX NATURAL. INTERIOR LUBRIFICADO COM PÓ ABSORVÍVEL; EMBALAGEM SACO PLÁSTICO CONTENDO UM PAR | DESCARPAC K | UND | 200 | 8,00 | 1.600,00 |
| VALOR TOTAL | | | | | | 590.764,00 |
| quinhentos e noventa mil, setecentos e sessenta e quatro reais | | | | | | |

Prazo de entrega máximo: 10 (dez) dias úteis a contar do recebimento da Ordem de Compra

Validade da proposta: 60 (sessenta) dias

Declaramos que nos preços ofertados estão incluídas todas as despesas incidentes sobre o fornecimento referentes a tributos, encargos sociais, trabalhistas, previdenciários, fiscais e comerciais, taxas, fretes, seguros, deslocamentos de pessoal, custos e demais despesas que possam incidir sobre a contratação, inclusive a margem de lucro.

Declaramos, para todos os fins de direito, que cumprimos plenamente os requisitos de habilitação e que nossa Proposta está em conformidade com as exigências do instrumento convocatório (edital).

03 de maio de 2021.



À PREFEITURA MUNICIPAL DE VICOSA DO CEARÁ

PREGÃO ELETRÔNICO Nº 09/2021-SESA

Comissão de licitação

SESSÃO DE DISPUTA DE LANCES: 04/05/2021

O PREGÃO OCORRERÁ NO SITE BBMMNET

OBJETO: AQUISIÇÃO DE MATERIAL MÉDICO HOSPITALAR, DE LIMPEZA E EPI'S, PARA O COMBATE A COVID-19 NAS ESCOLAS DA REDE BÁSICA DE ENSINO, PORTARIA DO MINISTÉRIO DA SAÚDE 1.857/2020, RESOLUÇÃO CMS 005/2021.

CARTA PROPOSTA

| ITEM | ESPECIFICAÇÃO | UNIDADE | MARCA | QUANT | VL.UNIT. | VL TOTAL |
|-------------------------|------------------------------------------------|---------|----------|--------|------------|----------------|
| 1 | ÁLCOOL A 70% - LÍQUIDO INCOLOR CARACTERÍSTICO. | LTR | ITAJA | 15.000 | R\$ 15,09 | R\$ 226.350,00 |
| 2 | ÁLCOOL A 70% GEL – GEL INCOLOR CARACTERÍSTICO. | LTR | FORTSAN | 2.000 | R\$ 42,18 | R\$ 84.360,00 |
| 3 | ÁGUA SANITÁRIA - COMPOSIÇÃO: HIPOCLORITO DE | LTR | FORTSAN | 7.200 | R\$ 13,20 | R\$ 95.040,00 |
| 7 | MÁSCARA CIRÚRGICA DESCARTÁVEL TRIPLA | CXA | AMERICA | 40 | R\$ 61,83 | R\$ 2.473,20 |
| 10 | TOUCA DESCARTÁVEL - TOUCA SANFONADA | CXA | ANAPOLIS | 237 | R\$ 50,22 | R\$ 11.902,14 |
| 12 | LUVA DE PROCEDIMENTO LATEX QUANTIDADE, | CXA | NUGARD | 7 | R\$ 269,52 | R\$ 1.886,64 |
| 13 | LUVA DE PROCEDIMENTO LATEX QUANTIDADE, | CXA | NUGARD | 4 | R\$ 269,52 | R\$ 1.078,08 |
| 14 | LUVA DE PROCEDIMENTO LATEX QUANTIDADE, | CXA | NUGARD | 3 | R\$ 269,52 | R\$ 808,56 |
| 16 | TESTE RÁPIDO PARA CORONAVÍRUS (COVID-19) | UND | NUTRIEX | 2.000 | R\$ 41,49 | R\$ 82.980,00 |
| 22 | SAPATILHA (PRÓ-PÉ) DESCARTÁVEL LEVE, | PCT | ANAPOLIS | 280 | R\$ 58,11 | R\$ 16.270,80 |
| 23 | LUVA DE LATEX CANO MÉDIO – TAMANHO P - LUVA | UND | DANNY | 600 | R\$ 16,44 | R\$ 9.864,00 |
| 24 | LUVA DE LATEX CANO MÉDIO – TAMANHO M- LUVA | UND | DANNY | 700 | R\$ 16,44 | R\$ 11.508,00 |
| 25 | LUVA DE LATEX CANO MÉDIO – TAMANHO G- LÁTEX | UND | DANNY | 200 | R\$ 16,44 | R\$ 3.288,00 |
| VALOR TOTAL DA PROPOSTA | | | | | | R\$ 547.809,42 |

quinhentos e quarenta e sete mil, oitocentos e nove reais e quarenta e dois centavos

VALIDADE DA PROPOSTA: 60 (SESENTA) DIAS.

PRAZO DE ENTREGA: 10 (DEZ) DIAS ÚTEIS.

DECLARAMOS que nos valores apresentados acima, estão inclusos todos os tributos, encargos trabalhistas, previdenciários, fiscais e comerciais, taxas, seguros, deslocamentos de pessoal, custos e demais despesas que possam incidir sobre o fornecimento licitado, inclusive a margem de lucro.

Declaramos, para todos os fins de direito, que cumprimos plenamente os requisitos de habilitação e que nossa Carta Proposta está em conformidade com as exigências do instrumento convocatório (edital). Sob pena do previsto no art. 26, § 50 do Decreto Federal nº. 10.024/2019).

04/05/2021

À Comissão de Licitação / Pregoeiro(a) da:

ÓRGÃO GERENCIADOR

PREFEITURA MUNICIPAL DE VIÇOSA DO CEARÁ

MODALIDADE:

PREGÃO ELETRÔNICO

NÚMERO DO EDITAL

PE_009/2021-SESA

OBJETO

AQUISIÇÃO DE MATERIAL MÉDICO HOSPITALAR, DE LIMPEZA E EPI'S, PARA O COMBATE A COVID-19 NAS ESCOLAS DA REDE BÁSICA DE ENSINO, PORTARIA DO MINISTÉRIO DA SAÚDE 1.857/2020, RESOLUÇÃO CMS 005/2021.

| ITEM | ESPECIFICAÇÃO | MARCA | UNIDADE | QUANT. | VR. UNIT | VR. UNIT | VR. UNIT | VR. TOTAL | VR. TOTAL |
|---------------------------------------------------|------------------------------------------------------------------------------------------------------------------------------------------------------------------------------------------------------------------------------------------------------------------------------------------------------------------------------------------------------------------------------|---------------|---------|--------|-----------|-----------|-----------------|----------------|---------------------------------------------------|
| 1 | ALCOOL A 70% - LÍQUIDO INCOLOR CARACTERÍSTICO. EMBALAGEM COM DADOS DE IDENTIFICAÇÃO E PROCEDÊNCIA, DATA DA FABRICAÇÃO, TEMPO DE VALIDADE, REGISTRO EM ÓRGÃO COMPETENTE. FRASCO DE 1 LITRO. | AVAX | LITRO | 15000 | R\$ 50,00 | R\$ 50,00 | CINQUENTA REAIS | R\$ 750.000,00 | SETECENTOS E CINQUENTA MIL REAIS |
| 2 | ALCOOL A 70% GEL - GEL INCOLOR CARACTERÍSTICO. EMBALAGEM COM DADOS DE IDENTIFICAÇÃO E PROCEDÊNCIA, DATA DA FABRICAÇÃO, TEMPO DE VALIDADE, REGISTRO EM ÓRGÃO COMPETENTE. FRASCO DE 1 LITRO. | AVAX | LITRO | 2000 | R\$ 50,00 | R\$ 50,00 | CINQUENTA REAIS | R\$ 100.000,00 | CEM MIL REAIS |
| 3 | ÁGUA SANITÁRIA - COMPOSIÇÃO: HIPOCORITO DE SÓDIO; TEOR DE CLORO ATIVO: 2 A 2,5%. CLASSE CORROSIVO: 8, NÚMERO RISCO A SAÚDE: 3; CORROSIVIDADE: 1, COR: INCOLOR, RÓTULO COM IDENTIFICAÇÃO DO PRODUTO, MARCA DO FABRICANTE, DATA DE VALIDADE, REGISTRO NA ANVISA, VALIDADE DE 3 ANOS, COM DATA DE FABRICAÇÃO MÍNIMA DE 5 MESES A PARTIR DA ENTREGA; EMBALAGEM COM 1000 ML LITRO | MARCA PROPRIA | LITRO | 7200 | R\$ 50,00 | R\$ 50,00 | CINQUENTA REAIS | R\$ 360.000,00 | TREZENTOS E SESSENTA MIL REAIS |
| 4 | SACO PARA LIXO DOMICILIAR TIPO C PADRONIZADO ABNT - 50 LITROS - CONFECCIONADO COM RESINA TERMOPLÁSTICA NA COR PRETA DE ACOBADO COM A TABELA 1 - CLASSE I, DA ABNT 9191; COM AS SEGUINTES DIMENSÕES MÍNIMAS: 63CM DE LARGURA X 80CM DE ALTURA, COM CAPACIDADE PARA ACONDICIONAR 50 LITROS OU 10 KG DE LIXO; EMBALAGEM: PACOTE COM 100 UNIDADES. | RAVA | PACOTE | 1000 | R\$ 50,00 | R\$ 50,00 | CINQUENTA REAIS | R\$ 50.000,00 | CINQUENTA MIL REAIS |
| 6 | BORRIFADOR PLÁSTICO 340ML - EMBALAGEM PARA USO DE ALCOOL LÍQUIDO | MILPLASTIC | UND | 400 | R\$ 50,00 | R\$ 50,00 | CINQUENTA REAIS | R\$ 20.000,00 | VINTE MIL REAIS |
| 11 | AVENTAL DESCARTÁVEL COM MANGA COMPRIDA, IMPERMEÁVEL, DE PROPYLEN, UM LADO LAMINADO E OUTRO ABSORVENTE. | GI | UND | 3800 | R\$ 50,00 | R\$ 50,00 | CINQUENTA REAIS | R\$ 190.000,00 | CENTO E NOVENTA MIL REAIS |
| 19 | TOALHA DE PAPEL INTERFOLHADA BRANCA - MATERIAL COMPOSTO 100% POR FIBRAS CELULÓSICAS BRANCAS E MACIA, NÃO RECLAMADA; DIMENSÕES MÍNIMAS: 21CM X 20 CM; CONTER NA EMBALAGEM AS INFORMAÇÕES DO PRODUTO E DO FABRICANTE; EMBALAGEM: PACOTE COM 1000 FOLHAS. | VIP | PCT | 560 | R\$ 50,00 | R\$ 50,00 | CINQUENTA REAIS | R\$ 28.000,00 | VINTE E OITO MIL REAIS |
| R\$ | | | | | | | | | 1.498.000,00 |
| UM MIL-0, QUATROCENTOS E NOVENTA E OITO MIL REAIS | | | | | | | | | 1.498.000,00 |
| R\$ | | | | | | | | | UM MIL-0, QUATROCENTOS E NOVENTA E OITO MIL REAIS |

VALOR GLOBAL DA PROPOSTA

VALOR GLOBAL DA PROPOSTA



VALIDADE DA PROPOSTA: 120 (CENTO E VINTE) DIAS CORRIDOS A PARTIR DA DATA MARCADA PARA INICIO DO CERTAME
PRAZO DE ENTREGA: CONFORME EDITAL

LOCAL DE ENTREGA: CONFORME EDITAL

PAGAMENTO: CONFORME EDITAL

GARANTIA: CONFORME EDITAL

DECLARAÇÕES

A) QUE, NOS VALORES APRESENTADOS ACIMA, ESTÃO INCLUIDOS TODOS OS TRIBUTOS, ENCARGOS TRABALHISTAS, PREVIDENCIÁRIOS, FISCAIS E COMERCIAIS, TAXAS, SEGUROS, DESLOCAMENTOS DE PESSOAL, CUSTOS, E DEMAIS E QUAISQUER DESPESAS QUE POSSAM INCIDIR SOBRE O FORNECIMENTO DO OBJETO, INCLUSIVE A MARGEM DE LUCRO E QUE CUMPRE TAMBÉM A TODAS AS OBRIGAÇÕES CONTIDAS NO EDITAL.

B) QUE O OBJETO SERÁ FORNECIDO EM CONFORMIDADE COM AS ESPECIFICAÇÕES CONTIDAS NO EDITAL QUE TEM PLENO CONHECIMENTO DE TODOS OS PARÂMETROS E ELEMENTOS DOS SERVIÇOS A SEREM OFERTADOS NO PRESENTE CERTAME LICITATÓRIO E QUE SUA PROPOSTA ATENDE INTEGRALMENTE AOS REQUISITOS CONSTANTES NESTE EDITAL.

C) QUE TEM O PLENO CONHECIMENTO, ACETTAÇÃO QUE CUMPRIRÁ TODAS AS OBRIGAÇÕES CONTIDAS NO EDITAL.

D) QUE TOMAMOS PLENO CONHECIMENTO DOS PRODUTOS OBJETO DESSA LICITAÇÃO, QUE NÃO POSSUIMOS NENHUM FATO IMPEDITIVO PARA PARTICIPAÇÃO DESSE CERTAME E QUE NOS SUBMETEMOS A TODAS AS CLÁUSULAS CONDIÇÕES PREVISTAS NESTE EDITAL.

E) QUE GARANTIMOS A ENTREGA DOS PRODUTOS E CASO SEJA CONSTATADO ALGUMA IMPERFEIÇÃO, TER OS PRODUTOS DEVOLVIDOS

F) QUE ASSUMIMOS INTEIRAMENTE A RESPONSABILIDADE PELO FORNECIMENTO DOS MATERIAIS, OBJETO DESSE EDITAL E QUE SERÃO EXECUTADOS CONFORME EXIGÊNCIA EDITALÍCIA E CONTRATUAL E QUE SERÃO INICIADOS DENTRO DO PRAZO DE ATÉ 05(CINCO) DIAS ÚTEIS CONTADOS A PARTIR DA DATA DE RECEBIMENTO DA ORDEM DE COMPRA

G) QUE CUMPRIMOS PLENAMENTE OS REQUISITOS DE HABILITAÇÃO E QUE NOSSA PROPOSTA DE PREÇOS ESTÁ EM CONFORMIDADE COM AS EXIGÊNCIAS DO INSTRUMENTO CONVOCATÓRIO

H) QUE RESPONDEMOS POR TODOS OS PREJUÍZOS, PERDAS E DANOS QUE VENHAM A OCORRER REFERENTE AO TRANSPORTE E ENTREGA DOS PRODUTOS CASO SEJA CONTRATADA

I) DE QUE CASO CONSIGA SE SAGRAR VENCEDORA DO ITEM/LOTE, TEM CAPACIDADE DE ATENDIMENTO DA GARANTIA OFERTADA PELO FABRICANTE DO EQUIPAMENTO;

03/05/2021



A handwritten signature in black ink, consisting of a stylized, cursive script.

ANEXO V
CARTA PROPOSTA

| CARTA PROPOSTA |
|--------------------------------------------------------------------------------------------------------------------------------------------------------------------------------------------------------------------------------------------------------------------------------------------------------------|
| Número do Pregão: PE 09/2021 N- SESA |
| Objeto: ÁLCOOL A 70% - ALCOOL A 70% GEL - GEL INCOLOR CARACTERÍSTICO. EMBALAGEM COM DADOS DE IDENTIFICAÇÃO E PROCEDÊNCIA, DATA DA FABRICAÇÃO, TEMPO DE VALIDADE. REGISTRO EM ÓRGÃO COMPETENTE. FRASCO DE 1 LITRO. |
| Lote: |
| Item: 2 |
| Especificação do Objeto: ALCOOL A 70% GEL - GEL INCOLOR CARACTERÍSTICO. EMBALAGEM COM DADOS DE IDENTIFICAÇÃO E PROCEDÊNCIA, DATA DA FABRICAÇÃO, TEMPO DE VALIDADE. REGISTRO EM ÓRGÃO COMPETENTE. FRASCO DE 1 LITRO. Constando toda especificação constante do Anexo I - TERMO DE REFERÊNCIA DO OBJETO |
| Marca: WALTRICK |
| Quantidade: 2.000 |
| Valor unitário de cada item do lote (em R\$): 12,50 |
| Valor total do lote (em R\$): 25.000,00 |
| Prazo de Entrega: CONFORME EDITAL |
| Prazo de validade da Carta Proposta (em dias, conforme estabelecido em edital): 60 DIAS |
| Declaração de que nos preços ofertados estão incluídas todas as despesas incidentes sobre o fornecimento referentes a tributos, encargos sociais e demais ônus atinentes à execução do serviço objeto desta licitação. |
| Declaramos, para todos os fins de direito, que cumprimos plenamente os requisitos de habilitação e que nossa Carta Proposta está em conformidade com as exigências do instrumento convocatório (edital). |
| Data: |

Observação 1: Esta Carta Proposta (MODELO) deverá ser anexado junto ao sistema da Bolsa Brasileira de Mercadorias - BBM, sob penade desclassificação.

Observação 2: Por força da legislação vigente, é vedada a identificação do licitante.





Álcool Líquido 70°

Desinfetante de uso geral para superfícies fixas e artigos não críticos.
Mata 99,9% dos germes e bactérias.
Solução com Álcool Etilico 70° INPM.

Características do Produto Álcool Líquido 70°

Embalagem de 1L (844g)

O Álcool líquido 70° é um agente considerado desinfetante de nível intermediário, empregados tanto na desinfecção de superfícies e instrumentos como na antisepsia da pele. Utilizado como desinfetante hospitalar pois tem maior poder germicida e bactericida. O álcool líquido 70° INPM foi desenvolvido seguindo as exigências do Ministério da Saúde para desinfecção de superfícies hospitalares como pisos, paredes, salas de cirurgia e banheiros. Possui desnaturante, substância amarga que evita a ingestão por crianças e alcoólatras.

Ação frente às cepas de Salmonella choleraesuis, Staphylococcus aureus, Pseudomonas aeruginosa

Indicação de uso/Modo de usar:

Indicação Álcool Líquido 70° :

É um desinfetante apropriado para aplicação manual em hospital e estabelecimentos relacionados com atendimento à saúde em pisos, paredes, mobiliários e artigos não críticos.

Modo de Usar:

Para desinfecção de superfícies fixas: Aplicar o produto puro deixando em contato por 10 minutos. Enxaguar se necessário. Para desinfecção de artigos não críticos: Lavar, enxaguar e secar os artigos. Imergir os artigos no produto puro deixando em contato por 10 minutos. Enxaguar e secar os artigos. Utilizá-los o mais breve possível.

Composição:

Álcool etílico, desnaturante e veículo. Princípio ativo: Álcool etílico - 70% p/p. Produto produzido com 100% de matérias primas nacionais.

Precauções:

Conserve fora do alcance das crianças e dos animais domésticos, não ingerir. O produto contém como desnaturante a GLICERINA. CUIDADO! Irritante para os olhos, pele e mucosas. Evite a inalação ou aspiração, contato com os olhos e contato com a pele. Usar luvas para sua aplicação. Não utilizar para desinfecção de alimentos. Não misturar com outros produtos. Não perfurar a tampa. Não derramar sobre o fogo. PRIMEIROS SOCORROS: Em caso de contato com os olhos e pele, lavar com água em abundância durante 15 minutos. Se a irritação persistir consulte um médico, levando a embalagem ou o rótulo do produto. Em caso de ingestão acidental, não induzir o vômito. Consulte um médico imediatamente, levando a embalagem

ou o rótulo do produto. Em caso de inalação ou aspiração, remova o paciente para local arejado e consulte imediatamente o Centro de Intoxicações ou o médico levando a embalagem ou o rótulo do produto. Em caso de queimadura, lavar a área com água corrente.

Recomendações de armazenamento da embalagem:

Conservar a embalagem em local fresco e arejado. Manter afastado do fogo e do calor. Conservar a embalagem bem fechada após o uso. Mantenha o produto em sua embalagem original. Não reutilizar a embalagem vazia.

Validade:

06 meses após a data de fabricação.



**PROPOSTA DE PREÇOS**

ÓRGÃO:

PREFEITURA MUNICIPAL VIÇOSA DO CEARÁ

| | | | |
|-----------------------------|--------------------------------|--------------------------|---------------------------|
| HORÁRIO | DATA | PREGÃO ELETRÔNICO | |
| 09:00:00 | terça-feira, 4 de maio de 2021 | PE-09/2021 SESA | |
| VALIDADE DA PROPOSTA | PRAZO DE ENTREGA | REAJUSTE | FORMA DE PAGAMENTO |
| 60 DIAS | DE ACORDO COM O EDITAL | SEM | A VISTA |

DECLARAMOS INTEGRAL ACEITAÇÃO DAS CONDIÇÕES DESTES EDITAIS E SUJEIÇÃO À LEGISLAÇÃO FEDERAL

| ITENS | ESPECIFICAÇÃO DO OBJETO | MARCA | UND. | QTD. | VL. UNIT. | VL. TOTAL |
|-------|--------------------------------------------------------------------------------------------------------------------------------------------------------------------------------------------------------|---------|-------|------|-----------|--------------|
| 2 | ÁLCOOL A 70% GEL – GEL INCOLOR CARACTERÍSTICO. EMBALAGEM COM DADOS DE IDENTIFICAÇÃO E PROCEDÊNCIA, DATA DA FABRICAÇÃO, TEMPO DE VALIDADE, REGISTRO EM ÓRGÃO COMPETENTE. FRASCO DE 1 LITRO. LITRO 2.000 | KAPELLI | LITRO | 2000 | R\$13,00 | R\$26.000,00 |

OBS:

VALOR TOTAL DA PROPOSTA: R\$ 26.000,00

VALOR POR EXTENSO:

VINTE E SEIS MIL REAIS

Os preços contidos nesta proposta incluem todos os custos e despesas, tais como e sem se limitar a: custos diretos e indiretos, tributos incidentes, taxas de administração, materiais, serviços, encargos sociais, seguros, bem como todos os encargos trabalhistas, previdenciários, fiscais, comerciais, fretes, deslocamentos de pessoal, custos e quaisquer outros que incidam direta ou indiretamente na contratação do objeto desta Licitação, inclusive a margem de lucro.

* Há pleno acordo com todas as condições estabelecidas no Edital e seus anexos. * Declaramos que

cumprimos plenamente os requisitos de habilitação e que a proposta de preço está em conformidade com as exigências do instrumento convocatório (edital).



ANEXO V
CARTA PROPOSTA

| CARTA PROPOSTA |
|------------------------------------------------------------------------------------------------------------------------------------------------------------------------------------------------------------------------|
| Número do Pregão: PE 09/2021 N- SESA |
| Objeto: BORRIFADOR PLÁSTICO 340ML - EMBALAGEM PARA USO DE ÁLCOOL LÍQUIDO |
| Lote: |
| Item: 6 |
| Especificação do Objeto: BORRIFADOR PLÁSTICO 340ML - EMBALAGEM PARA USO DE ÁLCOOL LÍQUIDO Constando toda especificação constante do Anexo I - TERMO DE REFERÊNCIA DO OBJETO |
| Marca: VIDRO UTIL |
| Quantidade: 400 |
| Valor unitário de cada item do lote (em R\$): 10,50 |
| Valor total do lote (em R\$): 4.200,00 |
| Prazo de Entrega: CONFORME EDITAL |
| Prazo de validade da Carta Proposta (em dias, conforme estabelecido em edital): 60 DIAS |
| Declaração de que nos preços ofertados estão incluídas todas as despesas incidentes sobre o fornecimento referentes a tributos, encargos sociais e demais ônus atinentes à execução do serviço objeto desta licitação. |
| Declaramos, para todos os fins de direito, que cumprimos plenamente os requisitos de habilitação e que nossa Carta Proposta está em conformidade com as exigências do instrumento convocatório (edital). |
| Data: |



Observação 1: Esta Carta Proposta (MODELO) deverá ser anexado junto ao sistema da Bolsa Brasileira de Mercadorias - BBM, sob pena de desclassificação.

Observação 2: Por força da legislação vigente, é vedada a identificação do licitante.



ANEXO V
CARTA PROPOSTA



| |
|----------------------------------------------------------------------------------------------------------------------------------------------------------------------------------------------------------------------------------------------------------------------------------------------------------------------------------------------------------------------------------------------------------------------------------------------|
| CARTA PROPOSTA |
| Número do Pregão: PE 09/2021 N- SESA |
| Objeto: MÁSCARA CIRÚRGICA DESCARTÁVEL TRIPLA CAMADA, 100% POLIPROPILENO, FILTRO DE RETENÇÃO BACTERIOLÓGICA "MELTBLOWW", HIPOALÉRGICA, NÃO ESTÉRIL, PARA USO MÉDICO E GERAL. ELÁSTICO CONFECCIONADO PARA PERMITIR O MAIOR CONFORTO DURANTE O USO. O CLIPE PROPORCIONA O AJUSTE ADEQUADO A NECESSIDADE DO USUÁRIO. CAIXA COM 50 UNIDADES |
| Lote: |
| Item: 7 |
| Especificação do Objeto: MÁSCARA CIRÚRGICA DESCARTÁVEL TRIPLA CAMADA, 100% POLIPROPILENO, FILTRO DE RETENÇÃO BACTERIOLÓGICA "MELTBLOWW", HIPOALÉRGICA, NÃO ESTÉRIL, PARA USO MÉDICO E GERAL. ELÁSTICO CONFECCIONADO PARA PERMITIR O MAIOR CONFORTO DURANTE O USO. O CLIPE PROPORCIONA O AJUSTE ADEQUADO A NECESSIDADE DO USUÁRIO. CAIXA COM 50 UNIDADES Constando toda especificação constante do Anexo I - TERMO DE REFERÊNCIA DO OBJETO |
| Marca: KOCH |
| Quantidade: 40 |
| Valor unitário de cada item do lote (em R\$): 28,50 |
| Valor total do lote (em R\$): 1.140,00 |
| Prazo de Entrega: CONFORME EDITAL |
| Prazo de validade da Carta Proposta (em dias, conforme estabelecido em edital): 60 DIAS |
| Declaração de que nos preços ofertados estão incluídas todas as despesas incidentes sobre o fornecimento referentes a tributos, encargos sociais e demais ônus atinentes à execução do serviço objeto desta licitação. |
| Declaramos, para todos os fins de direito, que cumprimos plenamente os requisitos de habilitação e que nossa Carta Proposta está em conformidade com as exigências do instrumento convocatório (edital). |
| Data: |

Observação 1: Esta Carta Proposta (MODELO) deverá ser anexado junto ao sistema da Bolsa Brasileira de Mercadorias - BBM, sob pena de desclassificação.

Observação 2: Por força da legislação vigente, é vedada a identificação do licitante.

A máscara descartável fabricada pela KOCH EPIs é confeccionada em TNT (não tecido SSMMMS) de três camadas sendo uma gramatura interna de 20gr, externa de 20gr entre as duas camadas a camada da manta filtrante de gramatura 40gr totalizando 80g/m² de gramatura. Medindo 17,5cm X17cm (medida máscara aberta). Costurada com solda plástica. Tiras de elástico e clip nasal para ajuste que garante maior bem-estar do usuário.

Nosso ensaio de eficiência de filtração bacteriana resultou em 99,8% realizado pelo laboratório Freitag A_17136.2020. Cumprindo as normas da ABNT NBR 14873:2002 – não tecido para artigos de uso odontológico-hospitalar – Determinação da eficiência da filtração bacteriológica.

Indicada para uso contra aerodispersóides (partículas) gerados mecanicamente (poeira e névoas). As partículas podem ser sólidas ou líquidas geradas de soluções ou suspensões aquosas.

A validade é partir do momento que a máscara é retirada deve ser descartada imediatamente e evitar o contato com a parte interna em local reservado para resíduos contaminados.

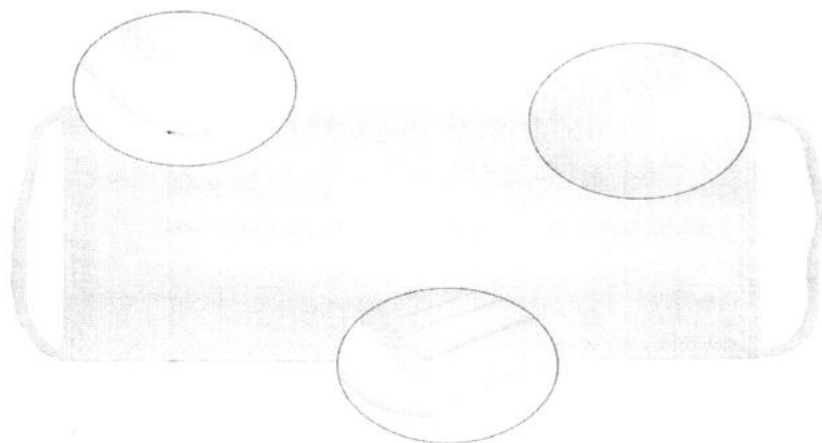

PREFEITURA MUNICIPAL
FL. Nº 186
Comissão de Licitação



| PROPOSTA DE PREÇOS | | | | | | |
|-------------------------------------------------------------------------------------------------------------------------------------------------------------------------------------------------------------------------------------------------------------------------------------------------------------------------------------------------------------------------------------------------------------------------------------------------------------------------------------------------------------------------------------------------------------------------------------------------------------------------------------------------------------------------------------------------------------------------------------------------|---------------------------------------------------------------------------------------------------------------------------------------------------------------------------------------------------------------------------------------------------------------------------------------------------------------------------------------|-----------------|---------------------------|------|---------------------------------|---------------------|
| ÓRGÃO: PREFEITURA MUNICIPAL VIÇOSA DO CEARA | | | | | | |
| HORÁRIO | DATA | | PREGÃO ELETRÔNICO | | | |
| 09:00:00 | terça-feira, 4 de maio de 2021 | | PE-09/2021 SESA | | | |
| VALIDADE DA PROPOSTA | PRAZO DE ENTREGA | REAJUSTE | FORMA DE PAGAMENTO | | | |
| 60 DIAS | DE ACORDO COM O EDITAL | SEM | A VISTA | | | |
| DECLARAMOS INTEGRAL ACEITAÇÃO DAS CONDIÇÕES DESTE EDITAL E SUJEIÇÃO À LEGISLAÇÃO FEDERA | | | | | | |
| ITENS | ESPECIFICAÇÃO DO OBJETO | MARCA | UND. | QTD. | VL. UNIT. | VL. TOTAL |
| 7 | MÁSCARA CIRÚRGICA DESCARTÁVEL TRIPLA CAMADA, 100% POLIPROPILENO, FILTRO DE RETENÇÃO BACTERIOLÓGICA "MELTBLOWN", HIPOALÉRGICA, NÃO ESTÉRIL, PARA USO MÉDICO E GERAL. ELÁSTICO CONFECCIONADO PARA PERMITIR O MAIOR CONFORTO DURANTE O USO. O CLIPE PROPORCIONA O AJUSTE ADEQUADO À NECESSIDADE DO USUÁRIO. CAIXA COM 50 UNIDADES. CX 40 | MASK | CX | 40 | R\$50,00 | R\$2.000,00 |
| OBS: | | | | | VALOR TOTAL DA PROPOSTA: | R\$ 2.000,00 |
| VALOR POR EXTENSO: | | | DOIS MIL REAIS | | | |
| Os preços contidos nesta proposta incluem todos os custos e despesas, tais como e sem se limitar a: custos diretos e indiretos, tributos incidentes, taxas de administração, materiais, serviços, encargos sociais, seguros, bem como todos os encargos trabalhistas, previdenciários, fiscais, comerciais, fretes, deslocamentos de pessoal, custos e quaisquer outros que incidam direta ou indiretamente na contratação do objeto desta Licitação, inclusive a margem de lucro. * Há pleno acordo com todas as condições estabelecidas no Edital e seus anexos. * Declaramos que cumprimos plenamente os requisitos de habilitação e que a proposta de preço está em conformidade com as exigências do instrumento convocatório (edital). | | | | | | |



| PROPOSTA DE PREÇOS | | | | | | |
|-------------------------------------------------------------------------------------------------------------------------------------------------------------------------------------------------------------------------------------------------------------------------------------------------------------------------------------------------------------------------------------------------------------------------------------------------------------------------------------------------------------------------------------------------------------------------------------------------------------------------------------------------------------------------------------------------------------------------------------------------|--------------------------------------------------------------------------------------------------------------------------------|-----------------|-------------------------------|-------|---------------------------------|-----------------------|
| ÓRGÃO: PREFEITURA MUNICIPAL VIÇOSA DO CEARA | | | | | | |
| HORÁRIO | DATA | | PREGÃO ELETRÔNICO | | | |
| 09:00:00 | terça-feira, 4 de maio de 2021 | | PE-09/2021 SESA | | | |
| VALIDADE DA PROPOSTA | PRAZO DE ENTREGA | REAJUSTE | FORMA DE PAGAMENTO | | | |
| 60 DIAS | DE ACORDO COM O EDITAL | SEM | A VISTA | | | |
| DECLARAMOS INTEGRAL ACEITAÇÃO DAS CONDIÇÕES DESTE EDITAL E SUJEIÇÃO À LEGISLAÇÃO FEDERA | | | | | | |
| ITENS | ESPECIFICAÇÃO DO OBJETO | MARCA | UND. | QTD. | VL. UNIT. | VL. TOTAL |
| 8 | MASCARA EM MALHA, MODELO BICO DE PATO, TIPO PP, 70% POLIÉSTER, COM ELÁSTICO ROLIÇO COM A LOGOMARCA DA ADMINISTRAÇÃO. UND 36000 | MP | UND. | 36000 | R\$3,00 | R\$108.000,00 |
| OBS: | | | | | VALOR TOTAL DA PROPOSTA: | R\$ 108.000,00 |
| VALOR POR EXTENSO: | | | CENTO E OITO MIL REAIS | | | |
| Os preços contidos nesta proposta incluem todos os custos e despesas, tais como e sem se limitar a: custos diretos e indiretos, tributos incidentes, taxas de administração, materiais, serviços, encargos sociais, seguros, bem como todos os encargos trabalhistas, previdenciários, fiscais, comerciais, fretes, deslocamentos de pessoal, custos e quaisquer outros que incidam direta ou indiretamente na contratação do objeto desta Licitação, inclusive a margem de lucro. * Há pleno acordo com todas as condições estabelecidas no Edital e seus anexos. * Declaramos que cumprimos plenamente os requisitos de habilitação e que a proposta de preço está em conformidade com as exigências do instrumento convocatório (edital). | | | | | | |



| |
|------------------------------------------------------------------------------------------------------------------------------------------------------------------------------------------------------------------------|
| CARTA PROPOSTA |
| NÚMERO DO PREGÃO: PE 09/2021 – SESA |
| OBJETO: AQUISIÇÃO DE MATERIAL MÉDICO HOSPITALAR, DE LIMPEZA E EPI'S, PARA O COMBATE A COVID-19 NAS ESCOLAS DA REDE BÁSICA DE ENSINO, PORTARIA DO MINISTÉRIO DA SAÚDE 1.857/2020, RESOLUÇÃO CMS 005/2021. |
| LOTE: ÚNICO |
| ITEM: 08 |
| ESPECIFICAÇÃO DO OBJETO: MÁSCARA EM MALHA, MODELO BICO DE PATO, TIPO PP, 70% POLIÉSTER, COM ELÁSTICO ROLIÇO COM A LOGOMARCA DA ADMINISTRAÇÃO. |
| MARCA: LÊ ATELIÊ |
| QUANTIDADE: 36.000 UND |
| VALOR UNITÁRIO DO ITEM DO LOTE (EM R\$): 6,00 (SEIS REAIS) |
| VALOR TOTAL DO LOTE (EM R\$): 216.000 (DUZENTOS E DEZESSEIS MIL REAIS) |
| PRAZO DE ENTREGA: CONFORME EDITAL |
| PRAZO DE VALIDADE DA CARTA PROPOSTA (em dias, conforme estabelecido em edital): 60 |
| Declaração de que nos preços ofertados estão incluídas todas as despesas incidentes sobre o fornecimento referentes a tributos, encargos sociais e demais ônus atinentes á execução do serviço objeto desta licitação. |
| Declaramos, para todos os fins de direito, que cumprimos plenamente os requisitos de habilitação e que nossa Carta Proposta está em conformidade com as exigências do instrumento convocatório (edital). |
| DATA: 03/05/2021 |



A
PREFEITURA MUNICIPAL DE VIÇOSA DO CEARÁ
SECRETARIA MUNICIPAL DE SAÚDE.
EDITAL PREGÃO ELETRÔNICO Nº PE 09/2021-SESA
ABERTURA DAS PROPOSTAS DE PREÇOS: DIA 04 DE MAIO DE 2021 – ÀS
08HRS10MIN.

OBJETO: AQUISIÇÃO DE MATERIAL MÉDICO HOSPITALAR, DE LIMPEZA E EPI'S, PARA O COMBATE A COVID-19 NAS ESCOLAS DA REDE BÁSICA DE ENSINO, PORTARIA DO MINISTÉRIO DA SAÚDE 1.857/2020, RESOLUÇÃO CMS 005/2021.

PROPOSTA COMERCIAL

Prezados (a) senhores (a);

Pelo o presente declaramos inteira submissão aos preceitos legais em vigor, especialmente os da Lei nº 8.666/93 e Lei nº 10.520/2002, bem como às cláusulas e condições da modalidade EDITAL PREGÃO ELETRÔNICO Nº PE 09/2021-SESA. Declaramos ainda, que não ocorreu fato que nos impeça de participar da mencionada Licitação. Assumimos o compromisso de bem e fielmente fornecer os produtos/bens abaixo especificados, caso sejamos vencedor (es) da presente Licitação.

Declaramos que esta proposta tem validade conforme edital, no prazo de 60 (sessenta) dias, contados da data de abertura da mesma, e que concordamos com todas as condições estabelecidas no edital e seus respectivos anexos.

Declaramos de que nos preços propostos estar incluídos, além do lucro, todas as despesas e custos, como por exemplo: transportes, tributos de qualquer natureza e todas as despesas, diretas ou indiretas, relacionadas com os Serviços do objeto da presente licitação.

Declaramos que, sob as penas da lei, que até a presente data inexistem fatos impeditivos para participar de licitações ou de contratar com qualquer órgão da Administração Pública, bem como, para sua habilitação no presente processo licitatório, assim como, que está ciente da obrigatoriedade de declarar ocorrências posteriores.

Apresentamos nossa proposta para fornecimento do objeto deste pregão, acatando todas as estipulações consignadas no edital, conforme abaixo:

| ITEM | Descritivo, Modelo, Marca, Fabric., Proced. e RMS | Und. | Qte. | Valor Unit. | Valor Total |
|------|----------------------------------------------------------------------------------------------------------------------------------------------------------------------------------------------------------------------------------------------------------------------------------------------------------------------------------------------------------------------------------------------|------|-------|----------------------------|-----------------------------------------------------|
| 09 | MÁSCARA N95 DE PROTEÇÃO CONTRA OS BACIOS DA TUBERCULOSE. CONTÉM 99% BFE PARA PARTÍCULAS DE 0,1 MICRONS. HIPOALÉRGICA FLUIDO UND 4400 RESISTENTE E CONFORTÁVEL. POSSUI CLIPE NASAL QUE SE MOLDA FACILMENTE AOS TAMANHOS E TIPOS DE ROSTO. PROCEDÊNCIA NACIONAL. MODELO: KN95 MARCA: BETANIAMED FABRICANTE: ZHANGJIAGANG 56 FRIENDS MASKS CO., LTD | UND | 4.400 | R\$ 4,00 (QUATRO REAIS) | R\$ 17.600,00 (DEZESSETE MIL E SEISCENTOS REAIS) |



| | | | | |
|-----------------------------------------------------------------------------------------------------------------------------------------------------|--|--|--|--|
| PROCEDENCIA IMPORTADO REGISTRO DA ANVISA: 80478410001 CERT. APROVAÇÃO CA MINISTÉRIO TRABALHO: 45.072” USO INTERNO N° DA RCMS E.20/35273 | | | | |
|-----------------------------------------------------------------------------------------------------------------------------------------------------|--|--|--|--|

VALOR TOTAL DA PROPOSTA:.....R\$ 17.600,00
(- DEZESSETE MIL E SEISCENTOS REAIS -)

CONDIÇÕES DE FORNECIMENTO:

| | |
|------------------------|--------------------------------------------------|
| Validade da proposta: | 60 (SESSENTA) Dias - CONFORME EDITAL |
| Condições de pagamento | 30 (trinta) Dias - CONFORME EDITAL |
| Prazo de entrega: | CONFORME EDITAL |
| Local de entrega: | CONFORME EDITAL |
| Garantia | CONFORME AS EXIGENCIAS DESTE EDITAL |
| Frete / impostos: | INCLUSOS |
| Assistência técnica | EM TODO TERRITÓRIO BRASILEIRO – CONFORME EDITAL. |

DECLARAMOS:

- Para todos os fins de direito, que cumprimos plenamente os requisitos de habilitação e que nossa proposta está em conformidade com as exigências do instrumento convocatório (edital).
- Que não possui, em nossa cadeia produtiva, empregados executando trabalho degradante ou forçado, observando o disposto nos incisos III e IV do art. 1º e no inciso III do art. 5º da Constituição Federal.
- Estamos sob o Regime de Tributação de Microempresa e Empresa de Pequeno Porte, conforme estabelece o artigo 3º da Lei Complementar Nº 123, de 14 de dezembro de 2006.
- O pleno conhecimento das exigências e das obrigações constante no edital de pregão eletrônico seus respectivos anexos, submetendo a todas as condições nele estipulada, principalmente sendo vencedor da licitação.
- *Nos preços propostos, além do lucro, todos os custos diretos e indiretos relativos ao cumprimento integral do objeto do PREGÃO, envolvendo, entre outras despesas, tributos de qualquer natureza, frete, embalagem etc., de modo que nenhuma outra remuneração seja devida, exceto quanto aos preços nas hipóteses de desequilíbrio econômico – financeiro previsto na legislação incidental.*
- Os produtos são de qualidade, fabricados conforme ABNT e ANVISA- (Agência Nacional de Vigilância Sanitária), garantindo o cumprimento a legislação sanitária quanto as normas.
- Compromete-se que o objeto do certame será entregue conforme estipulado neste edital e proposta estando de acordo com todas as normas deste edital e



seus anexos, e que o objeto do certame será entregue conforme estipulado neste edital.

- A garantia dos produtos ofertados será de 12 (Doze) meses contra defeitos de fabricação com assistência técnica em todo território nacional.
- Aceita totalmente e irrestritamente às condições do presente edital.
- *Declaramos que os preços dos produtos cotados na proposta compreendem todas as despesas com impostos, taxas, frete, seguros e quaisquer outros que incidam direta ou indiretamente sobre o fornecimento do objeto desta licitação.*
- Declaramos que os produtos cotados atendem a todas as especificações técnicas solicitadas no edital.
- Declaramos que esta proposta tem validade conforme Edital, no prazo de 60 (SESSENTA) dias, contados da data de abertura da mesma, e que concordamos com todas as condições estabelecidas no Edital.
- Declaramos, sob as sanções administrativas cabíveis, inclusive as criminais e sob as penas da lei, que toda documentação anexada ao sistema são autênticas.
- Declaramos ainda que, concordamos com todos os termos do edital do Pregão Eletrônico e seus Anexos.
- Declaramos que, sob as penas da lei, que até a presente data inexistem fatos impeditivos para participar de licitações ou de contratar com qualquer órgão da Administração Pública, bem como, para sua habilitação no presente processo licitatório, assim como, que está ciente da obrigatoriedade de declarar ocorrências posteriores.
- Declaramos que esta proposta tem validade conforme edital, no prazo de 60 (sessenta) dias, contados da data de abertura da mesma, e que concordamos com todas as condições estabelecidas no edital e seus respectivos anexos.
- Declaramos que nesta proposta estão incluídas eventuais vantagens e/ou abatimentos, impostos, transporte (carga e descarga) até o destino, taxas e encargos sociais, obrigações trabalhistas, previdenciárias, fiscais e comerciais e outras quaisquer que incidam sobre a contratação.
- Declaramos que tenho pleno conhecimento e atendimento de todas as exigências contidas no edital e seus anexos.
- Declaramos que, sob as penas da lei, que até a presente data inexistem fatos impeditivos para participar de licitações ou de contratar com qualquer órgão da Administração Pública, bem como, para sua habilitação no presente processo licitatório, assim como, que está ciente da obrigatoriedade de declarar ocorrências posteriores.

VIÇOSA DO CEARÁ/CE, 03 DE MAIO DE 2021.



MINISTÉRIO DO TRABALHO E EMPREGO - MTE
SECRETARIA DE INSPEÇÃO DO TRABALHO - SIT
DEPARTAMENTO DE SEGURANÇA E SAÚDE NO TRABALHO - DSST

EQUIPAMENTO DE PROTEÇÃO INDIVIDUAL

CERTIFICADO DE APROVAÇÃO - CA Nº 45.072
VÁLIDO



Validade: 27/10/2025

Nº. do Processo: 14021.149721/2020-35

Produto: Importado

Equipamento: RESPIRADOR PURIFICADOR DE AR TIPO PEÇA SEMIFACIAL FILTRANTE PARA PARTÍCULAS PFF2

Descrição: Respirador purificador de ar tipo peça semifacial PFF2, composta por 5 camadas de proteção.

Aprovado para: PROTEÇÃO DAS VIAS RESPIRATÓRIAS CONTRA POEIRAS, NÉVOAS E FUMOS (PFF2).

Observação: Para a adequada utilização do equipamento de proteção respiratória, devem ser observadas as recomendações da FUNDACENTRO contidas na publicação intitulada "Programa de Proteção Respiratória - recomendações, seleção e uso de respiradores", além do disposto nas Normas Regulamentadoras de Segurança e Saúde no Trabalho.

Marcação do CA: Na face externa da máscara.

Referências: KN95

Tamanhos: Único

Cores: Branca

Normas técnicas: Portaria INMETRO nº 102/2020, EN 149: 2001+A1: 2009, GB 2626-2006

Laudos:

Nº. Laudo: ZFLJ2614499

Laboratório: CNTAC Testing Services Co., Ltd. (Foshan)

Nº. Laudo: BT20040301616

Laboratório: BEFITLAB TEST TECHNOLOGY COMPANY LIMITED

Empresa: BETANIAMED COMERCIAL EIRELI

CNPJ: 09.560.267/0001-08 · **CNAE:** 4645 - Comércio atacadista de instrumentos e materiais para uso médico, cirúrgico, ortopédico e odontológico

Endereço: ANTONIO GRAVATA 80

Bairro: CINQUENTENARIO

Cidade: BELO HORIZONTE

CEP: 30570040

UF: MG

BETANIAMED

Respirador Filtrante de Partículas KN 95

Respirador KN95 (PFF - Peça Facial Filtrante) apresenta-se como importante elemento de proteção no combate contra o Corona Vírus (COVID 19).

Recomendado para proteção das vias respiratória dos trabalhadores da área da saúde contra exposição de agentes biológicos causadores de tuberculose, rubéola, SRAG/SARG, varicela, sarampo, gripes (H1N1, HSN1), etc. Exposição de fumaças provenientes de cirurgia a laser e bisturi eletroeletrônico. Este respirador oferece EFB - Eficiência de Filtração Bacteriológica >95% e resistência à penetração de sangue e outros fluidos corpóreos. Poeiras, névoas e fumos, até 10 vezes o limite e exposição ocupacional.

O Respirador KN95 (PFF2) não tem manutenção. Confeccionado com 05 (cinco) camadas externas de tecidos: Camada externa em NT PES (Não tecido a base de polipropileno); elemento filtrante, composto por microfibras de polipropileno tratadas eletrostaticamente com a finalidade de retenção de partículas. Possui um clipe nasal e elásticos de látex para ajuste. Cor Branca na face, branco na face interna e elástico branco. Altura: 150mm (MEDIDA DO QUEIXO AO NARIZ). Largura: 110mm (MEDIDA DE ORELHA A ORELHA). Eficiência acima: 95% (PFF). Peso Aproximado: 9 g.

"Produto Certificado CE 1463 FFP2 - Fabricado de acordo com a EN 149: 2001+A1: 2009 Filtragem da peça facial e respiradores de partículas - (Recomendação da União Europeia 2020/403). Registro no FDA M20619 (Respirator Surgical - Disposable Protective Mask KN95 - N95 Mask. Testado conforme norma GB2626-2006 - Equipamento de proteção respiratória - respirador sem partículas para purificação do ar."

**Número registro na ANVISA:
80478410001**



BETANIAMED

Importador: Betaniamed Comercial
Rua Antônio Gravatá, nº. 80, Cinquentenário
Belo Horizonte, MG, CEP: 30.570-040
Telefone: (31) 3374-6768/ 3377-7500
CNPJ: 09.560.267/0001-08

Responsável Técnico: Getúlio A. H. Cury - CREA MG 5976/D

Consultas / Produtos para Saúde / Produtos para Saúde

Detalhes do Produto

Nome da Empresa BETANIAMED COMERCIAL LTDA

CNPJ 09.560.267/0001-08 **Autorização**

Produto Respirador Filtrante de Partículas KN95 Prime

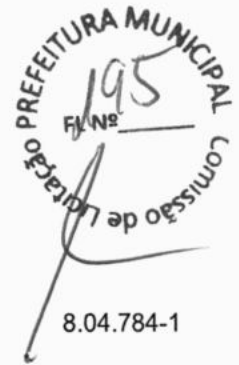
**Modelo Produto Médico**

KN95

Tipo de Arquivo **Arquivos** **Expediente, data e hora de inclusão**

Nenhum Arquivo Encontrado(a)

Nome Técnico PEÇA FACIAL FILTRANTE

Registro 80478410001

Processo 25351.698496/2020-41

Fabricante Legal • FABRICANTE: ZHANGJIAGANG 56 FRIENDS MASKS CO., LTD. - CHINA, REPÚBLICA POPULAR

Classificação de Risco I - BAIXO RISCO

Vencimento do Registro VIGENTE

[Exportar para Excel](#)[Exportar para PDF](#)[Voltar](#)



CARLOS ALBERTO FERREIRA DO AMARAL JUNIOR
Tradutor Público e Intérprete Comercial
Inglês

Matriculado na Junta Comercial do Estado de São Paulo sob n° 1863
CPF 135.584.188-75 - RG 18.605.711-8 SSP/SP - CCM 4.215.987-3 - INSS 18087669008

N° DO LIVRO: 073 FOLHA: 243 DATA: 13/10/2020 N° DA TRADUÇÃO: 13.016

Eu, Carlos Alberto Ferreira do Amaral Junior, Tradutor Público e Intérprete Comercial do idioma Inglês, matriculado na Junta Comercial do Estado de São Paulo sob n° 1863, tendo recebido um documento intitulado "CNTAC Testing Services Co., Ltd. (Foshan)" exarado em língua inglesa para traduzi-lo para o vernáculo, assim o fiz, no cumprimento do meu ofício, na forma abaixo:

CNTAC Testing Services Co., Ltd. (Foshan)

www.fcl-sz.org.cn
7244570625
ZFLJ2614499

Informações do Requerente

Nome do requerente: Zhangjiagang five six small partners mask Co., Ltd
Endereço do requerente: Xinghuo village, Jinfeng Town, Zhangjiagang City

Informações da amostra

Descrição da amostra: KN95
Especificação: C-PEF99
Quantidade de amostras: 100 peças
- Data de recebimento da amostra: 16/04/2020
- Data do relatório: 20/04/2020
- A amostra original está afixada à última folha.

Teste realizado

Avaliação de acordo com

- GB 2626-2006 - Equipamento de proteção respiratória – Respirador de partícula purificador de ar não motorizado
- Teste(s) selecionado(s) como solicitado pelos requerentes.

Declaração

Os resultados apresentados neste relatório referem-se exclusivamente à(s) amostra(s) testada(s), exceto se especificado de maneira diferente. Todos os itens são realizados nas condições padrão, exceto nos casos indicados.

Exceto quando exigido pelo cliente, os resultados do teste e a avaliação de conformidade deste relatório não leva em conta a incerteza dos resultados do teste.

Assinado por e em nome de **CNTAC Testing Services Co., Ltd. (Foshan)**

Aprovado por: [Assinatura]

Resultado do Teste

| Resultado do teste | Requisitos | Avaliação |
|----------------------------------------------------------|----------------------------------------|-----------|
| 1. Carneira GB 2626-2006 Seção 6.11 | | |
| Resultado – sem deslocamento ou fratura | Não deve haver deslocamento ou fratura | Aprovado |
| 2. Resistência a Exalação GB 2626-2006 Seção 6.61 | | |
| Fluxo de ar: 85 L/min Unidade: <Pa> | | |
| Antes do pré-tratamento | ≤ 250 | Aprovado |

Av. Alberto Byington, 1213 – Sala 5, Vila Maria Alta, São Paulo – SP, CEP 02127-001
Tel.: (11) 5068-0654 / (11) 9-9118-9130 - E-mail: amaral.jr@uol.com.br



CARLOS ALBERTO FERREIRA DO AMARAL JUNIOR
Tradutor Público e Intérprete Comercial
Inglês

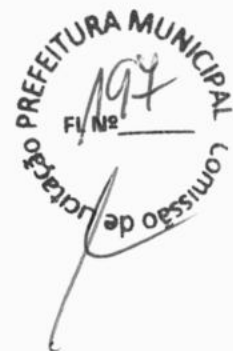

244

Nº 13.016

| | | |
|---------------------------------------------------------------------------------------------------------------------------------------------------------------------------------------------------------------------------------------------------------------------------------------------------------------------------------------------------------------------------------------------|----------------------------------------------------------------------------------------------------------------------------------------------------------------|----------|
| Amostra nº 1: 54,3 Amostra nº 2: 51,3 Após o pré-tratamento Amostra nº 1: 48,2 Amostra nº 2: 46,3 | | |
| 3. Eficiência de Filtragem GB 2626-2006 Seção 6.3 | | |
| Fluxo de ar: 85 L/min, Aerossol: NaCl Unidade: <%> | | |
| Antes do pré-tratamento Amostra nº 1: 99,3 Amostra nº 2: 99,1 Amostra nº 3: 99,3 Amostra nº 4: 99,0 Amostra nº 5: 99,3 Amostra nº 6: 99,2 Amostra nº 7: 99,1 Amostra nº 8: 99,0 Amostra nº 9: 99,3 Amostra nº 10: 99,8 Após o pré-tratamento Amostra nº 1: 99,3 Amostra nº 2: 99,3 Amostra nº 3: 99,3 Amostra nº 4: 99,1 Amostra nº 5: 99,2 | | |
| 4. Resistência a Inalação GB 2626-2006 Seção 6.5 | | |
| Fluxo de ar: 85 L/min Unidade: <Pa> | | |
| Antes do pré-tratamento Amostra nº 1: 41,8 Amostra nº 2: 39,6 Após o pré-tratamento Amostra nº 1: 47,3 Amostra nº 2: 55,6 | ≤ 350 | Aprovado |
| 5. Inspeção da Aparência GB 2626-2006 Seção 6.1~6.2 | | |
| Resultado De acordo | A superfície não deve ter danos, deformações e outros defeitos óbvios. | Aprovado |
| De acordo | Os materiais e estruturas dos componentes devem ser capazes de suportar condições normais de operação e possíveis choques de temperatura, umidade e mecânicos. | |
| De acordo | A faixa de cabeça deve ser ajustável, o design da faixa de cabeça da máscara facial substituível deve ser substituível. | |
| De acordo | Após pré-tratamento de temperatura e umidade e pré-tratamento de resistência mecânica, os componentes não devem cair, danificar-se e deformar-se. | |
| 6. Inflamabilidade GB 2626-2006 Seção 6.15 | | |
| Unidade: <s> | | |
| Tempo pós-chama | Tempo pós-chama ≤ 5 | Aprovado |
| Antes do pré-tratamento Amostra nº 1: 0 Amostra nº 2: 0 | | |



CARLOS ALBERTO FERREIRA DO AMARAL JUNIOR
Tradutor Público e Intérprete Comercial
Inglês



245

Nº 13.016

| | | |
|-----------------------|--|--|
| Após o pré-tratamento | | |
| Amostra nº 1: 0 | | |
| Amostra nº 2: 0 | | |

Observações:

1. Este método está além do escopo de acreditação da CNAS.
2. Este método está além do escopo de acreditação da CMA e CNAS e não tem validade jurídica.

Original



Fim do Relatório

Nada mais continha o referido documento, que fielmente traduzi para o vernáculo, conferi, achei conforme e dou fê.

São Paulo - SP, 13 de outubro de 2020.

Carlos Alberto Ferreira do Amaral Junior

Este documento foi assinado digitalmente por Carlos Alberto Ferreira Do Amaral Junior.
Para verificar as assinaturas vá ao site <https://www.portaldeassinaturas.com.br:443> e utilize o código 6C54-6F0B-9D23-3B0D.



PROTOCOLO DE ASSINATURA(S)



O documento acima foi proposto para assinatura digital na plataforma Portal de Assinaturas Certisign. Para verificar as assinaturas clique no link: <https://www.portaldeassinaturas.com.br/Verificar/6C54-6F0B-9D23-3B0D> ou vá até o site <https://www.portaldeassinaturas.com.br:443> e utilize o código abaixo para verificar se este documento é válido.

Código para verificação: 6C54-6F0B-9D23-3B0D



Hash do Documento

14C53C3F4927756EDB4C098BE9716E37D64AAF6264BB1E857149D972C29DE0EA

O(s) nome(s) indicado(s) para assinatura, bem como seu(s) status em 13/10/2020 é(são) :

- Carlos Alberto Ferreira Do Amaral Junior - 135.584.188-75 em 13/10/2020 18:59 UTC-03:00

Tipo: Certificado Digital





CARLOS ALBERTO FERREIRA DO AMARAL JUNIOR
Tradutor Público e Intérprete Comercial
Inglês

Matriculado na Junta Comercial do Estado de São Paulo sob n° 1863
CPF 135.584.188-75 - RG 18.605.711-8 SSP/SP - CCM 4.215.987-3 - INSS 18087669008

N° DO LIVRO: 073 FOLHA: 246 DATA: 13/10/2020 N° DA TRADUÇÃO: 13.017

Eu, Carlos Alberto Ferreira do Amaral Junior, Tradutor Público e Intérprete Comercial do idioma Inglês, matriculado na Junta Comercial do Estado de São Paulo sob n° 1863, tendo recebido um documento intitulado "Test Report" exarado em língua inglesa para traduzi-lo para o vernáculo, assim o fiz, no cumprimento do meu ofício, na forma abaixo:

BEFITLAB TEST TECHNOLOGY COMPANY LIMITED
www.befitlab.com – Tel.: 021-59100859 – E-mail: info@befitlab.com



RELATÓRIO DE TESTE



TL-787

N° do Relatório: BT20040301616

Informações do Cliente:

Cliente: Zhangjiagang 56 Friends Masks Co, Ltd
Endereço: Xinghuo Village, Jinfeng Town, Zhangjiagang, Jiangsu, China

Informações da Amostra:

Nome da amostra: Máscara KN95
Especificação da amostra: C-PEF99
Descrição da amostra: Amostras em boa condição
Método da amostragem: Todas as peças foram recebidas do cliente
Data de recebimento: 03/04/2020

Informações do Teste:

Itens do teste: Inspeção visual, Embalagem, etc.
Referência de teste: EN 149: 2001+A1: 2009
Resultado do teste: Consulte as páginas seguintes

Escrito por: [Assinatura]

Data: 20/04/2020

Inspecionado por: [Assinatura]

Data: 20/04/2020

Aprovado por: [Assinatura]

Data: 20/04/2020

BEFITLAB TEST TECHNOLOGY COMPANY LIMITED
Membro do Grupo International Standards Certification (ISC)

1. Lista de amostras

| Fabricante | Nome da amostra | Especificação | Material | Lote |
|---------------------------------------|-----------------|---------------|----------|------|
| Zhangjiagang 56 Friends Masks Co, Ltd | Máscara KN95 | C-PEF99 | - | - |

2. Fotos da amostra

Av. Alberto Byington, 1213 – Sala 5, Vila Maria Alta, São Paulo – SP, CEP 02127-001
Tel.: (11) 5068-0654 / (11) 9-9118-9130 - E-mail: amaral.jr@uol.com.br

Este documento foi assinado digitalmente por Carlos Alberto Ferreira Do Amaral Junior.
Para verificar as assinaturas vá ao site <https://www.portaldeassinaturas.com.br/443> e utilize o código 38FF-F874-63A4-06D8.

Este documento foi assinado digitalmente por Carlos Alberto Ferreira Do Amaral Junior. Para verificar as assinaturas vá ao site https://www.portaldeassinaturas.com.br/443 e utilize o código 38FF-F874-63A4-06D8.



CARLOS ALBERTO FERREIRA DO AMARAL JUNIOR
Tradutor Público e Intérprete Comercial
Inglês



247

Nº 13.017

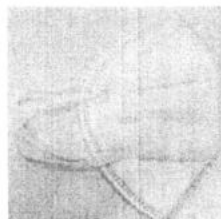
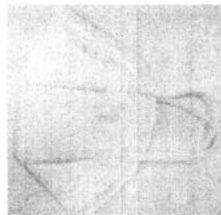

Anexo 1: Inspeção Visual

1.1 Inspeção visual: a inspeção visual deverá incluir a marcação e as informações fornecidas pelo fabricante.

1.2 Resultado: não testado.

1.3 Nota: como solicitado pelo cliente, a marcação e as informações fornecidas pelo fabricante não foram inspecionadas.

Anexo 2: Embalagem

2.1 Embalagem: As meias máscaras de filtração de partículas serão oferecidas para venda embaladas de uma forma que elas sejam protegidas contra danos mecânicos e contaminação antes do uso.

2.2 Resultado: aprovado.

2.3 Nota: de acordo com a exigência.

Anexo 3: Material

3.1 Material: os materiais usados deverão ser adequados para suportar manuseio e use pelo período pelo qual a meia máscara de filtração de partículas é projetada para uso. Qualquer material dos meios de filtro liberado pelo fluxo de ar através do filtro não deverá constituir um risco ou incômodo para o usuário. Após a realização do condicionamento descrito em 8.3.1, nenhuma das meias máscaras de filtração de partículas deverá ter sofrido falha mecânica da peça facial ou tiras. Quando condicionada de acordo com 8.3.1 e 8.3.2, a meia máscara de filtração de partículas não deverá cair.

3.2 Resultado: aprovado

3.3 Nota: não houve falha mecânica após a realização do condicionamento descrito em 8.3.1. Não houve queda após o condicionamento de acordo com 8.3.1 e 8.3.2.

Anexo 4: Limpeza e Desinfecção

4.1 Limpeza e Desinfecção: se a meia máscara de filtração de partículas for projetada para ser reutilizada, os materiais usados deverão resistir aos agentes e procedimentos de limpeza e desinfecção a serem especificados pelo fabricante.

4.2 Resultado: N/A

4.3 Nota: uso somente em turno único.



CARLOS ALBERTO FERREIRA DO AMARAL JUNIOR
Tradutor Público e Intérprete Comercial
Inglês



248

Nº 13.017

Anexo 5: Desempenho Prático

5.1 Desempenho Prático: a meia máscara de filtração de partículas deve ser submetida a testes de desempenho prático sob condições realistas.

5.2 Resultado: aprovado.

5.3 Nota: sem imperfeições.

Anexo 6: Acabamento das Peças

6.1 Acabamento das Peças: as peças do dispositivo que têm a possibilidade de entrar em contato com o usuário não deverão ter bordas afiadas ou rebarbas.

6.2 Resultado: aprovado.

6.3 Nota: sem bordas afiadas ou rebarbas.

Anexo 7: Vazamento Interno Total

7.1 Vazamento Interno Total: Para meias máscaras de filtração de partículas ajustadas de acordo com as informações do fabricante, pelo menos 46 dos 50 resultados de exercícios individuais (ou seja, 10 sujeitos x 5 exercícios) para o vazamento interno total não devem ser superiores a: 25% para FFP1, 11% para FFP2, 5% para FFP3 e, além disso, pelo menos 8 das 10 médias aritméticas individuais do usuário para o vazamento interno total não devem ser superiores a 22% para FFP1, 8% para FFP2, 2% para FFP3

7.2 Resultado: aprovado.

7.3 Nota:

| Sujeito | Nº da amostra | Condição | Andar (%) | Lateral da cabeça/lateral (%) | Cabeça para cima / para baixo (%) | Falar (%) | Andar (%) | Média (%) |
|---------|---------------|----------|-----------|-------------------------------|-----------------------------------|-----------|-----------|-----------|
| Wu | 1 | A.R. | 8,06 | 7,75 | 8,33 | 6,83 | 8,17 | 7,83 |
| Li | 2 | A.R. | 7,53 | 8,41 | 7,31 | 7,01 | 7,69 | 7,59 |
| Zhang | 3 | A.R. | 7,85 | 7,08 | 6,75 | 7,21 | 7,09 | 7,20 |
| Xie | 4 | A.R. | 7,18 | 7,86 | 8,48 | 6,62 | 6,87 | 7,40 |
| Yang | 5 | A.R. | 7,04 | 7,28 | 7,55 | 7,84 | 7,77 | 7,50 |
| Lang | 6 | T.C. | 7,37 | 6,69 | 8,43 | 7,11 | 7,21 | 7,36 |
| Wang | 7 | T.C. | 8,29 | 7,98 | 7,17 | 7,71 | 7,3 | 7,69 |
| Yu | 8 | T.C. | 6,95 | 7,92 | 6,53 | 7,24 | 7,73 | 7,27 |
| Zhu | 9 | T.C. | 8,43 | 8,44 | 7,27 | 7,92 | 8,32 | 8,08 |
| Liu | 10 | T.C. | 7,87 | 6,85 | 8,28 | 7,61 | 7,77 | 7,68 |

50 dos 50 resultados de exercício individual \leq 11%

9 das 10 médias aritméticas individuais \leq 8%

Aprovado



CARLOS ALBERTO FERREIRA DO AMARAL JUNIOR
Tradutor Público e Intérprete Comercial
Inglês



249

Nº 13.017

| Sujeito | Comprimento da Face | Largura da Face | Profundidade da Face | Largura da Boca |
|---------|---------------------|-----------------|----------------------|-----------------|
| Wu | 123 | 150 | 115 | 53 |
| Li | 128 | 133 | 109 | 48 |
| Zhang | us | 146 | J 13 | 55 |
| Xie | 119 | 141 | 118 | 58 |
| Yang | 109 | 126 | 109 | 51 |
| Lang | 113 | 132 | 116 | 54 |
| Wang | 116 | 129 | 123 | 52 |
| Yu | 120 | 125 | 115 | 58 |
| Zhu | 119 | 146 | 120 | 53 |
| Liu | 108 | 120 | 1 13 | 51 |

Anexo 8: Penetração do material de filtro

8.1 Penetração do material de filtro: A penetração do filtro da meia máscara de filtração de partículas deverá atender aos requisitos da Tabela 1.

| | Teste de cloreto de sódio 95 l/min | Teste de óleo de parafina 95 l/min |
|------|------------------------------------|------------------------------------|
| FFP1 | ≤ 20% | ≤ 20% |
| FFP2 | ≤ 6% | ≤ 6% |
| FFP3 | ≤ 1% | ≤ 1% |

8.2 Resultado: aprovado.

8.3 Nota:

| Aerossol | Condição | Amostra | | Penetração (%) | Avaliação |
|---------------------------|---------------------------------|---------|--|----------------|-----------|
| | | Nº | | | |
| Teste de cloreto de sódio | Como recebido | 11 | | 0,96 | |
| | | 12 | | 1,01 | |
| | | 13 | | 0,99 | |
| | Tratamento de desgaste simulado | 14 | | 1,08 | |
| | | 15 | | 1,05 | |
| | | 16 | | 1,10 | |



CARLOS ALBERTO FERREIRA DO AMARAL JUNIOR
Tradutor Público e Intérprete Comercial
Inglês



250

Nº 13.017

| | | | | |
|---------------------------|----------------------------------------------------|----|------|--|
| | | 17 | 1,09 | |
| | Resistência mecânica + condicionamento térmico | 18 | 1,13 | |
| | | 19 | 1,11 | |
| | | 20 | 4,72 | |
| Teste de óleo de parafina | Como recebido | 21 | 4,29 | |
| | | 22 | 4,65 | |
| | | 23 | 4,99 | |
| | Tratamento de desgaste simulado | 24 | 5,04 | |
| | | 25 | 4,97 | |
| | | 26 | 5,07 | |
| | Resistência mecânica + condicionamento térmico | 27 | 5,11 | |
| | | 28 | 5,13 | |
| | Condicionamento de fluxo: filtro único: 95,0 L/min | | | |

Anexo 9: Compatibilidade com a pele

9.1 Compatibilidade com a pele: Os materiais que possam entrar em contato com a pele do usuário não devem ser conhecidos como sendo suscetíveis de causar irritação ou qualquer outro efeito adverso para a saúde.

9.2 Resultado: aprovado.

9.3 Nota: Nenhuma irritação ou qualquer outro efeito adverso à saúde.

Anexo 10: Inflamabilidade

10.1 Inflamabilidade: Quando testada, a meia máscara de filtração de partículas não deve queimar ou não deve continuar a queimar por mais de 5 s após a remoção da chama.

10.2 Resultado: aprovado.

10.3 Nota:

| Condição | Nº da Amostra | Resultado | Avaliação |
|-----------------------------|---------------|------------|-----------|
| Como recebida | 29 | Sem queima | Aprovada |
| | 30 | Sem queima | |
| Com condicionamento térmico | 31 | Sem queima | |
| | 32 | Sem queima | |

Anexo 11: Teor de dióxido de carbono do ar de inalação

11.1 Teor de dióxido de carbono do ar de inalação: 11: o teor de dióxido de carbono do ar de inalação (espaço morto) não deve exceder uma média de 1,0% (por volume)

11.2 Resultado: Aprovado

11.3 Nota:



CARLOS ALBERTO FERREIRA DO AMARAL JUNIOR
Tradutor Público e Intérprete Comercial
Inglês



251

Nº 13.017

| Condição | Nº da Amostra | Resultado | Avaliação |
|---------------|---------------|---------------------|-----------|
| Como recebida | 33 | 0,3% | Aprovada |
| | 34 | 0,5% | |
| | 35 | 0,4% | |
| | | Valor médio 0,4% | |

Anexo 12: Carneira

12.1 Carneira: A carneira deverá ser projetada de modo que a meia máscara de filtração de partículas possa ser colocada e retirada facilmente. A carneira deve ser ajustável ou autoajustável e deve ser suficientemente robusta para manter a meia máscara de filtração de partículas firmemente na posição e ser capaz de manter os requisitos totais de vazamento interno para o dispositivo.

12.2 Resultado: Aprovado

12.3 Nota: A carneira pode ser colocada e retirada facilmente, é ajustável ou autoajustável e é suficientemente robusta para segurar a meia máscara de filtração de partículas firmemente.

Anexo 13: Campo de visão

13.1 Campo de visão: o campo de visão é aceitável se assim determinado em testes de desempenho prático.

13.2 Resultado: Aprovado

13.3 Nota: aprovado nos testes de desempenho prático

Anexo 14: Válvula de exalação

14.1 Válvula de exalação: Uma meia máscara de filtração de partículas pode ter uma ou mais válvulas de exalação, que devem funcionar corretamente em todas as orientações. Se for fornecida uma válvula de exalação, ela deverá ser protegida contra ou resistente a sujeira e danos mecânicos e pode ser coberta ou pode incluir qualquer outro dispositivo que possa ser necessário para que a meia máscara de filtração de partículas cumpra o disposto no item 7.9. Válvula(s) de exalação, se instalada(s), deverá(ão) continuar a operar corretamente após um fluxo de exalação contínuo de 300 l/min durante um período de 30 s. Quando o alojamento da válvula de exalação for fixado à faceblank, deverá suportar axialmente uma força de tração de 10 N aplicada durante 10 s.

14.2 Resultado: N/A

14.3 Nota: sem válvula de exalação.

Anexo 15: Resistência a respiração

15.1 Resistência a respiração: A resistência a respiração se aplica a meias máscaras de filtração de partículas com e sem válvula e deverão atender aos requisitos da Tabela 2.

| Classificação | Resistência permitida máxima (mbar) | | |
|---------------|-------------------------------------|----------|-----------|
| | Inalação | | Exalação |
| | 30 l/min | 95 l/min | 160 l/min |
| FFP1 | 0,6 | 2,1 | 3,0 |
| FFP2 | 0,7 | 2,4 | 3,0 |
| FFP3 | 1,0 | 3,0 | 3,0 |

13.2 Resultado: Aprovado

13.3 Nota:



CARLOS ALBERTO FERREIRA DO AMARAL JUNIOR
Tradutor Público e Intérprete Comercial
Inglês

252

Nº 13.017

| | Vazão | 36 | | | | | 37 | | | | | 38 | | | | | |
|---------------------------------|----------|-----------|----------|-----|-----|-----|-----|-----|-----|-----|-----|-----|-----|-----|-----|-----|-----|
| | | A | B | C | D | E | A | B | C | D | E | A | B | C | D | E | |
| Como recebido | Inalação | 30 l/min | 0,3 | 0,3 | 0,4 | 0,4 | 0,4 | 0,4 | 0,4 | 0,3 | 0,4 | 0,3 | 0,3 | 0,3 | 0,3 | 0,4 | 0,4 |
| | | 95 l/min | 1,1 | 1,2 | 1,1 | 1,2 | 1,2 | 1,2 | 1,2 | 1,1 | 1,1 | 1,1 | 1,1 | 1,2 | 1,1 | 1,2 | 1,2 |
| | Exalação | 160 l/min | 1,9 | 1,9 | 1,8 | 1,8 | 1,9 | 1,8 | 1,9 | 1,8 | 1,9 | 1,8 | 1,9 | 1,8 | 1,9 | 1,8 | 1,9 |
| Tratamento de desgaste simulado | Inalação | 30 l/min | 0,3 | 0,3 | 0,4 | 0,3 | 0,3 | 0,4 | 0,4 | 0,4 | 0,4 | 0,3 | 0,4 | 0,3 | 0,3 | 0,3 | 0,4 |
| | | 95 l/min | 1,1 | 1,1 | 1,2 | 1,1 | 1,2 | 1,2 | 1,2 | 1,1 | 1,1 | 1,1 | 1,2 | 1,2 | 1,1 | 1,2 | 1,1 |
| | Exalação | 160 l/min | 1,9 | 1,8 | 1,9 | 1,8 | 1,8 | 1,8 | 1,8 | 1,9 | 1,9 | 1,8 | 1,8 | 1,8 | 1,8 | 1,9 | 1,8 |
| Com condicionamento térmico | Inalação | 30 l/min | 0,4 | 0,4 | 0,3 | 0,3 | 0,3 | 0,3 | 0,4 | 0,4 | 0,4 | 0,4 | 0,4 | 0,3 | 0,4 | 0,4 | 0,3 |
| | | 95 l/min | 1,1 | 1,1 | 1,2 | 1,1 | 1,2 | 1,1 | 1,1 | 1,2 | 1,2 | 1,2 | 1,1 | 1,1 | 1,2 | 1,2 | 1,2 |
| | Exalação | 160 l/min | 1,9 | 1,9 | 1,8 | 1,8 | 1,8 | 1,9 | 1,8 | 1,9 | 1,9 | 1,9 | 1,9 | 1,8 | 1,9 | 1,8 | 1,8 |
| Com condicionamento de fluxo | Inalação | 30 l/min | 0,4 | 0,4 | 0,3 | 0,4 | 0,4 | 0,3 | 0,4 | 0,3 | 0,4 | 0,4 | 0,4 | 0,4 | 0,4 | 0,4 | 0,4 |
| | | 95 l/min | 1,1 | 1,2 | 1,1 | 1,1 | 1,2 | 1,1 | 1,1 | 1,2 | 1,2 | 1,2 | 1,1 | 1,1 | 1,2 | 1,2 | 1,2 |
| | Exalação | 160 l/min | 1,9 | 1,9 | 1,9 | 1,8 | 1,9 | 1,9 | 1,8 | 1,8 | 1,9 | 1,8 | 1,9 | 1,8 | 1,9 | 1,8 | 1,8 |
| Avaliação | | | Aprovado | | | | | | | | | | | | | | |

A: voltado diretamente para a frente; B: voltado verticalmente para cima; C: voltado verticalmente para baixo; D: apoiado do lado esquerdo; E: apoiado do lado direito

Anexo 16: Entupimento

16.1 Entupimento: Para dispositivos de uso em turno único, o teste de entupimento é opcional. Para dispositivos reutilizáveis, o teste é compulsório.

16.1.1 Resistência a respiração: Meias máscaras de filtração de partículas com válvula:

Após o entupimento, as resistências a inalação não devem ultrapassar:

FFP1: 4 mbar, FFP2: 5 mbar, FFP3: 7 mbar a um fluxo contínuo de 95 L/min.

A resistência a exalação não deve ultrapassar 3 mbar a um fluxo contínuo de 160 L/min.

Meias máscaras de filtração de partículas sem válvula

Após o entupimento, as resistências a inalação e exalação não devem ultrapassar:

FFP1: 3 mbar, FFP2: 4 mbar, FFP3: 5 mbar a um fluxo contínuo de 95 L/min.

16.1.2 Penetração do material de filtro: A penetração do filtro da meia máscara de filtração de partículas deverá atender aos requisitos da Tabela 1.

| | Teste de cloreto de sódio 95 l/min | Teste de óleo de parafina 95 l/min |
|------|------------------------------------|------------------------------------|
| FFP1 | ≤ 20% | ≤ 20% |
| FFP2 | ≤ 6% | ≤ 6% |
| FFP3 | ≤ 1% | ≤ 1% |

16.2 Resultado: N/A

16.3 Nota: somente uso em turno único.

Anexo 17: Partes desmontáveis

17.1 Partes desmontáveis: Todas as partes desmontáveis (se houver) serão imediatamente conectadas e fixadas, quando possível manualmente.

17.2 Resultado: N/A

17.3 Nota: Sem partes desmontáveis.

***** Fim *****

Itens a observar:

1. O relatório não é válido se não tiver nosso selo.
2. Este relatório não deve ser alterado, aumentado ou eliminado.
3. O relatório é responsável apenas pela amostra testada.
4. As informações da(s) amostra(s) foram apresentadas e identificadas em nome do cliente.



CARLOS ALBERTO FERREIRA DO AMARAL JUNIOR
Tradutor Público e Intérprete Comercial
Inglês



253

Nº 13.017

5. Quaisquer perguntas sobre o relatório devem ser apresentadas no prazo de quinze dias a partir da data em que o cliente recebeu o relatório, e o atraso é inadmissível.
6. O relatório não deve ser duplicado parcialmente, exceto na íntegra, sem aprovação prévia por escrito da empresa.
7. Se houver algum problema, ligue para: 021-59100859 ou Email: info@befitlab.com

[Constam caracteres orientais.]

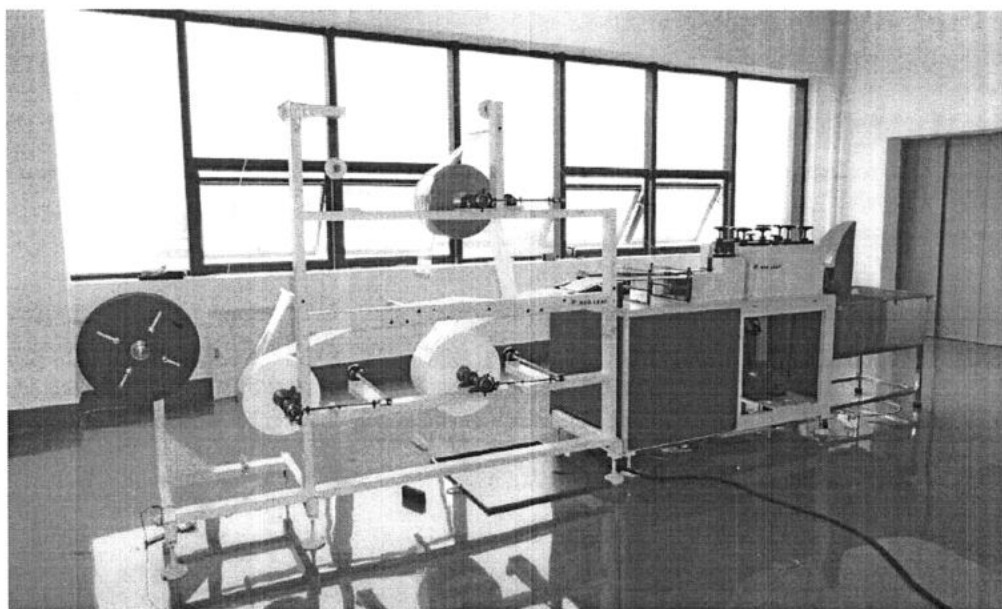

Este documento foi assinado digitalmente por Carlos Alberto Ferreira Do Amaral Junior
Para verificar as assinaturas vá ao site <https://www.portaldeassinaturas.com.br/443> e utilize o código 3BFF-F874-63A4-06D8



CARLOS ALBERTO FERREIRA DO AMARAL JUNIOR
Tradutor Público e Intérprete Comercial
Inglês

254

Nº 13.017



Este documento foi assinado digitalmente por Carlos Alberto Ferreira Do Amaral Junior.
Para verificar as assinaturas vá ao site <https://www.portaldeassinaturas.com.br/443> e utilize o código 3BFF-F874-63A4-06D8.



CARLOS ALBERTO FERREIRA DO AMARAL JUNIOR
Tradutor Público e Intérprete Comercial
Inglês



255

Nº 13.017



Este documento foi assinado digitalmente por Carlos Alberto Ferreira Do Amaral Junior. Para verificar as assinaturas vá ao site <https://www.portaldeassinaturas.com.br> e utilize o código 3BFF-F874-63A4-06D8.



CARLOS ALBERTO FERREIRA DO AMARAL JUNIOR
 Tradutor Público e Intérprete Comercial
 Inglês

256

Nº 13.017

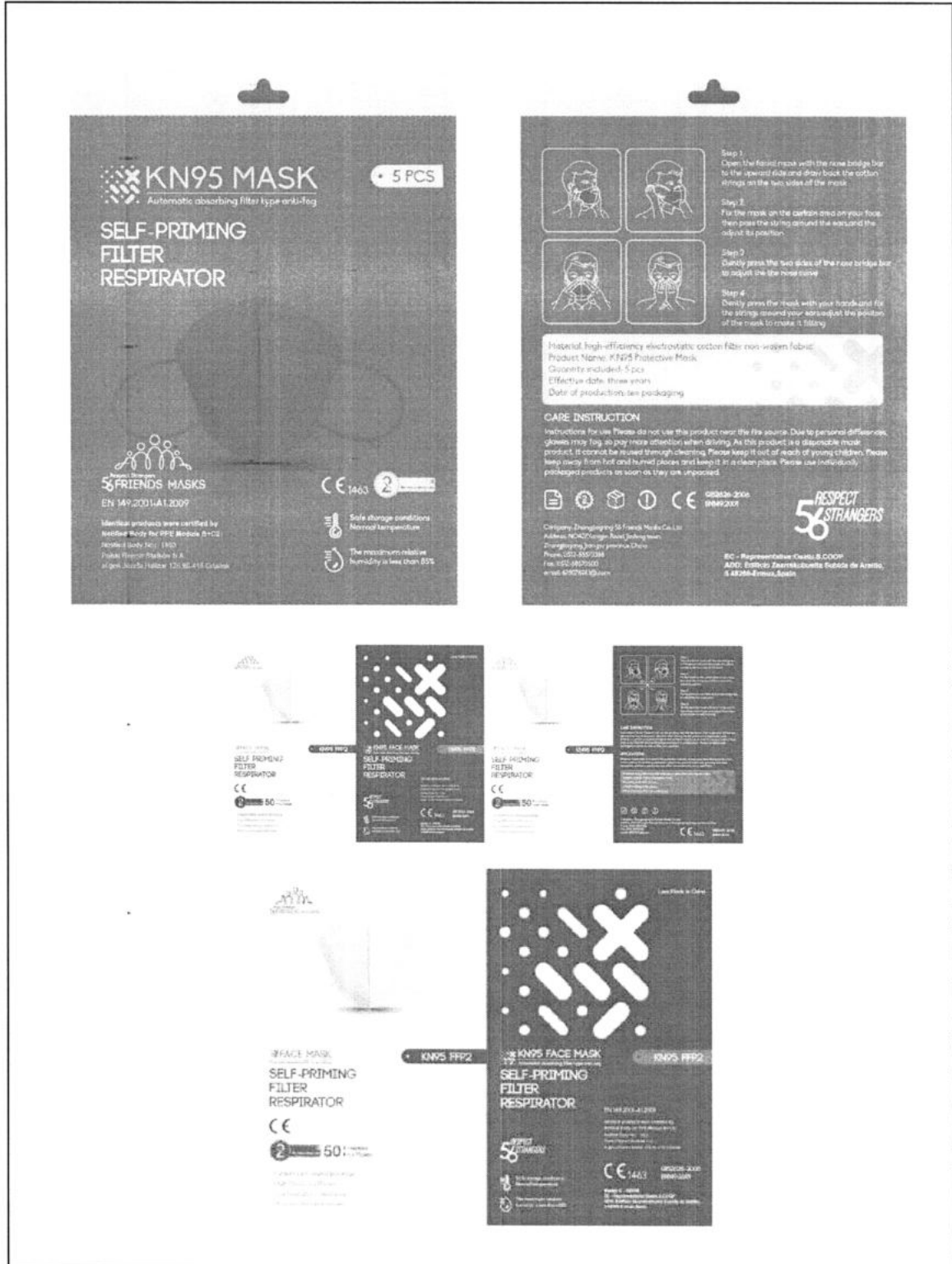

Este documento foi assinado digitalmente por Carlos Alberto Ferreira Do Amaral Junior. Para verificar as assinaturas vá ao site <https://www.portaldeassinaturas.com.br/443> e utilize o código 3BFF-F874-63A4-06D8.



CARLOS ALBERTO FERREIRA DO AMARAL JUNIOR
Tradutor Público e Intérprete Comercial
Inglês

257

Nº 13.017

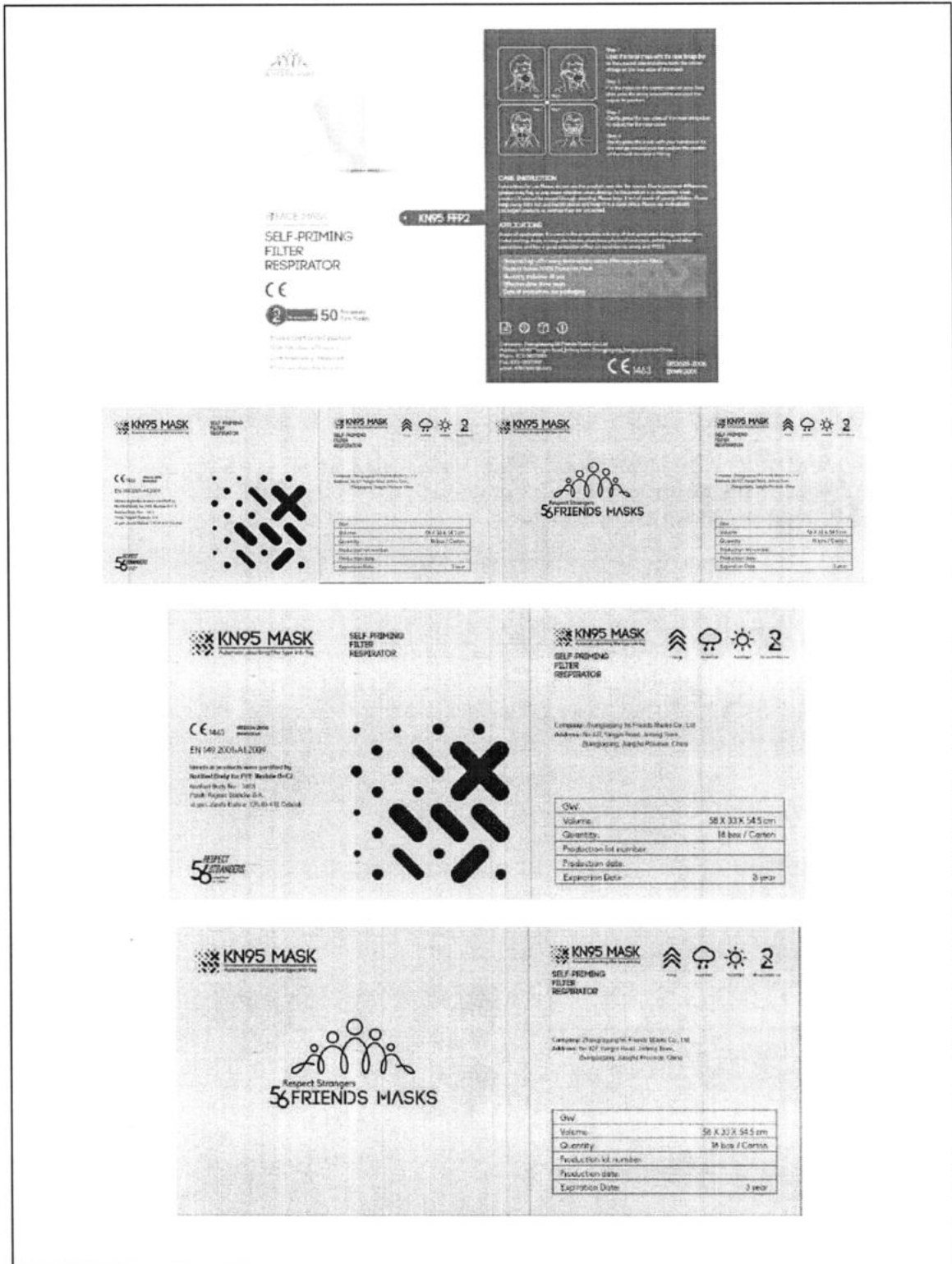

Este documento foi assinado digitalmente por Carlos Alberto Ferreira Do Amaral Junior. Para verificar as assinaturas vá ao site https://www.portaldeassinaturas.com.br/443 e utilize o código 3BFF-F874-63A4-06D8.



CARLOS ALBERTO FERREIRA DO AMARAL JUNIOR
 Tradutor Público e Intérprete Comercial
 Inglês

258

Nº 13.017



Este documento foi assinado digitalmente por Carlos Alberto Ferreira Do Amaral Junior. Para verificar as assinaturas vá ao site <https://www.portaldeassinaturas.com.br:443> e utilize o código 3BFF-F874-63A4-06D8.



CARLOS ALBERTO FERREIRA DO AMARAL JUNIOR
Tradutor Público e Intérprete Comercial
Inglês



259

Nº 13.017



Nada mais continha o referido documento, que fielmente traduzi para o vernáculo, conferi, achei conforme e dou fé.

São Paulo - SP, 13 de outubro de 2020.

Carlos Alberto Ferreira do Amaral Junior

Para verificar as assinaturas vá ao site <https://www.portaldeassinaturas.com.br/443> e utilize o código 3BFF-F874-63A4-06D8.

PROTOCOLO DE ASSINATURA(S)

O documento acima foi proposto para assinatura digital na plataforma Portal de Assinaturas Certisign. Para verificar as assinaturas clique no link: <https://www.portaldeassinaturas.com.br/Verificar/3BFF-F874-63A4-06D8> ou vá até o site <https://www.portaldeassinaturas.com.br:443> e utilize o código abaixo para verificar se este documento é válido.

Código para verificação: 3BFF-F874-63A4-06D8



Hash do Documento

75DDB178F0C9F176F4C4881CA5E31D1B4F347B171AB922FD92EFF5F9235E04E5



O(s) nome(s) indicado(s) para assinatura, bem como seu(s) status em 13/10/2020 é(são) :

- Carlos Alberto Ferreira Do Amaral Junior - 135.584.188-75 em
13/10/2020 18:59 UTC-03:00
Tipo: Certificado Digital



**PROPOSTA DE PREÇOS**

ÓRGÃO:

PREFEITURA MUNICIPAL VIÇOSA DO CEARA

| | | | |
|-----------------------------|--------------------------------|--------------------------|---------------------------|
| HORÁRIO | DATA | PREGÃO ELETRÔNICO | |
| 09:00:00 | terça-feira, 4 de maio de 2021 | PE-09/2021 SESA | |
| VALIDADE DA PROPOSTA | PRAZO DE ENTREGA | REAJUSTE | FORMA DE PAGAMENTO |
| 60 DIAS | DE ACORDO COM O EDITAL | SEM | A VISTA |

DECLARAMOS INTEGRAL ACEITAÇÃO DAS CONDIÇÕES DESTES EDITAIS E SUJEIÇÃO À LEGISLAÇÃO FEDERAL

| ITENS | ESPECIFICAÇÃO DO OBJETO | MARCA | UND. | QTD. | VL. UNIT. | VL. TOTAL |
|-------|-----------------------------------------------------------------------------------------------------------------------------------------------------------------------------------------------------------------------------------------------------------------|-----------|------|------|-----------|--------------|
| 9 | MÁSCARA N95 DE PROTEÇÃO CONTRA OS BACILOS DA TUBERCULOSE. CONTÉM 99% BFE PARA PARTÍCULAS DE 0,1 MICRONS. HIPOALÉRGICA FLUIDO RESISTENTE E CONFORTÁVEL. POSSUI CLIPE NASAL QUE SE MOLDA FACILMENTE AOS TAMANHOS E TIPOS DE ROSTO. PROCEDÊNCIA NACIONAL. UND 4400 | LONG LIFE | UND. | 4400 | R\$5,00 | R\$22.000,00 |

OBS:

VALOR TOTAL DA PROPOSTA:**R\$ 22.000,00**

VALOR POR EXTENSO:

VINTE E DOIS MIL REAIS

Os preços contidos nesta proposta incluem todos os custos e despesas, tais como e sem se limitar a: custos diretos e indiretos, tributos incidentes, taxas de administração, materiais, serviços, encargos sociais, seguros, bem como todos os encargos trabalhistas, previdenciários, fiscais, comerciais, fretes, deslocamentos de pessoal, custos e quaisquer outros que incidam direta ou indiretamente na contratação do objeto desta Licitação, inclusive a margem de lucro.

* Há pleno acordo com todas as condições estabelecidas no Edital e seus anexos. * Declaramos que cumprimos plenamente os requisitos de habilitação e que a proposta de preço está em conformidade com as exigências do instrumento convocatório (edital).



ANEXO V
CARTA PROPOSTA



| CARTA PROPOSTA |
|-------------------------------------------------------------------------------------------------------------------------------------------------------------------------------------------------------------------------------------------------------------------------------------------------------------------------------------------------------------------|
| Número do Pregão: PE 09/2021 N- SESA |
| Objeto: MÁSCARA N95 DE PROTEÇÃO CONTRA OS BACIOS DA TUBERCULOSE. CONTÉM 99% BFE PARA PARTÍCULAS DE 0,1 MICRONS. HIPOALÉRGICA FLUJDO RESISTENTE E CONFORTÁVEL. POSSUI CLIPE NASAL QUE SE MOLDA FACILMENTE AOSTAMANHOS E TIPOS DE ROSTO. PROCEDÊNCIA NACIONAL |
| Lote: |
| Item: 9 |
| Especificação do Objeto: MÁSCARA N95 DE PROTEÇÃO CONTRA OS BACIOS DA TUBERCULOSE. CONTÉM 99% BFE PARA PARTÍCULAS DE 0,1 MICRONS. HIPOALÉRGICA FLUJDO RESISTENTE E CONFORTÁVEL. POSSUI CLIPE NASAL QUE SE MOLDA FACILMENTE AOSTAMANHOS E TIPOS DE ROSTO. PROCEDÊNCIA NACIONAL Constando toda especificação constante do Anexo I - TERMO DE REFERÊNCIA DO OBJETO |
| Marca: SUPER SAFETY |
| Quantidade: 4400 |
| Valor unitário de cada item do lote (em R\$): 5,40 |
| Valor total do lote (em R\$): 23.760,00 |
| Prazo de Entrega: CONFORME EDITAL |
| Prazo de validade da Carta Proposta (em dias, conforme estabelecido em edital): 60 DIAS |
| Declaração de que nos preços ofertados estão incluídas todas as despesas incidentes sobre o fornecimento referentes a tributos, encargos sociais e demais ônus atinentes à execução do serviço objeto desta licitação. |
| Declaramos, para todos os fins de direito, que cumprimos plenamente os requisitos de habilitação e que nossa Carta Proposta está em conformidade com as exigências do instrumento convocatório (edital). |
| Data: |

Observação 1: Está Carta Proposta (MODELO) deverá ser anexado junto ao sistema da Bolsa Brasileira de Mercadorias - BBM. sob penade desclassificação.

Observação 2: Por força da legislação vigente, é vedada a identificação do licitante.



MINISTÉRIO DO TRABALHO E EMPREGO - MTE
SECRETARIA DE INSPEÇÃO DO TRABALHO - SIT
DEPARTAMENTO DE SEGURANÇA E SAÚDE NO TRABALHO - DSST

EQUIPAMENTO DE PROTEÇÃO INDIVIDUAL

CERTIFICADO DE APROVAÇÃO - CA Nº 44.241
VÁLIDO

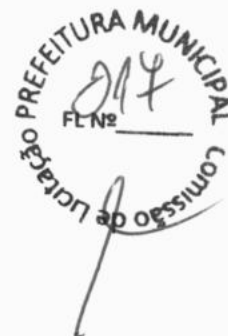

Validade: 30/06/2025

Nº. do Processo: 14021.134011/2020-19

Produto: Nacional

Equipamento: RESPIRADOR PURIFICADOR DE AR TIPO PEÇA SEMIFACIAL FILTRANTE PARA PARTÍCULAS PFF2

Descrição: Respirador purificador de ar tipo peça semifacial filtrante para partículas, classe "S", formato dobrável, Marca Super Safety.

Aprovado para: PROTEÇÃO DAS VIAS RESPIRATÓRIAS CONTRA POEIRAS, NÉVOAS E FUMOS (PFF2).

Observação: I) EQUIPAMENTO CERTIFICADO JUNTO AO INMETRO COM BASE NA PORTARIA INMETRO Nº 561, DE 23 DE DEZEMBRO DE 2014. II) Para a adequada utilização do equipamento de proteção respiratória, devem ser observadas as recomendações da FUNDACENTRO contidas na publicação intitulada ""Programa de Proteção Respiratória - recomendações, seleção e uso de respiradores"", além do disposto nas Normas Regulamentadoras de Segurança e Saúde no Trabalho. III) Verifique a manutenção da certificação junto ao INMETRO no link: <http://www.inmetro.gov.br/prodcert/certificados/busca.asp>, utilizando como parâmetro de busca o CNPJ da empresa detentora do CA e a referência do EPI indicada no campo referência deste CA.

Marcação do CA: Parte interna do respirador

Referências: PFF2-S

Cores: Branco

Normas técnicas: ABNT NBR 13698:2011, Portaria INMETRO nº 102/2020

Laudos:

Nº. Laudo: LEP/L-324.151/A/20

Laboratório: L. A. FALCÃO BAUER - CENTRO TECNOLÓGICO DE CONTROLE QUALIDADE LTDA

Empresa: UNIVERSAL IMPORTADORA DE EPI E EQUIPAMENTO DE PROTECAO MEDICO HOSPITALAR LTDA.

CNPJ: 06.318.416/0001-39 **CNAE:** 4642 - Comércio atacadista de artigos do vestuário e acessórios

Endereço: RIO TROMBETAS 529

Bairro: WEISSOPOLIS

Cidade: PINHAIS

CEP: 83322280

UF: PR

ANEXO V
CARTA PROPOSTA



| CARTA PROPOSTA | |
|--------------------------------------------------------------------------------------------------------------------------------------------------------------------------------------------------------------------------------------------------------------------------------------------------------------------------------|--|
| Número do Pregão: PE 09/2021 N- SESA | |
| Objeto TOUCA DESCARTÁVEL - TOUCA SANFONADA DESCARTÁVEL DUPLO. BRANCA. EM TNT DESCARTÁVEL COM ELÁSTICO DUPLO. FABRICADA COM 100% POLIPROPILENO, ATÓXICO; E QUE POSSUA REGISTRO ANVISA; EMBALAGEM: CAIXA COM 100 UNIDADES. | |
| Lote: | |
| Item: 10 | |
| Especificação do Objeto TOUCA DESCARTÁVEL - TOUCA SANFONADA DESCARTÁVEL DUPLO. BRANCA, EM TNT DESCARTÁVEL COM ELÁSTICO DUPLO, FABRICADA COM 100% POLIPROPILENO. ATÓXICO; E QUE POSSUA REGISTRO ANVISA; EMBALAGEM: CAIXA COM 100 UNIDADES. Constando toda especificação constante do Anexo I - TERMO DE REFERÊNCIA DO OBJETO | |
| Marca: TALGE | |
| Quantidade: 237 | |
| Valor unitário de cada item do lote (em R\$): 23,80 | |
| Valor total do lote (em R\$): 5.640,60 | |
| Prazo de Entrega: CONFORME EDITAL | |
| Prazo de validade da Carta Proposta (em dias, conforme estabelecido em edital): 60 DIAS | |
| Declaração de que nos preços ofertados estão incluídas todas as despesas incidentes sobre o fornecimento referentes a tributos, encargos sociais e demais ônus atinentes à execução do serviço objeto desta licitação. | |
| Declaramos, para todos os fins de direito, que cumprimos plenamente os requisitos de habilitação e que nossa Carta Proposta está em conformidade com as exigências do instrumento convocatório (edital). | |
| Data: | |

Observação 1: Está Carta Proposta (MODELO) deverá ser anexado junto ao sistema da Bolsa Brasileira de Mercadorias - BBM. sob penade desclassificação.

Observação 2: Por força da legislação vigente. é vedada a identificação do licitante.

Toucas TNT

Descrição:

Toucas de proteção capilar sanfonadas em formato de tiras. Fabricadas em tecido não tecido (TNT), com elásticos simples e atóxicos. Material descartável e de uso único.

Especificações:

- **Registro Anvisa:** 80605410011 / 80605410031
- **NCM:** 6506.99.00
- **Tamanho:** 19' (45cm x 50cm)
- **Gramatura:** 10g/m²
- **Cor:** Branca
- **Pacote (plástico):** 100 unidades
- **Caixa máster (papelão):** 5000 unidades
- **Armazenagem:** Manter em local limpo, seco, fresco, protegido da luz, da umidade e calor excessivo.
- **Validade:** 5 anos em embalagem fechada
- **Composição:** 100% polipropileno, com poliéster e poliamida.

Vantagens e Benefícios:

- Praticidade
- Higiene e segurança
- Descartável
- Proteção da cabeça do trabalhador
- Atóxicas
- Isentas de látex
- Impedem contaminação e queda de cabelo no produto

Aplicações e Indicações:

Indicada para proteção da cabeça do trabalhador e para evitar queda do cabelo no produto impedindo sua contaminação e contato do cabelo com máquinas que possam colocar em perigo o trabalhador. Produto de amplo uso em unidades de saúde, hospitais, clínicas, consultórios dentários e médicos, laboratórios de manipulação, indústrias químicas, farmacêuticas e alimentícias, entre outros. Retirar a touca de sua embalagem e colocá-la na cabeça, começando a partir da testa para a base da nuca. Adaptar na cabeça de modo confortável. Após o uso, descartar em local apropriado.

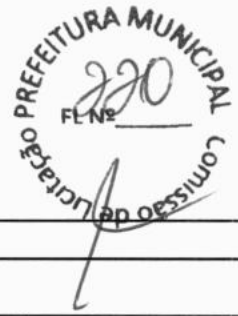

**PROPOSTA DE PREÇOS****ÓRGÃO: PREFEITURA MUNICIPAL VIÇOSA DO CEARA**

| | | | |
|-----------------------------|--------------------------------|--------------------------|---------------------------|
| HORÁRIO | DATA | PREGÃO ELETRÔNICO | |
| 09:00:00 | terça-feira, 4 de maio de 2021 | PE-09/2021 SESA | |
| VALIDADE DA PROPOSTA | PRAZO DE ENTREGA | REAJUSTE | FORMA DE PAGAMENTO |
| 60 DIAS | DE ACORDO COM O EDITAL | SEM | A VISTA |

DECLARAMOS INTEGRAL ACEITAÇÃO DAS CONDIÇÕES DESTE EDITAL E SUJEIÇÃO À LEGISLAÇÃO FEDERA

| ITENS | ESPECIFICAÇÃO DO OBJETO | MARCA | UND. | QTD. | VL. UNIT. | VL. TOTAL |
|-------|--------------------------------------------------------------------------------------------------------------------------------------------------------------------------------------------------------------------------|----------|------|------|-----------|-------------|
| 10 | TOUCA DESCARTÁVEL - TOUCA SANFONADA DESCARTÁVEL DUPLO, BRANCA, EM TNT DESCARTÁVEL COM ELÁSTICO DUPLO, FABRICADA COM 100% POLIPROPILENO, ATÓXICO; E QUE POSSUA REGISTRO ANVISA; EMBALAGEM: CAIXA COM 100 UNIDADES. CX 237 | ANAPOLIS | CX | 237 | R\$30,00 | R\$7.110,00 |

OBS:
VALOR TOTAL DA PROPOSTA: R\$ 7.110,00**VALOR POR EXTENSO: SETE MIL CENTO E DEZ REAIS**

Os preços contidos nesta proposta incluem todos os custos e despesas, tais como e sem se limitar a: custos diretos e indiretos, tributos incidentes, taxas de administração, materiais, serviços, encargos sociais, seguros, bem como todos os encargos trabalhistas, previdenciários, fiscais, comerciais, fretes, deslocamentos de pessoal, custos e quaisquer outros que incidam direta ou indiretamente na contratação do objeto desta Licitação, inclusive a margem de lucro.

* Há pleno acordo com todas as condições estabelecidas no Edital e seus anexos. * Declaramos que cumprimos plenamente os requisitos de habilitação e que a proposta de preço está em conformidade com as exigências do instrumento convocatório (edital).



| PROPOSTA DE PREÇOS | | | | | | |
|-------------------------------------------------------------------------------------------------------------------------------------------------------------------------------------------------------------------------------------------------------------------------------------------------------------------------------------------------------------------------------------------------------------------------------------------------------------------------------------------------------------------------------------------------------------------------------------------------------------------------------------------------------------------------------------------------------------------------------------------------|------------------------------------------------------------------------------------------------------------------|--------------------------------|----------|--------------------------|-----------|---------------|
| ÓRGÃO: PREFEITURA MUNICIPAL VIÇOSA DO CEARÁ | | | | | | |
| HORÁRIO | | DATA | | PREGÃO ELETRÔNICO | | |
| 09:00:00 | | terça-feira, 4 de maio de 2021 | | PE-09/2021 SESA | | |
| VALIDADE DA PROPOSTA | PRAZO DE ENTREGA | | REAJUSTE | FORMA DE PAGAMENTO | | |
| 60 DIAS | DE ACORDO COM O EDITAL | | SEM | A VISTA | | |
| DECLARAMOS INTEGRAL ACEITAÇÃO DAS CONDIÇÕES DESTA EDITAL E SUJEIÇÃO À LEGISLAÇÃO FEDERAL | | | | | | |
| ITENS | ESPECIFICAÇÃO DO OBJETO | MARCA | UND. | QTD. | VL. UNIT. | VL. TOTAL |
| 11 | AVENTAL DESCARTÁVEL COM MANGA COMPRIDA, IMPERMEÁVEL, DE PROPILENO, UM LADO LAMINADO E OUTRO ABSORVENTE. UND 3800 | MP | UND. | 3800 | R\$10,00 | R\$38.000,00 |
| OBS: | | | | VALOR TOTAL DA PROPOSTA: | | R\$ 38.000,00 |
| VALOR POR EXTENSO: | | | | TRINTA E OITO MIL REAIS | | |
| Os preços contidos nesta proposta incluem todos os custos e despesas, tais como e sem se limitar a: custos diretos e indiretos, tributos incidentes, taxas de administração, materiais, serviços, encargos sociais, seguros, bem como todos os encargos trabalhistas, previdenciários, fiscais, comerciais, fretes, deslocamentos de pessoal, custos e quaisquer outros que incidam direta ou indiretamente na contratação do objeto desta Licitação, inclusive a margem de lucro. * Há pleno acordo com todas as condições estabelecidas no Edital e seus anexos. * Declaramos que cumprimos plenamente os requisitos de habilitação e que a proposta de preço está em conformidade com as exigências do instrumento convocatório (edital). | | | | | | |

ANEXO V
CARTA PROPOSTA



| CARTA PROPOSTA |
|------------------------------------------------------------------------------------------------------------------------------------------------------------------------------------------------------------------------|
| Número do Pregão: PE 09/2021 N- SESA |
| Objeto AVENTAL DESCARTAVEL COM MANGA COMPRIDA, IMPERMEÁVEL, DE PROPILENO, UMLADO LAMINADO E OUTRO ABSORVENTE. |
| Lote: |
| Item: 11 |
| Especificação do Objeto AVENTAL DESCARTAVEL COM MANGA COMPRIDA, IMPERMEAVEL, DE PROPILENO, UMLADO LAMINADO E OUTRO ABSORVENTE. Constando toda especificação constante do Anexo I - TERMO DE REFERÊNCIA DO OBJETO |
| Marca: TALGE |
| Quantidade: 3800 |
| Valor unitário de cada item do lote (em R\$): 10,50 |
| Valor total do lote (em R\$): 39.900,00 |
| Prazo de Entrega: CONFORME EDITAL |
| Prazo de validade da Carta Proposta (em dias, conforme estabelecido em edital): 60 DIAS |
| Declaração de que nos preços ofertados estão incluídas todas as despesas incidentes sobre o fornecimento referentes a tributos, encargos sociais e demais ônus atinentes à execução do serviço objeto desta licitação. |
| Declaramos, para todos os fins de direito, que cumprimos plenamente os requisitos de habilitação e que nossa Carta Proposta está em conformidade com as exigências do instrumento convocatório (edital). |
| Data: |

Observação 1: Esta Carta Proposta (MODELO) deverá ser anexado junto ao sistema da Bolsa Brasileira de Mercadorias - BBM. sob penade desclassificação.

Observação 2: Por força da legislação vigente, é vedada a identificação do licitante.

Consultas

ANVISA - Agência Nacional de Vigilância Sanitária



| Detalhes do Produto | |
|---------------------|-------------------------------------------------|
| Nome da Empresa | PROTDESC DO BRASIL IMPORTAÇÃO E EXPORTAÇÃO LTDA |
| CNPJ | 08.442.245/0001-80 |
| Autorização | 8.04.044-4 |
| Produto | AVENTAL DESCARTÁVEL PROTDESC |

| Modelo Produto Médico |
|-----------------------|
| AVENTAL MANGA CURTA |
| AVENTAL MANGA LONGA |
| AVENTAL SEM MANGA |

| Tipo de Arquivo | Arquivos | Expediente, data e hora de inclusão |
|--------------------------------|----------|-------------------------------------|
| <i>[sem dados cadastrados]</i> | | |

| | |
|------------------------|-------------------------------------------------|
| Nome Técnico | Vestimenta Cirurgica |
| Registro | 80404440020 |
| Processo | 25351121358201696 |
| Fabricante Legal | PROTDESC DO BRASIL IMPORTAÇÃO E EXPORTAÇÃO LTDA |
| Classificação de Risco | I - BAIXO RISCO |
| Vencimento do Registro | <i>[sem dados cadastrados]</i> |



A
PREFEITURA MUNICIPAL DE VIÇOSA DO CEARÁ
PREGÃO ELETRÔNICO Nº 9 / 2021
PROCESSO Nº 09/2021 - SESA

PROPOSTA COMERCIAL

| Item | Descrição | Unidade | Qtde | Valor Unitário (R\$) | Valor total do item (R\$) |
|---------------------------------|--------------------------------------------------------------------------------------------------------|---------|-------|----------------------|---------------------------|
| 11 | AVENTAL DESCARTÁVEL COM MANGA COMPRIDA, IMPERMEÁVEL, DE PROPILENO, UM LADO LAMINADO E OUTRO ABSORVENTE | Unidade | 3.800 | R\$ 20,00 | R\$ 76.000,00 |
| TOTAL | | | | | R\$ 76.000,00 |
| SETENTA E SEIS MIL REAIS | | | | | |

marca: Própria
Fabricante: Própria
Garantia: 12 meses
Prazo de entrega: 10 dias
Validade da Proposta: 60 dias

Declaro conhecer e aceitar todos os termos do edital e seus anexos.

VIÇOSA DO CEARÁ 4 de maio de 2021

ANEXO V
CARTA PROPOSTA



| CARTA PROPOSTA |
|------------------------------------------------------------------------------------------------------------------------------------------------------------------------------------------------------------------------|
| Número do Pregão: PE 09/2021 N- SESA |
| Objeto LUVA DE PROCEDIMENTO LATEX QUANTIDADE, CAIXA (AMBIDESTRA). TAMANHO DISPONÍVEIS: P. CAIXA COM 100 |
| Lote: |
| Item: 12 |
| Especificação do LUVA DE PROCEDIMENTO LATEX QUANTIDADE, CAIXA (AMBIDESTRA). TAMANHO DISPONÍVEIS: P. CAIXA COM 100. Constando toda especificação constante do Anexo I - TERMO DE REFERÊNCIA DO OBJETO |
| Marca: NOBRE |
| Quantidade: 7 |
| Valor unitário de cada item do lote (em R\$): 158,00 |
| Valor total do lote (em R\$): 1.106,00 |
| Prazo de Entrega: CONFORME EDITAL |
| Prazo de validade da Carta Proposta (em dias, conforme estabelecido em edital): 60 DIAS |
| Declaração de que nos preços ofertados estão incluídas todas as despesas incidentes sobre o fornecimento referentes a tributos, encargos sociais e demais ônus atinentes à execução do serviço objeto desta licitação. |
| Declaramos, para todos os fins de direito, que cumprimos plenamente os requisitos de habilitação e que nossa Carta Proposta está em conformidade com as exigências do instrumento convocatório (edital). |
| Data: |

Observação 1: Esta Carta Proposta (MODELO) deverá ser anexado junto ao sistema da Bolsa Brasileira de Mercadorias - BBM, sob pena de desclassificação.

Observação 2: Por força da legislação vigente, é vedada a identificação do licitante.

FICHA TÉCNICA DE PRODUTO

Nº PÁGINA: 1 de 2

Nº REVISÃO: 00

DATA REVISÃO: 11/02/2021

COD. 33954

**LUVA LÁTEX PARA PROCEDIMENTO NÃO CIRÚRGICO
COM PÓ C/100UN. (NÃO ESTÉRIL) "P/7" NOBRE CA 39556**

DESCRIÇÃO

A luva proporciona proteção no contato com sangue, fluidos orgânicos, membranas mucosas, artigos sujos ou em outros procedimentos não invasivos. Indicada para hospitais, clínicas médicas, odontológicas, veterinárias e laboratórios.

INSTRUÇÕES DE USO: Realizar a assepsia prévia das mãos; calçar as luvas cuidadosamente com as mãos secas, sem anéis, pulseiras ou outros que possam perfurá-las; Executar o procedimento; Após o uso, retirar as luvas descartando-as imediatamente em local para materiais potencialmente contaminados; Não reutilizar ou esterelizar as luvas após seu uso.

Validade: 5 anos a partir da data de fabricação, caso não haja violação da embalagem

DIMENSÕES

Peso líquido produto: 569g

Peso bruto produto: 596g

Medida produto (CxAxL): 6cm x 20,5cm x 11cm

Quantidade caixa master: 10 unidades

Peso caixa master: 5,96Kg

Medidas caixa master (CxAxL): 32cm x 21,5cm x 23,5cm

CÓDIGOS/REGISTROS

Código de barras da caixa individual (EAN): 7899682728356

Código de barras da caixa master (DUN): 87899682728352

NCM: 40151900

Resp. Técnico: Eng. Daledier J.J. Junior. Nº Reg. CRQ - XIII: 13300858

Registrado no Ministério do Trabalho CAnº 39.556

Cadastro na ANVISA/MS nº 81378690002

IMPORTADO E DISTRIBUÍDO POR

Goedert Ltda | Rua Edgard Hoffmann, 496 - Galpão 1 - Beira Rio -

Biguaçu - CEP 88.164-275 | 79.846.465/0001-18

Telefone: (48) 3205.2122 | e-mail: goedert@goedert.com.br



FICHA TÉCNICA DE PRODUTO

Nº PÁGINA: 2 de 2 -

Nº REVISÃO: 00

DATA REVISÃO: 11/02/2021



INFORMAÇÕES GERAIS

COMPOSIÇÃO: Latex de borracha natural. Com pó.
Descartável; Ambidestras; Superfície lisa; Não estéril; Cor: Branco leitoso.

Contém 100 unidades

PRECAUÇÕES

Não utilizar se a embalagem estiver aberta ou danificada; Não utilizar após o prazo de validade; Descartar o produto se apresentar furos, quando em contato com bordas afiadas; Evitar exposição à fonte de calor em todo o tempo; Eliminar o produto em recipiente adequado de acordo com a legislação federal, estadual e municipal vigente. Pode ser incinerado por empresas adequadas, desde que os regulamentos sejam respeitados.

ADVERTÊNCIAS

Esse produto contém látex de borracha natural. Seu uso pode causar reações alérgicas em pessoas sensíveis ao látex.
Em caso de reações alérgicas, procure um médico; Este equipamento não deve ser utilizado simultaneamente com outro EPI para as mãos. Produto destinado a barreira biológica, não utilizar como barreira química.
Produto de uso único. Produto não estéril. Destruir após o uso; Proibido processar; Proteja este produto do calor, umidade e da luz.



ANEXO V
CARTA PROPOSTA

| CARTA PROPOSTA | |
|------------------------------------------------------------------------------------------------------------------------------------------------------------------------------------------------------------------------|--|
| Número do Pregão: PE 09/2021 N- SESA | |
| Objeto LUVAS DE PROCEDIMENTO LATEX QUANTIDADE, CAIXA (AMBIDESTRA), TAMANHO DISPONÍVEIS: P. CAIXA COM 100 | |
| Lote: | |
| Item: 13 | |
| Especificação do LUVAS DE PROCEDIMENTO LATEX QUANTIDADE, CAIXA (AMBIDESTRA), TAMANHO DISPONÍVEIS: P. CAIXA COM 100. Constando toda especificação constante do Anexo I - TERMO DE REFERÊNCIA DO OBJETO | |
| Marca: NOBRE | |
| Quantidade: 4 | |
| Valor unitário de cada item do lote (em R\$): 158,00 | |
| Valor total do lote (em R\$): 632,00 | |
| Prazo de Entrega: CONFORME EDITAL | |
| Prazo de validade da Carta Proposta (em dias, conforme estabelecido em edital): 60 DIAS | |
| Declaração de que nos preços ofertados estão incluídas todas as despesas incidentes sobre o fornecimento referentes a tributos, encargos sociais e demais ônus atinentes à execução do serviço objeto desta licitação. | |
| Declaramos, para todos os fins de direito, que cumprimos plenamente os requisitos de habilitação e que nossa Carta Proposta está em conformidade com as exigências do instrumento convocatório (edital). | |
| Data: | |

Observação 1: Esta Carta Proposta (MODELO) deverá ser anexado junto ao sistema da Bolsa Brasileira de Mercadorias - BBM, sob pena de desclassificação.

Observação 2: Por força da legislação vigente, é vedada a identificação do licitante.



FICHA TÉCNICA DE PRODUTO

Nº PÁGINA: 1 de 2

Nº REVISÃO: 00

DATA REVISÃO: 11/02/2021

COD. 33954

**LUVA LÁTEX PARA PROCEDIMENTO NÃO CIRÚRGICO
COM PÓ C/100UN. (NÃO ESTÉRIL) "P/7" NOBRE CA 39556**

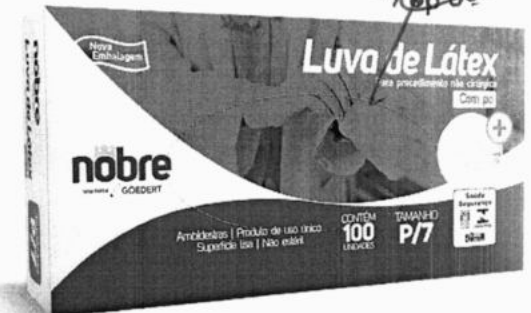

DESCRIÇÃO

A luva proporciona proteção no contato com sangue, fluidos orgânicos, membranas mucosas, artigos sujos ou em outros procedimentos não invasivos. Indicada para hospitais, clínicas médicas, odontológicas, veterinárias e laboratórios.

INSTRUÇÕES DE USO: Realizar a assepsia prévia das mãos; calçar as luvas cuidadosamente com as mãos secas, sem anéis, pulseiras ou outros que possam perfurá-las; Executar o procedimento; Após o uso, retirar as luvas descartando-as imediatamente em local para materiais potencialmente contaminados; Não reutilizar ou esterelizar as luvas após seu uso.

Validade: 5 anos a partir da data de fabricação, caso não haja violação da embalagem

DIMENSÕES

Peso líquido produto: 569g

Peso bruto produto: 596g

Medida produto (CxAxL): 6cm x 20,5cm x 11cm

Quantidade caixa master: 10 unidades

Peso caixa master: 5,96Kg

Medidas caixa master (CxAxL): 32cm x 21,5cm x 23,5cm

CÓDIGOS/REGISTROS

Código de barras da caixa individual (EAN): 7899682728356

Código de barras da caixa master (DUN): 87899682728352

NCM: 40151900

Resp. Técnico: Eng. Daledier J.J. Junior. Nº Reg. CRQ - XIII: 13300858

Registrado no Ministério do Trabalho CAnº 39.556

Cadastro na ANVISA/MS nº 81378690002



IMPORTADO E DISTRIBUÍDO POR

Goedert Ltda | Rua Edgard Hoffmann, 496 - Galpão 1 - Beira Rio -

Biguaçu - CEP 88.164-275 | 79.846.465/0001-18

Telefone: (48) 3205.2122 | e-mail: goedert@goedert.com.br

FICHA TÉCNICA DE PRODUTO

Nº PÁGINA: **2** de **2**

Nº REVISÃO: 00

DATA REVISÃO: 11/02/2021

INFORMAÇÕES GERAIS

COMPOSIÇÃO: Latex de borracha natural. Com pó.
Descartável; Ambidestras; Superfície lisa; Não estéril; Cor: Branco leitoso.

Contém 100 unidades

PRECAUÇÕES

Não utilizar se a embalagem estiver aberta ou danificada; Não utilizar após o prazo de validade; Descartar o produto se apresentar furos, quando em contato com bordas afiadas; Evitar exposição à fonte de calor em todo o tempo; Eliminar o produto em recipiente adequado de acordo com a legislação federal, estadual e municipal vigente. Pode ser incinerado por empresas adequadas, desde que os regulamentos sejam respeitados.

ADVERTÊNCIAS

Esse produto contém látex de borracha natural. Seu uso pode causar reações alérgicas em pessoas sensíveis ao látex.
Em caso de reações alérgicas, procure um médico; Este equipamento não deve ser utilizado simultaneamente com outro EPI para as mãos. Produto destinado a barreira biológica, não utilizar como barreira química.
Produto de uso único. Produto não estéril. Destruir após o uso; Proibido processar; Proteja este produto do calor, umidade e da luz.



A handwritten signature or mark, possibly a stylized "G" or similar, located in the bottom right corner of the page.



ANEXO V
CARTA PROPOSTA

| CARTA PROPOSTA |
|------------------------------------------------------------------------------------------------------------------------------------------------------------------------------------------------------------------------|
| Número do Pregão: PE 09/2021 N- SESA |
| Objeto LUYA DE PROCEDLMENTO LATEX QUANTIDADE, CAIXA(AMBIDESTRA). TAMANHO DISPONÍVEJS: PimlIF.NO M. CAIXA COM 100 |
| Lote: |
| Item: 13 |
| Especificação do LUYA DE PROCEDLMENTO LATEX QUANTIDADE, CAIXA(AMBIDESTRA). TAMANHO DISPONÍVEJS: PimlIF.NO P. CAIXA COM 100. Constando toda especificação constante do Anexo I - TERMO DE REFERÊNCIA DO OBJETO |
| Marca: NOBRE |
| Quantidade: 4 |
| Valor unitário de cada item do lote (em R\$): 158,00 |
| Valor total do lote (em R\$): 632,00 |
| Prazo de Entrega: CONFORME EDITAL |
| Prazo de validade da Carta Proposta (em dias, conforme estabelecido em edital): 60 DIAS |
| Declaração de que nos preços ofertados estão incluídas todas as despesas incidentes sobre o fornecimento referentes a tributos, encargos sociais e demais ônus atinentes à execução do serviço objeto desta licitação. |
| Declaramos, para todos os fins de direito, que cumprimos plenamente os requisitos de habilitação e que nossa Carta Proposta está em conformidade com as exigências do instrumento convocatório (edital). |
| Data: |



Observação 1: Está Carta Proposta (MODELO) deverá ser anexado junto ao sistema da Bolsa Brasileira de Mercadorias - BBM, sob penade desclassificação.

Observação 2: Por força da legislação vigente, é vedada a identificação do licitante.

Consultas

ANVISA - Agência Nacional de Vigilância Sanitária

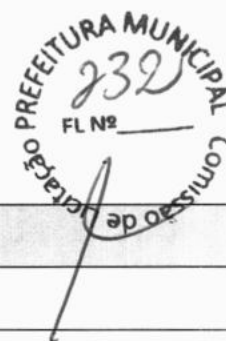

| Detalhes do Produto | |
|---------------------|----------------------------------------------------------------|
| Nome da Empresa | GOEDERT LTDA |
| CNPJ | 79.846.465/0001-18 |
| Autorização | 8.13.786-9 |
| Produto | LUVA PARA PROCEDIMENTO NÃO CIRÚRGICO EM LÁTEX - COM PÓ - NOBRE |

| Modelo Produto Médico |
|----------------------------------------------------------------------------------------------------------------------------------------------------------------------------------------------------------------------------------------------------------------------------------------------------------------------------------------------------------------|
| LUVA PARA PROCEDIMENTO NÃO CIRÚRGICO EM LÁTEX- COM PÓ- NOBRE -TAMANHO EXTRA PEQUENO (PP); LUVA PARA PROCEDIMENTO NÃO CIRÚRGICO EM LÁTEX- COM PÓ- NOBRE - TAMANHO PEQUENO (P); LUVA PARA PROCEDIMENTO NÃO CIRÚRGICO EM LÁTEX- COM PÓ - NOBRE - TAMANHO MÉDIO (M); LUVA PARA PROCEDIMENTO NÃO CIRÚRGICO EM LÁTEX- COM PÓ - NOBRE - TAMANHO GRANDE (G) . |

| Tipo de Arquivo | Arquivos | Expediente, data e hora de inclusão |
|-------------------------|----------|-------------------------------------|
| [sem dados cadastrados] | | |

| | |
|------------------------|-------------------------|
| Nome Técnico | Luvras Descartáveis |
| Registro | 81378690002 |
| Processo | 25351499348201606 |
| Fabricante Legal | TOP GLOVE SDN BHD |
| Classificação de Risco | I - BAIXO RISCO |
| Vencimento do Registro | [sem dados cadastrados] |

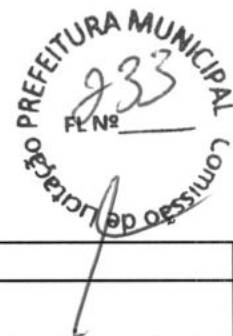

| PROPOSTA DE PREÇOS | | | | | | |
|------------------------------------------------------------------------------------------------------------------------------------------------------------------------------------------------------------------------------------------------------------------------------------------------------------------------------------------------------------------------------------------------------------------------------------------------------------------------------------------------------------------------------------------------------------------------------------------------------------------------------------------------------------------------------------------------------------------------------------------------------------|-------------------------------------------------------------------------------------------------------------------------------------------------------------------------------------------------------------------------------------------------------------------------------------------------------------------------------------------------------------------------------------------------------------------------------------------------------------------------------------------------------------------------------------------------------------------------------------------------------------------------------------------|--------------------------------|------|--------------------------|-----------|--------------------|
| ÓRGÃO: PREFEITURA MUNICIPAL VIÇOSA DO CEARA | | | | | | |
| HORÁRIO | | DATA | | PREGÃO ELETRÔNICO | | |
| 09:00:00 | | terça-feira, 4 de maio de 2021 | | PE-09/2021 SESA | | |
| VALIDADE DA PROPOSTA | | PRAZO DE ENTREGA | | REAJUSTE | | FORMA DE PAGAMENTO |
| 60 DIAS | | DE ACORDO COM O EDITAL | | SEM | | A VISTA |
| DECLARAMOS INTEGRAL ACEITAÇÃO DAS CONDIÇÕES DESTE EDITAL E SUJEIÇÃO À LEGISLAÇÃO FEDERA | | | | | | |
| ITENS | ESPECIFICAÇÃO DO OBJETO | MARCA | UND. | QTD. | VL. UNIT. | VL. TOTAL |
| 15 | <p>TERMÔMETRO DIGITAL A LASER. TERMÔMETRO DIGITAL INFRAVERMELHO O TERMÔMETRO DIGITAL SEM CONTATO POSSUI A TECNOLOGIA TOUCH FREE, BASTANDO APROXIMAR O SENSOR DA TESTA PARA OBTER A TEMPERATURA CORPÓREA EM POUCOS SEGUNDOS. NÃO HÁ CONTATO DO APARELHO COM A PELE, TORNANDO A MEDIDA MUITO MAIS CONVENIENTE, HIGIÊNICA E RÁPIDA, COM TODA A SEGURANÇA DE UM PRODUTO CLINICAMENTE VALIDADO. COM O SISTEMA COLOR GLOW, O TERMÔMETRO EMITE CORES MO VISOR PARA ALERTAR SE HÁ OU NÃO ESTADO FEBRIL. AS TEMPERATURAS AFERIDAS AINDA SÃO ARMAZENADAS NA MEMÓRIA, PERMITINDO UM ACOMPANHAMENTO PRECISO DAS VARIAÇÕES DE TEMPERATURA. UND 100</p> | ANU | UND. | 100 | R\$150,00 | R\$15.000,00 |
| OBS: | | | | VALOR TOTAL DA PROPOSTA: | | R\$ 15.000,00 |
| VALOR POR EXTENSO: | | | | QUINZE MIL REAIS | | |
| <p>Os preços contidos nesta proposta incluem todos os custos e despesas, tais como e sem se limitar a: custos diretos e indiretos, tributos incidentes, taxas de administração, materiais, serviços, encargos sociais, seguros, bem como todos os encargos trabalhistas, previdenciários, fiscais, comerciais, fretes, deslocamentos de pessoal, custos e quaisquer outros que incidam direta ou indiretamente na contratação do objeto desta Licitação, inclusive a margem de lucro.</p> <p>* Há pleno acordo com todas as condições estabelecidas no Edital e seus anexos. * Declaramos que cumprimos plenamente os requisitos de habilitação e que a proposta de preço está em conformidade com as exigências do instrumento convocatório (edital).</p> | | | | | | |



ANEXO V
CARTA PROPOSTA



| |
|---------------------------------------------------------------------------------------------------------------------------------------------------------------------------------------------------------------------------------------------------------------------------------------------------------------------------------------------------------------------------------------------------------------------------------------------------------------------------------------------------------------------------------------------------------------------------------------------------------------------------------------------------------------------------------------------------------------------|
| CARTA PROPOSTA |
| Número do Pregão: PE 09/2021 N- SESA |
| Objeto TERMÔMETRO DIGITAL A LASER. TERMÔMETRO DIGITAL INFRAVERMELHO O TERMÔMETRO DIGITAL SEM CONTATO POSSUI A TECNOLOGIA TOUCH FREE, BASTANDO APROXIMAR O SENSOR DA TESTA PARA OBTER A TEMPERATURA CORPÓREA EM POUCOS SEGUNDOS. NÃO HÁ CONTATO DO APARELHO COM A PELE. TORNANDO A MEDIDA MUITO MAIS CONVENIENTE, HIGIÊNICA E RÁPIDA, COM TODA ASEGURANÇA DE UM PRODUTO CLINICAMENTE VALIDADO. COM O SISTEMA COLOR GLOW, O TERMÔMETRO EMITE CORES MO VISOR PARA ALERTAR SE HÁ OU NÃO ESTADO FEBRIL. AS TEMPERATURAS AFERIDAS AINDA SÃO ARMAZENADAS NA MEMÓRIA. PERMITINDO UM ACOMPANHAMENTO PRECISO DAS VARIACÕES DE |
| Lote: |
| Item: 15 |
| Especificação do TERMÔMETRO DIGITAL A LASER. TERMÔMETRO DIGITAL INFRAVERMELHO O TERMÔMETRO DIGITAL SEM CONTATO POSSUI A TECNOLOGIA TOUCH FREE, BASTANDO APROXIMAR O SENSOR DA TESTA PARA OBTER A TEMPERATURA CORPÓREA EM POUCOS SEGUNDOS. NÃO HÁ CONTATO DO APARELHO COM A PELE. TORNANDO A MEDIDA MUITO MAIS CONVENIENTE, HIGIÊNICA E RÁPIDA, COM TODA ASEGURANÇA DE UM PRODUTO CLINICAMENTE VALIDADO. COM O SISTEMA COLOR GLOW, O TERMÔMETRO EMITE CORES MO VISOR PARA ALERTAR SE HÁ OU NÃO ESTADO FEBRIL. AS TEMPERATURAS AFERIDAS AINDA SÃO ARMAZENADAS NA MEMÓRIA. PERMITINDO UM ACOMPANHAMENTO PRECISO DAS VARIACÕES DE. Constando toda especificação constante do Anexo I - TERMO DE REFERÊNCIA DO OBJETO |
| Marca: GANZHOU MANCHANG MEDICAL EQUIPAMENT |
| Quantidade: 100 |
| Valor unitário de cada item do lote (em R\$): 182,00 |
| Valor total do lote (em R\$): 18.200,00 |
| Prazo de Entrega: CONFORME EDITAL |
| Prazo de validade da Carta Proposta (em dias, conforme estabelecido em edital): 60 DIAS |
| Declaração de que nos preços ofertados estão incluídas todas as despesas incidentes sobre o fornecimento referentes a tributos, encargos sociais e demais ônus atinentes à execução do serviço objeto desta licitação. |
| Declaramos, para todos os fins de direito, que cumprimos plenamente os requisitos de habilitação e que nossa Carta Proposta está em conformidade com as exigências do instrumento convocatório (edital). |
| Data: |

Observação 1: Está Carta Proposta (MODELO) deverá ser anexado junto ao sistema da Bolsa Brasileira de Mercadorias - BBM. sob penade desclassificação.

Observação 2: Por força da legislação vigente, é vedada a identificação do licitante.

Consultas

ANVISA - Agência Nacional de Vigilância Sanitária



| Detalhes do Produto | |
|---------------------|-------------------------------------------|
| Nome da Empresa | RIOMAR TRADING LTDA - ME |
| CNPJ | 23.093.434/0001-89 |
| Autorização | 8.15.950-7 |
| Produto | TERMÔMETRO DIGITAL INFRAVERMELHO ALLGREEN |

| Modelo Produto Médico |
|-------------------------|
| [sem dados cadastrados] |

| Tipo de Arquivo | Arquivos | Expediente, data e hora de inclusão |
|-------------------------|----------|-------------------------------------|
| [sem dados cadastrados] | | |

| | |
|------------------------|---------------------------------------------|
| Nome Técnico | TERMOMETRO DIGITAL POR INFRAVERMELHO |
| Registro | 81595079001 |
| Processo | 25351509339202070 |
| Fabricante Legal | GANZHOU MANCHANG MEDICAL EQUIPAMENT CO. LTD |
| Classificação de Risco | II - MEDIO RISCO |
| Vencimento do Registro | [sem dados cadastrados] |

Órgão: PREFEITURA MUNICIPAL DE VICOSA DO CEARA
Comissão Permanente de Licitação
PREGAO ELET. – SR. DE PRECOS Nr. 9/2021-SFSA
Abertura 04/05/2021 ÀS 09:00 HS

Data 04 de Maio de 2021



CARTA PROPOSTA

| Item | Especificação | Und | Quant. | Marca. | Preço Unit. | Preço Total |
|------|------------------------------------------------------------------------------------------------------------------------------------------------------------------------------------------------------------------------------------------------------------------------------------------------------------------------------------------------------------------------------------------------------------------------------------------------------------------------------------------------------------------------------------------------------------------------------------------------------------------------------------------------------------------------------------------------------------------------------------------------------------------------------------------------------------------------------------------|------|--------|---------|-------------|-------------|
| 16 | TESTE RÁPIDO para coronavírus (COVID-19) IGG/IGM imunoensaio qualitativo, baseado em membranas para a detecção de anticorpos do novo coronavírus em sangue total. soro plasma. com dois componentes. um componente IGG e um componente IGM. com sensibilidade (97.4% para ICC) e (86.8% para IGM). E especificidade (99,3% para ICC) e (98.6% para IGM). Embalagem: CX C/20UND Nome Comercial: TESTE RAPIDO COVID-19 NUTRIEX Marca: NUTRIEX Nr. Registro MS: 8.0451.9602.14 Fabricante: HANGZHOU SINGCLEAN MEDICAL PRODUCTS Procedência: CHINA Validade do produto: 12 meses após a fabricação Preço Unitário por Extenso: trinta e um reais e noventa e seis centavos Preço Total por Extenso: sessenta e três mil e novecentos e vinte reais | Unid | 2.000 | NUTRIEX | 31,96 | 63.920,00 |

1. O prazo de validade da proposta é de **60(sessenta) DIAS** à partir da data de abertura dos trabalhos licitatórios e/ou conforme rege o edital referente a esta proposta;
2. O prazo de entrega do material é de **10(dez) DIAS** após o recebimento da nota de empenho, a ser efetuado no almoxarifado central deste órgão ou conforme rege o edital referente a esta proposta;
3. As condições de pagamento são de **30(trinta) DIAS** após a emissão da nota de empenho e será entregue no almoxarifado central deste órgão ou conforme rege o edital referente a esta proposta, ou ainda em carteira conforme procedimento ou especificação deste órgão bem como a Lei n 8.666, de 21 de Junho de 1.993;
4. A validade dos produtos a serem entregues é de **VALIDADE SUPERIOR A 2(dois)/3(terços)** exceto em caso de mal uso comprovado, ou por estarem estocados em lugares comprovadamente inapropriados. Ou ainda conforme rege o edital e/ou como determina o código de defesa do consumidor;
5. A garantia dos produtos cotados é contra defeitos de fabricação ou de embalagens, a contar da entrega dos mesmos, exceto em caso de mau uso comprovado, ou por estarem estocados em lugares comprovadamente inapropriados, ou ainda conforme rege o edital e/ou como determina o código de defesa do consumidor;
6. Nos preços estão inclusos embalagens, taxas, impostos, fretes, etc instituídos em lei para entrega das mercadorias no almoxarifado deste órgão, ou em local por ela indicado, onde os preços serão fixos e irrevogáveis enquanto prevalecer a proposta e/ou conforme edital referente a esta proposta, e/ou conforme Lei n. 8.666, de 21 de Junho de 1.993;
7. Estamos de acordo e aceitamos todas as normas contidas no edital e seus anexos referentes a esta licitação, cujas especificações dos produtos independem de transcrição para que integrem nossa proposta, conforme o edital e/ou determinações deste órgão;
8. Não existe nenhum fato impeditivo que não nos permita participar desta licitação, bem como a comercialização das mercadorias, objeto da presente licitação;
9. Declaramos que nos sujeitamos e aceitamos todas as exigências, normas e prazos estabelecidos neste edital;
10. Declaração de que nos preços ofertados estão incluídas todas as despesas incidentes sobre o fornecimento referentes a tributos, encargos sociais e demais ônus atinentes A execução do serviço objeto desta licitação.
11. Declaramos, para todos os fins de direito, que cumprimos plenamente os requisitos de habilitação e que nossa Carta Proposta está em conformidade com as exigências do instrumento convocatório (edital).

**PROPOSTA DE PREÇOS**

ÓRGÃO:

PREFEITURA MUNICIPAL VIÇOSA DO CEARÁ

| | | | |
|-----------------------------|--------------------------------|--------------------------|---------------------------|
| HORÁRIO | DATA | PREGÃO ELETRÔNICO | |
| 09:00:00 | terça-feira, 4 de maio de 2021 | PE-09/2021 SESA | |
| VALIDADE DA PROPOSTA | PRAZO DE ENTREGA | REAJUSTE | FORMA DE PAGAMENTO |
| 60 DIAS | DE ACORDO COM O EDITAL | SEM | A VISTA |

DECLARAMOS INTEGRAL ACEITAÇÃO DAS CONDIÇÕES DESTES EDITAIS E SUJEIÇÃO À LEGISLAÇÃO FEDERAL

| ITENS | ESPECIFICAÇÃO DO OBJETO | MARCA | UND. | QTD. | VL. UNIT. | VL. TOTAL |
|-------|------------------------------------------------------------------------------------------------------------------------------------------------------------------------------------------------------------------------------------------------------------------------------------------------------------------------------------|--------------|------|------|-----------|--------------|
| 17 | Totem Display Álcool Gel Com Dispenser e Pedal - Características do produto Altura aproximadas 102cm x Lagura 35cm Tubo de ferro 20/20 Base de chapa aproximadamente 9mm Pintura epóxi automotiva Contém um refil 500ml - Garantia do produto 3 Meses contra defeitos de fabricação Arte a ser definida na Ordem de Compra. UND 70 | SOS PROTEÇÃO | UND. | 70 | R\$400,00 | R\$28.000,00 |

OBS:

VALOR TOTAL DA PROPOSTA: R\$ 28.000,00

VALOR POR EXTENSO:

VINTE E OITO MIL REAIS

Os preços contidos nesta proposta incluem todos os custos e despesas, tais como e sem se limitar a: custos diretos e indiretos, tributos incidentes, taxas de administração, materiais, serviços, encargos sociais, seguros, bem como todos os encargos trabalhistas, previdenciários, fiscais, comerciais, fretes, deslocamentos de pessoal, custos e quaisquer outros que incidam direta ou indiretamente na contratação do objeto desta Licitação, inclusive a margem de lucro.

* Há pleno acordo com todas as condições estabelecidas no Edital e seus anexos. * Declaramos que cumprimos plenamente os requisitos de habilitação e que a proposta de preço está em conformidade com as exigências do instrumento convocatório (edital).

ANEXO 11
MODELO DE CARTA PROPOSTA



Número do Pregão:

PREGÃO ELETRÔNICO N.º PE 0912021-SESA

Objeto:

AQUISIÇÃO DE MATERIAL MÉDICO HOSPITALAR, DE LIMPEZA E EPI'S, Objeto: PARA O COMBATE A COVID-19 NAS ESCOLAS DA REDE BÁSICA DE ENSINO, PORTARIA DO MINISTÉRIO DA SAUDE 1.85712020, RESOLUÇÃO CMS 00512021

Lote: 17

Item 17

Especificação do Objeto: Totem Display Álcool Gel Com Dispenser e Pedal - Características do produto Altura aproximadas 102cm x Lagura 35cm Tubo de ferro 20120 Base de chapa aproximadamente 9mm Pintura epóxi automotiva Contém um refil 500m1 - Garantia do produto 3 Meses contra defeitos de fabricação Arte a ser definida na Ordem de Compra.

Modelo: Conforme edital / Marca: Própria / Fabricação: Própria

| ITEM | DESCRIÇÃO DOS SERVIÇOS | MARCA | UNID | QTDE | VL. UNIT. (R\$) | VL. TOTAL (R\$) |
|------|-----------------------------------------------------------------------------------------------------------------------------------------------------------------------------------------------------------------------------------------------------------------------------------------------------------------------------|-------|------|------|--------------------------------|-------------------------------------------|
| 17 | Totem Display Álcool Gel Com Dispenser e Pedal - Características do produto Altura aproximadas 102cm x Lagura 35cm Tubo de ferro 20120 Base de chapa aproximadamente 9mm Pintura epóxi automotiva Contém um refil 500m1 - Garantia do produto 3 Meses contra defeitos de fabricação Arte a ser definida na Ordem de Compra. | preto | Unid | 70 | R\$ 500,00 Quinhentos reais | R\$ 35.000,00 Trinta e cinco mil reais |

Constando toda especificação constante do Anexo 1- TERMO DE REFERENCIA DO OBJETO

A proposta terá validade de 120 cento e vinte dias , contados da data limite prevista para entrega das propostas, conforme art. 64, § 3º da Lei Federal nº 8.666/93;

Declaração de que nos preços ofertados estão incluídas todas as despesas incidentes sobre o fornecimento referentes a tributos, encargos sociais e demais ônus atinentes à execução do serviço objeto desta licitação

Declaramos que nos preços propostos no presente documento estão inclusas todas as despesas, tais como impostos, taxas, transporte, entrega, lucro e demais custos diretos e indiretos, não cabendo quaisquer alegações posteriores de omissão de custos na proposta, bem como pleitos adicionais, sendo o objeto do Edital entregue sem acréscimos de valores. Declaramos que nos preços está completo abrangendo todos os tributos (impostos, taxas, emolumentos, contribuições fiscais e parafiscais), mão-de-obra, prestação do serviço, fornecimento de mão-de-obra especializada, leis sociais, administração, lucros, equipamentos e ferramental, transporte de material e de pessoal, traslado, seguro do pessoal utilizado nos serviços contra riscos de acidente de trabalho, cumprimento de todas as obrigações que a legislação trabalhista e previdenciária impõe ao empregador e qualquer despesa acessória e/ou necessária, não especificada neste Edital.

Declaro que os materiais ofertados atendem todas as especificações exigidas no Termo de Referência - Anexo do Edital.

A apresentação da proposta implicará na plena aceitação das condições estabelecidas neste edital e seus anexos.

Concordamos com todas as especificações do Edital.

Local da entrega, conforme descrito no anexo I do edital.

PRAZO DE ENTREGA DO OBJETO: Conforme o Edital.

PRAZO DE GARANTIA: Conforme o Edital

PRAZO DE PAGAMENTO : Conforme o Edital

Data 3 de maio de 2021

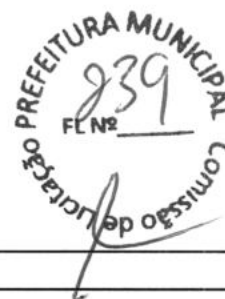

PROPOSTA DE PREÇOS

ÓRGÃO: **PREFEITURA MUNICIPAL VIÇOSA DO CEARA**

| | | |
|-----------------------------|--------------------------------|---------------------------|
| HORÁRIO | DATA | PREGÃO ELETRÔNICO |
| 09:00:00 | terça-feira, 4 de maio de 2021 | PE-09/2021 SESA |
| VALIDADE DA PROPOSTA | PRAZO DE ENTREGA | REAJUSTE |
| 60 DIAS | DE ACORDO COM O EDITAL | SEM |
| | | FORMA DE PAGAMENTO |
| | | A VISTA |

DECLARAMOS INTEGRAL ACEITAÇÃO DAS CONDIÇÕES DESTA EDITAL E SUJEIÇÃO À LEGISLAÇÃO FEDERA

| ITENS | ESPECIFICAÇÃO DO OBJETO | MARCA | UND. | QTD. | VL. UNIT. | VL. TOTAL |
|-------|----------------------------------------------------------------------------------------------------------------------------------------------------------------------------------------------------------------------------------------------------------------------------------------------------------------------------------|----------|------|------|-----------|-------------|
| 18 | PORTA PAPEL TOALHA INTER FOLHADA – SUPORTE PARA PAPEL TOALHA INTER FOLHADA DUAS DOBRAS EM PLASTICO ABS. DIMENSÕES APROXIMADA DE 25 X 12 X 28,5 CM, SUPORTE TODO DE PLASTICO ABS NA COR CLARA, DEVERÁ ACOMPANHAR BUCHAS E PARAFUSOS PARA FIXAÇÃO DO SUPORTE NA PAREDE. POSSUÍ FECHADURA E ACOMPANHA CHAVE EM PLÁSTICO ABS. UND 70 | FORT COM | UND | 70 | R\$50,00 | R\$3.500,00 |

| | |
|-------------|----------------------------------------------|
| OBS: | |
| | VALOR TOTAL DA PROPOSTA: R\$ 3.500,00 |

VALOR POR EXTENSO: TRES MIL QUINHENTOS REAIS

Os preços contidos nesta proposta incluem todos os custos e despesas, tais como e sem se limitar a: custos diretos e indiretos, tributos incidentes, taxas de administração, materiais, serviços, encargos sociais, seguros, bem como todos os encargos trabalhistas, previdenciários, fiscais, comerciais, fretes, deslocamentos de pessoal, custos e quaisquer outros que incidam direta ou indiretamente na contratação do objeto desta Licitação, inclusive a margem de lucro.
 * Há pleno acordo com todas as condições estabelecidas no Edital e seus anexos. * Declaramos que cumprimos plenamente os requisitos de habilitação e que a proposta de preço está em conformidade com as exigências do instrumento convocatório (edital).

**PROPOSTA DE PREÇOS**

ÓRGÃO:

PREFEITURA MUNICIPAL VIÇOSA DO CEARÁ

| | | | |
|-----------------------------|--------------------------------|--------------------------|---------------------------|
| HORÁRIO | DATA | PREGÃO ELETRÔNICO | |
| 09:00:00 | terça-feira, 4 de maio de 2021 | PE-09/2021 SESA | |
| VALIDADE DA PROPOSTA | PRAZO DE ENTREGA | REAJUSTE | FORMA DE PAGAMENTO |
| 60 DIAS | DE ACORDO COM O EDITAL | SEM | A VISTA |

DECLARAMOS INTEGRAL ACEITAÇÃO DAS CONDIÇÕES DESTE EDITAL E SUJEIÇÃO À LEGISLAÇÃO FEDERA

| ITENS | ESPECIFICAÇÃO DO OBJETO | MARCA | UND. | QTD. | VL. UNIT. | VL. TOTAL |
|-------|----------------------------------------------------------------------------------------------------------------------------------------------------------------------------------------------------------------------------------------------------------------------------------------------------------------------------------------------------------------------------------------------------------------------|----------|------|------|-----------|-------------|
| 20 | SABONETEIRA EM PLÁSTICO ABS – SABONETEIRA COM RESERVATÓRIO PARA SABONETE LIQUIDO. SABONETEIRA COMBINADA COM RESERVATÓRIO EM ALTO IMPACTO COM MATERIAL SIMILAR AO ABS. CAPACIDADE DO RESERVATÓRIO: 900ML. POSSUÍ FECHADURA E ACOMPANHA CHAVE EM PLÁSTICO ABS, BEM COMO KIT PARA FIXAÇÃO NA PAREDE CONTENDO BUCHAS E PARAFUSOS. DIMENSÕES APROXIMADAS 29 CM (ALTURA) X 12 CM (LARGURA) X 11 CM (PROFUNDIDADE). UND 100 | FORT COM | UND | 100 | R\$50,00 | R\$5.000,00 |

OBS:

VALOR TOTAL DA PROPOSTA:**R\$ 5.000,00**

VALOR POR EXTENSO:

CINCO MIL REAIS

Os preços contidos nesta proposta incluem todos os custos e despesas, tais como e sem se limitar a: custos diretos e indiretos, tributos incidentes, taxas de administração, materiais, serviços, encargos sociais, seguros, bem como todos os encargos trabalhistas, previdenciários, fiscais, comerciais, fretes, deslocamentos de pessoal, custos e quaisquer outros que incidam direta ou indiretamente na contratação do objeto desta Licitação, inclusive a margem de lucro.

* Há pleno acordo com todas as condições estabelecidas no Edital e seus anexos. * Declaramos que cumprimos plenamente os requisitos de habilitação e que a proposta de preço está em conformidade com as exigências do instrumento convocatório (edital).

**PROPOSTA DE PREÇOS**

ÓRGÃO:

PREFEITURA MUNICIPAL VIÇOSA DO CEARÁ

| | | | |
|-----------------------------|--------------------------------|--------------------------|---------------------------|
| HORÁRIO | DATA | PREGÃO ELETRÔNICO | |
| 09:00:00 | terça-feira, 4 de maio de 2021 | PE-09/2021 SESA | |
| VALIDADE DA PROPOSTA | PRAZO DE ENTREGA | REAJUSTE | FORMA DE PAGAMENTO |
| 60 DIAS | DE ACORDO COM O EDITAL | SEM | A VISTA |

DECLARAMOS INTEGRAL ACEITAÇÃO DAS CONDIÇÕES DESTES EDITAIS E SUJEIÇÃO À LEGISLAÇÃO FEDERAL

| ITENS | ESPECIFICAÇÃO DO OBJETO | MARCA | UND. | QTD. | VL. UNIT. | VL. TOTAL |
|-------|-----------------------------------------------------------------------------------------------------------------------------------------------------------------------------------------------------------------------------------------------------------------------------------------------------------------------------------------------|----------|------|------|-----------|-------------|
| 22 | SAPATILHA (PRÓ-PÉ) DESCARTÁVEL LEVE, CONFECCIONADA EM POLIPROPILENO NA COR BRANCA, TIPO BOTA, COM ELÁSTICO EM TODA A SUA VOLTA. DIMENSÕES APROXIMADAS 32 X 36 CM ESTICADO, PERMITINDO A COMPLETA COBERTURA DO CALÇADO COM ABERTURA DE 24 CM NA PARTE SUPERIOR. CONSTANDO EXTERNAMENTE DADOS REFERENTES A PROCEDÊNCIA, VALIDADE, LOTE. PCT 280 | ANAPOLIS | PCT | 280 | R\$30,00 | R\$8.400,00 |

OBS:

VALOR TOTAL DA PROPOSTA:**R\$ 8.400,00**

VALOR POR EXTENSO:

OITO MIL QUATROCENTOS REAIS

Os preços contidos nesta proposta incluem todos os custos e despesas, tais como e sem se limitar a: custos diretos e indiretos, tributos incidentes, taxas de administração, materiais, serviços, encargos sociais, seguros, bem como todos os encargos trabalhistas, previdenciários, fiscais, comerciais, fretes, deslocamentos de pessoal, custos e quaisquer outros que incidam direta ou indiretamente na contratação do objeto desta Licitação, inclusive a margem de lucro.

* Há pleno acordo com todas as condições estabelecidas no Edital e seus anexos. * Declaramos que

cumprimos plenamente os requisitos de habilitação e que a proposta de preço está em conformidade com as exigências do instrumento convocatório (edital).

ANEXO V
CARTA PROPOSTA



| CARTA PROPOSTA |
|-------------------------------------------------------------------------------------------------------------------------------------------------------------------------------------------------------------------------------------------------------------------------------------------------------------------------------------------------------------------------------------------------------------------------------------------|
| Número do Pregão: PE 09/2021 N- SESA |
| Objeto SAPATILHA (PRÓ-PÉ) DESCARTÁVEL LEVE, CONFECCIONADA EM POLIPROPILENO NA COR BRANCA, TIPO BOTA, COM ELÁSTICO EM TODA A SUA VOLTA. DIMENSÕES APROXIMADAS 32 X 36 CM ESTICADO, PERMITINDO A COMPLETA COBERTURA DO CALÇADO COM ABERTURA DE 24 CM NA PARTE SUPERIOR. CONSTANDO EXTERNAMENTE DADOS REFERENTES A PROCEDÊNCIA, VALIDADE, LOTE. |
| Lote: |
| Item: 22 |
| Especificação SAPATILHA (PRÓ-PÉ) DESCARTÁVEL LEVE, CONFECCIONADA EM POLIPROPILENO NA COR BRANCA, TIPO BOTA, COM ELÁSTICO EM TODA A SUA VOLTA. DIMENSÕES APROXIMADAS 32 X 36 CM ESTICADO, PERMITINDO A COMPLETA COBERTURA DO CALÇADO COM ABERTURA DE 24 CM NA PARTE SUPERIOR. CONSTANDO EXTERNAMENTE DADOS REFERENTES A PROCEDÊNCIA, VALIDADE, LOTE.. Constando toda especificação constante do Anexo I - TERMO DE REFERÊNCIA DO OBJETO |
| Marca: GANZHOU MANCHANG MEDICAL EQUIPAMENT |
| Quantidade: 280 |
| Valor unitário de cada item do lote (em R\$): 32.50 |
| Valor total do lote (em R\$): 9.100,00 |
| Prazo de Entrega: CONFORME EDITAL |
| Prazo de validade da Carta Proposta (em dias, conforme estabelecido em edital): 60 DIAS |
| Declaração de que nos preços ofertados estão incluídas todas as despesas incidentes sobre o fornecimento referentes a tributos, encargos sociais e demais ônus atinentes à execução do serviço objeto desta licitação. |
| Declaramos, para todos os fins de direito, que cumprimos plenamente os requisitos de habilitação e que nossa Carta Proposta está em conformidade com as exigências do instrumento convocatório (edital). |
| Data: |

Observação 1: Está Carta Proposta (MODELO) deverá ser anexado junto ao sistema da Bolsa Brasileira de Mercadorias - BBM. sob penade desclassificação.

Observação 2: Por força da legislação vigente, é vedada a identificação do licitante



Toucas TNT

Descrição:

Toucas de proteção capilar sanfonadas em formato de tiras. Fabricadas em tecido não tecido (TNT), com elásticos simples e atóxicos. Material descartável e de uso único.

Especificações:

- **Registro Anvisa:** 80605410011 / 80605410031
- **NCM:** 6506.99.00
- **Tamanho:** 19" (45cm x 50cm)
- **Gramatura:** 10g/m²
- **Cor:** Branca
- **Pacote (plástico):** 100 unidades
- **Caixa máster (papelão):** 5000 unidades
- **Armazenagem:** Manter em local limpo, seco, fresco, protegido da luz, da umidade e calor excessivo.
- **Validade:** 5 anos em embalagem fechada
- **Composição:** 100% polipropileno, com poliéster e poliamida.

Vantagens e Benefícios:

- Praticidade
- Higiene e segurança
- Descartável
- Proteção da cabeça do trabalhador
- Atóxicas
- Isentas de látex
- Impedem contaminação e queda de cabelo no produto

Aplicações e Indicações:

Indicada para proteção da cabeça do trabalhador e para evitar queda do cabelo no produto impedindo sua contaminação e contato do cabelo com máquinas que possam colocar em perigo o trabalhador. Produto de amplo uso em unidades de saúde, hospitais, clínicas, consultórios dentários e médicos, laboratórios de manipulação, indústrias químicas, farmacêuticas e alimentícias, entre outros. Retirar a touca de sua embalagem e colocá-la na cabeça, começando a partir da testa para a base da nuca. Adaptar na cabeça de modo confortável. Após o uso, descartar em local apropriado.

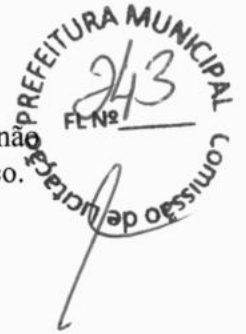

Item 5
Lote 4



LAR PLÁSTICOS



CATÁLOGO DE LIXEIRA COM PEDAL :

As **Lixeiras Com Pedal** são fabricadas sob o mais alto padrão de qualidade, injetadas em máquinas de alta tecnologia, resistentes a impactos, raios ultravioletas (UV) e repetidas lavagens.

Sua tampa pode ser aberta utilizando o pedal reforçado que serve para evitar o contato direto com o lixo, proporcionando maior higiene aos usuários.

Possui articulação com aro em plástico para segurar o saco de lixo, permitindo que o mesmo fique assentado e que seja facilmente deslocado até que se liberte do corpo da lixeira com segurança.

Sua haste é acoplada na parte externa da lixeira, impedindo o acúmulo de resíduos.

São produzidas de acordo com as mais rigorosas normas da vigilância sanitária, trazendo segurança, confiabilidade e durabilidade aos seus compradores, com a garantia de ser o melhor produto do mercado em sua categoria.

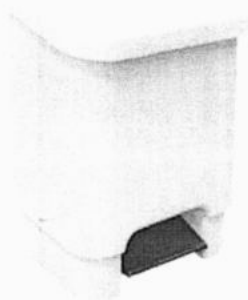

| MODELO | DESCRIÇÃO | LARGURA | ALTURA | COMPRIMENTO | PESO |
|---------------------------|------------------------------------------------------------|--------------|-------------------------------------------------------------------------|-------------|---------|
| 15 LTS C/ Pedal | Lixeira c/ Pedal 15 L +Suporte p/ saco de lixo | 28,0cm | 44,0cm | 37,0cm | 1,480Kg |
| MATERIAL | PEAD (Polietileno de Alta Densidade) ou PP (Polipropileno) | CORES | Verde, azul, vermelho, amarelo, cinza, laranja, preta, branca e marrom. | | |

| MODELO | DESCRIÇÃO | LARGURA | ALTURA | COMPRIMENTO | PESO |
|---------------------------|------------------------------------------------------------|--------------|-------------------------------------------------------------------------|-------------|---------|
| 25 LTS C/ Pedal | Lixeira c/ Pedal 25 L +Suporte p/ saco de lixo | 33,0cm | 60,0cm | 37,0cm | 2,350Kg |
| MATERIAL | PEAD (Polietileno de Alta Densidade) ou PP.(Polipropileno) | CORES | Verde, azul, vermelho, amarelo, cinza, laranja, preta, branca e marrom. | | |

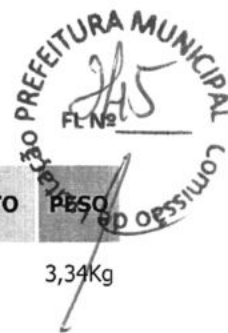

| MODELO | DESCRIÇÃO | LARGURA | ALTURA | COMPRIMENTO | PESO |
|--------------------------|---------------------------------------------------------------|--------------|-------------------------------------------------------------------------------|-------------|--------|
| 50LTS C/ Pedal | Lixeira c/ Pedal 50 L +Suporte p/ saco de lixo | 33,3cm | 72,0cm | 44,0cm | 3,34Kg |
| MATERIAL | PEAD (Polietileno de Alta Densidade) ou PP (Polipropileno) | CORES | Verde, azul, vermelho, amarelo, cinza, laranja, preta, branca e marrom. | | |

| MODELO | DESCRIÇÃO | LARGURA | ALTURA | COMPRIMENTO | PESO |
|---------------------------|---------------------------------------------------------------|--------------|-------------------------------------------------------------------------------|-------------|--------|
| 100LTS C/ Pedal | Lixeira c/ Pedal 100L +Suporte p/ saco de lixo | 42,5cm | 92,5cm | 59,5cm | 7,80Kg |
| MATERIAL | PEAD (Polietileno de Alta Densidade) ou PP (Polipropileno) | CORES | Verde, azul, vermelho, amarelo, cinza, laranja, preta, branca e marrom. | | |

DIFERENCIAIS:

- Pedais para abertura, maior higiene;
- Haste na parte externa, evita o acúmulo de resíduos;
- Articulação com armação p/ segurar o saco de lixo;
- De acordo com as Normas ABNT NBR 15911
- Resistência e durabilidade. Proteção contra raios UV;
- 100% vedada quando a tampa está fechada.

UTILIZAÇÕES:

- Lanchonetes, cozinhas industriais, restaurantes;
- Hospitais, farmácias e postos de saúde;
- Indústrias químicas e de cosméticos;
- Shoppings, clubes, escolas, e universidades;
- Indicada também para uso doméstico.

Item 4
SEM 4

FICHA TÉCNICA



Máscara Cirúrgica tripla de marca Maycare

Confeccionada em 3 camadas, sendo duas (interna e externa) em tecido não tecido (TNT) de 20g/m² e a do meio com elemento filtrante Meltblow, com camada interna e externa livre de odores e com elemento filtrante resistente a fluídos transportados do ar. Possui elástico para fixação atrás das orelhas e clipe nasal maleável de alumínio que tem como função manter o contorno de nariz e das bochechas. Uso único e descartável.

Não estéril.

Hipoalergênica – livre de látex.

Eficiência de filtração bacteriológica (BFE) de até 98%.

Embalada com 50 unidades em caixa hospitalar.

REGISTRO ANVISA N. 80835370024

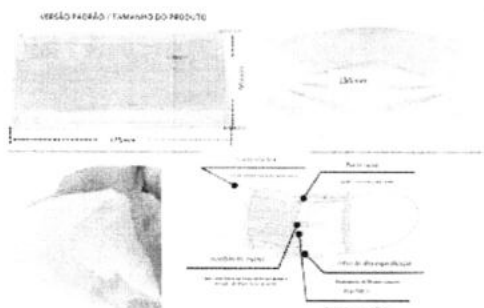

SITE: <https://www.maycare.com.br/>

Máscara Cirúrgica Alta Proteção Tripla

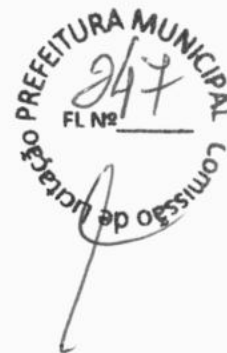

Item 4
Lote 3

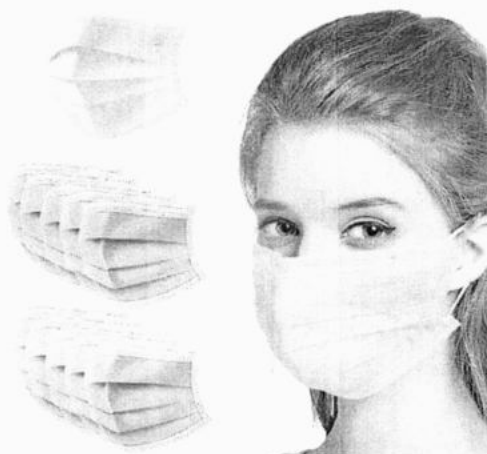

Descrição

Máscara Cirúrgica Descartável Tripla Proteção com Elástico e Clip Nasal Protect You

Registro na Anvisa: 81064970007

Possui Clip Nasal confeccionado em material maleável, para ajuste ao contorno do rosto, protegendo nariz e boca do usuário.

Possui acabamento em solda em toda a extremidade e contém filtro bacteriológico.

A máscara é fixada com elásticos confortáveis que proporcionam ajuste fino entre as orelhas e o resto do usuário.

Indicação:

Uso na proteção contra patologias adquiridas pelas vias bucais e nasais.

A proteção se dá forma ativa e passiva (protegendo terceiros)

Resistente à penetração de fluidos transportados pelo ar em forma de gotículas, respingos e quaisquer forma de projeção de fluidos corpóreos que possam atingir as vias respiratórias.

Para uso de profissional ou paciente

Máscara descartável tripla com filtro,
elástico arredondado,

Dimensões : 17,5 cm x 9,5 cm

clipe nasal ,

solda ultrassônica,

material TNT branco .

Filtro Bacteriológico Sysnergex

100% polipropileno

Não estéril

caixa com 50 unidades

Handwritten signature.

CTOP

FICHA TÉCNICA



Leia o QR CODE
e tenha acesso
a mais informações



Item +
bic 2



MÁSCARA CIRÚRGICA DESCARTÁVEL TRIPLA CAMADA COM ELÁSTICO

- **Referência:** MÁSCARA CIRÚRGICA DESCARTÁVEL TRIPLA CAMADA COM ELÁSTICO
- **Modelo:** CAMADA TRIPLA COM ELÁSTICO, DESCARTÁVEL E DE USO ÚNICO.
- **Dimensão ANVISA:** 17.5CM x 9.5CM
- **Matéria-Prima:** TNT (TECIDO NÃO TECIDO)
- **Gramatura:** 20/G/M2, 26G/M2, 20G/M2
- **Validade:** 5 ANOS APÓS A DATA DE FABRICAÇÃO-
- **Performance BFE (Eficiência de Filtragem Bacteriana):** $\geq 95\%$
- **Performance EFP (Eficiência de Filtragem por Partículas):** $\geq 98\%$
- **Instrução Normativa:**
ABNT NBR 15052:2004 - ABNT NBR 14873:2002
RDC ANVISA Nº 448/2020

DESCRIÇÃO

Máscara Cirúrgica Descartável, composta de 3 (três) camadas:

- ❖ 2 Camadas de Tecido Não Tecido (TNT - Spunbond) => 20G/M2
 - ❖ 1 Camada de Não Tecido Hidrofóbico => 26G/M2, Tecnologia **SYNERGEX ONE**, formado por filamentos contínuos de polipropileno, através de tecnologia Spunbond/Spunmelt, A exclusiva **Tecnologia SYNERGEX ONE**, proporciona retenção bacteriana mais eficaz. As camadas são unidas através do processo de selagem por ultrassom, não envolvendo calor.
- SYNERGEX™ ONE**
- ❖ **Orientações:** Produto de uso individual com **Elásticos Laterais** para fixação atrás das orelhas, e **Clipe Nasal de Metal Maleável e Revestido**, com a finalidade de adaptação ao contorno do nariz e das bochechas, visando a proteção contra **agentes contaminantes das vias respiratórias**, devendo também **impedir a passagem de saliva e fluídos corpóreos (perdigotos)**, e minimizar a **contaminação do ambiente com secreções respiratórias**. O produto é descartável, devendo ser usado uma única vez!
 - ❖ **Indicação de Uso:** Proteção **PROFISSIONAL** e **DOMÉSTICA** - Indicado para uso em Centro Cirúrgico, Hospitais, Clínicas, Consultórios Odontológicos, Indústria Alimentícia, Manipulação de Alimentos e Estabelecimentos Similares.

COMPOSIÇÃO E DETALHES TÉCNICOS

2 camadas de TNT (Spunbond)
1 camada Elemento Filtrante (MELTBLOWN)

TNT DUPLO + UMA CAMADA DE NÃO TECIDO HIDROFÓBICO

100% polipropileno

- ❖ **Aspecto Visual:** Isento de manchas, contaminações e sujeiras.
- ❖ **Armazenamento:** Protegido de Intempéries.

TNT + SMMMS
2 Camadas de TNT (SPUNBOND)
1 Camada de SMMMS (MELTBLOWN)

SPUNBOND CAMADA INTERNA

Material que fica em contato com a pele, super suave e confortável. Também serve como base para o SMMMS.

SPUNBOND CAMADA EXTERNA

Resistente à penetração de microorganismos e bactérias e serve como base para "estrutura" do material SMMMS

MELTBLOWN

Material que retém micróbios e bactérias prejudiciais à saúde sem deixá-los ultrapassar a camada. O material possui a tecnologia Synergis One que proporciona uma retenção ainda mais eficaz.

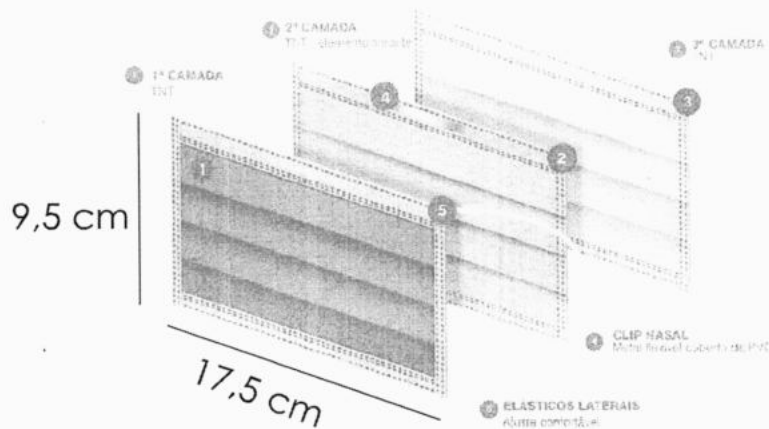

CORES DISPONÍVEIS

Branca

FOTOS



APRESENTAÇÃO COMERCIAL

Máscaras embaladas e acomodadas em caixas ou sacos devidamente identificadas. Embalagens com 50 unidades.

CONDIÇÕES DE ARMAZENAMENTO

Armazenar em local-seco ao abrigo da luz solar direta em ambiente.

CONTRA INDICAÇÕES

Nenhuma conhecida.

INSTRUÇÕES DE USO

Retirar da embalagem ajustar na face encaixando os elásticos atrás das orelhas e pressionar o clip no nariz.. Descartar após o uso em local adequado.

VANTAGENS E BENEFÍCIOS:

- Econômica
- Tripla Proteção
- Descartável
- Anatômica
- Confortável
- Facilita a Respiração
- Clip Nasal
- Não Inflamável.
- Atóxica.
- Produto Descartável
- Eficiência de filtração de bactérias e partículas: BFE \geq 95%
EFP \geq 98%



PRODUZIDO E DISTRIBUIDO:



TOPDESC INDÚSTRIA E COMÉRCIO DE ACESSÓRIOS PARA SEGURANÇA LTDA

www.topdesc.com.br

topdesc@topdesc.com.br - (43) 3252-7897

Rua: Tico Tico do Campo, 111 - Jd Interlagos - Arapongas/Pr
CPNJ: 40.064.261/0001-90 - I.E.: 90872933-16
Resp. Técnica: Alethea Vicentin de Araujo - CRF 12671

Atm 4
10/11/14

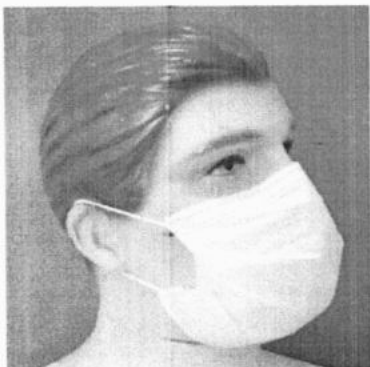

Máscara descartável tripla com elástico

Composta por 03 camadas de não tecido, com pregos longitudinais e elástico para fixação atrás das orelhas.

Cores disponíveis: Branco e verde.

Fabricado em não tecido 100% Polipropileno.

Tamanho Único.

Não estéril.

Descartável de uso único.

Atóxica e hipoalérgica.

ANVISA: 805335/0001



Ligue já!

21 - 3390-6065 | 21 - 3350-8756



Envie um e-mail!

vendas@corpoastral.com.br



Item 4
Lote 12

PREFEITURA MUNICIPAL
RNs
252
Comissão de Licitação



Respirador Descartável Triplo

APLICAÇÃO

O Respirador Descartável Triplo deve ser usada durante a realização de procedimentos em geral, procedimentos assépticos e na contenção da transmissão de patógenos respiratórios.

BENEFÍCIOS

- Inspecionadas individualmente
- Capacidade de Filtração - BFE > 95,9%
- Hipoalergénico (baixo potencial de causar alergias)
- Ajuste confortável à face
- Cípe nasal para evitar embocamento dos olhos.

CARACTERÍSTICAS DO PRODUTO

O Respirador Descartável Triplo é desenvolvido no tamanho 17,1 cm X 9,1 cm, o peso unitário é de 75 g/m² possui 3 camadas - (TNT 25 g/m² Spun (externa) + camada filtrante interna TNT 50 g/m² Spunnet 5MMMS) o valor de BFE > 95,9%, garante poros filtrantes reduzidos. Possui um clipe nasal de fácil adaptação ao contorno do rosto que auxilia a evitar o embocamento de olhos. A fixação e fendas com elastômeros confortáveis que se ajustam facilmente atrás das orelhas e são confeccionadas na cor branca.

CONTÉM
50 UNIDADES



1 28 98634 97226 2

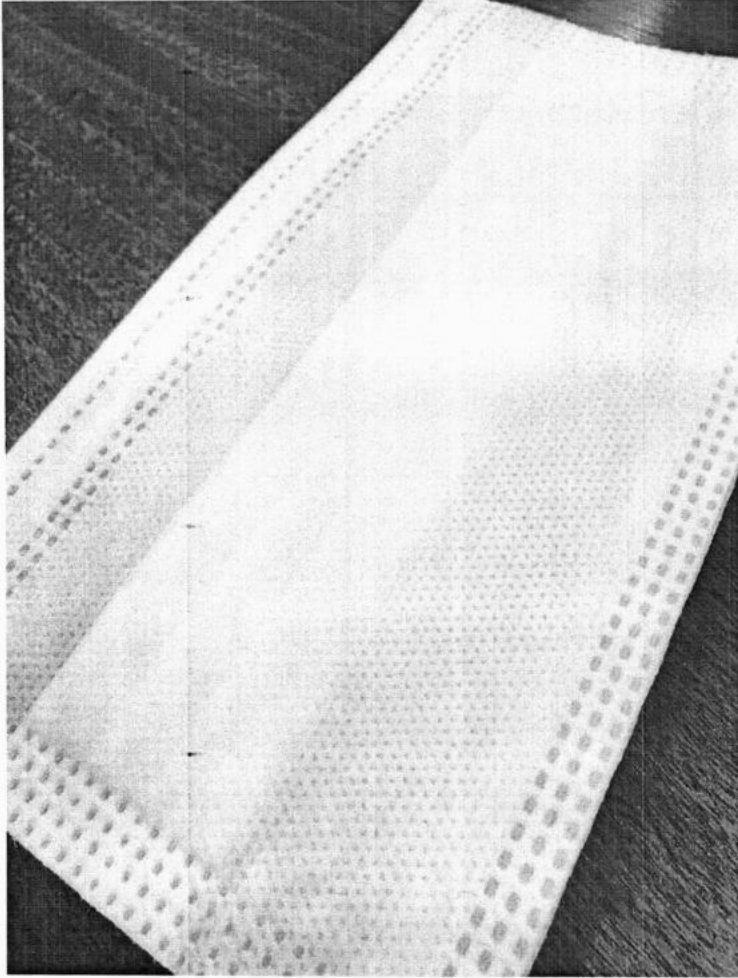

PREFEITURA MUNICIPAL
953
FL Nº _____
Comissão de Licitação

A handwritten mark or signature in the bottom right corner of the page, consisting of a stylized, scribbled shape.

Atm 8
Lote 1

FICHA TÉCNICA

Máscara em Malha



Máscara produzida em tecido 3 camadas:

- Uma camada interna malha 100% algodão;
- Uma camada no meio de TNT 40;
- Uma camada externa malha 100% algodão

Lavável, disponível em **3 tamanhos (P, M, G) e 3**

Modelo: Bico de Pato

Modelo Bico de Pato:

- P = 27 cm de largura; 15 cm de altura;
- M = 28 cm de largura; 16 cm de altura;
- G = 30 cm de largura; 17 cm de altura.

A handwritten scribble or signature in the bottom right corner of the page.



MINISTÉRIO DO TRABALHO E EMPREGO - MTE
SECRETARIA DE INSPEÇÃO DO TRABALHO - SIT
DEPARTAMENTO DE SEGURANÇA E SAÚDE NO TRABALHO - DSST

EQUIPAMENTO DE PROTEÇÃO INDIVIDUAL

CERTIFICADO DE APROVAÇÃO - CA Nº 44.527
VÁLIDO



Item 9
Lote 4

Validade: 09/09/2025

Nº. do Processo: 14021.138507/2020-53

Produto: Nacional

Equipamento: RESPIRADOR PURIFICADOR DE AR TIPO PEÇA SEMIFACIAL FILTRANTE PARA PARTÍCULAS PFF2

Descrição: Respirador purificador de ar tipo peça semifacial filtrante para partículas PFF-2, no formato dobrável, classe S.
Marca: ATOMOS.

Aprovado para: PROTEÇÃO DAS VIAS RESPIRATÓRIAS CONTRA POEIRAS, NÉVOAS E FUMOS (PFF2).

Observação: Para a adequada utilização do equipamento de proteção respiratória, devem ser observadas as recomendações da FUNDACENTRO contidas na publicação intitulada "Programa de Proteção Respiratória - recomendações, seleção e uso de respiradores", além do disposto nas Normas Regulamentadoras de Segurança e Saúde no Trabalho.

Marcação do CA: Na parte interna.

Referências: AT-002.

Tamanhos: Único.

Cores: Azul na parte externa e branca na parte interna.

Normas técnicas: ABNT NBR 13698:2011, Portaria INMETRO nº 102/2020

Laudos:

Nº. Laudo: LEP/L-324.334/B/20

Laboratório: L. A. FALCÃO BAUER - CENTRO TECNOLÓGICO DE CONTROLE QUALIDADE LTDA

Empresa: T. A. R. FERREIRA INDUSTRIA E COMERCIO DE EQUIPAMENTOS DE PROTECAO EIRELI

CNPJ: 26.142.037/0001-48 **CNAE:** 3292 - Fabricação de equipamentos e acessórios para segurança e proteção pessoal e profissional

Endereço: CORONEL ANTONIO BARBOSA LIMA 340

Bairro: VILA NICACIO

Cidade: FRANCA

CEP: 14405113

UF: SP

Item 9
Lic 2



NOME DO PRODUTO: MÁSCARA PFF2 N95 – DELTA PLUS

Registro MS: "Isento de registro de acordo com RDC 356/2020"

CA:38.504

DADOS PRODUTO REGISTRO ANVISA

Nome técnico: Máscara

Matéria Prima: TNT, Microfibras a base de polipropileno

Método de Esterilização: **não estéril**

Produto Estéril: () Sim (x) Não

USO ÚNICO

DESCRIÇÃO DO PRODUTO

Respirador sem manutenção, confeccionado com camadas de tecidos. Camada externa em NT PES (Não tecido a base de poliéster); camada interna TNT PP (tecido não tecido a base de polipropileno); elemento filtrante composto por microfibras de polipropileno tratadas eletrostaticamente com a finalidade de retenção de partículas. Possui um clip nasal e um elástico de látex para ajuste.

INDICAÇÃO DE USO

Máscara de Proteção PFF2 DELTA PLUS é um equipamento de proteção individual para impedir ou reduzir a entrada de partículas nas vias respiratórias para uso hospitalar.

INSTRUÇÕES DE USO

Deve ser usada de acordo com o protocolo da instituição

ESPECIFICAÇÕES TÉCNICAS

| COMPOSIÇÃO | |
|--------------------|------------------------------|
| Camada externa | 100% PES |
| Camada interna | 100% PP |
| Elemento Filtrante | Microfibras de polipropileno |

PREFEITURA MUNICIPAL
FL Nº _____
Comissão de Licitação

FOTO



*Contém Látex

Super Safety



Item 9
Ano 13

CATÁLOGO RESPIRADOR PFF-2 N95 SEM VÁLVULA :

RESPIRADORES SEMIFACIAIS – SEM MANUTENÇÃO

Os Respiradores SUPER SAFETY semifaciais sem manutenção possuem alta eficiência respiratória com baixa resistência a inalação. Desenvolvidos através de fibras sintéticas com tratamento eletrostático que garantem ótima eficiência de filtração mecânica e química com eficiência de 95,9% de filtragem. Produzidas no formato dobrável garantindo melhor ajuste e selagem ao rosto do usuário através de tiras laterais. Os respiradores sem manutenção SUPER SAFETY podem ser produzidos com e sem válvulas de exalação, eliminando o ar quente e úmido, que são indicados para trabalhos pesados ou ambientes com temperaturas elevadas eliminando o cansaço causado pela inalação do ar nestes locais. Aprovados pelo Ministério do Trabalho.

Respirador purificador de ar, tipo peça semifacial filtrante para partículas PFF-2, dobrável, sem válvula de exalação, descartável em microfibras e carvão ativado como elemento filtrante. Para proteção dos usuários contra névoas tóxicas e fumos. Modelo VO para proteção também contra vapores orgânicos. São atóxicos, hipoalérgicos e inodoros. Cor branca ou azul.

CA: 44796



Super Safety Importação e Exportação Ltda.

Rua Rio Solimões, 938 - Pinhais - PR / Brasil
(41) 3097-4500 / 98831-6137
supersafety@supersafety.com.br



MINISTÉRIO DO TRABALHO E EMPREGO - MTE
SECRETARIA DE INSPEÇÃO DO TRABALHO - SIT
DEPARTAMENTO DE SEGURANÇA E SAÚDE NO TRABALHO - DSST

EQUIPAMENTO DE PROTEÇÃO INDIVIDUAL

CERTIFICADO DE APROVAÇÃO - CA Nº 44.796
VÁLIDO



Validade: 21/09/2025

Nº. do Processo: 14021.134010/2020-66

Produto: Nacional

Equipamento: RESPIRADOR PURIFICADOR DE AR TIPO PEÇA SEMIFACIAL FILTRANTE PARA PARTÍCULAS PFF2

Descrição: Respirador purificador de ar tipo peça semifacial filtrante para partículas, classe PFF2 "S", formato dobrável, Marca: Super Safety.

Aprovado para: PROTEÇÃO DAS VIAS RESPIRATÓRIAS CONTRA POEIRAS, NÉVOAS E FUMOS (PFF2).

Observação: Para a adequada utilização do equipamento de proteção respiratória, devem ser observadas as recomendações da FUNDACENTRO contidas na publicação intitulada "Programa de Proteção Respiratória - recomendações, seleção e uso de respiradores", além do disposto nas Normas Regulamentadoras de Segurança e Saúde no Trabalho.

Marcação do CA: Parte interna do respirador

Referências: PFF2-S

Cores: Azul na parte externa e branco na parte interna.

Normas técnicas: ABNT NBR 13698:2011, Portaria INMETRO nº 102/2020

Laudos:

Nº. Laudo: LEP/L-324.150/B/20

Laboratório: L. A. FALCÃO BAUER - CENTRO TECNOLÓGICO DE CONTROLE QUALIDADE LTDA

Empresa: UNIVERSAL IMPORTADORA DE EPI E EQUIPAMENTO DE PROTECAO MEDICO HOSPITALAR LTDA.

CNPJ: 06.318.416/0001-39 **CNAE:** 4642 - Comércio atacadista de artigos do vestuário e acessórios

Endereço: RIO TROMBETAS 529

Bairro: WEISSOPOLIS

Cidade: PINHAIS

CEP: 83322280

UF: PR

Consultas / Funcionamento de Empresa Nacional / Resultado / Detalhamento



Dados da Empresa Nacional

Razão Social

KSN PROTEÇÃO RESPIRATÓRIA EIRELI

CNPJ

68.176.544/0001-42

Endereço Completo

RUA ESTADOS UNIDOS 1300 - GUARAÚ CEP: 13.324-220 - SALTO/SP

Telefone

(11) 4028-1542

Responsável Técnico

WILSON APARECIDO DE SOUZA

Responsável Legal

WILSON APARECIDO DE SOUZA

*Atm 9
Soie 1*

Dados do Cadastro

Cadastro Nº

8.04.259-8 (10H3MX69H88H)

Data do Cadastro

22/04/2008

Situação Ativa**Nº do Processo**

25351.063360/2008-29

Cadastro

8 - Produtos para Saúde (Correlatos)

Atividades / Classes**Armazenar**

- Correlato

Distribuir

- Correlato

Embalar

- Correlato

Expedir

- Correlato

Fabricar

- Correlato

Reembalar

- Correlato

Certificado de Boas Práticas de Fabricação - CBPF (Vigente)

Empresa Solicitante

Linhas de Certificação Vigentes

Data de Publicação

Vencimento do Certificado

Nenhum registro encontrado

Certificado de Boas Práticas de Distribuição e Armazenagem - CBPDA (Vigente)

Empresa Solicitante

Linhas de Certificação Vigentes

Data de Publicação

Vencimento do Certificado

Nenhum registro encontrado

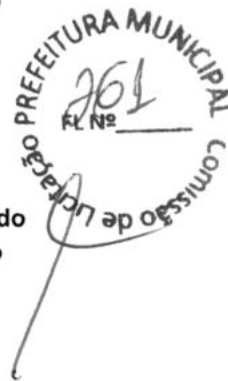

Voltar



FOLHETO TÉCNICO

Máscara Hospitalar

Código 10.02 MH - PFF2 S

CA 8357

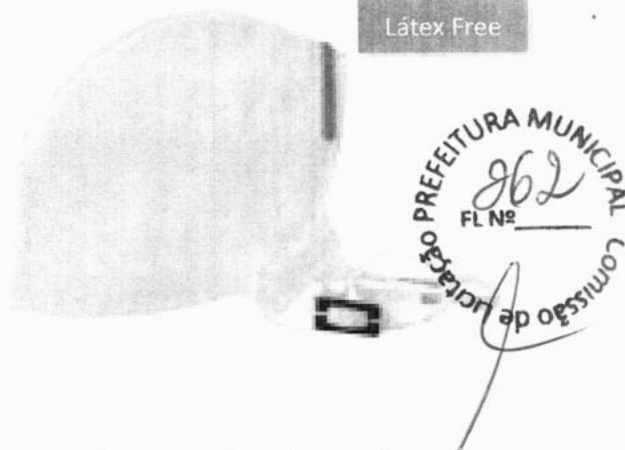

CARACTERÍSTICAS

Composição: Confeccionado em quatro camadas, sendo: camada externa de fibra sintética de polipropileno; camada meio de fibras sintética estrutural; camada filtrante de fibra sintética com tratamento eletrostático, camada interna de fibra sintética de contato facial. Com tirantes de cabeça de elástico para sustentação da peça facial e tira metálica para ajuste sobre o septo nasal.

Materiais atóxicos e hipoalergênicos.

Cor: Branca.

DESEMPENHO

Este respirador enquadra-se na categoria D.1 b) peça semifacial filtrante (PFF2) para proteção das vias respiratórias contra poeiras, névoas e fumos.

Respirador conforme norma NBR 13698 para Peça Semifacial Filtrante.

| | |
|----------------------------------------------------|--------|
| Penetração máxima através do filtro ⁽¹⁾ | 6% |
| Resistência máxima a inalação ⁽²⁾ | 240 Pa |
| Resistência máxima a exalação ⁽²⁾ | 300 Pa |

APROVAÇÃO

ANVISA 80425989001 - Classificação de risco: I.

Certificação INMETRO sob nº BRP31438003 em conformidade com os requisitos estabelecidos pela Portaria nº 561, de 23 de Dezembro de 2014.

- (1) Além dos ensaios mencionados nas notas ⁽²⁾ e ⁽³⁾, outros são requeridos pela norma NBR 13698, tais como Inflamabilidade, tração na válvula de exalação, vazamento na válvula de exalação, entre outros. Somente após comprovação de eficiência em todos os requisitos o respirador é considerado aprovado e recebe o Certificado INMETRO e Certificado de Aprovação (C.A).
- (2) Ensaios são realizados em laboratório, em equipamento utilizando aerossol de cloreto de sódio (NaCl) com diâmetro entre 0,3 e 0,6 microm e vazão de ar igual a 95 litros/min.
- (3) Ensaio realizado em laboratório, em equipamentos com fluxo contínuo de ar de 30, 95 e 160 litros/min.



INDICAÇÃO DE USO

- Indicado para proteção das vias respiratórias dos trabalhadores da área da saúde contra exposição de agentes biológicos causadores de tuberculose, rubéola, SRAG/SARS, varicela, sarampo, gripes H1N1 e H5N1, etc. e certos aerodispersóides em faixa de tamanho de partículas de 0,1 a 10 micra (diâmetro aerodinâmico médio) ou maiores, incluindo as geradas por eletrocautério, cirurgia a laser entre outros instrumentos médicos elétricos.
- Proteção das vias respiratórias em procedimentos com risco de projeções de sangue entre outros fluidos corpóreos potencialmente contagiosos. Neste caso é recomendado o uso dos demais equipamentos de segurança.
- Este respirador oferece EFB - Eficiência de Filtração Bacteriológica > 99% e resistência a penetração de sangue e outros fluidos corpóreos.
- Somente para uso contra aerossóis sólidos e líquidos base água, poeiras, névoas e fumos, nas áreas de manutenção.

Deve ser utilizado mediante o conhecimento e aprovação das áreas de Higiene, Segurança e Medicina do Trabalho ou responsável pela empresa. É de uso pessoal e intransferível.

QUANTIDADE

Caixa com 50 peças.



CONDIÇÕES DE ARMAZENAMENTO E TRANSPORTE

- Deve ser mantido em local limpo, seco e ventilado, e protegido contra agentes físicos e químicos entre outros que ofereça dano ao produto.
- Temperatura entre: -20 °C á 40 °C.
- Umidade relativa máxima: < 95%
- Empilhamento máximo: 10 caixas.



VIDA ÚTIL

- Descarte o respirador após no máximo o uso por um turno de trabalho, se aplicável. (conforme NBR 13698).
- Substitua-o quando estiver rasgado, saturado ou com elástico solto ou rompido. A saturação varia em função da concentração dos contaminantes, frequência respiratória do usuário, temperatura e umidade relativa do ambiente que devem ser avaliados pelo responsável sobre a determinação do uso de EPI.
- Produto sem manutenção e de uso pessoal e intransferível.
- VALIDADE: 03 anos após a data de fabricação.

LIMITAÇÕES DE USO E ADVERTÊNCIAS

- Não utilize este respirador para gases, vapores orgânicos, atmosfera explosiva e com oxigênio menor que 19,5% (Imediatamente Perigosa a Vida e a Saúde).
- Não utilize para poeiras e névoas em concentrações acima de 10 vezes seu limite de tolerância e com limite de exposição menor que 0.05 mg/m³.
- Não deve ser utilizado por pessoas com barbas ou cicatrizes profundas na face do usuário na área de vedação da PFF.
- Deixe imediatamente a área contaminada se sentir tontura, náuseas ou outro tipo de mal estar.
- Somente para uso contra aerossóis sólidos e líquidos base água.

ATENÇÃO

- No surgimento de problemas respiratórios ou irritação, suspenda o uso e procure atendimento médico.

INSTRUÇÕES DE USO

Antes do uso deste respirador, um programa de proteção respiratória deve ser elaborado atendendo a todos os requisitos das normas existentes e a Instrução



Normativa no. 1 do Brasil de 11 de abril de 1994, a qual exige que o usuário seja devidamente treinado e passe por um ensaio de vedação.

1. Abra o respirador
2. Com o clipe nasal voltado para frente, passe a cintas com presilha pela cabeça posicionando atrás do pescoço.
3. Encaixe-o sobre o queixo levando a outra alça sobre a nuca acima das orelhas.
4. Acerte o respirador na face, as cintas elásticas para que não fiquem torcidas e ajuste a tira metálica sobre o nariz.
5. Teste de selagem: com as duas mãos em concha, cubra o máximo a superfície do respirador sem comprimi-lo contra a face e exale fortemente, o ar não deverá vazar pelas laterais.
6. Se identificar deficiência na vedação, ajuste a pressão do respirador sobre o rosto:
 - Segure a presilha apoiando o dedo indicador em sua extremidade e com a outra mão puxe a cinta elástica.
 - Após ajuste, flexione-as para distribuir as tensões adequadamente e repita o teste de selagem.
7. Quando não estiver em uso você pode descansá-lo sobre o peito. Retire apenas a cinta superior e feche-o com cuidado pelas pontas do clipe nasal, não contaminando o interior do respirador. Antes de fazer uso deste recurso, recomendamos que siga estritamente as recomendações do profissional de saúde e segurança, quanto ao uso, armazenamento e descarte adequado.

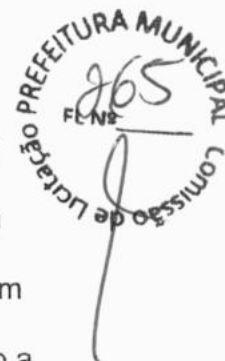

INSTRUÇÕES DE REMOÇÃO

Posicione uma das mãos sobre o respirador e com a outra, puxe a cinta elástica superior e passe-a pela cabeça, posteriormente repita o procedimento com a cinta inferior.

CONSERVAÇÃO DO PRODUTO

1. Para fechar o respirador, aperte-o pelas pontas do clipe nasal, evitando vincar a região sobre o nariz, o que pode comprometer sua vedação.
2. Se tiver que manuseá-lo com a mão suja, faça-o pela parte externa. Não suje a parte interna do respirador.
3. Após o uso, guarde-o em um saco plástico em lugar limpo e seco.



Para maiores informações entre em contato com seu representante ou distribuidor local ou contate-nos pelo telefone (11) 4602-6777 ou E-mail: sac@ksn.com.br.

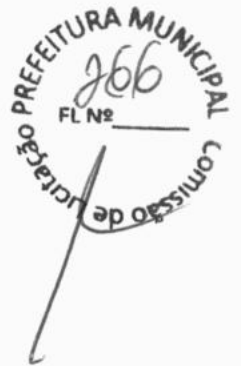



Certificado de Conformidade BR31438003



CONFERIDO A

KSN PROTECAO RESPIRATORIA EIRELI
CNPJ: 68.176.544/0001 - 42
RUA ESTADOS UNIDOS, 1300, JARDIM AMERICA, CEP 13324-220 - SALTO/SP - BRASIL

FABRICANTE

KSN PROTECAO RESPIRATORIA EIRELI
CNPJ: 68.176.544/0001 - 42
RUA ESTADOS UNIDOS, 1300, JARDIM AMERICA, CEP 13324-220 - SALTO/SP - BRASIL

O Bureau Veritas Certification certifica que o Produto constante no item escopo de fornecimento abaixo especificado, foi avaliado e encontrado em conformidade com os requisitos dos documentos de referência.

Documento de Referência

ABNT NBR 13698:2011, PORTARIA INMETRO N.º 561 DE 23/12/2014.

Escopo de fornecimento

**EQUIPAMENTO DE PROTEÇÃO INDIVIDUAL
PEÇA SEMIFACIAL FILTRANTE PARA PARTÍCULAS (PFF).**

Data de início da certificação: 26 DE FEVEREIRO DE 2019.

Data da validade da certificação: 25 DE FEVEREIRO DE 2022.

Este Certificado de Conformidade foi emitido segundo modelo de certificação 5 e é válido somente acompanhado das páginas de 1 a 2. A validade deste Certificado de Conformidade está atrelada à realização das avaliações de manutenção e tratamento de possíveis não conformidades de acordo com as orientações do Bureau Veritas Certification e previstas no RAC específico.

Para verificação da condição atualizada de regularidade deste Certificado de Conformidade deve ser consultado o banco de dados de produtos e serviços certificados do Inmetro.

Número do contrato: BR.3061506

Certificado desde: 26 DE FEVEREIRO DE 2016.

Amanda Strumiello
Gerente de Certificação de Produto



Bureau Veritas Certification
Av. Alfredo Egídio de Souza Aranha, 100, Torre C, 3º andar, Centro Administrativo Santo Amaro
Cep: 04726-170, Chácara Santo Antônio, São Paulo, SP, Brasil
Tel.: + 55 11 2655 9000 - www.bureauveritascertification.com.br





Certificado de Conformidade BR31438003



| Marca | Modelo | Características Técnicas |
|-------|----------|------------------------------------------------------------------------------------------------------------------------------------------------------------------------------------------------------------------------------------------------------------------------------------------------------------------------------------------------------------------------------------------------------------------------------------------------------------------------------------------------------------------------------------|
| KSN | 10.02 | Respirador purificador de ar tipo peças semifacial filtrante para partículas PFF2, classe S, sem válvula de exalação, confeccionada em quatro camadas, sendo: camada externa de fibra sintética de polipropileno; camada meio de fibras sintética estrutural; camada filtrante de fibra sintética com tratamento eletrostático, camada interna de fibra sintética de contato facial. Com tirantes de cabeça de elástico para sustentação da peça facial e tira metálica para ajuste sobre o septo nasal. Cores: azul ou branco. |
| | 10.02 MH | |

Documentação Técnica

Memorial Descritivo, Manual de Instruções e Embalagem do EPI: Verificados e Aprovados.

Data da auditoria no fabricante: 12/11/2018.

Relatório de ensaio: 306054 - 1 - BVQI - KSN de 25/10/2018 E 306054 - 2 - BVQI - KSN de 25/10/2018 emitidos pelo laboratório L.A. Falcão Bauer (CRL 0003).

FORNECEDOR

KSN PROTECAO RESPIRATORIA EIRELI

CNPJ: 68.176.544/0001 - 42

RUA ESTADOS UNIDOS, 1300, JARDIM AMERICA, CEP 13324-220 - SALTO/SP - BRASIL

Histórico de Revisões

| Data de emissão | Descrição |
|-----------------|------------------------------------------------|
| 17/12/2018 | Recertificação. Certificado antigo: BRP235091. |



BUREAU
VERITAS

1812180850002



Consultas / Produtos para Saúde / Produtos para Saúde

Detalhes do Produto

| | | | |
|------------------------|----------------------------------|--------------------|------------|
| Nome da Empresa | KSN PROTEÇÃO RESPIRATÓRIA EIRELI | | |
| CNPJ | 68.176.544/0001-42 | Autorização | 8.04.259-8 |
| Produto | Máscara Hospitalar PFF2 S | | |



Modelo Produto Médico

10.02 MH

| | |
|-------------------------------|---------------------------------------------------------|
| Nome Técnico | Mascaras |
| Registro | 80425989001 |
| Processo | 25351.332364/2015-96 |
| Origem do Produto | • FABRICANTE: KSN PROTEÇÃO RESPIRATÓRIA EIRELI - BRASIL |
| Classificação de Risco | I - BAIXO RISCO |
| Vencimento do Registro | VIGENTE |

[Voltar](#)



MINISTÉRIO DO TRABALHO E EMPREGO - MTE
SECRETARIA DE INSPEÇÃO DO TRABALHO - SIT
DEPARTAMENTO DE SEGURANÇA E SAÚDE NO TRABALHO - DSST



EQUIPAMENTO DE PROTEÇÃO INDIVIDUAL

**CERTIFICADO DE APROVAÇÃO - CA Nº 8.357
VÁLIDO**

Validade: 25/02/2022

Nº. do Processo: 46000.006799/2018-86

Produto: Nacional

Equipamento: RESPIRADOR PURIFICADOR DE AR TIPO PEÇA SEMIFACIAL FILTRANTE PARA PARTÍCULAS PFF2

Descrição: Respirador purificador de ar tipo peça semifacial filtrante para partículas PFF2, classe S, sem válvula de exalação, confeccionada em quatro camadas, sendo: camada externa de fibra sintética de polipropileno; camada meio de fibra sintética estrutural; camada filtrante de fibra sintética com tratamento eletrostático; camada interna de fibra sintética de contato facial. Com tirantes de cabeça de elástico para sustentação da peça facial e tira metálica para ajuste sobre o septo nasal. ESTE EQUIPAMENTO DEVERÁ APRESENTAR O SELO DE MARCAÇÃO DO INMETRO.

Aprovado para: PROTEÇÃO DAS VIAS RESPIRATÓRIAS DO USUÁRIO CONTRA POEIRAS, NÉVOAS E FUMOS (PFF2).

Observação: I) EQUIPAMENTO CERTIFICADO JUNTO AO INMETRO COM BASE NA PORTARIA Nº 561, DE 23 DE DEZEMBRO DE 2014. II) Para a adequada utilização do equipamento de proteção respiratória, devem ser observadas as recomendações da FUNDACENTRO contidas na publicação intitulada "Programa de Proteção Respiratória - recomendações, seleção e uso de respiradores", além do disposto nas Normas Regulamentadoras de Segurança e Saúde no Trabalho. III) Verifique a manutenção da certificação junto ao INMETRO no link: <http://www.inmetro.gov.br/prodcert/certificados/busca.asp>, utilizando como parâmetro de busca o CNPJ da empresa detentora do CA e a referência do EPI indicada no campo referência deste CA.

Marcação do CA: Na face externa

Referências: 10.02; 10.02 MH

Cores: Azul; Branco

Normas técnicas: ABNT NBR 13698:2011

Laudos:

Nº. Laudo: Certificado de Conformidade nº BR31438003

Laboratório: OCP: Bureau Veritas Certification - BVQI

Empresa: KSN - PROTECAO RESPIRATORIA EIRELI

CNPJ: 68.176.544/0001-42 **CNAE:** 3292 - Fabricação de equipamentos e acessórios para segurança e proteção pessoal e profissional

Endereço: ESTADOS UNIDOS 1300

Bairro: JARDIM AMERICA

Cidade: SALTO

CEP: 13324220

UF: SP

Item 9
Lote 11

PREFEITURA MUNICIPAL
Comissão de Licitação
FL Nº _____



[Handwritten mark]

Laboratório de Ensaio Acreditado pela Cgcre de acordo com a ABNT NBR ISO/IEC 17025, sob o nº CRL-0003
A Cgcre é signatária do Acordo de Reconhecimento Mútuo da ILAC – International Laboratory Accreditation Cooperation

RELATÓRIO DE ENSAIO
PEÇA SEMIFACIAL FILTRANTE
ENSAIOS DIVERSOS

INTERESSADO: **SUPER SAFETY IMPORTAÇÃO E EXPORTAÇÃO LTDA**
Rua Solimões, 938 - Weissopolis
83322-150 – Pinhais – PR
Ref.: 152.388

Local de realização dos ensaios:
Av. Santa Marina, 1685 – Água Branca.
05036-001 – São Paulo – SP



1. IDENTIFICAÇÃO DAS AMOSTRAS (INFORMAÇÕES FORNECIDAS PELO INTERESSADO):

Foi recebido 01 (um) lote de peças semifaciais filtrantes para partículas, com 13 (treze) unidades, marca SUPER SAFETY, no formato dobrável, tipo PFF-2, classe S. As amostras foram recebidas no laboratório, em embalagem individual e coletiva, em 22/05/2020.



Foto n.º 01 – Amostra conforme recebido.



Foto n.º 02 – Amostra conforme recebido.

Os resultados apresentados no presente documento referem-se exclusivamente a(s) amostra(s) ensaiada(s).
A reprodução deste documento somente poderá ser feita na íntegra e sua utilização para fins promocionais depende de autorização prévia.

Laboratório de Ensaio Acreditado pela Cgcre de acordo com a ABNT NBR ISO/IEC 17025, sob o nº CRL-0003
 A Cgcre é signatária do Acordo de Reconhecimento Mútuo da ILAC – International Laboratory Accreditation Cooperation

 PREFEITURA MUNICIPAL
 213
 FL Nº
 COMISSÃO DE LICITAÇÃO

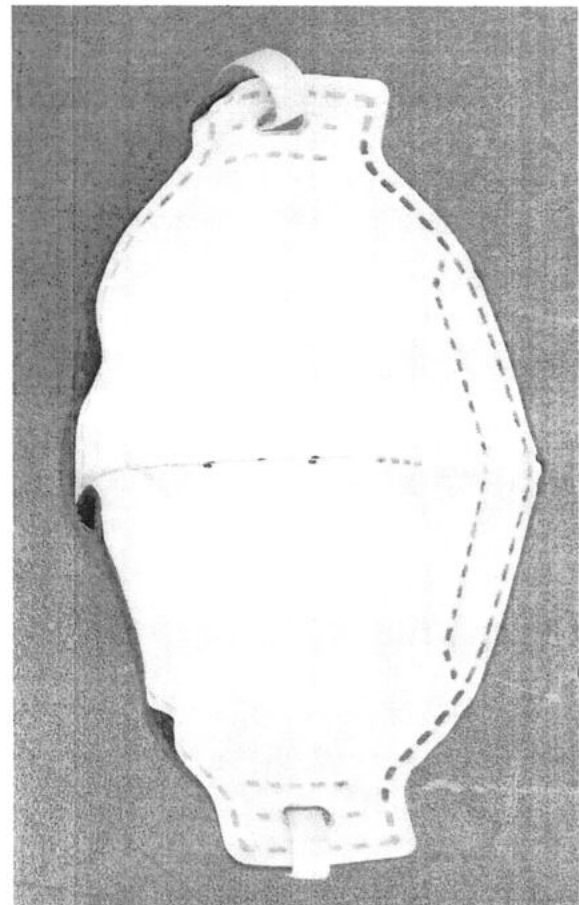
2. ENSAIOS REALIZADOS:

| ENSAIO REALIZADO | AMOSTRAS N.º | COR | |
|----------------------------------------------------|-----------------------------|---------|---------|
| | | INTERNO | EXTERNO |
| Inspeção Visual | L-301171/S1 a L-301171/S3 | Branco | Azul |
| Resistência a Respiração com fluxo contínuo (C.R.) | | | |
| Resistência a Respiração com fluxo contínuo (C.T.) | L-301171/S4 a L-301171/S6 | Branco | Azul |
| Penetração através do filtro (C.R.) @ NaCl | L-301171/S1 a L-301171/S3 | Branco | Azul |
| Penetração através do filtro (C.T.) @ NaCl | L-301171/S4 a L-301171/S6 | Branco | Azul |
| Penetração através do filtro (C.V.) @ NaCl | L-301171/S7 a L-301171/S9 | Branco | Azul |
| Inflamabilidade (C.R.) | L-301171/S10 e L-301171/S11 | Branco | Azul |
| Inflamabilidade (C.T.) | L-301171/S12 e L-301171/S13 | Branco | Azul |

C.R = Conforme Recebido, C.T = Condicionamento Térmico, C.V = Condicionamento a Vibração, F.C = Fluxo Contínuo.

3. METODO / ESPECIFICAÇÕES:

NBR-13698:2011 – Equipamentos de proteção respiratória – Peça semifacial filtrante para partícula.

 Os resultados apresentados no presente documento referem-se exclusivamente a(s) amostra(s) ensaiada(s).
 A reprodução deste documento somente poderá ser feita na íntegra e sua utilização para fins promocionais depende de autorização prévia.

Laboratório de Ensaio Acreditado pela Cgcre de acordo com a ABNT NBR ISO/IEC 17025, sob o n° CRL-0003
 A Cgcre é signatária do Acordo de Reconhecimento Mútuo da ILAC – International Laboratory Accreditation Cooperation

4. RESULTADOS OBTIDOS:
4.1 INSPEÇÃO VISUAL:
4.1.1. REQUISITOS GERAIS:

| REQUISITO | AMOSTRAS QUE ATENDEM AS ESPECIFICAÇÕES |
|--------------------------------------------------------------------------------------------------------------------|----------------------------------------|
| A PFF é feita de material que suporta o manuseio e uso durante o período de uso para a qual foi projetada. | L-301171/S1 a L-301171/S3 |
| Os materiais que entram em contato com a pele não causam irritações ou efeitos adversos à saúde. | |
| Poeira liberada pelo meio filtrante não constitui perigo ou incômodo ao usuário. | |
| A PFF esta livre de rebarbar ou cantos vivos. | |
| Partes desmontáveis são de fácil remoção e colocação. | |
| Após o condicionamento térmico não houve colapso da PFF. | |
| Após o condicionamento térmico não houve danos que comprometam seu desempenho, como rasgos e deformação. | |
| O tirante é fabricado de forma que a PFF possa ser colocada e retirada facilmente, mantendo-a firme e confortável. | |
| O tirante é suficientemente robusto para manter a PFF firme na posição de uso. | |

4.1.2. VERIFICAÇÃO NA EMBALAGEM:

| REQUISITO | AMOSTRAS QUE ATENDEM AS ESPECIFICAÇÕES |
|-------------------------------------------------------------------------------------------------------------------------------------------------------------|----------------------------------------|
| Contém embalagem. | L-301171/S1 a L-301171/S3 |
| A embalagem proporciona proteção contra danos mecânicos e influência do meio ambiente e evite sinais de contaminação antes do uso, visualmente detectáveis. | |
| Identificação do fabricante. | |
| Contém a classe (PFF-1, PFF-2 ou PFF-3). | |
| Contém letra S ou SL. | |
| Contém a sentença: "Veja informações fornecidas pelo fabricante", ou equivalente, ou utilizando um pictograma. | |
| Contém data de fabricação (mês e ano). | |
| Contém prazo de validade ou fim do prazo de validade (mês e ano), ou utilizando um pictograma, onde o código mm/aaaa indica mês e o ano. | |
| Contem condições de armazenamento, ou pictograma equivalente. | |

 Os resultados apresentados no presente documento referem-se exclusivamente a(s) amostra(s) ensaiada(s).
 A reprodução deste documento somente poderá ser feita na íntegra e sua utilização para fins promocionais depende de autorização prévia.

Laboratório de Ensaio Acreditado pela Cgcre de acordo com a ABNT NBR ISO/IEC 17025, sob o n° CRL-0003
 A Cgcre é signatária do Acordo de Reconhecimento Mútuo da ILAC – International Laboratory Accreditation Cooperation

 PREFEITURA MUNICIPAL
 975
 FL Nº
 Comissão de Acreditação

4.1.3 VERIFICAÇÃO DA MARCAÇÃO:

| REQUISITO | AMOSTRAS QUE ATENDEM AS ESPECIFICAÇÕES |
|-------------------|----------------------------------------|
| Contem marcações. | Não houve |

4.1.4 VERIFICAÇÃO DAS INSTRUÇÕES DE USO:

| REQUISITO | AMOSTRAS QUE ATENDEM AS ESPECIFICAÇÕES |
|---------------------------------------------------------------------------------------------------------------------------------------------------------------|----------------------------------------|
| Contém instruções de uso. | L-301171/S1 a L-301171/S3 |
| As instruções estão em português. | |
| As instruções estão claras e compreensíveis. | |
| Contém Identificação do fabricante. | |
| Contém a classe (PFF-1, PFF-2 ou PFF-3). | |
| Contém letra S ou SL. | |
| Contém aplicações e limitações de uso. | |
| Contém Informação que a PFF deve ser descartada após um turno de uso. | |
| Contém modo de colocação e ajuste de vedação. | |
| Contém orientação sobre substituição da PFF (uso). | |
| Contém informações sobre manutenção (respirador sem manutenção). | |
| Contém condições de armazenamento e de guarda. | |
| Contém advertência sobre a vedação facial antes do uso. | |
| Contém advertência sobre deficiência na vedação devido a características faciais, barba e cicatrizes presentes no rosto do usuário na área da vedação da PFF. | |
| Contém advertência sobre a qualidade do ar (presença de contaminantes, ou de deficiência de oxigênio). | |
| Contém explicação sobre os símbolos e siglas utilizados. | |

 Os resultados apresentados no presente documento referem-se exclusivamente a(s) amostra(s) ensaiada(s).
 A reprodução deste documento somente poderá ser feita na íntegra e sua utilização para fins promocionais depende de autorização prévia.

Laboratório de Ensaio Acreditado pela Cgcre de acordo com a ABNT NBR ISO/IEC 17025, sob o n° CRL-0003
 A Cgcre é signatária do Acordo de Reconhecimento Mútuo da ILAC – International Laboratory Accreditation Cooperation

 PREFEITURA MUNICIPAL
 PL N° 276
 COMISSÃO DE LICITAÇÃO

4.2. RESISTÊNCIA A RESPIRAÇÃO COM FLUXO CONTÍNUO:

| AMOSTRA N.º L-301171/ | SENTIDO DO FLUXO | CONDICIONAMENTO | VAZÃO (L/min) | RESISTÊNCIA A RESPIRAÇÃO (Pa) | | ±U (Pa) |
|-----------------------|------------------|-----------------|---------------|-------------------------------|--------------------|---------|
| | | | | REQUISITO | RESULTADOS OBTIDOS | |
| S1 | INALAÇÃO | C.R | 30 | 70 MÁXIMO | 46 | 1,92 |
| S2 | | | | | 44 | |
| S3 | | | | | 45 | |
| S4 | | | | | 48 | |
| S5 | | | | | 27 | |
| S6 | | | | | 24 | |
| S1 | | C.T | 95 | 240 MÁXIMO | 110 | |
| S2 | | | | | 107 | |
| S3 | | | | | 116 | |
| S4 | | | | | 128 | |
| S5 | | | | | 77 | |
| S6 | | | | | 115 | |
| S1 | EXALAÇÃO | C.R | 160 | 300 MÁXIMO | 137 | |
| S2 | | | | | 142 | |
| S3 | | | | | 130 | |
| S4 | | C.T | | | 132 | |
| S5 | | | | | 81 | |
| S6 | | | | | 133 | |

C.R = Conforme Recebido, C.T = Condicionamento Térmico.

4.3. PENETRAÇÃO ATRAVÉS DO FILTRO @ NaCl:

| AMOSTRA N.º L-301171/ | | | PENETRAÇÃO MÉDIA (%) | | ±U (%) |
|-----------------------|-----------------|-----|----------------------|------------------|-----------------------|
| | | | REQUISITO | RESULTADO OBTIDO | |
| S1 | CONDICIONAMENTO | C.R | 6% MÁXIMO | 0,121 | 1,87x10 ⁻² |
| S2 | | | | 0,116 | |
| S3 | | | | 0,084 | |
| S4 | | C.T | | 0,103 | |
| S5 | | | | 0,091 | |
| S6 | | | | 0,139 | |
| S7 | | C.V | | 0,125 | |
| S8 | | | | 0,114 | |
| S9 | | | | 0,103 | |

C.R = Conforme Recebido, C.T = Condicionamento Térmico, C.V = Condicionamento a Vibração.

 Os resultados apresentados no presente documento referem-se exclusivamente a(s) amostra(s) ensaiada(s).
 A reprodução deste documento somente poderá ser feita na íntegra e sua utilização para fins promocionais depende de autorização prévia.

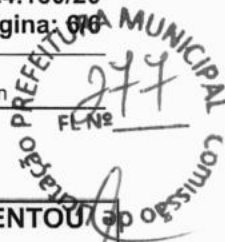
Laboratório de Ensaio Acreditado pela Cgcre de acordo com a ABNT NBR ISO/IEC 17025, sob o n° CRL-0003
 A Cgcre é signatária do Acordo de Reconhecimento Mútuo da ILAC – International Laboratory Accreditation Cooperation

4.4. INFLAMABILIDADE:

| AMOSTRA N.º L-301171/ | CONDICIONAMENTO | TEMPO APÓS A PASSAGEM DA CHAMA (s) | A AMOSTRA APRESENTOU QUEIMA APÓS O TEMPO DE ENSAIO? |
|--------------------------|-----------------|------------------------------------|-----------------------------------------------------|
| S10 | C.R | 5 MÁXIMO | NÃO |
| S11 | | | |
| S12 | C.T | | |
| S13 | | | |

C.R = Conforme Recebido, C.T = Condicionamento Térmico.

5. OBSERVAÇÃO:
5.1. LEGENDA: ±U = Incerteza de medição.
6. DATA DOS ENSAIOS:

Os ensaios foram realizados no período de 28/05/2020 a 24/06/2020.

São Paulo, 24 de junho de 2020.

 L.A. FALCÃO BAUER LTDA
 Centro Tecnológico de Controle da Qualidade

 THIAGO RAINET DE MEDEIROS
 SUPERVISOR DE LABORATÓRIO

 L.A. FALCÃO BAUER LTDA
 Centro Tecnológico de Controle da Qualidade

 GUSTAVO KAUE ROSA
 TÉCNICO DE LABORATÓRIO II

LPO

Item 10
Lote 2



MÁSCARA CIRÚRGICA TRIPLA

Máscara cirúrgica tripla, descartável, e com validade após a data de fabricação.

Conheça Nossos Produtos

A small, handwritten scribble or signature in the bottom right corner of the page.

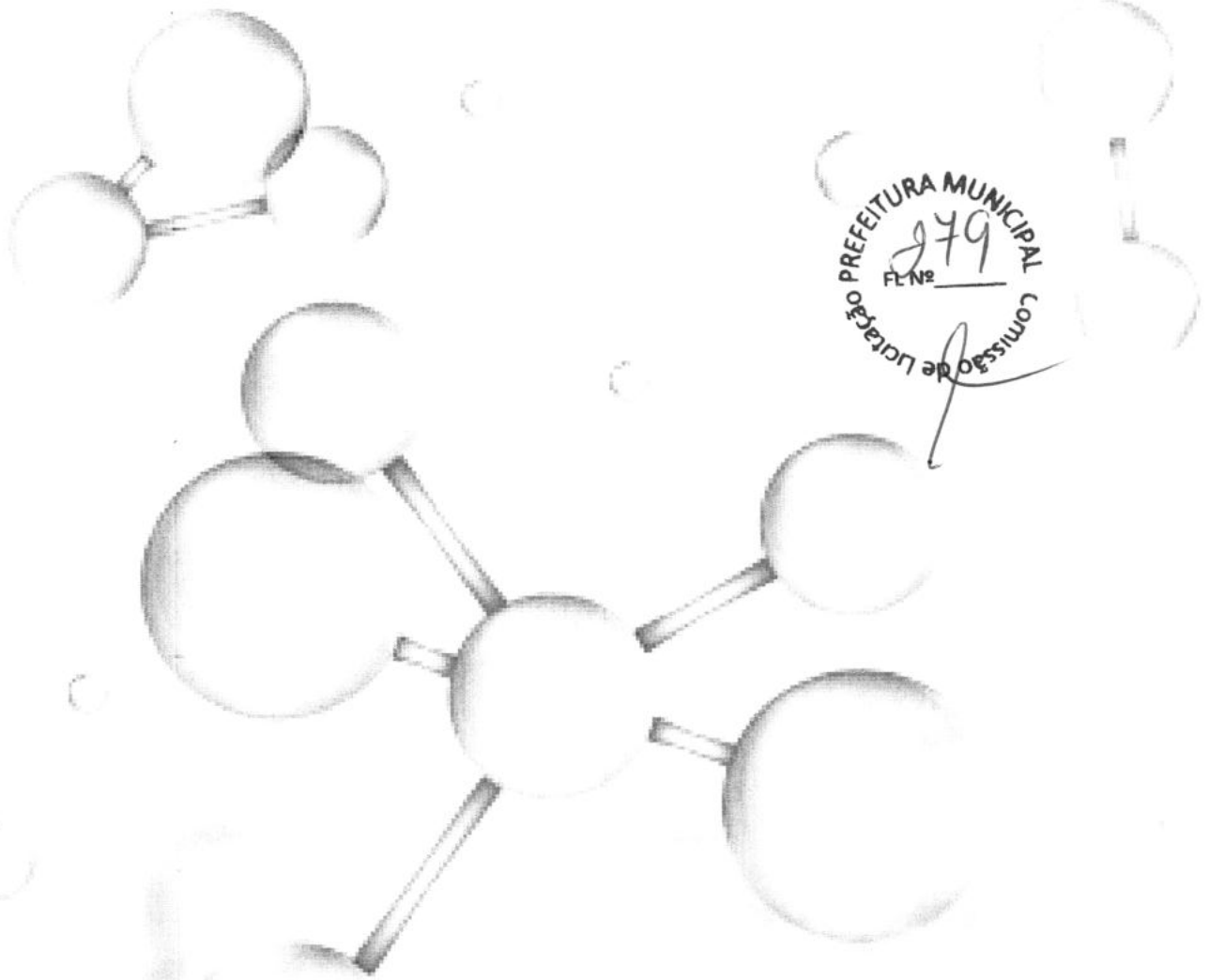

O que faz a Biotech

PRODUTOS DESCARTÁVEIS PARA VIDA

A Biotech é dotada de tecnologia de última geração, na fabricação de produtos descartáveis de alta qualidade.

Prezando sempre por um atendimento de excelência e tendo como meta uma melhoria contínua e constante, tanto no processo de fabricação quanto na distribuição dos nossos produtos.

Trata-se de uma unidade produtora que não se preocupa somente em produzir, faturar e lucrar. Prezamos por práticas de desenvolvimento sustentável com responsabilidade social e ambiental.

| | | | | | |
|--|--|--|--|--|--|
| | | | | | |
|--|--|--|--|--|--|



Missão

Produzir e entregar soluções em produtos descartáveis para a proteção dos profissionais da área de saúde e demais segmentos da sociedade, com excelência e inovação tecnológica nos processos de produção, contribuindo para as sustentabilidades social e ambiental do planeta.

Objetivos

- Gerar satisfação dos clientes, com fornecimento de produtos de qualidade.
- Atingir a distribuição de produtos em todas as regiões do país.
- Ser referência de pronto atendimento ao mercado de saúde e demais setores.
- Investir em inovação de equipamentos e de processos, com capacitação de pessoas.
- Desenvolver novos produtos com qualidade e presteza



Políticas de Qualidade

Cliente: Atender, satisfatoriamente, nossos clientes com produtos de alta qualidade, garantindo prazo e logística para o abastecimento do mercado.

Processos: Utilizar métodos que viabilizem a melhoria contínua e a redução de custos de produção de forma célere e eficaz.

Sociedade: Contribuir para o desenvolvimento econômico da região, dando ênfase às responsabilidades sociais e ambientais.

Empregados: Estimular e motivar os empregados para o desenvolvimento pessoal e profissional, promovendo ambiente de trabalho seguro, saudável e harmonioso.

Meio Ambiente: Estabelecer medidas para redução de geração de resíduos e/ou emissão de ruídos, além de manter as licenças ambiental e sanitária sempre regulares e em acordo com as normas e legislações vigentes, garantido a sustentabilidade ambiental do processo de produção



Nossos Produtos

Linha Saúde



PREFEITURA MUNICIPAL
FL. Nº 281
Comissão de Licitação

Máscara com elástico

Máscara cirúrgica tripla, descartável, com elástico nas cores **branca**, **azul** e **verde**, com eficiência de filtragem bacteriana superior a 96%, hipoalergênico, 100% polipropileno, não estéril, não inflamável, sem látex, isento de fibra de vidro, atóxica e com validade de 3 anos após a data de fabricação.

Registro ANVISA: 81677770002



PREFEITURA MUNICIPAL
FL Nº 282
Comissão de Lutação

PROPÉ DESCARTÁVEL

- Processo de fabricação automatizado;
- Produto soldado eletronicamente por ultrassom;
- Melhor acabamento;
- Ajustável a qualquer tamanho;
- Confeccionadas com elástico especial em todo perímetro do propé;
- Qualidade e segurança.

100 UNID



- Uso único;
- 100% polipropileno;
- Produto hipoalérgico;
- Não inflamável;
- Totalmente atóxica;
- Isento de fibra de vidro;
- Validade: 03 anos após a data de fabricação.



BIOTECH INDÚSTRIA E COMÉRCIO DE DESCARTÁVEIS LTDA
 Rua: ... 21.013 162/1603-07
 Distrito Industrial - Lutação - RJ - CEP: 49.150-400
 Fone: +55 (79) 3256-9531 / +55 (79) 3256-3079
 www.biotech.com.br
 Responsável técnico:
 Maria Gabriela Bispo Almeida Araújo
 CRQ nº 06421745

BIOTECH
PRODUTOS DESCARTÁVEIS PARA A VIDA

Propé descartável

Com processo de fabricação automatizado, soldado eletronicamente por ultrassom, melhor acabamento, ajustável a qualquer tamanho, confeccionadas com elástico especial em todo perímetro do propé, qualidade e segurança, isento de fibra de vidro, uso único, 100% polipropileno, hipoaergênico, não inflamável, atóxica e com validade de 3 anos após a data de fabricação, nas cores **branca, azul e verde**.

Registro ANVISA: 8167770003





TOUCAS DESCARTÁVEIS

- Processo de fabricação automatizado;
- Melhor acabamento;
- Ajustável a qualquer tamanho;
- Confeccionadas com elástico especial em todo perímetro da touca;
- Qualidade e segurança;
- Isento de fibra de vidro;

- Uso único;
- 100% polipropileno;
- Produto hipoalergênico;
- Não inflamável;
- Totalmente atóxica;
- Validade: 05 anos após a data de fabricação.

100 UNID

BIOTECH INDÚSTRIA E COMÉRCIO DE DESCARTÁVEIS LTDA.
CNPJ: 21.043.162/0001-87
Rua Projetada D - Quadra Q - Lote 06
Distrito Industrial - Nossa Senhora do Socorro/SE
CEP: 49.160-000
Fone: +55 (79) 3256-9531 / +55 (79) 3754-2478
www.biotech-descartaveis.com.br

Responsável Técnica:
Maria Gabriela Bispo Almeida
CRQ nº 08400-1

BIOTECH
PRODUTOS DESCARTÁVEIS PARA A VIDA

PREFEITURA MUNICIPAL
883
FL. Nº
Comissão de Licitação

Touca descartável

Com processo de fabricação automatizado, melhor acabamento, gramatura variada, ajustável a qualquer tamanho, confeccionadas com elástico especial **simples** ou **duplo** em todo perímetro da touca, qualidade e segurança, isento de fibra de vidro, uso único, 100% polipropileno, hipoalergênico, não inflamável, atóxica e com validade de 3 anos após a data de fabricação, na cores **branca**, **azul** e **verde**.

Registro ANVISA: 81677770001



Máscara com tiras

Máscara cirúrgica tripla, descartável, com tiras nas cores **branca, azul e verde**, com eficiência de filtragem bacteriana superior a 96%, hipoalergênico, 100% polipropileno, não estéril, não inflamável, sem látex, isento de fibra de vidro, atóxica e com validade de 3 anos após a data de fabricação.

Registro ANVISA: 8167770002





Máscara dupla

Máscara dupla, descartável, com elástico nas cores **branca**, **azul** e **verde**. Hipoalergênico, 100% polipropileno, não estéril, não inflamável, sem látex, isento de fibra de vidro, atóxica e com validade de 3 anos após a data de fabricação.

Registro ANVISA: 81677770002



VAL 034
FO 04027

VAL 034
FO 09027

VAL 034
FO 09027

PREFEITURA MUNICIPAL
286
PL Nº
Comissão de Licitação

MÁSCARA DUPLA DESCARTÁVEL

12
UNID



TAMANHO ÚNICO

- Produto hipoalergênico, atóxico, de fácil ajuste e de alta qualidade.
- Mais higiene, conforto e proteção.

SUGESTÕES DE USO

Restaurantes, bares, lanchonetes, confeitarias, padarias, lavanderias e salões de beleza. Indústrias têxteis, alimentícias, químicas, cosméticas, etc.

ATENÇÃO:

Produto não indicado para uso médico.

MÁSCARA DUPLA DESCARTÁVEL

12
UNID



TAMANHO ÚNICO

- Produto hipoalergênico, atóxico, de fácil ajuste e de alta qualidade.
- Mais higiene, conforto e proteção.

SUGESTÕES DE USO

Restaurantes, bares, lanchonetes, confeitarias, padarias, lavanderias e salões de beleza. Indústrias têxteis, alimentícias, químicas, cosméticas, etc.

ATENÇÃO:

Produto não indicado para uso médico-hospitalar.

MÁSCARA DUPLA DESCARTÁVEL



- Produto hipoalergênico, atóxico, de fácil ajuste e de alta qualidade.
- Mais higiene, conforto e proteção.

SUGESTÕES DE USO

Restaurantes, bares, lanchonetes, confeitarias, padarias, lavanderias e salões de beleza. Indústrias têxteis, alimentícias, químicas, cosméticas, etc.

ATENÇÃO:

Produto não indicado para uso médico-hospitalar.

Máscara dupla com 12 unidades

Máscara dupla, descartável, com elástico nas cores **branca, azul e verde**. Hipoalergênico, 100% polipropileno, não estéril, não inflamável, sem látex, isento de fibra de vidro, atóxica e com validade de 3 anos após a data de fabricação.

Registro ANVISA: 8167770002

VAL 03A
POT 200919
LOT 0902

VAL 03A
POT 200919
LOT 0902

VAL 03A
POT 200919
LOT 0902



TOUCAS DESCARTÁVEIS

- Produto hipoalergênico, atóxico, de fácil ajuste e de alta qualidade.
- Mais higiene, conforto e proteção.



ATENÇÃO: Produto não indicado para uso médico-hospitalar.

TOUCAS DESCARTÁVEIS

- Produto hipoalergênico, atóxico, de fácil ajuste e de alta qualidade.
- Mais higiene, conforto e proteção.



ATENÇÃO: Produto não indicado para uso médico-hospitalar.

TOUCAS DESCARTÁVEIS

- Produto hipoalergênico, atóxico, de fácil ajuste e de alta qualidade.
- Mais higiene, conforto e proteção.

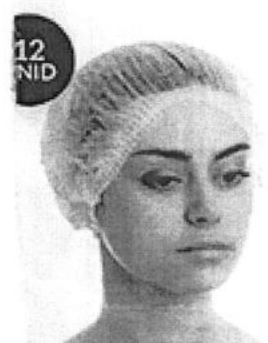

ATENÇÃO: Produto não indicado para uso médico-hospitalar.

Touca com 12 unidades

Com processo de fabricação automatizado, melhor acabamento, gramatura variada, ajustável a qualquer tamanho, confeccionadas com elástico especial **simples** ou **duplo** em todo perímetro da touca, qualidade e segurança, isento de fibra de vidro, uso único, 100% polipropileno, hipoalergênico, não inflamável, atóxica e com validade de 3 anos após a data de fabricação, na cores **branca**, **azul** e **verde**.

Registro ANVISA: 81677770001



Vendas

Ficha Técnica

prevemax

Atum 10
Lote 12



**TOUCA TNT PLISSADA C/E
BRANCA**



101001
010010

Código

RDES00115

CA

Certificado de Aprovação / Laudo



Composição

Polipropileno.



Tamanho



Variações Toleráveis

Gramatura +/- 10% , tamanho
+/- 1cm.



Cor

Branco.



Embalagem Interna

20 PACOTES C/100 UNDS



Embalagem Externa

2000 Unidade(s)



Validade

3 anos após Fab.

NCM

Nomen. Comum do Mercosul

65050090



Código de Barras Interno

000000003728



Código de Barras Externo

7898384433728



Descrição do Produto

Touca fabricada em tecido não tecido (TNT). 100% polipropileno. Não estéril.



Recomendado para

Laboratórios/ Farmácias / Industrias química/ Hospitais / Clínicas / Frigoríficos / Laticínios / Industrias alimentícias / Hoteis /Food service.

Instruções de Uso

Indicada para proteção da cabeça do trabalhador e para evitar queda do cabelo no produto, impedindo sua contaminação e contato do cabelo com máquinas que possam colocar em perigo o trabalhador. Produto de amplo uso em unidades de saúde. Retirar a touca de sua embalagem e colocá-la na cabeça começando a partir da testa para a base da nuca. Adaptar na cabeça de modo confortável.

Normas Técnicas

Fabricado segundo as boas práticas de fabricação, a qual atende os requisitos definidos na Res. GMC. nº 03/92, 27/99 e 31/99.

Coleta Seletiva

Após o uso, descarte-os em local apropriado, de acordo com as normas de descarte e sanitização de sua empresa e/ou hospital.

Observações Técnicas

Produto com registro na ANVISA: 80491190003.

Vantagens e Benefícios

Servir de barreira física e propagação de micro-organismos. Ausência de componentes alérgicos.



Restrições do Produto

Manter em local limpo, seco, fresco, protegido da luz, umidade e calor excessivo.

Conservação e Durabilidade

Produto não reutilizável. Proteja este produto do calor, umidade e da luz. Condições impróprias de armazenagem podem reduzir o tempo de vida útil do material. Se a integridade das toucas estiver comprometida (por exemplo, por furos ou rasgos), elas devem ser trocadas assim que possível.



TOUCA SANFONADA BRANCA DERMA PLUS

Características

Touca crissada confeccionada em não tecido TUV hidrofóbico, cor branca, disponível em diversos tamanhos e nos modelos: elástico simples ou elástico duplo, em sua extremidade, para maior firmeza e excelente permeabilidade permitindo que o couro cabeludo respire mais livremente. Unidaxé

- TUV (tecido não tecido)

Indicações

Utilizado em perfuradores, conferências, copinas, indústrias, restaurantes, buffets, laboratórios, consultórios odontológicos, clínicas médicas, estética, faculdades, entre outros.

Apresentações

- Modelo: Com elástico simples ou elástico duplo
- Cor: Branca
- Disponível nos tamanhos: 45x45cm, 45x50cm e 50x50cm
- Apresentação: Pacote com 100 unidades
- Marca: Derma Plus

Dim 10
10x10



LUVA PARA PROCEDIMENTO NÃO CIRÚRGICO SUPERMAX PREMIUM QUALITY



CARACTERÍSTICAS DO PRODUTO

- FABRICADA EM LÁTEX
- FORMATO AMBIDESTRO
- COM PÓ BIOABSORVÍVEL
- SUPERFÍCIE LISA
- NÃO ESTÉRIL

*Am 12
10ic 1*

TIPO DE PROTEÇÃO PARA QUAL O PRODUTO FOI DESENVOLVIDO
Produto desenvolvido para utilização como barreira de proteção contra agentes biológicos, como sangue ou outros fluidos passíveis de contaminação.

ESPECIFICAÇÕES TÉCNICAS CONFORME LEGISLAÇÃO BRASILEIRA

| REQUISITOS | XP | P | M | G |
|-------------------------------------|-------------|------------|------------|-------------|
| Largura | Máx. 80 mm | 80 mm ± 10 | 95 mm ± 10 | 110 mm ± 10 |
| Comprimento | Mín. 220 mm | | Mín 230 mm | |
| Espessura mínima | | | 0,08mm | |
| Força antes do envelhecimento | | | Mín 7,0 N | |
| Alongamento antes do envelhecimento | | | Mín. 650% | |
| Força antes do envelhecimento | | | Mín 6,0 N | |
| Alongamento antes do envelhecimento | | | Mín 500% | |
| Hermeticidade (presença de furos) | | | NQA 1,5 | |

DOCUMENTAÇÃO

CERTIFICADO DE APROVAÇÃO NO MTE:

CA 13.030 e 35.904

REGISTRO ANVISA:

80105840002

CERTIFICADO CONFORMIDADE INMETRO:

Certificado de conformidade INMETRO: 03969-1/2017 e 03970-1/2017

Norma técnica aplicável

AS LUVAS PARA PROCEDIMENTO NÃO CIRÚRGICO SUPERMAX PREMIUM QUALITY SEGUEM REGULAMENTAÇÃO ESPECÍFICA CONFORME ABAIXO:

RESOLUÇÃO RDC 55/2011 ANVISA

PORTARIA 332/2012 INMETRO e PORTARIA 451/2012 INMETRO

NR-6 MINISTÉRIO DO TRABALHO E EMPREGO



COMPOSIÇÃO: Látex de Borracha Natural, Óxido de Zinco, Enxofre, Fenol Bloqueado, Dióxido de Titânio, Dibutilditiocarbamato de Zinco, Dietilditiocarbamato de Zinco, Emulsão de cera micro refinada, Hidróxido de Potássio, Carbonato de Cálcio, Nitrato de Cálcio, Ácido Nítrico, Amido de milho.

ATENÇÃO: Este produto contém **látex de borracha natural**. Seu uso pode causar reações alérgicas em pessoas sensíveis ao látex.

SUPERMAX

LUVAS DE PROTEÇÃO

supermax-brasil.com | 0800 600.8880



LUVA PARA PROCEDIMENTO NÃO CIRÚRGICO SUPERMAX PREMIUM QUALITY



CARACTERÍSTICAS DO PRODUTO

- FABRICADA EM LÁTEX
- FORMATO AMBIDESTRO
- COM PÓ BIOABSORVÍVEL
- SUPERFÍCIE LISA
- NÃO ESTÉRIL

*Mem 13
bic 1*

TIPO DE PROTEÇÃO PARA QUAL O PRODUTO FOI DESENVOLVIDO
Produto desenvolvido para utilização como barreira de proteção contra agentes biológicos, como sangue ou outros fluidos passíveis de contaminação.

ESPECIFICAÇÕES TÉCNICAS CONFORME LEGISLAÇÃO BRASILEIRA

| REQUISITOS | XP | P | M | G |
|-------------------------------------|-------------|------------|------------|-------------|
| Largura | Máx. 80 mm | 80 mm ± 10 | 95 mm ± 10 | 110 mm ± 10 |
| Comprimento | Mín. 220 mm | | Mín 230 mm | |
| Espessura mínima | 0,08mm | | | |
| Força antes do envelhecimento | Mín 7,0 N | | | |
| Alongamento antes do envelhecimento | Mín. 650% | | | |
| Força antes do envelhecimento | Mín 6,0 N | | | |
| Alongamento antes do envelhecimento | Mín 500% | | | |
| Hermeticidade (presença de furos) | NQA 1,5 | | | |

DOCUMENTAÇÃO

CERTIFICADO DE APROVAÇÃO NO MTE:

CA 13.030 e 35.904

REGISTRO ANVISA:

80105840002

CERTIFICADO CONFORMIDADE INMETRO:

Certificado de conformidade INMETRO: 03969-1/2017 e 03970-1/2017

Norma técnica aplicável

AS LUVAS PARA PROCEDIMENTO NÃO CIRÚRGICO SUPERMAX PREMIUM QUALITY SEGUEM REGULAMENTAÇÃO ESPECÍFICA CONFORME ABAIXO:

RESOLUÇÃO RDC 55/2011 ANVISA

PORTARIA 332/2012 INMETRO e PORTARIA 451/2012 INMETRO

NR-6 MINISTÉRIO DO TRABALHO E EMPREGO



COMPOSIÇÃO: Látex de Borracha Natural, Óxido de Zinco, Enxofre, Fenol Bloqueado, Dióxido de Titânio, Dibutilditiocarbamato de Zinco, Dietilditiocarbamato de Zinco, Emulsão de cera micro refinada, Hidróxido de Potássio, Carbonato de Cálcio, Nitrato de Cálcio, Ácido Nítrico, Amido de milho.

ATENÇÃO: Este produto contém **látex de borracha natural**. Seu uso pode causar reações alérgicas em pessoas sensíveis ao látex.

SUPERMAX

LUVAS DE PROTEÇÃO

supermax-brasil.com | 0800 600.8880



LUVA PARA PROCEDIMENTO NÃO CIRÚRGICO SUPERMAX PREMIUM QUALITY



CARACTERÍSTICAS DO PRODUTO

- FABRICADA EM LÁTEX
- FORMATO AMBIDESTRO
- COM PÓ BIOABSORVÍVEL
- SUPERFÍCIE LISA
- NÃO ESTÉRIL

*Item 14
Anexo 1*

TIPO DE PROTEÇÃO PARA QUAL O PRODUTO FOI DESENVOLVIDO
Produto desenvolvido para utilização como barreira de proteção contra agentes biológicos, como sangue ou outros fluidos passíveis de contaminação.

ESPECIFICAÇÕES TÉCNICAS CONFORME LEGISLAÇÃO BRASILEIRA

| REQUISITOS | XP | P | M | G |
|-------------------------------------|-------------|------------|------------|-------------|
| Largura | Máx. 80 mm | 80 mm ± 10 | 95 mm ± 10 | 110 mm ± 10 |
| Comprimento | Mín. 220 mm | | Mín 230 mm | |
| Espessura mínima | 0,08mm | | | |
| Força antes do envelhecimento | Mín 7,0 N | | | |
| Alongamento antes do envelhecimento | Mín. 650% | | | |
| Força antes do envelhecimento | Mín 6,0 N | | | |
| Alongamento antes do envelhecimento | Mín 500% | | | |
| Hermeticidade (presença de furos) | NQA 1,5 | | | |

DOCUMENTAÇÃO

CERTIFICADO DE APROVAÇÃO NO MTE:

CA 13.030 e 35.904

REGISTRO ANVISA:

80105840002

CERTIFICADO CONFORMIDADE INMETRO:

Certificado de conformidade INMETRO: 03969-1/2017 e 03970-1/2017

Norma técnica aplicável

AS LUVAS PARA PROCEDIMENTO NÃO CIRÚRGICO SUPERMAX PREMIUM QUALITY SEGUEM REGULAMENTAÇÃO ESPECÍFICA CONFORME ABAIXO:

RESOLUÇÃO RDC 55/2011 ANVISA

PORTARIA 332/2012 INMETRO e PORTARIA 451/2012 INMETRO

NR-6 MINISTÉRIO DO TRABALHO E EMPREGO



COMPOSIÇÃO: Látex de Borracha Natural, Óxido de Zinco, Enxofre, Fenol Bloqueado, Dióxido de Titânio, Dibutilditiocarbamato de Zinco, Dietilditiocarbamato de Zinco, Emulsão de cera micro refinada, Hidróxido de Potássio, Carbonato de Cálcio, Nitrato de Cálcio, Ácido Nítrico, Amido de milho.

ATENÇÃO: Este produto contém **látex de borracha natural**. Seu uso pode causar reações alérgicas em pessoas sensíveis ao látex.

SUPERMAX

LUVAS DE PROTEÇÃO

supermax-brasil.com | 0800 600.8880



FLUKE®



*Mm 15
Lapa*

566/568

Infrared Thermometers

Manual do Usuário





GARANTIA LIMITADA E LIMITAÇÃO DE RESPONSABILIDADE

Todos os produtos da Fluke são garantidos contra defeitos de material e de mão-de-obra, sob condições de uso e serviço normal. O período de garantia é de 2 (dois) anos, a partir da data de expedição. As peças, reparos do produto, e serviços são garantidos por 90 dias. Esta garantia aplica-se apenas ao comprador original, ou ao cliente usuário-final de um revendedor autorizado da Fluke, e não cobre fusíveis, baterias descartáveis, nem qualquer produto que, na opinião da Fluke, tenha sido usado de forma inadequada, alterado, contaminado, ou tenha sido danificado por acidente ou condições anormais de operação ou manuseio. A Fluke garante que o software funcionará de acordo com as suas especificações técnicas pelo período de 90 dias, e que foi gravado de forma adequada em meio físico sem defeitos. A Fluke não garante que o software não apresentará erros nem que funcionará ininterruptamente.

Os revendedores Fluke autorizados devem conceder esta garantia somente para produtos novos e não-usados, mas não estão autorizados a ampliá-la ou modificá-la de qualquer forma em nome da Fluke. A assistência técnica coberta pela garantia está disponível se o produto houver sido adquirido de uma loja autorizada da Fluke, ou se o Comprador tiver pago o preço internacional aplicável. A Fluke reserva-se o direito de cobrar do Comprador os custos de importação das peças de reposição/reparo nos casos em que o produto tenha sido comprado em um país e remetido para reparos em outro país.

A obrigação da Fluke no tocante a esta garantia é limitada, a critério da Fluke, à devolução da importância correspondente ao preço pago pelo produto, a consertos gratuitos, ou à substituição de produto defeituoso que seja devolvido a um centro de assistência técnica autorizado Fluke dentro do período coberto pela garantia.

Para obter serviços cobertos pela garantia, entre em contato com o centro de assistência técnica autorizado Fluke mais próximo, ou remeta o produto, com uma descrição do problema encontrado e com frete e seguro pagos (FOB no destino), ao centro de assistência técnica mais próximo. A Fluke não se responsabiliza por nenhum dano que possa ocorrer durante o transporte. Após serem efetuados os serviços cobertos pela garantia, o produto será remetido de volta ao Comprador, com frete pago (FOB no destino). Se a Fluke constatar que a falha do produto foi causada por negligência, uso inadequado, contaminação, alterações, acidente, ou condições anormais de operação ou manuseio, inclusive falhas devidas a sobretensão causadas pelo uso do produto fora das faixas e classificações especificadas, ou pelo desgaste normal de componentes mecânicos, a Fluke dará uma estimativa dos custos de reparo, e obterá autorização do Comprador antes de efetuar tais reparos. Após a realização dos reparos, o produto será remetido de volta ao Comprador com frete pago, e este reembolsará a Fluke pelos custos do reparo e da remessa (FOB no local de remessa).

ESTA GARANTIA É O ÚNICO E EXCLUSIVO RECURSO JURÍDICO DO COMPRADOR, E SUBSTITUI TODAS AS OUTRAS GARANTIAS, EXPRESSAS OU IMPLÍCITAS, INCLUINDO, MAS NÃO SE LIMITANDO A, QUALQUER GARANTIA IMPLÍCITA DE COMERCIALIZAÇÃO OU ADEQUAÇÃO PARA UM DETERMINADO FIM. A FLUKE NÃO SE RESPONSABILIZA POR NENHUM DANO OU PERDA, INCIDENTAL OU CONSEQÜENTE, QUE POSSA OCORRER POR QUALQUER MOTIVO OU QUE SEJA DECORRENTE DE QUALQUER CAUSA OU TEORIA JURÍDICA.

Como alguns estados ou países não permitem a exclusão ou limitação dos termos de garantias implícitas, nem de danos incidentais ou conseqüentes, esta limitação de responsabilidade poderá não se aplicar ao seu caso. Se alguma provisão desta Garantia for considerada inválida ou inexecutável por algum tribunal ou outro órgão de jurisdição competente, tal decisão judicial não afetará a validade ou exeqüibilidade de nenhuma outra provisão.

Fluke Corporation
P.O. Box 9090
Everett, WA 98206-9090
EUA.

Fluke Europe B.V.
P.O. Box 1186
5602 BD Eindhoven
Holanda



Índice

| Título | Página |
|--------------------------------------------|--------|
| Introdução | 1 |
| Como contatar a Fluke | 1 |
| Informações de segurança | 2 |
| Símbolos e marcas | 3 |
| Características | 4 |
| Idiomas | 4 |
| Visão geral do menu | 5 |
| Salva | 5 |
| Luz | 6 |
| Memória | 6 |
| Menu Emissividade | 6 |
| °C ou °F | 7 |
| Mín, Máx, Méd., Diferencial | 7 |
| Alarme | 8 |
| Trava do gatilho | 8 |
| Laser | 8 |
| Configuração | 9 |
| Luz de fundo | 9 |
| Hora/Data | 9 |
| Idioma | 10 |
| Como apagar dados | 10 |
| Como apagar todos os dados | 10 |
| Como apagar registros individuais | 10 |
| Funcionamento do termômetro | 11 |
| Como usar o termômetro | 11 |
| Medição de temperatura | 11 |
| Localização de ponto frio ou quente | 12 |
| Distância e tamanho de ponto | 13 |
| Campo de visão | 14 |
| Emissividade | 14 |
| HOLD (modo de retenção) | 14 |
| Armazenamento de dados | 15 |
| Transferência dos dados | 15 |
| Sonda externa de contato | 16 |
| Identificação e solução de problemas | 16 |

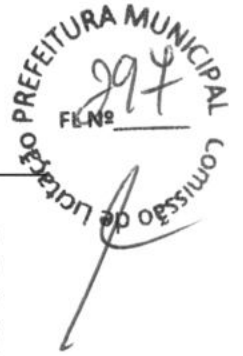

| | |
|------------------------------------------------------------------|----|
| Manutenção..... | 17 |
| Carga das pilhas..... | 17 |
| Como trocar as pilhas | 17 |
| Limpeza da lente..... | 18 |
| Limpeza da parte externa do instrumento..... | 18 |
| Accessórios e peças que podem ser substituídas pelo usuário..... | 18 |
| Peças que podem ser substituídas pelo usuário | 18 |
| Accessórios..... | 18 |
| Sondas de temperatura recomendadas | 19 |
| Especificações..... | 20 |



Lista das tabelas

| Tabela | Título | Página |
|---------------|-------------------------------------------|---------------|
| 1. | Símbolos..... | 3 |
| 2. | Descrição do nível superior de menu | 5 |
| 3. | Emissividade nominal da superfície..... | 7 |
| 4. | Identificação e solução de problemas..... | 16 |
| 5. | Peças de reposição..... | 18 |
| 6. | Sondas de temperatura recomendadas..... | 19 |



A handwritten signature or scribble consisting of several overlapping loops and a long tail extending to the right.



Lista das figuras

| Figura | Título | Página |
|---------------|-------------------------------------------|---------------|
| 1. | Marcas de segurança de laser | 3 |
| 2. | Navegação no menu | 5 |
| 3. | Funcionamento do termômetro | 11 |
| 4. | Localização de ponto frio ou quente | 12 |
| 5. | Distância e tamanho do ponto focal | 13 |
| 6. | Campo de visão | 14 |
| 7. | Conexões de termopar e USB | 15 |
| 8. | Como trocar as pilhas | 17 |



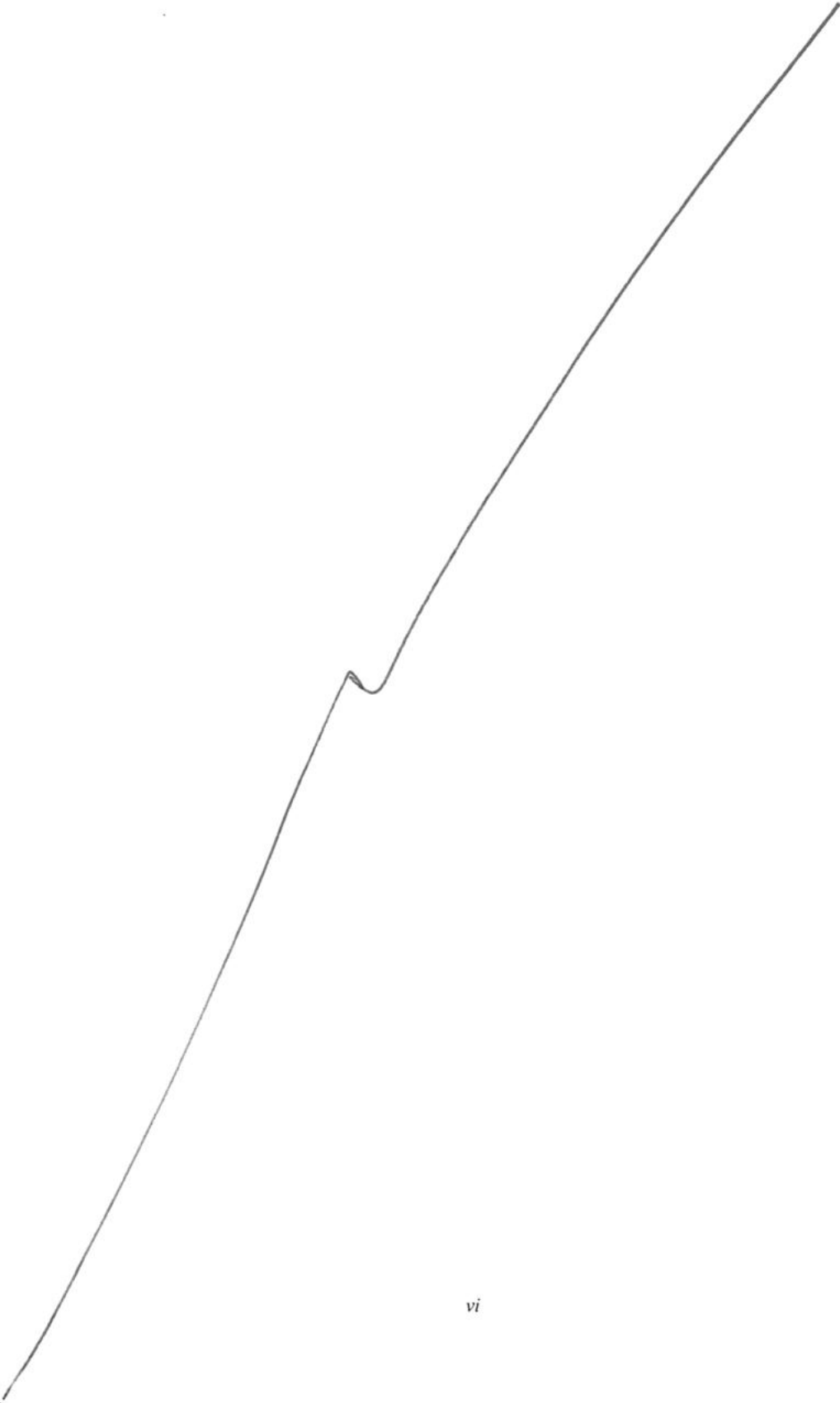



Infrared Thermometers

Introdução

Os Termômetros Infravermelhos 566 e 568 (“termômetros”) foram projetados para medição de temperatura sem contato. Estes termômetros determinam a temperatura da superfície de um objeto medindo a quantidade de energia infravermelha por ela irradiada. Os termômetros também podem ser usados para medir temperatura por contato, usando-se o termopar tipo K.

Como contatar a Fluke

Para contatar a Fluke, ligue para um dos seguintes números:

- EUA: 1-888-443-5853 (1-888-44-FLUKE)
- Canadá: 1-800-363-5853 (1-800-36-FLUKE)
- Europa: +31 402-675-200
- Japão: +81-3-3434-0181
- Cingapura: +65-738-5655
- Outros países: +1-425-446-5500

Ou visite o site da Fluke na Internet em www.fluke.com.

Para registrar produtos, acesse o site <http://register.fluke.com>.



Informações de segurança

⚠ Cuidado

A indicação de Cuidado refere-se a condições e ações que apresentam risco para o usuário. Para evitar risco de lesão física, siga estas diretrizes:

- ⚠ Não aponte o laser diretamente para os olhos ou indiretamente, para superfícies que reflitam luz.
- Substitua as pilhas assim que o indicador de pilha fraca aparecer.
- Não use o termômetro se houver algum indício de funcionamento anormal. A proteção nele incorporada pode estar comprometida. Se houver alguma dúvida, procure assistência técnica.
- Não use o termômetro próximo a gás explosivo, vapor ou pó.
- Não conecte a sonda externa opcional a circuitos elétricos energizados.
- Para evitar risco de queimadura ou incêndio, esteja ciente de que objetos que refletem luz podem estar muito mais quentes do que a temperatura indicada.
- Não coloque o termômetro sobre objetos com alta temperatura nem próximo aos mesmos.
- O uso de controles, ajustes, ou procedimentos que não sejam os aqui especificados pode resultar em exposição perigosa a radiação laser.

⚠ Atenção

Para evitar dano ao termômetro ou ao equipamento a ser testado, proteja-os do seguinte:

- EMF (campo eletromagnético) produzido por soldadores a arco elétrico, calefatos a indução etc.
- Eletrostática
- Choque térmico (causado por mudanças intensas ou súbitas de temperatura; para obter máxima exatidão, aguarde 30 minutos até o termômetro se estabilizar antes de usá-lo).

Símbolos e marcas

A Tabela 1 e a Figura 1 apresentam diversos símbolos e marcas de segurança que são encontrados nos termômetros e neste manual.



Tabla 1. Símbolos

| Símbolo | Explicação |
|-----------------|----------------------------------------------------------------------------------------------------------------|
| | Tensão perigosa. Risco de choque elétrico. |
| | Perigo. Informações importantes. |
| | Cuidado: laser. |
| | Conformidade com os requisitos da União Européia e da EFTA (European Free Trade Association). |
| | Celsius |
| | Fahrenheit |
| | Pilha |
| | Não descarte este produto no lixo comum. Veja as informações de reciclagem no site da Fluke. |
| 沪制01120009号 | Marca de certificação metrológica chinesa de instrumentos de medição fabricados na República Popular da China. |



Figura 1. Marcas de segurança de laser

eyp08b.eps

Características

Os termômetros incluem:

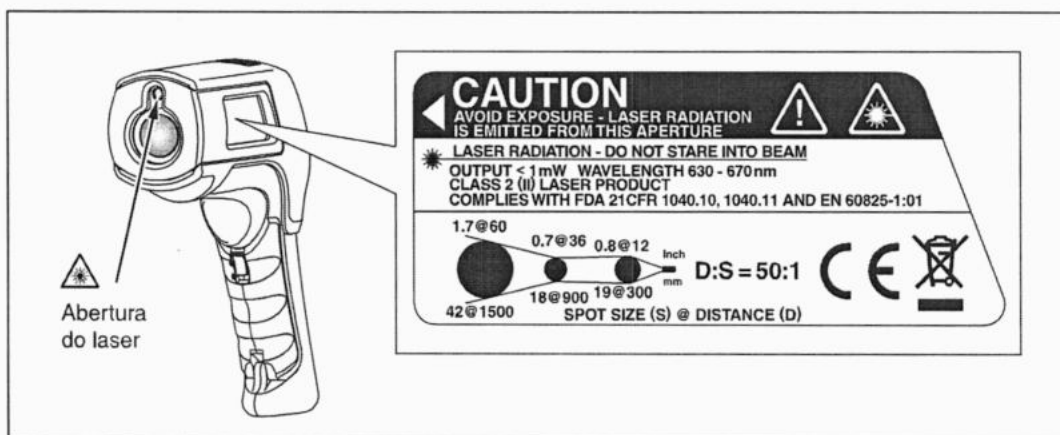
- Mira laser de ponto focal único.
- Indicação de temperatura de infravermelho e termopar
- Relógio de 12 ou 24 horas
- Indicação de temperatura em Celsius ou Fahrenheit
- Retenção (modo Hold) da última temperatura apresentada no visor (20 segundos)
- Interface em vários idiomas
- Visor com luz de fundo ajustável
- Estojo rígido
- Montagem em tripé
- Desligamento automático
- Indicação de temperatura MÁX, MÍN, DIF e MÉD.
- Emissividade ajustável e tabela de emissividade predefinida
- Alarme de limite superior e inferior.
- Visualização e armazenamento de dados
- Trava do botão de gatilho
- Entrada de conector de termopar tipo K miniatura padrão
- Sonda de termopar tipo K, 80PK-1
- 2 pilhas AA
- Cabo de interface USB 2.0 para conexão de computador (568)
- Software de documentação FlukeView Forms (568)
- *Guia de Introdução do 566/568*
- *CD com manuais do 566/568*



Idiomas

O visor do termômetro pode apresentar os dados nos seguintes idiomas:

- Português
- Espanhol
- Francês
- Alemão
- Português
- Chinês simples

Para mudar o idioma de exibição, consulte a seção “Configuração”.



Visão geral do menu

Vários ajustes podem ser facilmente mudados através do menu. A Figura 2 mostra o visor de cristal líquido (LCD) e a interface de menu. A tecla de função **Menu** abre o próximo nível de menu, um por vez. A Tabela 2 apresenta uma descrição do nível superior de menu.



Figura 2. Navegação no menu

Tabla 2. Descrição do nível superior de menu

| Nível | Tecla de função esquerda | Descrição | Tecla de função central | Tecla de função direita | Descrição |
|-------|--------------------------|-------------------------------------------------------------|-------------------------|-------------------------|--------------------------------------------|
| 1 | Salva | Grava o valor medido na memória | Menu | Luz | Ajusta a intensidade da luz de fundo |
| 2 | Mem. | Exibe / apaga dados da memória | Menu | ϵ | Ajusta a emissividade |
| 3 | MnMx | Ativa a medição de mín./máx. | Menu | Méd. | Ativa a medição de valor médio/diferencial |
| 4 | °C/°F | Alterna entre °C e °F | Menu | Alar | Define e ativa os alarmes |
| 5 | 🔒 (trava) | Trava o termômetro na posição ligada | Menu | Laser | Liga e desliga o laser |
| 6 | Cnfig | - Apaga a luz de fundo - Muda hora/data - Muda idioma | Menu | - | - |

Todos os itens de menu e as funções são explicadas em mais detalhes nas próximas seções.

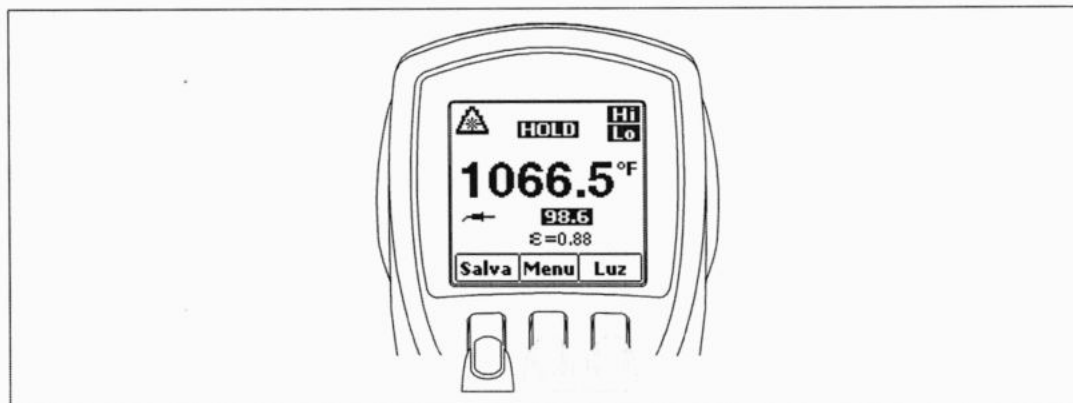
Salva

Para salvar os valores medidos:

1. Aperte o gatilho (botão acionador) para efetuar a medição.
2. Solte o gatilho para parar a medição.
3. Pressione a tecla de função **Salva** para entrar no menu Salvar.
4. Pressione a tecla de função **Sim** para salvar o valor medido.

Uma posição de memória é designada para a leitura, e é incluído um carimbo de data e hora.



A leitura de valores medidos inclui:

- Temperatura por infravermelho
- Temperatura por termopar (se houver termopar conectado)
- Emissividade
- Mín./Máx./Méd./Dif. (se a opção Mín./Máx. ou Méd./Dif estiver ativada)
- Data/Hora

Também se pode pressionar a tecla de função **Canc** para não salvar o valor medido.

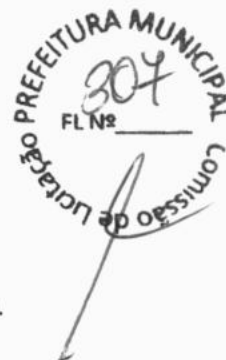

Luz

Os termômetros apresentam um visor com luz de fundo; a intensidade da luz de fundo tem dois níveis de ajuste. A tecla de função **Luz** é usada para ajustar a intensidade da luz de fundo. A luz de fundo se acende quando se aperta o gatilho.

Para passar de uma intensidade de luz a outra, pressione a tecla de função **Luz**.

A luz de fundo pode ser desativada através do menu Config. Para obter mais informações, consulte a seção “Configuração”.

Memória

Os termômetros podem armazenar registros de medição, inclusive hora, data, emissividade e números dos registros (veja mais informações na seção “Salvar”). O modelo 566 pode armazenar 20 registros; o 568 pode armazenar 99.

Para acessar os registros gravados na memória:

1. Pressione a tecla de função **Menu** até aparecer **Mem.** como função da tecla esquerda.
2. Pressione a tecla de função **Mem.** para acessar o menu Memória. As leituras gravadas podem ser lidas.

Menu Emissividade

O menu Emissividade contém uma lista predefinida de materiais e dos valores comuns de emissividade correspondentes, conforme mostramos na Tabela 3. Para obter mais informações, veja a seção “Emissividade”.

Observação

A emissividade padrão é 0,95.

Para acessar o menu Emissividade:

1. Pressione a tecla de função **Menu** até aparecer **E** (emissividade) como função da tecla direita.
2. Pressione a tecla de função **E**.

A lista de Emissividade pode ser acessada pressionando-se a tecla de função **Tab**; pode-se ainda inserir manualmente a emissividade típica de um material pressionando-se a tecla de função **Núm.**

- Ao acessar a tabela de Emissividade, é apresentada uma lista de materiais e as emissividades sugeridas.
 1. Use a tecla de função de seta para baixo para navegar pela lista.
 2. Pressione a tecla de função **Entra** para escolher o material desejado.

- Para digitar um valor de emissividade manualmente:
 1. Pressione a tecla de função **Núm.**
 2. Use a tecla de seta para baixo ou para cima para mudar o item. Mantenha pressionada a tecla de seta para cima ou para baixo para aumentar a taxa de mudança.
 3. Ao terminar, pressione a tecla de função **Prnto** para voltar ao menu principal.



Tabla 3. Emissividade nominal da superfície

| Material | Valor | Material | Valor |
|----------------------|-------|---------------|-------|
| Padrão**** | 0,95 | Vidro (chapa) | 0,85 |
| Alumínio* | 0,30 | Ferro* | 0,70 |
| Amianto | 0,95 | Chumbo* | 0,50 |
| Asfalto | 0,95 | Óleo | 0,94 |
| Latão* | 0,50 | Tinta | 0,93 |
| Cerâmica | 0,95 | Plástico** | 0,95 |
| Concreto | 0,95 | Borracha | 0,95 |
| Cobre* | 0,60 | Areia | 0,90 |
| Alimento - congelado | 0,90 | Aço* | 0,80 |
| Alimento - quente | 0,93 | Água | 0,93 |
| | | Madeira*** | 0,94 |

* Oxidado
 ** Opaco, mais de 20 mils
 *** Natural
 **** Configuração de fábrica

Os itens destacados também podem ser encontrados na tabela de emissividade predefinida no próprio termômetro.

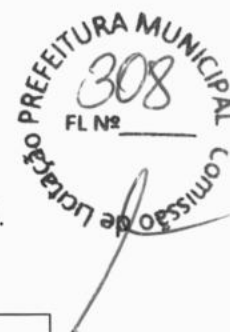
°C ou °F

Para passar de uma unidade de medida para outra, entre °C (Celsius) e °F (Fahrenheit), pressione a tecla de função **Menu** até aparecer °C ou °F como função da tecla esquerda. Pressione a tecla de função correspondente para passar de uma unidade de medida para a outra.

Mín, Máx, Méd., Diferencial

O termômetro mede as temperaturas mínima (MÍN.), máxima (MÁX.), média (MÉD.) ou diferencial (x) cada vez que é feita uma medida. Esses valores não são mostrados se houver um termopar conectado ao termômetro.

Para ativar o modo Mín Máx:

1. Pressione a tecla de função **Menu** até aparecer **MnMx** (Mín Máx) como função da tecla esquerda.
2. Pressione a tecla de função **MnMx**.

O visor mostra o valor mínimo, máximo e atual medido, e a definição de emissividade.

Para ativar o modo Méd./Dif.:

1. Pressione a tecla de função **Menu** até aparecer **Méd.** como função da tecla direita.
2. Pressione a tecla de função **Méd.**

O visor mostra o valor medido atual, o valor de média, o valor diferencial entre máx. e mín. (indicado por Δ) e a definição de emissividade.

Observação

Os valores Min., Máx., Méd. e Diferencial como parte dos dados salvos quando o modo Min./Máx. ou Méd./Dif. está ativado.



Alarme

O termômetro tem um alarme superior e inferior programável para indicar leituras de limites superior e inferior definidos. Quando é alcançado o limite de alarme, o alarme soa e o visor pisca em laranja e branco. Para definir o alarme superior ou inferior:

1. Pressione a tecla de função **Menu** até aparecer **Alar** como função da tecla direita.
2. Pressione a tecla de função **Alar** para acessar o menu Alarme.
3. Pressione a tecla de função **Sup.** ou **Inf.**, dependendo do alarme que será definido.
4. Pressione a tecla de função **LIG** para ligar o alarme.
5. Pressione a tecla de função **DESL** para desligar o alarme.
6. Após configurar as definições da forma desejada, pressione a tecla de função **Prnto**.
7. Pressione a tecla de função **LIG** para ligar o alarme.
8. Pressione a tecla de função **DESL** para desligar o alarme.

Trava do gatilho

O gatilho do termômetro pode ser travado para se poder efetuar medições contínuas. Para travar o gatilho:

1. Pressione a tecla de função Menu até aparecer o símbolo (🔒) como função da tecla esquerda.
2. Pressione a tecla de função 🔒 para travar o gatilho. O símbolo de trava aparece no visor, indicando que o gatilho está travado. Quando o gatilho está travado, a tecla de função 🔒 muda para 🔓. Pressione esta tecla de função para destravar o gatilho.

Laser

⚠️⚠️ Cuidado

Para evitar lesão física, não aponte o laser diretamente para os olhos ou indiretamente para superfícies reflexivas.

O termômetro tem um laser usado apenas para fins de mira. O laser é desativado quando o gatilho é solto.

Para ativar ou desativar o laser:

1. Pressione a tecla de função **Menu** até aparecer **Laser** como função da tecla direita.
2. Pressione a tecla de função **Laser** para ativar ou desativar o laser. Quando o laser está ativado, aparece ⚠️ no visor.



Configuração

No menu Config, pode-se ajustar a luz de fundo, a data, a hora e o idioma apresentado no visor.

Luz de fundo

Durante o uso normal, a luz de fundo está sempre acesa. Use esse menu para apagar a luz de fundo. Apagar a luz de fundo conserva carga das pilhas.

1. Pressione a tecla de função **Menu** até aparecer **Cnfig** como função da tecla esquerda.
2. Pressione a tecla de função **Cnfig**.
3. **Luz de fundo** tem um indicador ao lado. Para entrar no menu da luz de fundo, pressione a tecla de função **Entra**.
4. Pressione a tecla de função **DESL** para apagar a luz; pressione a tecla de função **LIG** para acender a luz.
5. Pressione a tecla de função **Volta** para voltar ao menu Config.



Hora/Data

Para acertar a hora do termômetro:

1. Pressione a tecla de função **Menu** até aparecer **Cnfig** como função da tecla esquerda.
2. Pressione a tecla de função **Cnfig** para entrar no menu Configuração.
3. Pressione a tecla da seta para baixo para selecionar **Hora/Data**.
4. Pressione a tecla de função **Entra**.
5. Selecione a tecla de função **Hora**.
6. Selecione a tecla correspondente ao formato de hora desejado (**24hr** ou **12hr**).
7. Use as teclas de função de seta para cima e para baixo para mudar a hora selecionada para a hora desejada.
8. Pressione a tecla de função **Próx** para selecionar os minutos.
9. Use as teclas de função de seta para cima e para baixo para fazer o ajuste de minutos.
10. No modo de 12 horas, pressione a tecla de função **Próx** para destacar o parâmetro **am/pm**.
11. Use a tecla de seta para cima e para baixo para escolher **am** ou **pm**.
12. Pressione a tecla de função **Pronto** ao terminar. O visor volta a apresentar a primeira página do menu Hora/Data.

Para mudar a data do termômetro:

1. Pressione a tecla de função **Menu** até aparecer **Cnfig**, como função da tecla esquerda.
2. Pressione a tecla de função **Cnfig**.
3. Pressione a tecla da seta para baixo para selecionar **Hora/Data**.
4. Pressione a tecla de função **Entra**.
5. Pressione a tecla de função **Data**.
6. Selecione o formato da data: Dia/Mês/Ano (**dma**) ou Mês/Dia/Ano (**mda**).
7. Use a tecla de seta para baixo ou para cima para mudar o parâmetro selecionado.

8. Pressione a tecla de função **Próx** e as teclas de seta de função para selecionar os parâmetros de mês, data ou ano.
9. Use a tecla de seta para baixo ou para cima para mudar o parâmetro selecionado.
10. Pressione a tecla de função **Próx** para passar por cada parâmetro.
11. Pressione a tecla de função **Prnto** ao terminar. O visor volta a apresentar o início do menu Hora/Data.



Idioma

Para mudar o idioma apresentado:

1. Pressione a tecla de função **Menu** até aparecer **Cnfig** como função da tecla esquerda.
2. Pressione a tecla de função **Cnfig**.
3. Use a tecla de função de seta para baixo para mover o indicador até **Idioma**.
4. Pressione a tecla de função **Entra**.
5. Use a seta para baixo para mover o indicador até o idioma desejado.
6. Pressione a tecla de função **Entra** para selecionar o idioma ou pressione **Volta** para voltar ao menu Config.

Como apagar dados

Para apagar dados gravados no termômetro, pressione a tecla de função **menu** no menu principal, até aparecer **Mem** como função da tecla esquerda. A última posição da memória aparece na no visor. Para acessar o menu Apagar, pressione a tecla de função **Apag**. Registros individuais ou todos os registros contidos na memória do termômetro podem ser apagador a partir deste menu.

Como apagar todos os dados

Para apagar todos os dados, pressione a tecla de função **Tudo**. Na tela de confirmação, pressione a tecla de função **Sim**.

Como apagar registros individuais

Para apagar registros individuais, pressione a tecla de função **Ver** e, em seguida, use as teclas de função de seta para cima e para baixo para acessar o registro desejado. Quando o registro desejado aparecer, pressione a tecla de função **Sim** para apagá-lo. Para cancelar a operação e não apagar o registro, aperte o gatilho.

Funcionamento do termômetro

Termômetros infravermelhos medem a temperatura da superfície de objetos. As propriedades ópticas dos termômetros detectam energia emitida, refletida e transmitida coletada e concentrada em um detector. As propriedades eletrônicas das unidades convertem o sinal em leitura de temperatura que é exibida no visor (veja a Figura 3).



Figura 3. Funcionamento do termômetro

eyp002f.eps

Como usar o termômetro

Medição de temperatura

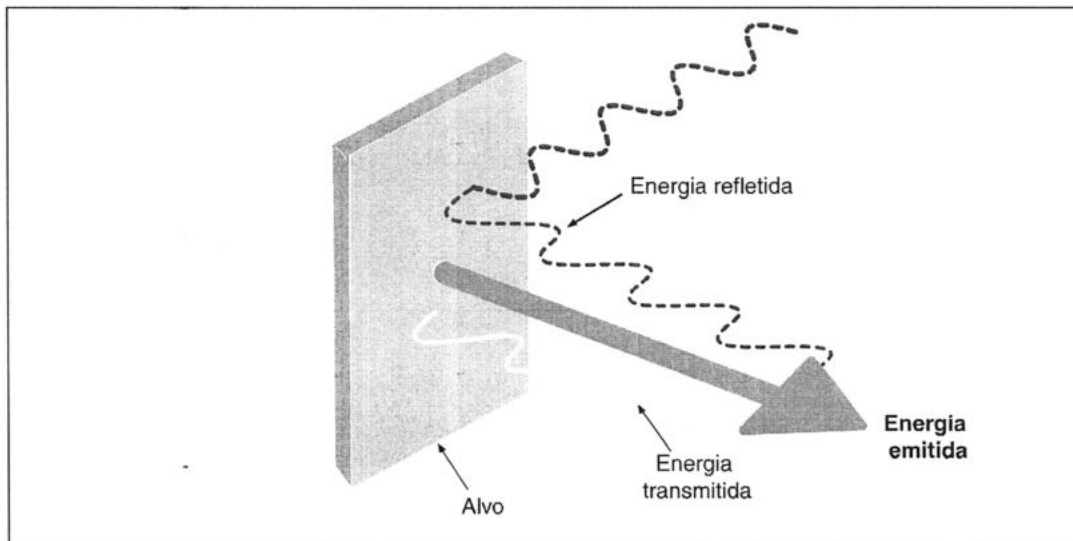
Para medir temperatura, aponte o termômetro para o objeto em questão e aperte o gatilho. Se quiser, use o indicador laser para mirar o termômetro. Para fazer medições por contato, insira a sonda de termopar tipo K no termômetro. Leve em conta a relação distância-tamanho do ponto focal e o campo de visão (veja “Distância e tamanho do ponto focal” e “Campo de visão”). A indicação de temperatura aparece no visor.

Observação

O laser é usado apenas para fins de mira; não tem nenhuma relação com a medição de temperatura.

O termômetro apresenta uma função de desligamento automático que desliga o instrumento automaticamente após 20 segundos de inatividade. Para ligar o termômetro, aperte o gatilho.



Localização de ponto frio ou quente

Para localizar um ponto frio ou quente, mire o termômetro fora da área desejada. Em seguida, devagar, faça uma varredura da área, com um movimento para cima e para baixo, até localizar o ponto frio ou quente (veja a Figura 4).



Figura 4. Localização de ponto frio ou quente

ey107.eps

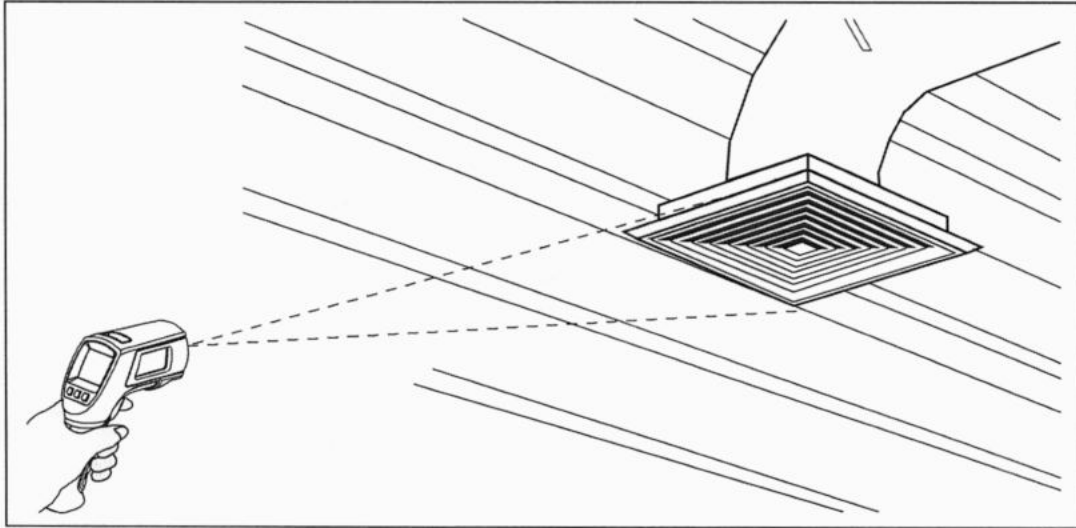

Distância e tamanho de ponto

Conforme a distância (D) até o objeto sendo medido aumenta, o tamanho do ponto (S) da área medida pela unidade também aumenta. A relação entre distância e tamanho do ponto focal (D:S) de cada unidade é mostrada na Figura 5. Os tamanhos de ponto indicam 90 % de energia circunscrita.

PREFEITURA MUNICIPAL
 314
 FL. Nº
 Comissão de Licitação

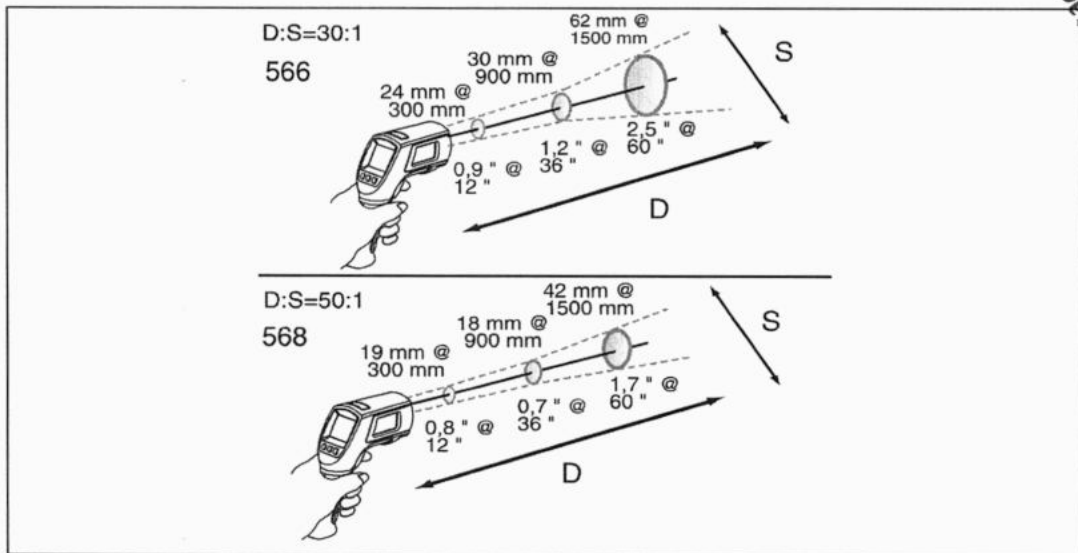

Figure 5. Distância e tamanho do ponto focal

eyp06.eps

[Handwritten signature]

Campo de visão

Para obter medições exatas, o alvo a ser medido deve ser maior que o tamanho de ponto da unidade. Quanto menor for o alvo, mais próximo a ele se deve estar ao fazer a medição (veja a Figura 6).

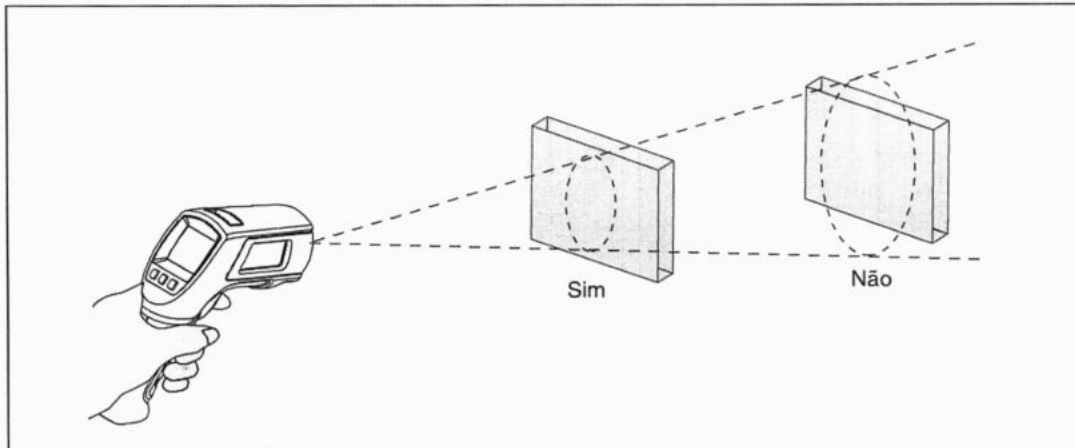

eyp05.eps

Figura 6. Campo de visão

Emissividade

Emissividade se refere às propriedades de emissão de energia de materiais. A maioria dos materiais orgânicos e superfícies pintadas ou oxidadas têm emissividade aproximada de 0,95, que é a definição padrão do termômetro.

Para compensar a inexactidão das leituras de superfícies metálicas lustrosas, sugerimos cobrir a superfície a ser medida com fita elétrica ou tinta preta fosca (< 148 °C/300 °F) e definir a emissividade como 0,95. Espere até que a fita ou tinta cheguem à mesma temperatura que a superfície coberta. Meça a temperatura da fita ou da superfície pintada.

Se não for possível pintar ou usar fita crepe, pode-se aumentar a exatidão das medições por meio do ajuste numérico da emissividade, consultando a tabela de emissividade de materiais comuns no menu Emissividade. Os termômetros permitem fazer ajustes numéricos de emissividade de 0,10 a 1,00; esses ajustes podem ser usados em conjunto com os valores de emissividade apresentados na Tabela 3. Além disso, os termômetros contêm uma tabela predefinida da emissividade dos materiais mais comuns, que pode ser acessada através do menu Emissividade. Os valores predefinidos são apresentados na Tabela 3.

HOLD (modo de retenção)

O visor retém a última medição efetuada por infravermelho durante 20 segundos ao se apertar o gatilho quando **HOLD** está na tela do visor. Com a sonda inserida, o termômetro de contato permanece ligado. Para congelar a indicação da temperatura a infravermelho quando a sonda está inserida, solte o gatilho até aparecer **HOLD** no visor.

Armazenamento de dados

O termômetro 566 pode armazenar até 20 registros de dados. O termômetro 568 pode armazenar até 99 registros de dados. As seguintes informações são gravadas em cada registro:

- Número do registro
- Temperatura medida por infravermelho e pela sonda em °F ou °C
- Data/Hora
- Emissividade
- Temperatura Máx./Mín./Méd./Dif (se ativada)

Para obter mais informações, veja a seção “Salvar”.



Transferência dos dados

Os dados armazenados no 568 podem ser transferidos para um computador (PC) por meio do cabo USB e do software de documentação FlukeView® inclusos. Para obter mais detalhes, veja a documentação que acompanha o FlukeView® Forms. A entrada USB ② encontra-se na parte superior do termômetro, ao lado da entrada ① de sonda externa (veja a Figura 7).



Figura 7. Conexões de termopar e USB

eyk03.eps

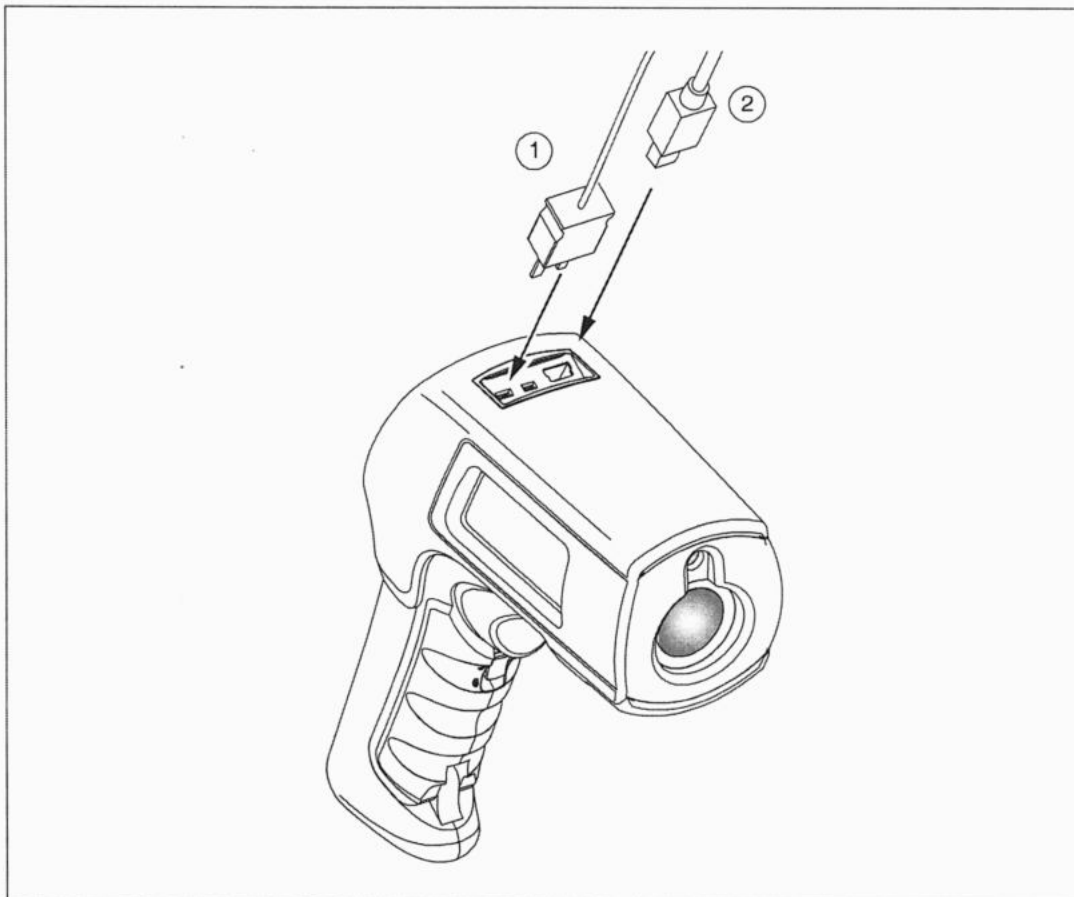

Sonda externa de contato

⚠⚠ Cuidado

Para evitar choque elétrico ou lesão física, não conecte a sonda externa de contato a circuitos elétricos energizados.

Os termômetros vêm com uma sonda de termopar tipo K de ponta esférica. As sondas são conectadas ao termômetro pela entrada de sonda, localizada na parte superior do termômetro (veja a Figura 7).

Com a sonda instalada, o símbolo da sonda (—■—) aparece no visor. A sonda pode ser usada ao mesmo tempo em que estão sendo efetuadas medições sem contato. As leituras da sonda são apresentadas abaixo das medições sem contato. O termômetro permanece ligado quando há uma sonda inserida. Quando o termômetro é usado com um computador (PC) e o software FlukeView Forms (somente o 568), a função de desligamento automático é desativada.

Identificação e solução de problemas

Use a tabela a seguir para resolver problemas que possam ocorrer com o termômetro.

Tabla 4. Identificação e solução de problemas

| Sintoma | Causa | Ação |
|-------------------------------------------------------------------------------------|-----------------------------------------------------------------------------------------------|-----------------------------------------------------------------------------------------------------------------------------------------------------------------------------------------|
| --- (no visor) | A temperatura do alvo está acima ou abaixo da faixa. | Selecione alvos que estejam dentro da faixa especificada. |
|  | Pilhas fracas. | Troque as pilhas. |
| Visor em branco | Termômetro inativo. As pilhas podem estar descarregadas. | Aperte o gatilho. Troque as pilhas. |
| O laser não funciona | Pilhas fracas ou descarregadas. Temperatura ambiente acima de 40 °C (104 °F). | Troque as pilhas. Use em área com temperatura ambiente mais baixa. |
| Falha de comunicação pela conexão USB | A unidade está desligada. O FlukeView Forms não está sendo executado. | Aperte o gatilho. Inicie o FlukeView Forms. |
| Inexatidão | Possivelmente a definição de emissividade, campo de visão ou tamanho do ponto está incorreta. | Veja as seções "Emissividade", "Campo de visão" e "Distância e tamanho do ponto focal". |
| O termômetro emite dois bipes ao tentar armazenar uma leitura. | A memória está cheia. | Apague alguns registros de dados. |
| Configurações como emissividade, data/hora, F/C e dados salvos foram perdidos | Bateria esgotada ou não substituída em menos de 1 minuto da remoção | Redefina as configurações. Substitua as pilhas assim que aparecer o indicador de pilha fraca; coloque novas pilhas dentro de 1 minuto após a remoção. Consulte "Como trocar as pilhas". |

Manutenção

Carga das pilhas

Use os símbolos de carga das pilhas como referência para saber o nível aproximado de carga restante.

Observações

Quando as pilhas estão fracas, o termômetro não grava os valores medidos. Ao se tentar fazer isso, o visor indica "Err".

- A carga das pilhas está a 5%. É necessário trocar as pilhas antes de fazer mais medições.

Como trocar as pilhas

Observação

As pilhas devem ser trocadas em menos de 1 minuto depois de sua remoção, a fim de evitar que a data e o relógio do termômetro tenham que ser reinicializados manualmente.

Para instalar ou trocar as duas pilhas AA (veja a Figura 8):

1. Deslize a lingüeta de trava da tampa das pilhas até a posição destravada; em seguida, abra o punho do instrumento.
2. Encaixe as pilhas no sentido correto de polaridade.
3. Feche e trave o punho do instrumento.



Figura 8. Como trocar as pilhas



Limpeza da lente

Elimine partículas soltas usando ar comprimido seco e limpo. Limpe com cuidado a superfície usando um cotonete umedecido com água.

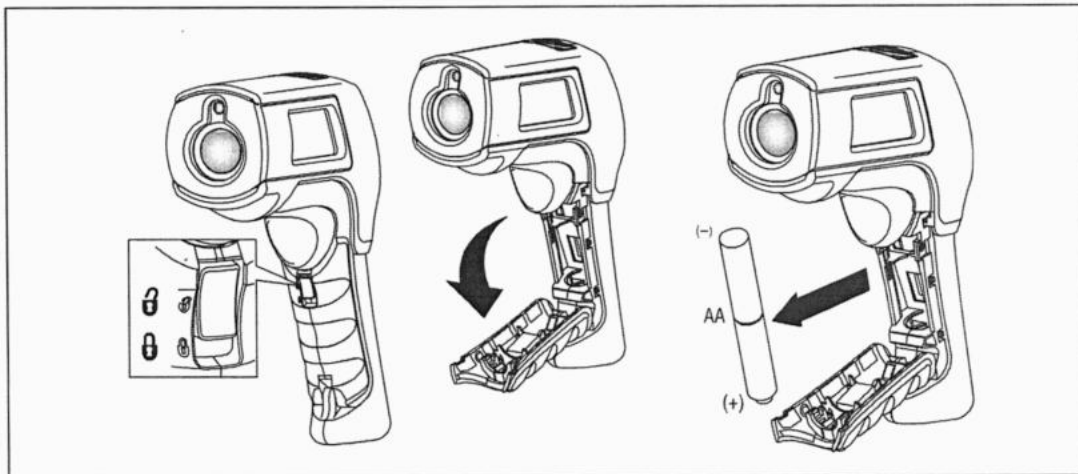
Limpeza da parte externa do instrumento

Use água e sabão em esponja úmida ou pano macio.

⚠ Atenção

Para evitar dano aos termômetros, **NÃO** os mergulhe em água. Não use produtos de limpeza abrasivos, pois eles podem danificar a parte externa do instrumento.

Acessórios e peças que podem ser substituídas pelo usuário**Peças que podem ser substituídas pelo usuário**

Veja a lista de peças de reposição na Tabela 5.

Tabla 5. Peças de reposição

| Peça | Número de peça |
|--------------------------------------------------------------------------------------------------|----------------|
| Tampa do compartimento das pilhas | 3036048 |
| CD com manuais do 566/568 | 2814694 |
| Guia de Introdução do 566/568 (português, alemão, espanhol, francês, inglês e chinês simples) | 2814682 |

Acessórios

Acessórios opcionais para os termômetros:

- Bolsa maleável (H6)
- Certificação de calibração
- Todas as sondas de temperatura tipo K com miniconector standard. Para obter mais informações, veja a Tabela 6.



Sondas de temperatura recomendadas

Veja na Tabela 6 a lista de sondas de temperatura recomendadas.

Tabla 6. Sondas de temperatura recomendadas

| Sonda | Uso |
|---------|-------------------------------------------------------------------------------------------------------------------------------------------------------------------------------------------------------------------------------------------------------------------------------|
| 80PK-1 | Esta sonda com ponta esférica, para uso geral, é uma ótima alternativa que possibilita a medição rápida e exata de temperatura de superfície e temperatura do ar interno de dutos e saídas de ventilação. |
| 80PK-8 | As sondas tipo alicate (2) para tubos/canos são essenciais no rastreamento de diferenciais de temperatura mutável em tubulações hidrônicas e circuitos de tubulações; também são ótimas para obter medições rápidas e exatas de refrigerantes. |
| 80PK-9 | A sonda de perfuração de isolamento tem uma ponta aguçada que perfura a isolamento de tubulações, e uma ponta achatada para efetuar bom contato térmico com a superfície e medir temperatura do ar interno de dutos e temperatura de saídas de ventilação. |
| 80PK-11 | A sonda para tubos com Velcro é um meio prático de prender o termopar em canos ou tubos e deixar as mãos livres. |
| 80PK-25 | A sonda de perfuração é a opção mais versátil. É boa para verificar temperatura do ar em dutos; temperatura de superfície sob carpetes, tapetes; temperatura de líquidos; encaixes de termômetros; temperatura de respiradouros; e para penetrar na isolamento de tubulações. |
| 80PK-26 | Esta sonda de ponta cônica é uma ótima sonda de superfície e gás, para uso geral, com revestimento de bom comprimento e pouca massa que reage rapidamente à temperatura do ar e de superfície. |



Especificações

| Característica | 566 | 568 |
|----------------------------------------------------|------------------------------------------------------------------------------------------------------------------------------------------------------------------------------------------------------------------------------------------------------------------------------------------------------------------------------------------------------------|-----------------------------------------------------|
| Faixa de temperatura do infravermelho | -40 °C a 650 °C (-40 °F a 1200 °F) | -40 °C a 800 °C (-40 °F a 1470 °F) |
| Exatidão | $< 0 \text{ °C}: \pm (1,0 \text{ °C} + 0,1 \text{ } \%/1 \text{ °C})$ $> 0 \text{ °C}: \pm 1\% \text{ ou } \pm 1.0 \text{ °C}, \text{ valendo o valor mais alto.}$ $< 32 \text{ °F}: \pm (2 \text{ °F} \pm 0,1 \text{ } \%/1 \text{ °F})$ $> 32 \text{ °F}: \pm 1\% \text{ ou } \pm 2 \text{ °F}, \text{ valendo o valor mais alto.}$ | |
| Repetibilidade | $\pm 0,5\%$ do valor medido ou $\pm 0,5 \text{ °C}$ (1 °F), valendo o que for mais alto. | |
| Resolução do visor | 0,1 °C / 0,1 °F | |
| Resposta espectral | de 8 a 14 μm | |
| Tempo de resposta (95 %) | < 500 ms | |
| Faixa de temperatura de entrada do termopar tipo K | -270 °C a 1372 °C (-454 °F a 2501 °F) | |
| Exatidão da entrada de termopar tipo K | $-270 \text{ °C a } -40 \text{ °C}: \pm (1 \text{ °C} + 0,2 \text{ } \%/1 \text{ °C})$ $(-454 \text{ °F a } -40 \text{ °F}: \pm (2 \text{ °F} + 0,2 \text{ } \%/1 \text{ °F}))$ $-40 \text{ °C a } 1372 \text{ °C}: \pm 1\% \text{ ou } 1 \text{ °C}$ ($-40 \text{ °F a } 2501 \text{ °F}: \pm 1\% \text{ ou } 2 \text{ °F}$), valendo o mais alto | |
| Resolução do termopar tipo K | 0,1 °C / 0,1 °F | |
| Distância: ponto focal (90% de energia) | 30:1 | 50:1 |
| Mira laser | Laser individual, saída < 1 mW Classe II, comprimento de onda de 630 a 670 nm | |
| Tamanho mínimo do ponto focal | 19 mm | |
| Emissividade | Ajustável em dígitos de 0,10 a 1,00 por 0,01 ou por meio da tabela de materiais comuns integrada no termômetro | |
| Armazenamento de dados | 20 pontos | 99 pontos |
| Comunicação | nenhuma | USB 2.0 |
| Altitude de operação | 3000 metros acima do nível do mar | |
| Altitude de armazenagem | 12.000 metros acima do nível do mar | |
| Umidade relativa | 10 % a 90 % de umidade relativa, sem condensação até 30 °C (86 °F) | |
| Temperatura de operação | 0 °C a 50 °C (32 °F a 122 °F) | |
| Temperatura de armazenagem | -20 °C a 60 °C (-4 °F a 140 °F) | |
| Vibração | 2,5 G, IEC 68-2-6 | |
| Peso | 0,322 kg (0,7099 lb) | |
| Dimensões | 17,69 cm (6,965 pol.) A x 16,36 cm (6,441 pol.) C x 5,18 cm (2,039 pol.) L | |
| Energia | 2 pilhas AA /LR6 | 2 pilhas AA /LR6 ou conexão USB quando usado com PC |

Infrared Thermometers
Especificações

| Acessório fornecido | 566 | 568 |
|---------------------------|-----------------------------------------------------------------------------------------------------------------------------------------------------------|-----|
| Duração da bateria | 12 horas com laser e luz de fundo ligados; 100 horas com laser e luz de fundo desligados, a 100 % do ciclo de atividade (termômetro continuamente ligado) | |
| Certificação CE | EN61326-1 EMC, Classe B, Critério A EN61010-1 Segurança EN60825-1 | |



| Acessório fornecido | Sonda tipo K (ponta esférica) |
|----------------------------|-----------------------------------------------------------------------------------------------------------------------------------|
| Faixa de medição | -40 °C a 260 °C (-40 °F a 500 °F) |
| Exatidão | ± 1,1 °C (± 2,0 °F) de 0 °C a 260 °C (32 °F a 500 °F). Normalmente dentro de 1,1 °C (2,0 °F) de -40 °C a 0 °C (40 °F a 32 °F). |
| Comprimento do cabo | Cabo de 1 m (40 pol.) do termopar tipo K com conector de termopar miniatura e terminal esférico. |



A handwritten signature or scribble consisting of several overlapping loops and lines.

Novo kit de teste de anticorpos IgM / IgG para coronavírus (2019-nCoV) (ouro coloidal)

1. Nome do Produto

Nome genérico: Novo kit de teste de anticorpos IgM / IgG para coronavírus (2019-nCoV) (ouro coloidal)

Nome comercial: 2019-nCoV IgM/IgG

2. Embalagem

Especificação 1: 1T/kit REF: 52104078

Especificação 2: 5T/kit REF: 52112075

Especificação 3: 10T/kit REF: 52025081

Especificação 4: 25T/kit REF: 52026069

Especificação 5: 50T/kit REF: 52027072

*Atm 16
Aic 1*

3. Uso pretendido e indicação

Para detecção qualitativa in vitro de novos IgM e IgG de coronavírus (2019-nCoV) no soro humano, plasma ou sangue total, de casos suspeitos de nova infecção por coronavírus em pneumonia, pacientes com suspeita de agrupamentos e outros casos que precisam ser identificados.

4. Princípio do teste

Quando uma amostra contendo 2019-nCoV IgM e IgG é adicionada à amostra, o anticorpo 2019-nCoV IgM na amostra se ligará ao novo antígeno recombinante de coronavírus marcado com ouro coloidal para formar o complexo de anticorpo IgM de antígeno de ouro contra o novo antígeno de coronavírus coloidal, enquanto o anticorpo IgG se ligará ao novo antígeno recombinante de coronavírus marcado com ouro coloidal para formar um complexo IgG de coronavírus de novo antígeno de ouro coloidal. O complexo imune avançará ao longo da membrana de nitrocelulose para a área de detecção (M) e (G); e o complexo será capturado pelo anticorpo IgM anti-humano de rato pré-revestido imobilizado na membrana, formando uma linha M vermelha; o complexo será capturado pelo anticorpo IgG anti-humano de camundongo imobilizado na membrana, formando uma linha G vermelha; e anticorpo coloidal IgG anti-coelho de cabra marcado com ouro avançará para a área de controle de qualidade (C) que é fixada com anticorpo IgG de coelho, formando uma linha vermelha de controle de qualidade (C); Se a amostra contiver apenas o novo anticorpo IgM para coronavírus, as linhas aparecerão na área de detecção (M) e na área de controle de qualidade (C), e o resultado é positivo para anticorpos IgM. Se a amostra contiver apenas o novo IgG do coronavírus, as linhas aparecerão na área de detecção (G) e na área de controle de qualidade (C), e o resultado é positivo para anticorpos IgG. Se a amostra não contiver o novo anticorpo IgM para coronavírus, nenhuma linha aparecerá na área de detecção (M) e o resultado será negativo para anticorpos IgM; se a amostra não contiver o novo anticorpo IgG para coronavírus, a linha não aparecerá na área de detecção (G), o resultado será negativo para anticorpos IgG. Se nenhum anticorpo estiver presente, um resultado negativo será exibido, o cartão também contém uma linha de controle de qualidade (C) e somente a linha de controle de qualidade (C) aparece; o resultado é negativo para anticorpos IgG / IgM.

5. Componentes principais e equipamento adicional necessário

O kit de teste consiste em cartão de teste, diluente de amostra e instruções.

O sugador é opcional.

(1) Cartão de teste: fibra de vidro (novo antígeno recombinante para coronavírus coloidal marcado com ouro, anticorpo IgG anti-coelho de cabra marcado com ouro coloidal), membrana de nitrocelulose (área de detecção revestida com anticorpo monoclonal IgM anti-humano de camundongo, IgG anti-humano de camundongo anticorpo monoclonal; A área de controle de qualidade é revestida com IgG de coelho).

(2) Amostra de tampão: o componente principal é tampão de fosfato (PBS).

6. Acessórios necessários, mas não fornecidos

(1) Pipetas e pontas de pipeta: 100 µL.

(2) Temporizador.

7. Condições especiais de armazenamento e transporte

(1) O kit de teste pode ser armazenado a 2-30°C, o saco de papel alumínio em estado selado é válido até a data de vencimento declarada na embalagem, uma vez aberto, é válido por 1 hora.

(2) Transporte entre 2-30°C.

8. Requisitos de amostra

(1) A amostra ideal é soro fresco não hemolisado, plasma ou sangue total. Recomendado para usar sangue venoso, os resultados de outros fluidos corporais e amostras podem não ser precisos.

(2) Conclua o teste da amostra dentro de 24 horas em temperatura ambiente após a coleta da amostra. Mantenha o soro e o plasma refrigerados a 2-8 °C por não mais de 7 dias e congelados

abaixo de -18 °C por não mais de 1 mês. A amostra de sangue total não deve ser congelada, armazene-a em 2-8 °C por não mais de 7 dias.

(3) Coloque as amostras em temperatura ambiente antes do teste. As amostras congeladas precisam ser derretidas completamente, reaquecidas e misturadas antes do uso, evitar congelamentos e descongelamentos repetidos.

(4) Recomenda-se o uso de soro ou plasma humano para teste. Recomenda-se que o EDTA seja usado como anti-coagulante.

9. Método do teste

Leia atentamente as instruções do reagente antes de usar o kit de teste e opere estritamente de acordo com as instruções para garantir resultados confiáveis. Coloque todos os reagentes à temperatura ambiente (18-25 °C) antes de usar.

(1) Preparar

(a) Remova a amostra de teste e os reagentes necessários das condições de armazenamento e equilibre à temperatura ambiente.

(b) Retire o cartão de teste da embalagem e coloque-o sobre uma superfície seca.

(2) Amostragem:

(a) Amostras de soro / plasma: pegue 10 µL de amostras de soro ou plasma e adicione-as bem à amostra e adicione verticalmente 4 gotas (cerca de 100 µL) de diluição da amostra.

(b) Amostras de sangue total: Colete 20µL de amostras de sangue total e adicione-as bem à amostra e adicione 4 gotas (cerca de 100µL) de solução de diluição da amostra verticalmente.

(c) Após adicionar a amostra, a amostra positiva pode ser detectada em 15 minutos. É confirmado pelo experimento que o tempo de reação (calculado após a adição da amostra) superior a 15 minutos afetará a observação dos resultados do teste. Portanto, recomenda-se que os resultados finais do teste sejam registrados e registrados em 15 minutos

10. Explicação para os resultados do teste

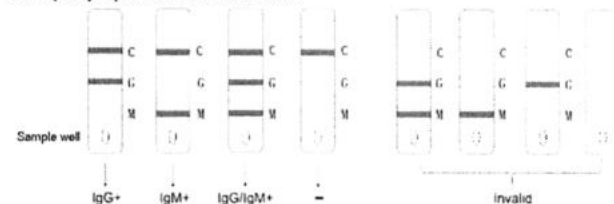

1. Resultado positivo, apenas G: se a linha de controle de qualidade (C) e a linha de detecção G aparecerem, o novo anticorpo IgG para o coronavírus foi detectado e o resultado será positivo para o anticorpo IgG.

2. Resultado positivo, apenas M: se a linha de controle de qualidade (C) e a linha de detecção M aparecerem, o novo anticorpo IgM para coronavírus foi detectado e o resultado é positivo para o anticorpo IgM.

3. Resultado positivo, G e M: se a linha de controle de qualidade (C) e as duas linhas de detecção G e M aparecerem, os novos anticorpos IgG e IgM para coronavírus foram detectados e o resultado é positivo para os anticorpos IgG e IgM.

4. Resultado Negativo: Se apenas a linha de controle de qualidade (C) aparecer e as linhas de detecção G e M não estiverem visíveis, nenhum novo anticorpo de coronavírus foi detectado e o resultado é negativo.

5. Resultado inválido: Nenhuma linha de controle de qualidade (C) aparece, indicando que o teste é inválido e a amostra precisa ser testada novamente.

11. Limitações

(1) Este kit de teste é apenas para uso diagnóstico in vitro e os resultados não podem ser usados como base para o diagnóstico. Julgamento abrangente deve ser feito em combinação com sintomas clínicos, condições epidemiológicas e outros dados clínicos.

(2) Um resultado de teste negativo não exclui a possibilidade de nova infecção por coronavírus.

(3) Este produto só pode detectar qualitativamente o novo anticorpo IgM, IgG para coronavírus na amostra e não pode determinar a concentração do anticorpo na amostra.

(4) O diagnóstico e o tratamento não podem apenas depender deste resultado do teste, levando em consideração a história clínica e outros resultados de exames laboratoriais.

(5) Apenas para uso profissional médico.

12. Característica de desempenho

(1) Limite de detecção

Use os materiais de referência do limite de detecção da empresa para testar, o resultado L1 é

Handwritten signature

negativo, o resultado L2 pode ser positivo ou negativo, o resultado L3 deve ser positivo.

(2) Precisão

O material de referência de precisão negativa da empresa P1, o material de referência de precisão positiva crítica da empresa P2 e o material de referência de precisão positiva médio-forte da empresa P3 foram medidos 10 vezes em paralelo. Os resultados de P1 foram negativos, os resultados de P2 foram positivos e os de P3 foram positivos.

(3) Desempenho Clínico:

Estatísticas e avaliação dos dados dos testes do grupo IgG:

Resultados no soro:

| | | Método de comparação | | Total |
|-------------------|----------|----------------------|----------|-------|
| | | Positivo | Negativo | |
| Reagente avaliado | Positivo | 33 | 1 | 34 |
| | Negativo | 1 | 71 | 72 |
| Total | | 34 | 72 | 106 |

Taxa de coincidência positiva 33/34 97,06% (84,67%~99,93%)
 Taxa de coincidência negativa 71/72 98,61% (92,50%~99,97%)
 Valor preditivo positivo 33/34 97,06% (84,67%~99,93%)
 Valor preditivo negativo 71/72 98,61% (92,50%~99,97%)
 Taxa de coincidência total 104/106 98,11% (93,35%~99,77%)

Resultados no plasma:

| | | Método de comparação | | Total |
|-------------------|----------|----------------------|----------|-------|
| | | Positivo | Negativo | |
| Reagente avaliado | Positivo | 33 | 2 | 35 |
| | Negativo | 1 | 70 | 71 |
| Total | | 34 | 72 | 106 |

Taxa de coincidência positiva 33/34 97,06% (84,67%~99,93%)
 Taxa de coincidência negativa 70/72 97,22% (90,32%~99,66%)
 Valor preditivo positivo 33/35 94,29% (80,84%~99,30%)
 Valor preditivo negativo 70/71 98,59% (92,40%~99,96%)
 Taxa de coincidência total 103/106 97,17% (91,95%~99,41%)

Resultados no sangue total:

| | | Método de comparação | | Total |
|-------------------|----------|----------------------|----------|-------|
| | | Positivo | Negativo | |
| Reagente avaliado | Positivo | 33 | 2 | 35 |
| | Negativo | 1 | 70 | 71 |
| Total | | 34 | 72 | 106 |

Taxa de coincidência positiva 33/34 97,06% (84,67%~99,93%)
 Taxa de coincidência negativa 70/72 97,22% (90,32%~99,66%)
 Valor preditivo positivo 33/35 94,29% (80,84%~99,30%)
 Valor preditivo negativo 70/71 98,59% (92,40%~99,96%)
 Taxa de coincidência total 103/106 97,17% (91,95%~99,41%)

Estatísticas e avaliação dos dados dos testes do grupo IgM:

Resultados no soro:

| | | Método de comparação | | Total |
|-------------------|----------|----------------------|----------|-------|
| | | Positivo | Negativo | |
| Reagente avaliado | Positivo | 33 | 2 | 35 |
| | Negativo | 1 | 76 | 77 |
| Total | | 34 | 78 | 112 |

Taxa de coincidência positiva 33/34 97,06% (84,67% ~ 99,93%)

Taxa de coincidência negativa 76/78 97,44% (91,04% ~ 99,69%)
 Valor preditivo positivo 33/35 94,29% (80,84% ~ 99,30%)
 Valor preditivo negativo 76/77 98,70% (92,98% ~ 99,97%)
 Taxa de coincidência total 109/112 97,32% (92,37% ~ 99,44%)



Resultados no plasma:

| | | Método de comparação | | Total |
|-------------------|----------|----------------------|----------|-------|
| | | Positivo | Negativo | |
| Reagente avaliado | Positivo | 34 | 3 | 37 |
| | Negativo | 1 | 74 | 75 |
| Total | | 35 | 77 | 112 |

Taxa de coincidência positiva 34/35 97,14% (85,08%~99,93%)
 Taxa de coincidência negativa 74/77 96,10% (89,03%~99,19%)
 Valor preditivo positivo 34/37 91,89% (78,09%~98,30%)
 Valor preditivo negativo 74/75 98,67% (92,79%~99,97%)
 Taxa de coincidência total 108/112 96,43% (91,11%~99,02%)

Resultados no sangue total:

| | | Método de comparação | | Total |
|-------------------|----------|----------------------|----------|-------|
| | | Positivo | Negativo | |
| Reagente avaliado | Positivo | 34 | 1 | 35 |
| | Negativo | 1 | 76 | 77 |
| Total | | 35 | 77 | 112 |

Taxa de coincidência positiva 34/35 97,14% (85,08%~99,93%)
 Taxa de coincidência negativa 76/77 98,70% (92,98%~99,97%)
 Valor preditivo positivo 34/35 97,14% (85,08%~99,93%)
 Valor preditivo negativo 76/77 98,70% (92,98%~99,97%)
 Taxa de coincidência total 110/112 98,21% (93,70%~99,78%)

13. Substância interferente

(1) Hemoglobina, bilirrubina, colesterol, triglicerídeos, anticorpo HAMA e fator reumatóide nas amostras podem interferir com os resultados dos testes, as concentrações máximas permitidas de hemoglobina é de 5 g/L, bilirrubina é de 2 mg/mL, colesterol é de 15 mg/mL, triglicerídeos é 30 mg/mL, anticorpo HAMA é 40 ng/mL, fator reumatóide é 525 UI/mL.

(2) Este produto não reage de maneira cruzada com amostras sazonais do vírus influenza H1N1, vírus influenza B, vírus respiratório sincicial, amostras positivas para Mycoplasma pneumoniae.

14. Precauções

(1) Depois de aberto, use os cartões de teste o mais rápido possível, o que pode causar umidade. Não reutilize os cartões de teste.

(2) Os componentes do kit de teste de diferentes lotes não podem ser utilizados de forma intercambiável.

(3) Para substâncias que contenham fontes de infecção ou suspeitas de conter fontes de infecção, deve haver procedimentos adequados de garantia de biossegurança. Preste atenção aos seguintes assuntos:

- a) Use luvas ao manusear amostra ou reagente para desinfecção.
- b) Desinfetar a amostra ou reagente derramado com desinfetante.
- c) Desinfetar ou manusear fontes potenciais de contaminação de todas as amostras ou reagentes de acordo com os regulamentos locais.

15. Explicação do símbolos gráficos

| | | | |
|--|-------------------------------|--|-----------------------|
| | Consulte as instruções de uso | | Limite de temperatura |
| | Número de lote | | Validade |



| | | | |
|-----------------------------------------------------------------------------------|-------------------------------------------------|-----------------------------------------------------------------------------------|-----------------------------|
|  | Reagente para diagnóstico in vitro |  | CONFORMITE EUROPEENNE |
|  | Data de produção |  | Risco biológico |
|  | Fabricante |  | Volume |
|  | Contém suficiente para <n> testes |  | Mantenha longe da luz solar |
|  | Não reutilize |  | Manter seco |
|  | Representante autorizado na comunidade europeia |  | Número de referência |



16. Referências

- (1) Heshui Shi, Xiaoyu Han, et al. Clinical features and imaging manifestations of pneumonia infected with novel coronavirus (2019-nCoV) [J] Journal of Clinical Radiology ISSN 1001-9324, CN 42-1187/R.
- (2) Miaomiao Ma, Xiaoling Shen, et al. Research progress on serological detection methods of Middle East Respiratory Syndrome Coronavirus [J] Chinese Journal of Virology, 2018, 8 (2): 156-161.
- (3) Baoxing Fan, Jingfen Sun et al. Changes in IgM and IgG antibody levels of coronary disease in patients with SARS in Beijing area [J] Chinese Journal of Nosocomiology, 2005, 15 (3): 241-243.

17. Informações de ajuda

Se precisar de ajuda, entre em contato com o pós-venda

18. Fabricante

 Genrui Biotech Inc.

Address: 4-10F, Building 3, Geya Technology Park, Guangming District, 518106, Shenzhen, China.

Web: www.genrui-bio.com

19. Detentor do registro ANVISA

1000Medic Distribuidora Importadora Exportadora de Medicamentos LTDA

CNPJ: 05.993.698/0001-07



Rua Lídio Ultramarí, 1796, Bairro Fraron, Pato Branco, Paraná, Brasil

CEP: 85.503-381

Contato: 46 3224-7700

Responsável Técnica: Caroline Simionato Granzotto – CRF/PR 15.102

Registro ANVISA: 80207450020

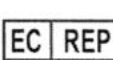
   Wellkang Ltd (www.CE-marking.eu)
16 Castle St, Dover, CT16 1PW, UK



25351.330387/2020-29 / 80298979005
8024 - EQUIPAMENTO - Cadastro de Equipamento para Saúde / 1248274209

RESPIRATORY CARE HOSPITALAR LTDA / 02.126.465/0001-19
VENTILogic Is
25351.307107/2020-89 / 80113010043
8049 - EQUIPAMENTO - Registro de Equipamento para Saúde, de Médio e Pequeno Porte / 1176551208

TEKMARKET INDÚSTRIA, COMERCIO E SERVICOS LIMITADA / 21.579.468/0001-52
COVID-19 IgG/IgM KIT DE TESTE RÁPIDO
25351.211993/2020-46 / 81658400008
8433 - IVD - Registro de produto / 0883848208

UNIVERSIDADE ESTADUAL DA PARAIBA / 12.671.814/0001-37
Monitor Multiparamétrico Lifetouch - Série L
25351.330395/2020-75 / 81184940003
8052 - EQUIPAMENTO - Registro de Família de Equipamentos para Saúde, de Médio e Pequeno Porte / 1248306201

Nº de Processos: 7

Total de Empresas: 6

RESOLUÇÃO-RE Nº 1.274, DE 24 DE ABRIL DE 2020

O Gerente-Geral de Tecnologia de Produtos para Saúde, no uso das atribuições que lhe confere o art. 156, aliado ao art. 54, I, § 1º do Regimento Interno aprovado pela Resolução de Diretoria Colegiada - RDC nº 255, de 10 de dezembro de 2018, resolve:

Art. 1º Deferir as petições relacionadas à Gerência-Geral de Tecnologia de Produtos para a Saúde, conforme anexo.

Art. 2º Esta Resolução entra em vigor na data de sua publicação.

LEANDRO RODRIGUES PEREIRA

ANEXO

NOME DA EMPRESA / CNPJ
NOME COMERCIAL
NUMERO DO PROCESSO / REGISTRO
PETIÇÃO(ÕES) / EXPEDIENTE(S)

BIOSYS LTDA / 02.220.795/0001-79
ichroma COVID-19 Ab
25351.259907/2020-86 / 10350840365
8433 - IVD - Registro de produto / 1033089205

LABTEST DIAGNOSTICA S/A / 16.516.296/0001-38
DETECT SARS-CoV-2 RT-PCR
25351.269839/2020-63 / 10009010357
8433 - IVD - Registro de produto / 1059791203

NL COMÉRCIO EXTERIOR LTDA / 52.541.273/0001-47
Cellex qSARS-CoV-2 IgG/IgM Cassette Rapid Test
25351.245044/2020-60 / 10230730128
8433 - IVD - Registro de produto / 0988587201

RENILAB QUÍMICA E FARMACÉUTICA LTDA / 00.562.583/0001-44
Imunotest COVID-19
25351.215992/2020-71 / 80002670106
8433 - IVD - Registro de produto / 0896379207
COVID-19 IGG/IgM
25351.215993/2020-15 / 80002670107
8433 - IVD - Registro de produto / 0896381209

1000MEDIC DISTRIBUIDORA IMPORTADORA EXPORTADORA DE MEDICAMENTOS LTDA / 05.993.698/0001-07
Novo kit de teste de anticorpos IgM / IgG para coronavírus (2019-nCoV) (ouro coloidal)
25351.264267/2020-26 / 80207450020
8433 - IVD - Registro de produto / 1045189207

Nº de Processos: 6

Total de Empresas: 5

GERÊNCIA-GERAL DE TOXICOLOGIA

RESOLUÇÃO-RE Nº 1.268, DE 23 DE ABRIL DE 2020

O Gerente-Geral de Toxicologia, no uso das atribuições que lhe confere o art. 149, aliado ao art. 54, I, § 1º do Regimento Interno aprovado pela Resolução da Diretoria Colegiada - RDC nº 255, de 10 de dezembro de 2018, resolve:

Art. 1º Aprovar os atos de avaliação toxicológica para fins de pós-registro de produtos agrotóxicos, componentes e afins, identificados no anexo, com o respectivo resultado da análise.

Art. 2º A publicação do extrato desta avaliação de resíduos não exige a requerente do cumprimento das demais avaliações procedidas pelos órgãos responsáveis pelas áreas de agricultura e de meio ambiente, conforme legislação vigente no país, aplicável ao objeto do requerimento.

Art. 3º Esta Resolução entra em vigor na data de sua publicação.

CARLOS ALEXANDRE OLIVEIRA GOMES

ANEXO

RAZÃO SOCIAL/CNPJ
MARCAS COMERCIAIS
NÚMERO DO PROCESSO
PETIÇÃO(ÕES)/EXPEDIENTE(S)

ADAMA BRASIL S/A - 02.290.510/0001-76
25351.231666/2016-56
ABSOLUT
5000 - Avaliação Toxicológica para Inclusão de Culturas, 3141514/19-4

BAYER S.A. - 18.459.628/0001-15
ALION
25351.281162/2010-78
5047 - Avaliação Toxicológica para Alteração de Modalidade de Aplicação, 3215376/19-9

Biovalens Ltda. ME - 19.558.896/0002-38
25351.140033/2018-70
TRICHO-TURBO
25351.140033/2018-70
5021 - Avaliação Toxicológica para Alteração de Dose para Maior na Aplicação, 3248649/19-9

5047 - Avaliação Toxicológica para Alteração de Modalidade de Aplicação, 3248675/19-9

IHARABRAS S.A. INDÚSTRIAS QUÍMICAS - 61.142.550/0001-30
25351.557264/2010-19
SUGOY TÉCNICO
5049 - Avaliação Toxicológica para Alteração de Fabricante em Produto Técnico, 3141514/19-4
0459370/18-7

ISCA TECNOLOGIAS LTDA - 01.745.592/0001-33
NOCTOVO GL
25351.151873/2017-02
5047 - Avaliação Toxicológica para Alteração de Modalidade de Aplicação, 3146174/19-4

Koppert do Brasil Holding Ltda - 11.074.190/0001-08
TRIUNUM WG
25351.045174/2017-69
5047 - Avaliação Toxicológica para Alteração de Modalidade de Aplicação, 3115129/19-0

PRENTISS QUÍMICA LTDA - 00.729.422/0001-00
DIURON TECNICO PRENTISS
25351.368467/2009-53
5052 - Avaliação Toxicológica para Alteração de Composição ou do Processo de Síntese de Produto Técnico, 0433947/18-6

RAINBOW DEFENSIVOS AGRÍCOLAS LTDA - 10.486.463/0001-69
SKIP 125 SC
25351.317319/2006-16
5000 - Avaliação Toxicológica para Inclusão de Culturas, 3103072/19-8
SOYACLEAN XTRA
25351.007195/2014-71
5000 - Avaliação Toxicológica para Inclusão de Culturas, 3103060/19-0
SOYAGUARD XTRA
25351.025817/2014-22
5000 - Avaliação Toxicológica para Inclusão de Culturas, 3198359/19-8
SOYATOP XTRA
25351.025825/2014-96
5000 - Avaliação Toxicológica para Inclusão de Culturas, 3198360/19-6
WISH 500 SC
25351.476584/2008-05
5000 - Avaliação Toxicológica para Inclusão de Culturas, 3174065/19-4

SIPCAM UPL BRASIL S.A. - 23.361.306/0001-79
TREBON TECNICO
25351.014204/93
5052 - Avaliação Toxicológica para Alteração de Composição ou do Processo de Síntese de Produto Técnico, 0086599/17-1

TRADECORP DO BRASIL COMERCIO DE INSUMOS AGRICOLAS LTDA - 04.997.059/0001-57
CUPRITAL
25351.072195/2014-11
5000 - Avaliação Toxicológica para Inclusão de Culturas, 3141512/19-1
CUPRITAL 700
25351.577288/2015-53
5000 - Avaliação Toxicológica para Inclusão de Culturas, 3220099/19-0

RESOLUÇÃO-RE Nº 1.267, DE 23 DE ABRIL DE 2020

O Gerente-Geral de Toxicologia, no uso das atribuições que lhe confere o art. 149, aliado ao art. 54, I, § 1º do Regimento Interno aprovado pela Resolução da Diretoria Colegiada - RDC nº 255, de 10 de dezembro de 2018, resolve:

Art. 1º Aprovar os atos de avaliação toxicológica para fins de registro de produtos agrotóxicos, componentes e afins, identificados no anexo, com o respectivo resultado da análise.

Art. 2º A publicação do extrato deste informe de avaliação toxicológica não exige a requerente do cumprimento das demais avaliações procedidas pelos órgãos responsáveis pelas áreas de agricultura e de meio ambiente, conforme legislação vigente no país, aplicável ao objeto do requerimento.

Art. 3º Esta Resolução entra em vigor na data de sua publicação.

CARLOS ALEXANDRE OLIVEIRA GOMES

ANEXO

RAZÃO SOCIAL/CNPJ
MARCAS COMERCIAIS
NÚMERO DO PROCESSO
PETIÇÃO(ÕES)/EXPEDIENTE(S)
CLASSIFICAÇÃO TOXICOLÓGICA

ALBAUGH AGRO BRASIL LTDA. - 01.789.121/0001-27
DICAMBA TÉCNICO ALBAUGH GH
25351.710229/2017-07
5041 - Produto Técnico Equivalente, 2293324/17-4
O perfil toxicológico foi considerado equivalente ao produto técnico de referência.

BIORISK ASSESSORIA E COMERCIO DE PRODUTOS AGRICOLAS LTDA - 08.911.564/0001-98
DICAMBA TÉCNICO GHARDA
25351.673325/2014-95
5041 - Produto Técnico Equivalente, 0995175/14-0
O perfil toxicológico foi considerado equivalente ao produto técnico de referência.

BIOTROP SOLUÇÕES BIOLÓGICAS LTDA - 30.284.246/0001-01
BIOEXOS
25351.045352/2020-97
5064 - Produto Fitossanitário Aprovado para Agricultura Orgânica - Avaliação toxicológica de produto baseado em especificação de referência, 0215082/20-6
Categoria 5 - Produto Improvável de Causar Dano Agudo

CCAB AGRO S.A. - 08.938.255/0001-01
DICAMBA TÉCNICO CCAB
25351.400256/2016-94
5041 - Produto Técnico Equivalente, 2357339/16-2
O perfil toxicológico foi considerado equivalente ao produto técnico de referência.

DOW AGROSCIENCES INDUSTRIAL LTDA - 47.180.625/0001-46
RASTER
25351.417510/2011-56
5002 - Produto Formulado - Avaliação toxicológica de produto com ingrediente ativo já registrado no País, 583447/11-3
Categoria 5 - Produto Improvável de Causar Dano Agudo

MICROQUÍMICA INDUSTRIAS QUÍMICAS LTDA - 48.196.695/0001-55
FALGRO 4 SL
25351.020639/2009-69



Novo kit de teste de Anticorpos IgG/IgM para Coronavírus (2019-nCov)

Ouro Coloidal

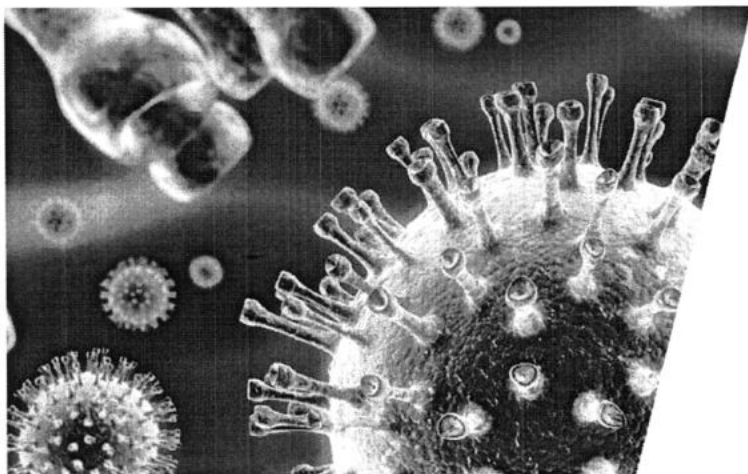

O COVID-19 pode ser exibido e diagnosticado medindo o anticorpo IgG & IgM para novo coronavírus. O anticorpo IgM aparece no estágio inicial da infecção, enquanto o anticorpo IgG está no estágio avançado.

Fácil
Apenas três etapas para ler os resultados.

Eficiente
Resultados confiáveis em menos de 15 minutos.

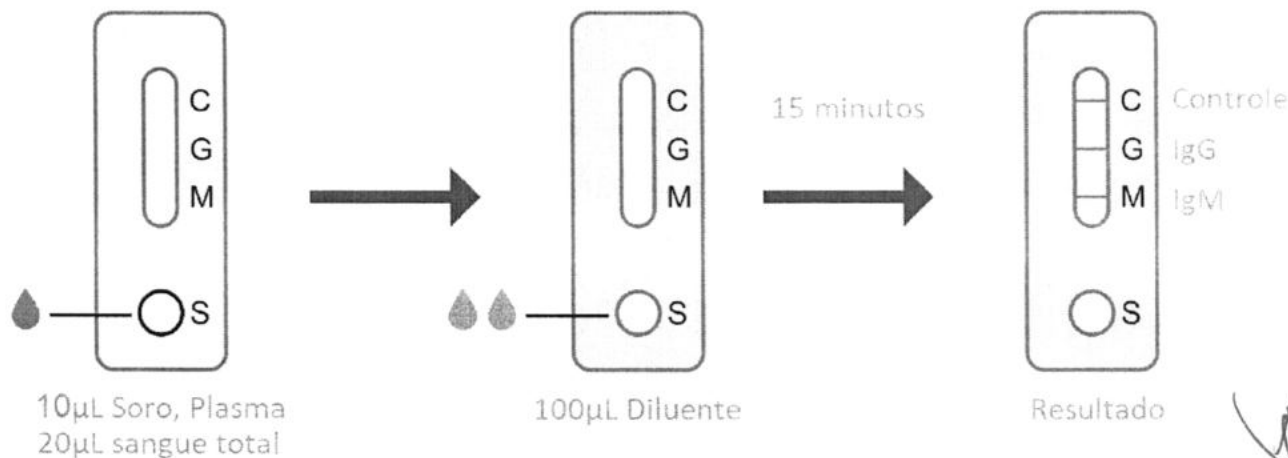
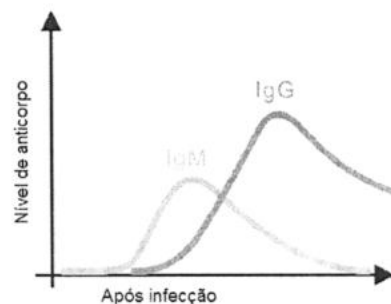

Item 22
folha 1



MÁSCARA CIRÚRGICA TRIPLA

Máscara cirúrgica tripla, descartável, e com validade de 30 dias após a data de fabricação.

Conheça Nossos Produtos



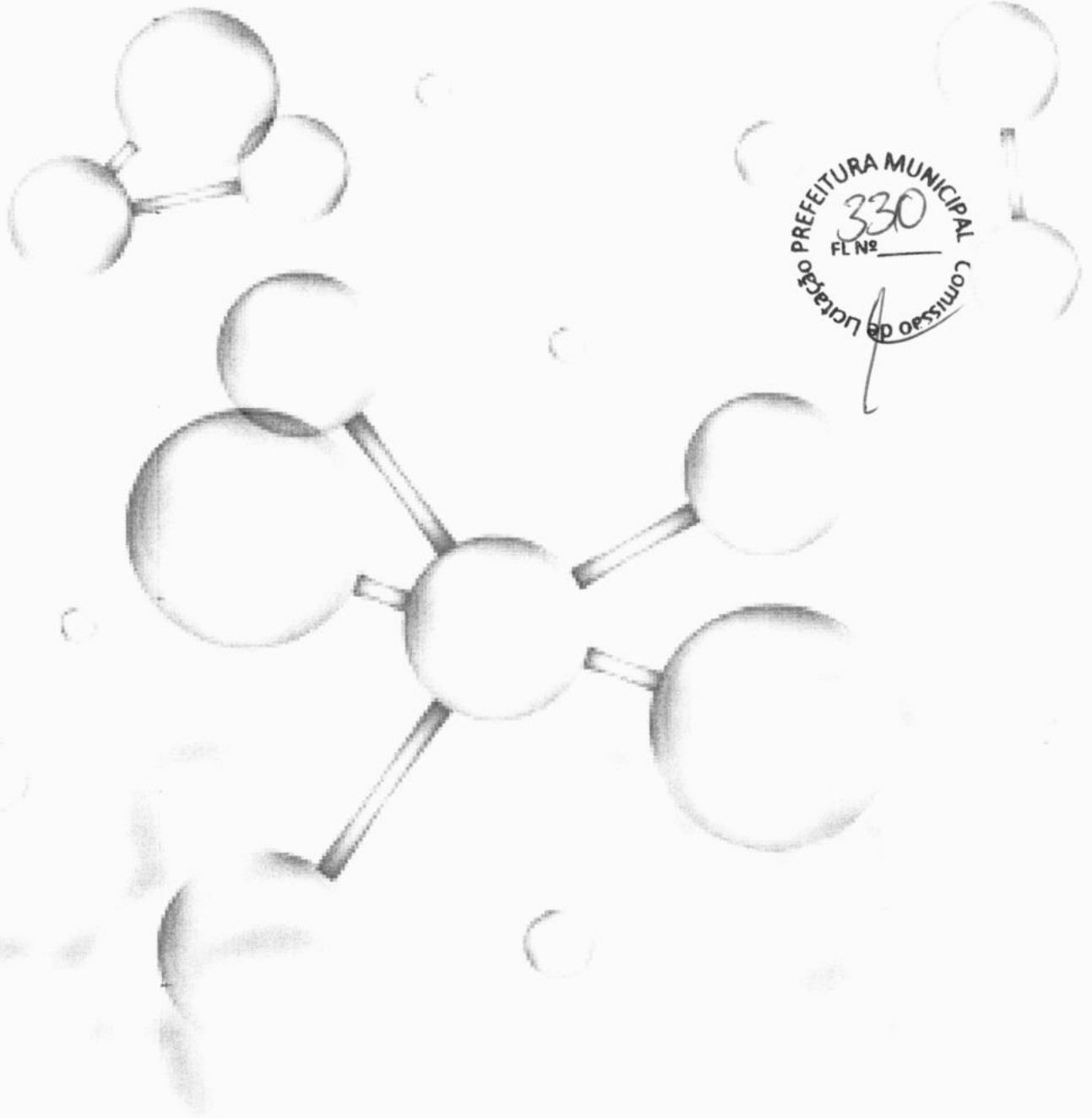

O que faz a Biotech

PRODUTOS DESCARTÁVEIS PARA VIDA

A Biotech é dotada de tecnologia de última geração, na fabricação de produtos descartáveis de alta qualidade.

Prezando sempre por um atendimento de excelência e tendo como meta uma melhoria contínua e constante, tanto no processo de fabricação quanto na distribuição dos nossos produtos.

Trata-se de uma unidade produtora que não se preocupa somente em produzir, faturar e lucrar. Prezamos por práticas de desenvolvimento sustentável com responsabilidade social e ambiental.

| | | | | | |
|--|--|--|--|--|--|
| | | | | | |
|--|--|--|--|--|--|



Missão

Produzir e entregar soluções em produtos descartáveis para a proteção dos profissionais da área de saúde e demais segmentos da sociedade, com excelência e inovação tecnológica nos processos de produção, contribuindo para as sustentabilidades social e ambiental do planeta.

Objetivos

- Gerar satisfação dos clientes, com fornecimento de produtos de qualidade.
- Atingir a distribuição de produtos em todas as regiões do país.
- Ser referência de pronto atendimento ao mercado de saúde e demais setores.
- Investir em inovação de equipamentos e de processos, com capacitação de pessoas.
- Desenvolver novos produtos com qualidade e presteza



Políticas de Qualidade

Cliente: Atender, satisfatoriamente, nossos clientes com produtos de alta qualidade, garantindo prazo e logística para o abastecimento do mercado.

Processos: Utilizar métodos que viabilizem a melhoria contínua e a redução de custos de produção de forma célere e eficaz.

Sociedade: Contribuir para o desenvolvimento econômico da região, dando ênfase às responsabilidades sociais e ambientais.

Empregados: Estimular e motivar os empregados para o desenvolvimento pessoal e profissional, promovendo ambiente de trabalho seguro, saudável e harmonioso.

Meio Ambiente: Estabelecer medidas para redução de geração de resíduos e/ou emissão de ruídos, além de manter as licenças ambiental e sanitária sempre regulares e em acordo com as normas e legislações vigentes, garantido a sustentabilidade ambiental do processo de produção



Nossos Produtos

Linha Saúde



PREFEITURA MUNICIPAL
332
FL. Nº
Comissão de Licitação

Máscara com elástico

Máscara cirúrgica tripla, descartável, com elástico nas cores **branca**, **azul** e **verde**, com eficiência de filtragem bacteriana superior a 96%, hipoalergênico, 100% polipropileno, não estéril, não inflamável, sem látex, isento de fibra de vidro, atóxica e com validade de 3 anos após a data de fabricação.

Registro ANVISA: 81677770002

PREFEITURA MUNICIPAL
333
FL Nº

PROPÉ DESCARTÁVEL

- Processo de fabricação automatizado;
- Produto soldado eletronicamente por ultrassom;
- Melhor acabamento;
- Ajustável a qualquer tamanho;
- Confeccionadas com elástico especial em todo perímetro do propé;
- Qualidade e segurança;

- Uso único;
- 100% polipropileno;
- Produto hipialergênico;
- Não inflamável;
- Totalmente atóxica;
- Isenta de fibra de vidro;
- Validade: 03 anos após a data de fabricação;

100 UNID



BIOTECH INDÚSTRIA E COMÉRCIO DE DESCARTÁVELS LTDA
R. São Francisco, 210 - Fone: 3256-9531 / 3256-9532
Distrito Industrial - CEP: 49.150-100
Fone: +55 (79) 3256-9531 / +55 (79) 3256-9532
www.biotechdescartaveis.com.br

Responsável técnico:
Maria Gabriela Bispo Almeida Araújo
CRCQ nº 05425745

BIOTECH
PRODUTOS DESCARTÁVEIS PARA A VIDA

Propé descartável

Com processo de fabricação automatizado, soldado eletronicamente por ultrassom, melhor acabamento, ajustável a qualquer tamanho, confeccionadas com elástico especial em todo perímetro do propé, qualidade e segurança, isento de fibra de vidro, uso único, 100% polipropileno, hipialergênico, não inflamável, atóxica e com validade de 3 anos após a data de fabricação, nas cores **branca, azul e verde.**

Registro ANVISA: 8167770003



TOUCAS DESCARTÁVEIS

- Processo de fabricação automatizado;
- Melhor acabamento;
- Ajustável a qualquer tamanho;
- Confeccionadas com elástico especial em todo perímetro da touca;
- Qualidade e segurança;
- Isento de fibra de vidro;

- Uso único;
- 100% polipropileno;
- Produto hipoalergênico;
- Não inflamável;
- Totalmente atóxica;
- Validade: 05 anos após a data de fabricação.

BIOTECH

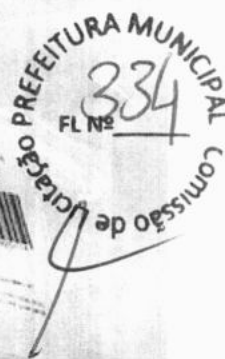

100 UNID



BIOTECH INDÚSTRIA E COMÉRCIO DE DESCARTÁVEIS LTDA
CNPJ: 21.043.162/0001-87
Rua Projetada D - Quadra Q - Lote 06
Distrito Industrial - Nossa Senhora do Socorro/SE
CEP: 49.160-000
Fone: +55 (79) 3256-9531 / +55 (79) 3254-2679
www.biotechdescartaveis.com.br

Responsável Técnico:
Maria Gabriela Bispo Almeida
CRQ nº 084001

BIOTECH
PRODUTOS DESCARTÁVEIS PARA A VIDA

Touca descartável

Com processo de fabricação automatizado, melhor acabamento, gramatura variada, ajustável a qualquer tamanho, confeccionadas com elástico especial **simplex** ou **duplo** em todo perímetro da touca, qualidade e segurança, isento de fibra de vidro, uso único, 100% polipropileno, hipoalergênico, não inflamável, atóxica e com validade de 3 anos após a data de fabricação, na cores **branca**, **azul** e **verde**.

Registro ANVISA: 81677770001





PREFEITURA MUNICIPAL
335
FL Nº
Comissão de Licitação

Máscara com tiras

Máscara cirúrgica tripla, descartável, com tiras nas cores **branca**, **azul** e **verde**, com eficiência de filtragem bacteriana superior a 96%, hipoalergênico, 100% polipropileno, não estéril, não inflamável, sem látex, isento de fibra de vidro, atóxica e com validade de 3 anos após a data de fabricação.

Registro ANVISA: 81677770002.

PREFEITURA MUNICIPAL
336
FL Nº
Comissão de Licitação



MÁSCARA DUPLA DESCARTÁVEL

PRODUTO ISENTO DE REGISTRO NA ANVISA

- Produto hipoalergênico, atóxico, de fácil ajuste e de alta qualidade.
- Mais higiene, conforto e proteção.

100 UNID
TAMANHO ÚNICO

SUGESTÕES DE USO

restaurantes, bares, lanchonetes, confeitarias, padarias, lavanderias e salões de beleza. Indústrias têxteis, alimentícias, químicas, cosméticas, etc.

BIOTECH



ATENÇÃO:
Produto não indicado para uso médico-hospitalar.

BIOTECH

PRODUTOS DESCARTÁVEIS PARA A VIDA
BIOTECH INDÚSTRIA E COMÉRCIO DE DESCARTÁVEIS LTDA
CNPJ: 21.043.162/0001-87
Rua Projetada D - Quadra Q - Lote 06
Distrito Industrial - Nossa Senhora do Socorro/SE
CEP: 49.160-000
Fone: +55 (79) 3256-9531 / +55 (79) 3254-2878
www.biotechdescartaveis.com.br

Responsável técnico:
Maria Gabriela Bispo Almeida Araújo
CFO nº 08400745

Máscara dupla

Máscara dupla, descartável, com elástico nas cores **branca, azul e verde**. Hipoalergênico, 100% polipropileno, não estéril, não inflamável, sem látex, isento de fibra de vidro, atóxica e com validade de 3 anos após a data de fabricação.

Registro ANVISA: 81677770002

VAL 034
LOT 09919
LOT 09902

VAL 034
LOT 09919
LOT 09902

VAL 034
LOT 09919
LOT 09902

PREFEITURA MUNICIPAL
337
FL Nº
COMISSÃO DE LICITAÇÃO

MÁSCARA DUPLA DESCARTÁVEL

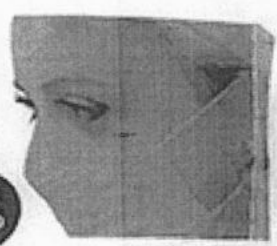

12 UNID

EMBALAGEM ÚNICA

- Produto hipoalergênico, atóxico, de fácil ajuste e de alta qualidade.
- Mais higiene, conforto e proteção.

SUGESTÕES DE USO

Restaurantes, bares, lanchonetes, confeitarias, padarias, lavanderias e salões de beleza. Indústrias têxteis, alimentícias, químicas, cosméticas, etc.

ATENÇÃO:

Produto não indicado para uso médico.

MÁSCARA DUPLA DESCARTÁVEL



12 UNID

EMBALAGEM ÚNICA

- Produto hipoalergênico, atóxico, de fácil ajuste e de alta qualidade.
- Mais higiene, conforto e proteção.

SUGESTÕES DE USO

Restaurantes, bares, lanchonetes, confeitarias, padarias, lavanderias e salões de beleza. Indústrias têxteis, alimentícias, químicas, cosméticas, etc.

ATENÇÃO:

Produto não indicado para uso médico-hospitalar.

MÁSCARA DUPLA DESCARTÁVEL



- Produto hipoalergênico, atóxico, de fácil ajuste e de alta qualidade.
- Mais higiene, conforto e proteção.

SUGESTÕES DE USO

Restaurantes, bares, lanchonetes, confeitarias, padarias, lavanderias e salões de beleza. Indústrias têxteis, alimentícias, químicas, cosméticas, etc.

ATENÇÃO:

Produto não indicado para uso médico-hospitalar.

Máscara dupla com 12 unidades

Máscara dupla, descartável, com elástico nas cores **branca, azul e verde**. Hipoalergênico, 100% polipropileno, não estéril, não inflamável, sem látex, isento de fibra de vidro, atóxica e com validade de 3 anos após a data de fabricação.

Registro ANVISA: 81677770002

VAL 03A
ED 20019
LOT 0902

VAL 03A
ED 20019
LOT 0902

VAL 03A
ED 20019
LOT 0902

PREFEITURA MUNICIPAL
338
FL Nº
COMISSÃO DE LICITAÇÃO

TOUCAS DESCARTÁVEIS

- Produto hipoalergênico, atóxico, de fácil ajuste e de alta qualidade.
- Mais higiene, conforto e proteção.



ATENÇÃO: Produto não indicado para uso médico-hospitalar.

TOUCAS DESCARTÁVEIS

- Produto hipoalergênico, atóxico, de fácil ajuste e de alta qualidade.
- Mais higiene, conforto e proteção.



ATENÇÃO: Produto não indicado para uso médico-hospitalar.

TOUCAS DESCARTÁVEIS

- Produto hipoalergênico, atóxico, de fácil ajuste e de alta qualidade.
- Mais higiene, conforto e proteção.



ATENÇÃO: Produto não indicado para uso médico-hospitalar.

Touca com 12 unidades

Com processo de fabricação automatizado, melhor acabamento, gramatura variada, ajustável a qualquer tamanho, confeccionadas com elástico especial **simples** ou **duplo** em todo perímetro da touca, qualidade e segurança, isento de fibra de vidro, uso único, 100% polipropileno, hipoalergênico, não inflamável, atóxica e com validade de 3 anos após a data de fabricação, na cores **branca**, **azul** e **verde**.

Registro ANVISA: 8167770001



Vendas

Ficha Técnica

prevemax



*Atm 82
10ic 10*

SAPATILHA TNT MODELO
TOUCA C/E BRANCA

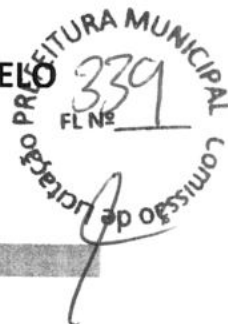

Código
RDES00127

CA Certificado de Aprovação / Laudo

Composição

Tamanho

Variações Toleráveis
Gramatura +/- 10 %, tamanho +/- 1cm.

Cor

Embalagem Interna
20 PACOTES C/100 UNDS

Embalagem Externa
2000 Unidade(s)

Validade
3 anos após Fab.

NCM Nomen. Comum do Mercosul
62101000

Código de Barras Interno
0000000009324

Código de Barras Externo
7898384439324

Descrição do Produto
Zapatilla confeccionada en resina de polietileno.

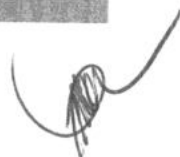

Recomendado para

Laboratorios/ farmacias/ industrias química/Hospitales/ clínicas/ frigoríficos/ lácteos/Industrias alimenticias/ hoteles/Food service.

Vantagens e Benefícios

Servir de barrera física a la propagación de microorganismos.



Instruções de Uso

Material descartable, no hay necesidad de realizar higienización o sanitización. Recomendamos que tras el uso el destino lo haga una empresa especializada.

Restrições do Produto

Mantener en lugar limpio, seco, fresco, protegido de la luz, humedad y calor excesivo.

Normas Técnicas

Fabricado según las buenas prácticas de fabricación, la cuales atienden los requisitos definidos en la resolución RDC 91/2001 ANVISA.

Conservação e Durabilidade

Calote Seletiva

Observações Técnicas



Ficha Técnica



prevemax

SAPATILHA TNT MODELO
TOUCA C/E BRANCA



RDES00127

101001
010010

Código

CA

Certificado de Aprovação / Laudo
Polipropileno.

Composição

Composição

Tamanho

Gramatura +/- 10% , tamanho
+/- 1cm.

↔

Variações Toleráveis

Branco.

Cor

20 PACOTES C/100 UNDS

Embalagem Interna

2000 Unidade(s)

Embalagem Externa

3 anos após Fab.

Validade

62101000

NCM

0000000009324 do Mercosul

Código de Barras Interno

7898384439324

Código de Barras Externo

Código de Barras Externo

Sapatilha fabricada em tecido não tecido (TNT). 100% polipropileno. Modelo com elástico. Não estéril.

Descrição do Produto

Descrição do Produto

Recomendado para

Laboratórios / Farmácias / Indústrias química / Hospitais / Clínicas / Frigoríficos / Laticínios / Indústrias alimentícias / Hotéis / Food service.

Vantagens e Benefícios

Servir de barreira física a propagação de micro-organismos dos calçados dos usuários para o ambiente durante procedimentos executados. Material ausente de componentes alérgicos.



Instruções de Uso

Propé é uma sapatilha descartável, usado com a finalidade de evitar o desprendimento de sujidades em áreas especiais/restritas, que tenham essa necessidade. Confeccionado em TNT.

Restrições do Produto

Produto não reutilizável. Proteja este produto do calor, umidade e da luz. Condições impróprias de armazenagem podem reduzir o tempo de vida útil do material. Se a integridade da sapatilha estiver comprometida (por exemplo, por furos ou rasgos), eles devem ser trocadas assim que possível.

Normas Técnicas

Fabricado segundo as boas práticas de fabricação, a qual atende os requisitos definidos na resolução RDC 91/2001 ANVISA.

Conservação e Durabilidade

Produto não reutilizável. Proteja este produto do calor, umidade e da luz. Condições impróprias de armazenagem podem reduzir o tempo de vida útil do material. Se a integridade dos protetores estiver comprometida (por exemplo, por furos ou rasgos), elas devem ser trocadas assim que possível.

Coleta Seletiva

Após o uso, descarte-os em local apropriado, de acordo com as normas de descarte e sanitização de sua empresa e/ou hospital.

Observações Técnicas

Produto com registro na ANVISA: 80491190002.



LUVA LÁTEX LIGHT

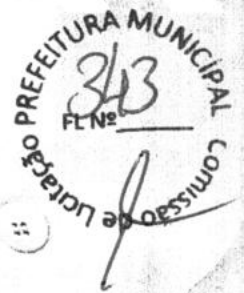

*Item 23
Lic 6*



BOLETIM TÉCNICO

Kalipso

A nossa qualidade é a sua segurança



BOLETIM
TÉCNICO

LUVA DE SEGURANÇA LÁTEX LIGHT

Confortável;

Maior sensibilidade tátil e destreza;

Ideal para atividades de limpeza;

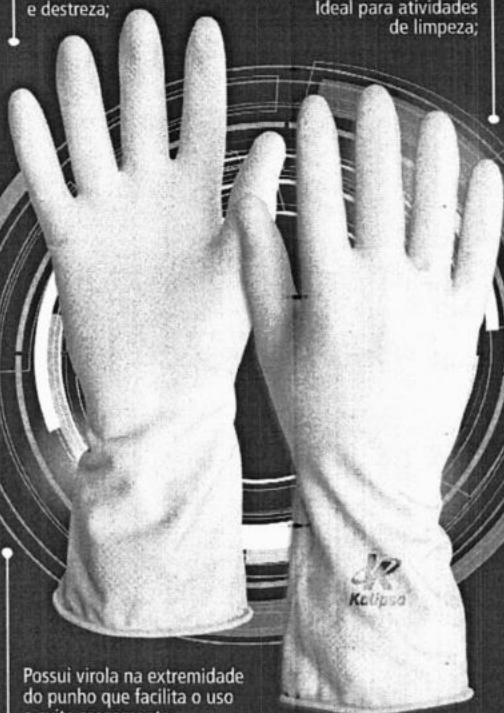

Possui virola na extremidade do punho que facilita o uso e evita rasgamento.

C.A. 38.090

Luva de segurança confeccionada em látex natural, forrada internamente com flocos de algodão, acabamento antiderrapante na palma, face palmar dos dedos, extremidade dos dedos e parte do punho, acabamento do punho em virola.

| | | | | |
|------------|-----------|-----------|-----------|-----------|
| Referência | 02.04.5.1 | 02.04.5.2 | 02.04.5.3 | 02.04.5.4 |
| Tamanho | 7 - P | 8 - M | 9 - G | 10 - XG |

EMBALAGEM



CARACTERÍSTICAS



Sensibilidade tátil



Impermeável



Palma antiderrapante

INDICAÇÃO DE USO

Esta luva se destina a diversas atividades profissionais que requer do usuário proteção contra agentes mecânicos e químicos.



0010

- Perfuração | Nível: 0 mínimo - 4 máximo
- Rasgamento | Nível: 0 mínimo - 4 máximo
- Corte | Nível: 0 mínimo - 5 máximo
- Abrasão | Nível: 0 mínimo - 4 máximo

EN 374:2003



A, K₂

- A₀ Metanol
- K₀ Hidróxido de sódio 40%

EN 374:2003

APLICAÇÃO

Este modelo de luva pode ser utilizado em diversos segmentos, tais como: Construção civil, serviços de hotelaria, serviços de limpeza doméstica, serviços hospitalares, indústria automotiva / montadoras, manuseio de produtos agrícolas, linha branca, saneamento, defensivos agrícolas, serviços gerais, pintura, entre outros.

RECOMENDAÇÕES GERAIS

Instruções de uso:

- Selecione a luva com o tamanho adequado às suas mãos;
- Verifique sempre os riscos da atividade a ser desenvolvida (riscos mecânicos, químicos, biológicos, térmicos, etc);
- Para sua segurança, não faça uso de nenhum tipo de adorno;
- Para melhor desempenho do produto, evite o uso com as unhas compridas;
- Antes de calçá-las, lave e seque bem as mãos;
- Faça o ajuste correto das luvas aos dedos, mãos e punhos;
- Substitua imediatamente a luva, quando apresentar danos;
- Escolha a luva correta para cada atividade a ser desempenhada;
- Para manuseio de produtos químicos, verifique a resistência química da luva e recomenda-se sempre consultar um profissional de Segurança do Trabalho.

Conservação e limpeza:

- A guarda da luva deve ser realizada em local seco, arejado, protegido do sol e de intempéries;
- A substituição deve ser imediata quando a luva apresentar danos como: rasgos, furos, deformação e outras situações que apresentem riscos de acidentes ou doenças ocupacionais;
- Não se recomenda higienização industrial na luva, esta prática pode comprometer o material que compõe o produto e oferecer riscos ao usuário;
- Para realização de limpeza, utilize sabão ou detergente neutro e água limpa - repita a lavagem se necessário;
- Nunca utilize solventes ou produtos similares para realizar a limpeza da luva;
- Para algumas atividades específicas, esta luva deverá ser descartada após o uso.

Validade e durabilidade:

- Validade: 5 anos após a data de fabricação;
- A durabilidade em uso é indeterminada, pois depende de fatores ambientais e da atividade a ser executada.

Não se espera deste produto nenhuma reação alérgica ao uso. Porém, em pessoas sensíveis ao látex natural esse produto pode causar reações alérgicas.

LUVA LÁTEX LIGHT

COMISSÃO DE LICITAÇÃO
PREFEITURA MUNICIPAL
FL. Nº 345



LÁTEX
NATURAL

BOLETIM TÉCNICO

Kalipso

A nossa qualidade é a sua segurança



**BOLETIM
TÉCNICO**

LUA DE SEGURANÇA LÁTEX LIGHT

Confortável;

Maior sensibilidade tátil e destreza;

Ideal para atividades de limpeza;

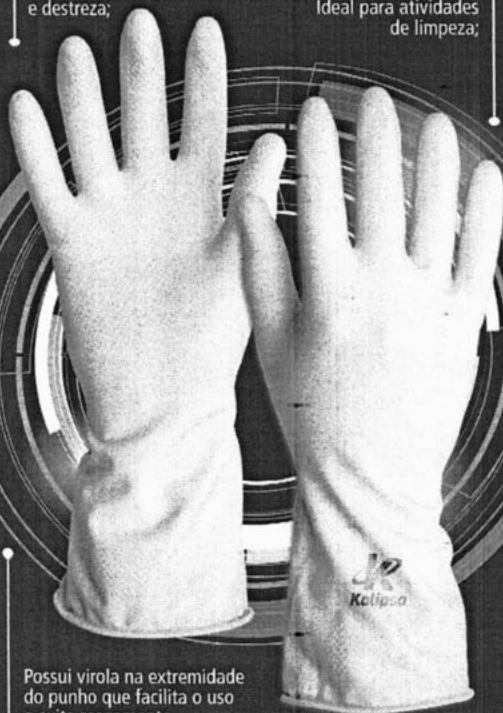

Possui virola na extremidade do punho que facilita o uso e evita rasgamento.

C.A. 38.090

Luva de segurança confeccionada em látex natural, forrada internamente com flocos de algodão, acabamento antiderrapante na palma, face palmar dos dedos, extremidade dos dedos e parte do punho, acabamento do punho em virola.

| | | | | |
|------------|-----------|-----------|-----------|-----------|
| Referência | 02.04.5.1 | 02.04.5.2 | 02.04.5.3 | 02.04.5.4 |
| Tamanho | 7 - P | 8 - M | 9 - G | 10 - XG |

EMBALAGEM



CARACTERÍSTICAS



Sensibilidade tátil



Impermeável



Palma antiderrapante



INDICAÇÃO DE USO

Esta luva se destina a diversas atividades profissionais que requer do usuário proteção contra agentes mecânicos e químicos.



0010

- Perfuração | Nível: 0 mínimo - 4 máximo
- Rasgamento | Nível: 0 mínimo - 4 máximo
- Corte | Nível: 0 mínimo - 5 máximo
- Abrasão | Nível: 0 mínimo - 4 máximo

EN 374:2003



A, K₁

- A₁ Metanol
- K₁ Hidróxido de sódio 40%

APLICAÇÃO

Este modelo de luva pode ser utilizado em diversos segmentos, tais como: Construção civil, serviços de hotelaria, serviços de limpeza doméstica, serviços hospitalares, indústria automotiva / montadoras, manuseio de produtos agrícolas, linha branca, saneamento, defensivos agrícolas, serviços gerais, pintura, entre outros.

RECOMENDAÇÕES GERAIS

Instruções de uso:

- Selecione a luva com o tamanho adequado às suas mãos;
- Verifique sempre os riscos da atividade a ser desenvolvida (riscos mecânicos, químicos, biológicos, térmicos, etc);
- Para sua segurança, não faça uso de nenhum tipo de adorno;
- Para melhor desempenho do produto, evite o uso com as unhas compridas;
- Antes de calçá-las, lave e seque bem as mãos;
- Faça o ajuste correto das luvas aos dedos, mãos e punhos;
- Substitua imediatamente a luva, quando apresentar danos;
- Escolha a luva correta para cada atividade a ser desempenhada;
- Para manuseio de produtos químicos, verifique a resistência química da luva e recomenda-se sempre consultar um profissional de Segurança do Trabalho.

Conservação e limpeza:

- A guarda da luva deve ser realizada em local seco, arejado, protegido do sol e de intempéries;
- A substituição deve ser imediata quando a luva apresentar danos como: rasgos, furos, deformação e outras situações que apresentem riscos de acidentes ou doenças ocupacionais;
- Não se recomenda higienização industrial na luva, esta prática pode comprometer o material que compõe o produto e oferecer riscos ao usuário;
- Para realização de limpeza, utilize sabão ou detergente neutro e água limpa - repita a lavagem se necessário;
- Nunca utilize solventes ou produtos similares para realizar a limpeza da luva;
- Para algumas atividades específicas, esta luva deverá ser descartada após o uso.

Validade e durabilidade:

- Validade: 5 anos após a data de fabricação;
- A durabilidade em uso é indeterminada, pois depende de fatores ambientais e da atividade a ser executada.

Não se espera deste produto nenhuma reação alérgica ao uso. Porém, em pessoas sensíveis ao látex natural esse produto pode causar reações alérgicas.

LUVA LÁTEX LIGHT

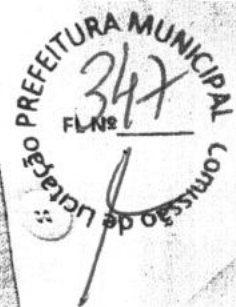

Alm 25
Loic 6

LÁTEX
NATURAL

BOLETIM TÉCNICO



A nossa qualidade é a sua segurança



BOLETIM
TÉCNICO

LUVA DE SEGURANÇA LÁTEX LIGHT

Confortável;

Maior sensibilidade tátil e destreza;

Ideal para atividades de limpeza;

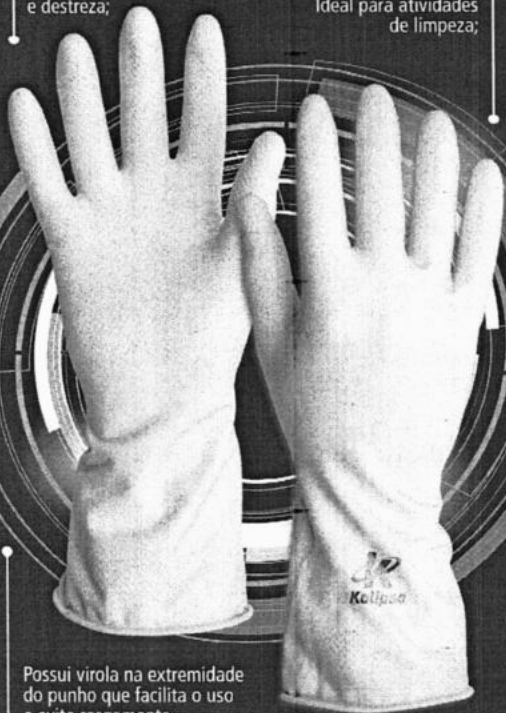

Possui virola na extremidade do punho que facilita o uso e evita rasgamento.

C.A. 38.090

Luva de segurança confeccionada em látex natural, forrada internamente com flocos de algodão, acabamento antiderrapante na palma, face palmar dos dedos, extremidade dos dedos e parte do punho, acabamento do punho em virola.

Referência 02.04.5.1 02.04.5.2 02.04.5.3 02.04.5.4

Tamanho 7 - P 8 - M 9 - G 10 - XG

EMBALAGEM

1 12 | 120

CARACTERÍSTICAS



Sensibilidade tátil



Impermeável



Palma antiderrapante

INDICAÇÃO DE USO

Esta luva se destina a diversas atividades profissionais que requer do usuário proteção contra agentes mecânicos e químicos.

EN 388:2016



0010

- Perfuração | Nível: 0 mínimo - 4 máximo
- Rasgamento | Nível: 0 mínimo - 4 máximo
- Corte | Nível: 0 mínimo - 5 máximo
- Abrasão | Nível: 0 mínimo - 4 máximo

EN 374:2003



A, K

- A₀ Metanol
- K₀ Hidróxido de sódio 40%

APLICAÇÃO

Este modelo de luva pode ser utilizado em diversos segmentos, tais como: Construção civil, serviços de hotelaria, serviços de limpeza doméstica, serviços hospitalares, indústria automotiva / montadoras, manuseio de produtos agrícolas, linha branca, saneamento, defensivos agrícolas, serviços gerais, pintura, entre outros.

RECOMENDAÇÕES GERAIS

Instruções de uso:

- Selecione a luva com o tamanho adequado às suas mãos;
- Verifique sempre os riscos da atividade a ser desenvolvida (riscos mecânicos, químicos, biológicos, térmicos, etc);
- Para sua segurança, não faça uso de nenhum tipo de adorno;
- Para melhor desempenho do produto, evite o uso com as unhas compridas;
- Antes de calçá-las, lave e seque bem as mãos;
- Faça o ajuste correto das luvas aos dedos, mãos e punhos;
- Substitua imediatamente a luva, quando apresentar danos;
- Escolha a luva correta para cada atividade a ser desempenhada;
- Para manuseio de produtos químicos, verifique a resistência química da luva e recomenda-se sempre consultar um profissional de Segurança do Trabalho.

Conservação e limpeza:

- A guarda da luva deve ser realizada em local seco, arejado, protegido do sol e de intempéries;
- A substituição deve ser imediata quando a luva apresentar danos como: rasgos, furos, deformação e outras situações que apresentem riscos de acidentes ou doenças ocupacionais;
- Não se recomenda higienização industrial na luva, esta prática pode comprometer o material que compõe o produto e oferecer riscos ao usuário;
- Para realização de limpeza, utilize sabão ou detergente neutro e água limpa - repita a lavagem se necessário;
- Nunca utilize solventes ou produtos similares para realizar a limpeza da luva;
- Para algumas atividades específicas, esta luva deverá ser descartada após o uso.

Validade e durabilidade:

- Validade: 5 anos após a data de fabricação;
- A durabilidade em uso é indeterminada, pois depende de fatores ambientais e da atividade a ser executada.

Não se espera deste produto nenhuma reação alérgica ao uso. Porém, em pessoas sensíveis ao látex natural esse produto pode causar reações alérgicas.

