

A PREGOEIRA DA PREFEITURA MUNICIPAL DE VIÇOSA DO CEARÁ
 PREGÃO ELETRÔNICO Nº PE 09/2020 - SEAG/SRP
 Abertura das Propostas: 18 de AGOSTO de 2020 as 08h10 horas (Horário de Brasília).

OBJETO: REGISTRO DE PREÇOS PARA FUTURA E EVENTUAL AQUISIÇÃO DE MÓVEIS, EQUIPAMENTOS, MATERIAL HOSPITALAR/ODONTOLÓGICO, DE INFORMÁTICA E DE JARDINAGEM PARA AS SECRETARIAS MUNICIPAIS.

ITEM	OBJETO	MARCA UNID.	UNIDADE	MARCA	VP. UNIT	VP. TOTAL	centavos
1	ABRIDOR DE BOCA ADULTO DE SILICONE, COM DIMENSÕES DE 40X30X20MM, PARA PROCEDIMENTOS ODONTOLÓGICOS. AUTOCLAVÁVEL A 134° C.	UNID.	20	PREVEN	R\$ 5,68	R\$ 113,60	cento e treze reais e sessenta centavos
2	ABRIDOR DE BOCA INFANTIL DE SILICONE, COM DIMENSÕES DE 30X25X18MM, PARA PROCEDIMENTOS ODONTOLÓGICO. AUTOCLAVÁVEL A 134° C.	UNID.	20	PREVEN	R\$ 5,68	R\$ 113,60	cento e treze reais e sessenta centavos
3	ALAVANCA SELDIN DIREITA Nº1R, INDICADA PARA AUXILIAR EM CIRURGIAS DE EXTRAÇÃO DENTÁRIAS, DE AÇO INOXIDÁVEL E AUTOCLAVÁVEL.	UNID.	20	LIFLEX	R\$ 32,00	R\$ 640,00	seiscentos e quarenta reais
4	ALAVANCA SELDIN ESQUERDA Nº1L, INDICADA PARA AUXILIAR EM CIRURGIAS DE EXTRAÇÃO DENTÁRIAS, DE AÇO INOXIDÁVEL E AUTOCLAVÁVEL.	UNID.	20	LIFLEX	R\$ 32,00	R\$ 640,00	seiscentos e quarenta reais
5	ALAVANCA SELDIN RETA Nº2, INDICADA PARA AUXILIAR EM CIRURGIAS DE EXTRAÇÃO DENTÁRIAS, DE AÇO INOXIDÁVEL E AUTOCLAVÁVEL.	UNID.	30	LIFLEX	R\$ 32,00	R\$ 960,00	novecientos e sessenta reais
7	BALANÇA INFANTIL DIGITAL ANTROPOMÉTRICA - CAPACIDADE PARA 30 KG; DIVISÕES DE 10G; PÉS REGULÁVEIS EM BORRACHA SINTÉTICA; CONCHA ANATÔMICA EM ACRÍLICO COM MEDIDA APROXIMADA DE 540 X 290 MM; CHAVE SELETORA DE TENSÃO 110/220V; DISPLAY COM 6 DÍGITOS; FUNÇÃO DA TECLA TARA NO PAINEL FRONTAL; PESO LÍQUIDO DE 5,845 KG.	UNID.	5	BALMAK	R\$ 900,00	R\$ 4.500,00	quatro mil e quinhentos reais
8	CABO PARA LÂMINA DE BISTURI Nº 3 - PRODUTO CONFECCIONADO EM AÇO INOXIDÁVEL. GARANTIA DE 10 ANOS CONTRA DEFEITOS DE FABRICAÇÃO DE ACORDO COM PADRÕES INTERNACIONAIS DE QUALIDADES, NORMAS DA ABNT CE.	UNID.	8	6B	R\$ 9,18	R\$ 73,44	setenta e três reais e quarenta e quatro centavos
9	CABO PARA LÂMINA DE BISTURI Nº 4 - PRODUTO CONFECCIONADO EM AÇO INOXIDÁVEL. GARANTIA DE 10 ANOS CONTRA DEFEITOS DE FABRICAÇÃO DE ACORDO COM PADRÕES INTERNACIONAIS DE QUALIDADES, NORMAS DA ABNT CE.	UNID.	8	6B	R\$ 9,18	R\$ 73,44	setenta e três reais e quarenta e quatro centavos

363
 FL Nº
 COMISSÃO DE LICITAÇÃO
 PREFEITURA MUNICIPAL

10	CADEIRA DE RODAS - FABRICADA EM AÇO CARBONO, COM ASSENTO/ENCOSTO EM NYLON, DOBRAVEL, FREIOS BILATERAIS, ARO IMPULSOR BILATERAL, APOIO PARA BRAÇOS E PÉS FIXOS, RODAS DIANTEIRAS ARO 06" COM PNEUS MACIÇOS E RODAS TRASEIRAS ARO 24" EM ALUMÍNIO COM PNEUS MACIÇOS. CAPACIDADE MÁXIMA DE PESO: 85 KG; ALTURA DO CHÃO AO AP DE BRAÇO: 69 CM; ALTURA DO ASSENTO AO AP DE BRAÇO: 19 CM.	UNID.	1	CARONE	R\$ 750,00	setecentos e cinquenta reais	R\$ 750,00	setecentos e cinquenta reais
15	CENTRIFUGA DIGITAL 12 TUBOS DE BANCADA - FORÇA CENTRIFUGA 18000G, CONTROLE DE VELOCIDADE ANALÓGICO DE 500 A 3.400 RPM, TIMER (TEMPORIZADOR DIGITAL) COM ESCALA DE 01 EM 01 MINUTOS, TIMER AJUSTÁVEL DE 05 A 95 MINUTOS, TRAVA DE SEGURANÇA, CAIXA EM CHAPA DE AÇO, MOTOR DE 330W APROXIMADANE, DIMENSÕES APROXIMADAS: LARGURA 270 X COMPRIMENTO 320MM X ALTURA 270, PESO APROXIMADO DE 10KGS, VOLTAGEM DE 220 VOLTS OU BIVOLT.	UNID.	1	MEDMAX	R\$ 6.000,00	seis mil reais	R\$ 6.000,00	seis mil reais
17	COLAR CERVICAL RESGATE - COLAR DE RESGATE CONFECCIONADO EM POLIETILENO VIRGEM DE ALTA DENSIDADE ESPESURA ENTRE 1,5MM E 1,8MM REVESTIDO EM EVA BRANCO DE 4MM; VELCRO COSTURADO EM AMBOS OS LADOS NAS CORES SEGUINDO PADRÃO DE CADA TAMANHO, MONTADO ATRAVÉS DE BOTÃO COM TRAVAMENTO NA COR BRANCA, SUPORTE MENTONIANO, ABERTURA FRONTAL PARA ANÁLISE DO PULSO CAROTÍDEO E ABERTURA PARA PALPAÇÃO E VENTILAÇÃO DA NUCA. TAMANHOS PP,P,M,G E GG, CONFORME ORDEM DE COMPRA.	UNID.	10	MARIMAR	R\$ 34,00	trinta e quatro reais	R\$ 340,00	trezentos e quarenta reais
18	CUBA REDONDA 9CM X 250 ML - PRODUTO CONFECCIONADO EM AÇO INOXIDÁVEL. GARANTIA DE 10 ANOS CONTRA DEFEITOS DE FABRICAÇÃO DE ACORDO COM PADRÕES INTERNACIONAIS DE QUALIDADES, NORMAS DA ABNT CE.	UNID.	15	FAVA	R\$ 89,00	oitenta e nove reais	R\$ 1.335,00	mil trezentos e trinta e cinco reais
19	CUBA RIM 26 X 12 CM - PRODUTO CONFECCIONADO EM AÇO INOXIDÁVEL. GARANTIA DE 10 ANOS CONTRA DEFEITOS DE FABRICAÇÃO DE ACORDO COM PADRÕES INTERNACIONAIS DE QUALIDADES. NORMAS DA ABNT CE.	UNID.	15	FAVA	R\$ 89,00	oitenta e nove reais	R\$ 1.335,00	mil trezentos e trinta e cinco reais



20	DETECTOR FETAL PORTÁTIL - CARACTERÍSTICAS: TRANSDUTOR DE ALTA SENSIBILIDADE, COMPACTO, LEVE E DE FÁCIL OPERAÇÃO, ALTO-FALANTE DE ALTA PERFORMANCE, DESIGN ERGONÓMICO E COMPARTIMENTO PARA TRANSDUTOR, ENTRADA PARA FONE DE OUVIDO, GRAVADOR OU COMPUTADOR, BOTÃO LIGA-DESLIGA, CONTROLE DE VOLUME E DESLIGAMENTO AUTOMÁTICO, TELA DE LCD COLORIDA PARA VISUALIZAÇÃO NUMÉRICA E DA ONDA DO BATIMENTO CARDÍACO FETAL, ALARMES VISUAIS/SONOROS AJUSTÁVEIS E PROGRAMÁVEIS, BATERIA INTERNA RECARREGÁVEL E CARRREGADOR INTEGRADO, ESPECIFICAÇÃO TÉCNICA: FREQUÊNCIA ULTRA-SOM: 2 MHZ, INTENSIDADE ULTRA-SOM: <10MW/CM 2, FONTE DE ALIMENTAÇÃO: DC NI-MH BATERIA RECARREGÁVEL AC 110/220V, 50/60 HZ, DISPLAY: 45 MILÍMETROS X 25 MILÍMETROS LCD, FCF FAIXA DE MEDIÇÃO: 50 ~240BPM, RESOLUÇÃO DA FCF: 1BPM, PRECISÃO FHR: ± 1 BPM, CONSUMO DE ENERGIA: <1W, DIMENSÕES: 135 MILÍMETROS X 95 MILÍMETROS X 35 MILÍMETROS, PESO: 200G. ACOMPANHA: CORPO PRINCIPAL, SONDA 2MHZ, 2 BATERIAS NI-MH 1,2V, ADAPTADOR AC 110/220V, 50/60HZ, BOLSA DE TRANSPORTE, MANUAL, REGISTRO NA ANVISA.	UNID.	18	SIGMED	R\$ 600,00	seiscentos reais	R\$ 10.800,00	dez mil e oitocentos reais
22	FOCO DE LUZ PARA EXAME GINECOLÓGICO - COM HASTE SUPERIOR FLEXÍVEL E CROMADA; PEDESTAL COM HASTE INFERIOR PINTADA; ALTURA VARIÁVEL ENTRE 90 A 150 CM; PINTURA EM EPOXI A 250° C. DE ALTA RESISTÊNCIA; BASE DO PEDESTAL COM 04 RODÍZIOS; ALIMENTAÇÃO ELÉTRICA SELECIONÁVEL EM 110 OU 220 V. 50/60 HZ; LÂMPADA HALÓGENA 12V X 20W; PESO LÍQUIDO 05KG.	UNID.	5	VAGALUMY	R\$ 450,00	quatrocentos e cinquenta reais	R\$ 2.250,00	dois mil, duzentos e cinquenta reais
25	FÓRCEPS Nº 150 INFANTIL, DE AÇO INOXIDÁVEL E AUTOCLAVÁVEL, INDICADO PARA EXTRAÇÃO DE INCISIVOS DECÍDUOS E RAIZES SUPERIORES.	UNID.	15	TRINKS	R\$ 88,00	oitenta e oito reais	R\$ 1.320,00	mil trezentos e vinte reais
26	FÓRCEPS Nº 151 INFANTIL, DE AÇO INOXIDÁVEL E AUTOCLAVÁVEL, INDICADO PARA EXTRAÇÃO DE DENTES DECÍDUOS E RAIZES SUPERIORES.	UNID.	15	TRINKS	R\$ 88,00	oitenta e oito reais	R\$ 1.320,00	mil trezentos e vinte reais
27	FÓRCEPS Nº 16, DE AÇO INOXIDÁVEL E AUTOCLAVÁVEL, TAMBÉM CONHECIDO COMO CHIFRE DE BOI, INDICADO PARA EXTRAÇÃO DE MOLARES INFERIORES DE AMBOS OS LADOS	UNID.	15	TRINKS	R\$ 88,00	oitenta e oito reais	R\$ 1.320,00	mil trezentos e vinte reais
30	LANTERNA CLÍNICA COM LUZ DE LED - LANTERNA DE ALTA PERFORMANCE COM ILLUMINAÇÃO LED DE 2.2V; CONFECIONADA EM METAL LEVE DE ALTA QUALIDADE; IMULINAÇÃO BRILHANTE E BRANCA PARA MELHOR VISUALIZAÇÃO; ACIONAMENTO ATRAVÉS DO BOTÃO LIGA/DESLIGA; POSSUI CONVENIENTE CLIPE DE BOLSO; ALIMENTAÇÃO ATRAVÉS DE DUAS PILHAS AAA.	UNID.	18	AK	R\$ 45,00	quarenta e cinco reais	R\$ 810,00	oitocentos e dez reais



39	<p>PIÇA ALIS 20 CM. PRODUTO CONFECIONADO EM AÇO INOXIDÁVEL. GARANTIA DE 10 ANOS CONTRA DEFEITOS DE FABRICAÇÃO DE ACORDO COM PADROES INTERNACIONAIS DE QUA IIDADES. NORMAS DA ABNT CE.</p>	UNID.	20	GOLGRAN	R\$ 55,00	cinquenta e cinco reais	R\$ 1.100,00	mil e cem reais
40	<p>PIÇA BACKAUS 10 CM. PRODUTO CONFECIONADO EM AÇO INOXIDÁVEL. GARANTIA DE 10 ANOS CONTRA DEFEITOS DE FABRICAÇÃO DE ACORDO COM PADROES INTERNACIONAIS DE QUALIDADES, NORMAS DA ABNT CE.</p>	UNID.	30	COOPERFLEX	R\$ 44,00	quarenta e quatro reais	R\$ 1.320,00	mil trezentos e vinte reais
41	<p>PIÇA CLÍNICA PARA USO GERAL NO CONSULTÓRIO ODONTOLÓGICO, CONHECIDA TAMBÉM COMO PINÇA DE ALGODÃO DE AÇO INOXIDÁVEL E AUTOCLAVÁVEL.</p>	UNID.	30	LIFLEX	R\$ 7,60	sete reais e sessenta centavos	R\$ 228,00	duzentos e vinte e oito reais
44	<p>PORTA AGULHA MAYO HEGAR 14CM, INDICADO PARA PRENDER E MANIPULAR A AGULHA DE SUTURA DURANTE SEU USO, DE AÇO INOXIDÁVEL E AUTOCLAVÁVEL.</p>	UNID.	20	COOPERFLEX	R\$ 55,00	cinquenta e cinco reais	R\$ 1.100,00	mil e cem reais
46	<p>SENSOR EXTERNO DE PULSO - OXÍMETRO DE PULSO NEONATAL - OXÍMETRO DE PULSO - CAPAZ DE MEDIR CONTINUAMENTE A SATURAÇÃO PERIFÉRICA DE O2 E A FREQUÊNCIA CARDIACA. APRESENTA CURVA PLETISMOGRÁFICA COM CONTROLE AUTOMÁTICO DE GANHO E POSIÇÃO NA TELA, BARRA INDICADORA DA QUALIDADE DO SINAL CAPTADO E MENSAGENS DE ALARME. POSSUI DISPLAY GRÁFICO DE ALTA VISIBILIDADE. RETRO - ILUMINADO POR LÂMPADA CCFL COM CONTROLE DIGITAL DE CONTRASTE. DISPÕE DE ALARME (EM DIFERENTES TONS DE ÁUDIO E CONTROLE DIGITAL DE VOLUME), IDENTIFICADOR DE SATURAÇÃO INSUFICIENTE E DESCONEXÃO DO PACIENTE. A INFORMAÇÃO DA CONSIÇÃO DE ALARME É FEITA POR MENSAGEM DIRETA, MOSTRANDO QUAL O LIMITE E O VALOR ULTRAPASSADO COM INDICAÇÃO SIMULTÂNEA DE ALARMES DIFERENTES. OS AJUSTES SÃO REALIZADOS POR MEIO DE 5 MENUS QUE, ATRAVÉS DE ÍCONES INTUITIVOS, COMPÕEM UM SISTEMA AMIGÁVEL E DE FÁCIL APRENSIZADO. DURANTE OS AJUSTES, TODOS OSS VALORES NUMÉRICOS, A CURVA PLETISMOGRÁFICA, OS ALARMEESE OS SEUS INDICADORES PERMANECEM NA TELA EM TAMANHO REDUZIDO. BATERIA INTERNA RECARREGÁVEL COM AUTONOMIA DE 8 HORAS E CONTROLADOR INTELIGENTE DE CARGA.</p>	UNID.	1	MEDMAX	R\$ 9.000,00	nove mil reais	R\$ 9.000,00	nove mil reais
47	<p>SERINGA CARPULE DE AÇO INOXIDÁVEL E AUTOCLAVÁVEL, INDICADO PARA AUXILIAR NA APLICAÇÃO DE ANESTESIA DENTÁRIA.</p>	UNID.	20	COOPERFLEX	R\$ 35,30	trinta e cinco reais e trinta centavos	R\$ 706,00	setecentos e seis reais
49	<p>TENS CLÍNICO 4 CANAIS - COM DESING INOVADOR, CONTROLE ATRAVÉS DE TECLAS SOFT TOUCH E DISPLAY LCD. POSSUI 04 CANAIS DE SAIDAS INDEPENDENTES E 09 MODOS DE OPERAÇÃO. CONTROLES VARIÁVEIS DE TODOS OS PARÂMETROS DE ESTIMULAÇÃO DAS CORRENTES FES E TENS. POSSUI PROTOCOLOS PRÉ-PROGRAMADOS PARA OTIMIZAR OS TRATAMENTOS E A UTILIZAÇÃO. PRINCIPAIS TRATAMENTOS: TRAUMATO-ORTOPÉDICO, ANALGESIA, FORTALECIMENTO MUSCULAR. ACESSÓRIOS: CD COM MANUAL DE INSTRUÇÕES, CABO DUPLO PARA APLICAÇÃO, 4 ELETRODOS DE SILICONE 3 X 5 CM.</p>	UNID.	5	CARCI	R\$ 9.000,00	nove mil reais	R\$ 45.000,00	quarenta e cinco mil reais

	UNID.	50	COOPERFLEX	R\$ 20,00	vinte reais	R\$ 1.000,00	mil reais
50	UNID.	50	COOPERFLEX	R\$ 20,00	cinquenta e cinco reais	R\$ 1.000,00	mil reais
51	UNID.	10	COOPERFLEX	R\$ 55,00	cinquenta e cinco reais	R\$ 550,00	quinhentos e cinquenta reais
52	UNID.	10	GOLGRAN	R\$ 28,52	vinte e oito reais e cinquenta e dois centavos	R\$ 285,20	duzentos e oitenta e cinco reais e vinte centavos
53	UNID.	10	COOPERFLEX	R\$ 55,00	cinquenta e cinco reais	R\$ 550,00	quinhentos e cinquenta reais
54	UNID.	10	COOPERFLEX	R\$ 55,00	cinquenta e cinco reais	R\$ 550,00	quinhentos e cinquenta reais
55	UNID.	10	COOPERFLEX	R\$ 55,00	cinquenta e cinco reais	R\$ 550,00	quinhentos e cinquenta reais
56	UNID.	10	CARCI	R\$ 690,00	seiscentos e noventa reais	R\$ 6.900,00	seis mil e novecentos reais
59	UNID.	6	PRIME HEALTH	R\$ 375,00	trezentos e setenta e cinco reais	R\$ 2.250,00	dois mil, duzentos e cinquenta reais
62	UNID.	40	MODELO	R\$ 690,00	seiscentos e noventa reais	R\$ 27.600,00	vinte e sete mil e seiscentos reais
63	UNID.	9	MODELO	R\$ 699,00	seiscentos e noventa e nove reais	R\$ 6.291,00	seis mil, duzentos e noventa e um reais



[Handwritten signature]

64	ARQUIVO EM AÇO - COM 4 GAVETAS COM RODÍZIOS DESLIZANTES, PARA PASTAS SUSPENSAS TAMANHO OFÍCIO, EM CHAPA 26 (0.48MM), TRATADA E FOSFATIZADA, COM FECHADURA QUE TRAVA SIMULTANEAMENTE AS 4 GAVETAS, MEDIDAS PADRÃO: ALTURA: 1,34 M; LARGURA: 0,47 M, PROFUNDIDADE: 0,71 M. PINTURA EPOXI, COR CINZA ROYAL.	UNID.	15	MODELO	R\$ 699,00	seiscentos e noventa e nove reais	R\$ 10.485,00	dez mil, quatrocentos e oitenta e cinco reais	
66	BIRÔ COM 03 GAVETAS COM FECHADURA, EM MADEIRA MDF E REVESTIDO DE FÓRMICA.	UNID.	10	MODELO	R\$ 700,00	setecentos reais	R\$ 7.000,00	sete mil reais	
75	ESTANTE DE AÇO COM 06 SEIS PRATELEIRAS REGULÁVEIS REFORÇO OMEGA FORMANDO SEIS VÃO ÚTEIS CONFECCIONADA EM CHAPA DE AÇO 20 USG COLUNAS EM CHAPA 14 USG TRATAMENTO ANTI-FERRUGINOSO COM FOSFATIZAÇÃO FUNDO E LATERAIS ABERTOS COM REFORÇO EM X PINTURA EM EPOXI COM SECAGEM EM ESTUFA DE ALTA TEMPERATURA NA COR XINZA MEDIDAS APROXIMADAS: 30X92X1,92 CM	UNID	50	MODELO	R\$ 300,00	trezentos reais	R\$ 15.000,00	quinze mil reais	
81	GELAGUA DE COLUNA COM 2 TORNEIRAS BEBEDOURO TIPO GELAGUA DE COLUNA COM 2 TORNEIRAS REFRIGERAÇÃO POR COMPRESSOR POSSUIR TERMOSTATO FRONTAL COM CONTROLE GRADUAL DE TEMPERATURA SISTEMA AUTOMÁTICO DE ABERTURA DO GARRAFO APARADOR DE AGUA REMOVELVEL POSSUI RESERVATORIO VEDADO E ALÇAS LATERAIS PARA MELHOR LOCOMOÇÃO BAIXO CONSUMO DE ENERGIA ECOLOGICAMENTE CORRETO GÁS NÃO POLUENTE (R134A) ALTO DESEMPENHO 1.8 LITROS HORA DE AGUA GELADA POSSUIR SELO DO INMETRO ATRAVES DE CONSUMOD DE AGUA DEVERÃO SER FABRICADOR E IMPORTADOS SOMENTE EM CONFORMIDADE COM OS REQUISITOS ORA APROVADOS E DEVIDAMENTE REGISTRADOS NO INMETRO QUE DEVERA ACOMPANHAR A PROPOSTA DE PREÇOS SOB PENA DE DESCLASSIFICAÇÃO POSSUIR GARANTIA MINIMA DE UIM ANO	UNID	30	ESMALTEC	R\$ 900,00	novecentos reais	R\$ 27.000,00	vinte e sete mil reais	
VALOR TOTAL DA PROPOSTA								R\$ 225.809,28	

VALIDADE DA PROPOSTA: 60 (SESSENTA) DIAS
 PRAZO DE ENTREGA: 10 (DEZ) DIAS ÚTEIS

5.1.7- Declaramos que nos valores apresentados acima, estão inclusos todos os tributos, encargos trabalhistas, previdenciários, fiscais e comerciais, taxas, seguros, deslocamentos de pessoal, custos e demais despesas que possam incidir sobre o fornecimento licitado, inclusive a margem de lucro;

5.1.8. Declaramos para todos os fins de direito, que cumprimos plenamente os requisitos de habilitação e que nossa carta proposta está em conformidade com as exigências do instrumento convocatório (edital)

5.1.9. Declaramos sobre as penalidades cabíveis que somos Microempresa nos termos da legislação vigente no parágrafo 4 do art 3º da Lei complementar 123/2006.





A
PREFEITURA MUNICIPAL DE VIÇOSA DO CEARÁ

PREGÃO ELETRÔNICO Nº 09/2020

OBJETO: REGISTRO DE PREÇOS PARA FUTURA E EVENTUAL AQUISIÇÃO DE MÓVEIS, EQUIPAMENTOS, MATERIAL HOSPITALAR/ODONTOLÓGICO, DE INFORMÁTICA E DE JARDINAGEM, PARA AS SECRETARIAS MUNICIPAIS

ITEM	ESPECIFICAÇÃO	UNID	SESA	SEDOC	SECIPS	SETUR	TOTAL	MARCA	VALOR UNIT.	VALOR TOTAL
1	ABRIDOR DE BOCA ADULTO DE SILICONE, COM DIMENSÕES DE 40X30X20MM, PARA PROCEDIMENTOS ODONTOLÓGICOS. AUTOCLAVÁVEL À 134°C	UNID	20				20	IODONTOSUL	R\$ 7,50	R\$ 150,00
2	ABRIDOR DE BOCA INFANTIL DE SILICONE, COM DIMENSÕES DE 30X25X18MM, PARA PROCEDIMENTOS ODONTOLÓGICOS. AUTOCLAVÁVEL À 134°C	UNID	20				20	IODONTOSUL	R\$ 6,30	R\$ 126,00
3	ALAVANCA SELDIN DIREITA Nº1R, INDICADA PARA AUXILIAR EM CIRURGIAS DE EXTRAÇÃO DENTÁRIAS, DE AÇO INOXIDÁVEL E AUTOCLAVÁVEL	UNID	20				20	COPPERFLEX	R\$ 48,00	R\$ 960,00
4	ALAVANCA SELDIN ESQUERDA Nº1L, INDICADA PARA AUXILIAR EM CIRURGIAS DE EXTRAÇÃO DENTÁRIAS, DE AÇO INOXIDÁVEL E AUTOCLAVÁVEL	UNID	20				20	COPPERFLEX	R\$ 48,00	R\$ 960,00
5	ALAVANCA SELDIN RETA Nº2, INDICADA PARA AUXILIAR EM CIRURGIAS DE EXTRAÇÃO DENTÁRIAS, DE AÇO INOXIDÁVEL E AUTOCLAVÁVEL	UNID	30				30	COPPERFLEX	R\$ 48,00	R\$ 1.440,00
6	ANTROPÔMETRO PORTÁTIL - EQUIPAMENTO PARA AFERIÇÃO DE MEDIDAS CORPORAIS LINEARES - COMPRIMENTO, ALTURA E ALTURA DO JOELHO - CONFECCIONADO EM ALUMÍNIO, ACRÍLIO E NYLON, COM PREDOMÍNIO DO PRIMEIRO E PESO APROXIMADO DE 3,5KG. COM SUPORTE PARA O CALCANHAR, BASE DE ALUMÍNIO COM PLACAS DE ACRÍLICO E BARRA DE NYLON OU ALUMÍNIO COM FECHO PRESSÃO BILHA PARA ENCAIXE DA HASTE; DOIS PARAFUSOS NA PARTE POSTERIOR PARA FIXAÇÃO DAS BARRAS DE ESTABILIZAÇÃO, BASE INFANTIL DE ALUMÍNIO COM SUPORTE PARA HASTE (BARRA DE NYLON OU ALUMÍNIO COM FECHO PRESSÃO BILHA), CURSOR DE AFERIÇÃO CONFECCIONADO EM ALUMÍNIO COM SUPORTE DE BARRA PARA ENCAIXAR NA HASTE E QUE GARANTE O ÂNGULO DE 90°-195° DA BASE E DO CURSOR DE AFERIÇÃO COM INDICADOR DE LEITURA, DUAS PLACAS DE POSTURAÇÃO EM ALUMÍNIO, TRÊS CURSORES DE CONTENÇÃO PARA DEFINIR O POSICIONAMENTO DAS PLACAS DE POSTURAÇÃO E DO CURSOR DE AFERIÇÃO; UMA HASTE COM 1,2M DE COMPRIMENTO, COM FITA MÉTRICA MILIMETRADA DE FIBRA DE VIDRO AFIXADA E DUAS BARRAS PARA ESTABILIZAÇÃO; UMA HASTE DE ALONGAMENTO MEDINDO 1M, COM FITA MÉTRICA EM TODA A SUA EXTENSÃO; COM POSSIBILIDADE PARA AFERIR ESTATURA DE ATÉ 2,2M.	UNID	10				10	BALMAK	R\$ 1.095,00	R\$ 10.950,00
8	CABO PARA LÂMINA DE BISTURI Nº 3 - PRODUTO CONFECCIONADO EM AÇO INOXIDÁVEL GARANTIA DE 10 ANOS CONTRA DEFEITOS DE FABRICAÇÃO DE ACORDO COM PADRÕES INTERNACIONAIS DE QUALIDADES, NORMAS DA ABNT CE	UNID	8				8	COOPERFLEX	R\$ 19,50	R\$ 156,00
9	CABO PARA LÂMINA DE BISTURI Nº 4 - PRODUTO CONFECCIONADO EM AÇO INOXIDÁVEL GARANTIA DE 10 ANOS CONTRA DEFEITOS DE FABRICAÇÃO DE ACORDO COM PADRÕES INTERNACIONAIS DE QUALIDADES, NORMAS DA ABNT CE	UNID	8				8	COOPERFLEX	R\$ 19,50	R\$ 156,00
11	ESTOJO PERFORADO INOX - 32 COMP X 16 CM DE LARGURA X 8 ALTURA	UNID	4				4	FAVA	R\$ 585,00	R\$ 2.340,00
12	ESTOJO PERFORADO INOX - 36 COMP X 22 CM DE LARGURA X 9 ALTURA	UNID	4				4	FAVA	R\$ 858,00	R\$ 3.432,00
16	COLAR CERVICAL COM 16 REGULAGENS - DESENVOLVIDO PARA AUXILIAR NA MANUTENÇÃO DO ALINHAMENTO NEUTRAL, PREVENÇÃO DO DESVIO LATERAL E FLEXÃO ANTERIOR/POSTERIOR E EXTENSÃO DA ESPINHA CERVICAL DURANTE O TRANSPORTE E ROTINA DE CUIDADOS DO PACIENTE, COM AJUSTE DE ALTURA, 16 POSIÇÕES PARA UM AJUSTE PERSONALIZADO DENTRO DE UMA FAIXA DE 4 AJUSTES PADRÕES PARA ADULTOS, POSSUIR APOIO DE MENTO (QUEIXO) DOBRÁVEL QUE FACILITE PROCEDIMENTOS DE INTUBAÇÃO; MATERIAL TRANSLÚCIDO E COMPATÍVEL COM EXAMES DE RESSONÂNCIA MAGNÉTICA, TOMOGRAFIA COMPUTADORIZADA, COM UMA AMPLA ABERTURA FRONTAL PARA REALIZAÇÃO DE PROCEDIMENTOS DE CRICOTIROTOMIA OU TRAQUEOSTOMIA, BEM COMO ABERTURA POSTERIOR PARA DRENAGEM DE FLUIDOS E VISUALIZAÇÃO DA REGIÃO DA NUCA.	UNID	2				2	VIDA RESGATE	R\$ 165,00	R\$ 330,00
17	COLAR CERVICAL RESGATE - COLAR DE RESGATE CONFECCIONADO EM POLIETILENO VIRGEM DE ALTA DENSIDADE ESPESSURA ENTRE 1,5MM E 1,8MM REVESTIDO EM EVA BRANCO DE 4MM, VELCRO COSTURADO EM AMBOS OS LADOS NAS CORES SEGUINDO PADRÃO DE CADA TAMANHO, MONTADO ATRAVÉS DE BOTÃO COM TRAVAMENTO NA COR BRANCA, SUPORTE MENTONIANO, ABERTURA FRONTAL PARA ANÁLISE DO PULSO CAPOTÓIDE E ABERTURA PARA PALPAÇÃO E VENTILAÇÃO DA NUCA. TAMANHOS PP, P, M, G E GG, CONFORME ORDEM DE COMPRA	UNID	10				10	VIDA RESGATE	R\$ 174,00	R\$ 1.740,00
18	CUBA REDONDA 9 CM X 250 ML - PRODUTO CONFECCIONADO EM AÇO INOXIDÁVEL GARANTIA DE 10 ANOS CONTRA DEFEITOS DE FABRICAÇÃO DE ACORDO COM PADRÕES INTERNACIONAIS DE QUALIDADES, NORMAS DA ABNT CE	UNID	15				15	FAVA	R\$ 57,00	R\$ 855,00
19	CUBA RIM 26 X 12 CM - PRODUTO CONFECCIONADO EM AÇO INOXIDÁVEL GARANTIA DE 10 ANOS CONTRA DEFEITOS DE FABRICAÇÃO DE ACORDO COM PADRÕES INTERNACIONAIS DE QUALIDADES, NORMAS DA ABNT CE	UNID	15				15	FAVA	R\$ 108,00	R\$ 1.620,00
20	DETECTOR FETAL PORTÁTIL - CARACTERÍSTICAS: TRANSDUTOR DE ALTA SENSIBILIDADE, COMPACTO, LEVE E DE FÁCIL OPERAÇÃO, ALTO FALANTE DE ALTA PERFORMANCE, DESIGN ERGONÔMICO E COMPARTIMENTO PARA TRANSDUTOR, ENTRADA PARA FONE DE OUVIDO, GRAVADOR OU COMPUTADOR, BOTÃO LIGA-DESLIGA, CONTROLE DE VOLUME E DESLIGAMENTO AUTOMÁTICO, TELA DE LCD COLORIDA PARA VISUALIZAÇÃO NUMÉRICA E DA ONDA DO BATIMENTO CARDÍACO FETAL. ALARMES VISUAIS/SONOROS AJUSTÁVEIS E PROGRAMÁVEIS, BATERIA INTERNA RECARREGÁVEL E CARREGADOR INTEGRADO. ESPECIFICAÇÃO TÉCNICA: FREQUÊNCIA ULTRA-SOM: 2 MHz, INTENSIDADE ULTRA-SOM: <10mW/cm 2, FONTE DE ALIMENTAÇÃO: DC NI-MH BATERIA RECARREGÁVEL AC 110/220V, 50/60HZ, DISPLAY: 45 MILÍMETROS X 25 MILÍMETROS LCD, FCF FAIXA DE MEDIÇÃO: 50 ~ 240BPM, RESOLUÇÃO DA FCF: 1BPM, PRECISÃO FHR: ± 1 BPM, CONSUMO DE ENERGIA: <1W, DIMENSÕES: 135 MILÍMETROS X 95 MILÍMETROS X 35 MILÍMETROS, PESO: 200G. ACOMPANHA: CORPO PRINCIPAL, SONDA 2MHZ, 2 BATERIAS NI-MH 1.2V, ADAPTADOR AC 110/220V, 50/60HZ, BOLSA DE TRANSPORTE, MANUAL, REGISTRO NA ANVISA.	UNID	18				18	MD	R\$ 1.395,00	R\$ 25.110,00
21	ESPÁTULA Nº1, DE AÇO INOXIDÁVEL E AUTOCLAVÁVEL, INDICADA PARA USO EM PROCEDIMENTOS RESTAURADORES PROVISÓRIOS OU DEFINITIVOS	UNID	20				20	COOPERFLEX	R\$ 17,40	R\$ 348,00
22	FOCO DE LUZ PARA EXAME GINECOLÓGICO - COM HASTE SUPERIOR FLEXÍVEL E CROMADA, PEDESTAL COM HASTE INFERIOR PINTADA, ALTURA VARIÁVEL ENTRE 90 A 150 CM, PINTURA EM EPOXI À 250° C DE ALTA RESISTÊNCIA; BASE DO PEDESTAL COM 04 RODÍZIOS, ALIMENTAÇÃO ELÉTRICA SELECIONÁVEL EM 110 OU 220 V, 50/60 HZ, LÂMPADA HALÓGENA 12 V X 20 W; PESO LÍQUIDO 05 KG.	UNID	5				5	QUALITY	R\$ 945,00	R\$ 4.725,00
23	FOICE RASPADOR PONTA MORSE Nº0-00 INDICADA NA REMOÇÃO DE CÁLCULO DENTÁRIO SUPRAGENGIVAL, ESPECIALMENTE NA REGIÃO INTERDENTAL	UNID	15				15	ABC	R\$ 20,40	R\$ 306,00



25	FÓRCEPS Nº150 INFANTIL, DE AÇO INOXIDÁVEL E AUTOCLAVÁVEL, INDICADO PARA EXTRAÇÃO DE INCISIVOS DECÍDUOS E RAÍZES SUPERIORES.	UNID	15			15	ABC	R\$ 156,00	R\$ 2.340,00
26	FÓRCEPS Nº151 INFANTIL, DE AÇO INOXIDÁVEL E AUTOCLAVÁVEL, INDICADO PARA EXTRAÇÃO DE DENTES DECÍDUOS E RAÍZES INFERIORES.	UNID	15			15	ABC	R\$ 156,00	R\$ 2.340,00
27	FÓRCEPS Nº16, DE AÇO INOXIDÁVEL E AUTOCLAVÁVEL, TAMBÉM CONHECIDO COMO CHIFRE DE BOI, INDICADO PARA EXTRAÇÃO DE MOLARES INFERIORES DE AMBOS OS LADOS.	UNID	15			15	ABC	R\$ 156,00	R\$ 2.340,00
28	IMOBILIZADOR DE CABEÇA ADULTO - PRODUZIDO EM ABS, RESISTENTE A IMPACTOS, ANATÔMICO, REGULAGEM COM VELCRO E PRESO AO TECIDO, COM DOIS CINTOS DE IMOBILIZAÇÃO, BLOCOS LATERAIS AJUSTÁVEIS E REFIS DE TESTA E QUEIXO, COM ORIFÍCIO AURICULAR PARA VERIFICAÇÃO DE SANGRAMENTO DE 80 MM, PRODUZIDO EM MATERIAL DE ESPUMA VINIL EMBORRACHADA, IMPERMEÁVEL, LAVÁVEL, BASE FIXADA NA PRANCHA APROXIMADAS DE 40 X 26 CM, LATERAIS FIXADAS NA BASE APROXIMADAS DE 23,5 X 14 X 6 CM.	UNID	2			2	VIDA RESGATE	R\$ 195,00	R\$ 390,00
29	KIT DE TALAS ARAMADA COM VELCRO - COM 04 TAMANHOS P, M, G E GG - CONFECCIONADA EM MATERIAL ARMADO, MOLDÁVEL, DOBRÁVEL, FLEXÍVEL, IMPERMEÁVEL E REUTILIZÁVEL, REVESTIDO COM EVA, EMBORRACHADO E COM COBERTURA DE ESPUMA POLIETILENO. COMPOSTO POR: 01 UNID. TAMANHO P, DIMENSÕES APROX. 53 X 8CM. 01 UNID. TAMANHO M, DIMENSÕES: 63 X 9CM. 01 UNID. TAMANHO G, DIMENSÕES: 86 X 10CM. 01 UNID. TAMANHO GG, DIMENSÕES: 102 X 11,5CM.	UNID	4			4	VIDA RESGATE	R\$ 105,00	R\$ 420,00
30	LANTERNA CLÍNICA COM LUZ DE LED - LANTERNA DE ALTA PERFORMANCE COM ILUMINAÇÃO LED DE 2,2V, CONFECCIONADA EM METAL LEVE DE ALTA QUALIDADE; ILUMINAÇÃO BRILHANTE E BRANCA PARA MELHOR VISUALIZAÇÃO; ACIONAMENTO ATRAVÉS DO BOTÃO LIGADESLIGA; POSSUI CONVENIENTE CLIPE DE BOLSO; ALIMENTAÇÃO ATRAVÉS DE DUAS PILHAS AAA.	UNID	18			18	MD	R\$ 177,00	R\$ 3.186,00
34	OFTALMOSCÓPIO - ILUMINAÇÃO: HALOGENÍO / XENON OU LED, CONTROLE DE LUZ, LIGADESLIGA, LENTES +20 A -20 DIOPTRIAS, ABERTURAS, 5 ABERTURAS, FILTRO LIVRE DE VERMELHO, FILTRO VERDE, ALIMENTAÇÃO: 2 PILHAS AA OJ BATERIA RECARREGÁVEL, VOLTAGEM: 2,5V, ÓPTICA SELADA LIVRE DE POEIRAS; CABEÇA ABS - RESISTENTE A IMPACTOS; BORRACHA DE PROTEÇÃO; MARCADOR DE DIOPTRIAS ILUMINADO.	UNID	11			11	MD	R\$ 1.665,00	R\$ 18.315,00
35	OTOSCÓPIO LED - COMPACTO, ALTA PERFORMANCE, ALTA RESISTÊNCIA, ILUMINAÇÃO BRANCA E DE ALTO BRILHO, EXCELENTE NITIDEZ DA IMAGEM, INDICADO PARA AVALIAR TANTO A PARTE INTERNA QUANTO A PARTE EXTERNA DO OUVIDO. POSSUIR LÂMPADA 2,5V PARA ILUMINAR ATRAVÉS DE FEIXE DE LUZ CONCENTRADO E UMA LENTE DE AUMENTO DE 2,5X PARA UMA ANÁLISE COM EXCELENTE NITIDEZ, ACOMPANHANDO OS ESPÉCULOS REUTILIZÁVEIS Nº1 - 2,5MM - OS ESPÉCULOS REUTILIZÁVEIS Nº2 - 4,0MM - 10 ESPÉCULOS DESCARTÁVEIS Nº1 - 2,5MM - 10 ESPÉCULOS DESCARTÁVEIS Nº2 - 4,0MM - LÂMPADA DE 2,5V/500MA - TIPO BAIONETA (HALOGENA) - ESTOJO MACIO PARA ACONDICIONAMENTO E TRANSPORTE. DADOS TÉCNICOS: ALIMENTAÇÃO ELÉTRICA PILHA AA - GARANTIA DO FABRICANTE 12 MESES - ILUMINAÇÃO LED - REGISTRO ANVISA - COM FIBRA ÓTICA MANUAIS DO USUÁRIO EM PORTUGUÊS.	UNID	5			5	MD	R\$ 846,00	R\$ 4.230,00
36	PINÇA ADSON COM DENTE DE RATO 12 CM. PRODUTO CONFECCIONADO EM AÇO INOXIDÁVEL, GARANTIA DE 10 ANOS CONTRA DEFEITOS DE FABRICAÇÃO DE ACORDO COM PADROES INTERNACIONAIS DE QUALIDADES, NORMAS DA ABNT CE.	UNID	15			15	COOPERFLEX	R\$ 30,00	R\$ 450,00
37	PINÇA ADSON COM SERRILHA 10 CM. PRODUTO CONFECCIONADO EM AÇO INOXIDÁVEL, GARANTIA DE 10 ANOS CONTRA DEFEITOS DE FABRICAÇÃO DE ACORDO COM PADROES INTERNACIONAIS DE QUALIDADES, NORMAS DA ABNT CE.	UNID	15			15	COOPERFLEX	R\$ 30,00	R\$ 450,00
38	PINÇA ALIS 18 CM PRODUTO CONFECCIONADO EM AÇO INOXIDÁVEL, GARANTIA DE 10 ANOS CONTRA DEFEITOS DE FABRICAÇÃO DE ACORDO COM PADROES INTERNACIONAIS DE QUALIDADES, NORMAS DA ABNT CE.	UNID	20			20	ABC	R\$ 75,00	R\$ 1.500,00
39	PINÇA ALIS 20 CM PRODUTO CONFECCIONADO EM AÇO INOXIDÁVEL, GARANTIA DE 10 ANOS CONTRA DEFEITOS DE FABRICAÇÃO DE ACORDO COM PADROES INTERNACIONAIS DE QUALIDADES, NORMAS DA ABNT CE.	UNID	20			20	ABC	R\$ 225,00	R\$ 4.500,00
40	PINÇA BACKAUS 10 CM PRODUTO CONFECCIONADO EM AÇO INOXIDÁVEL, GARANTIA DE 10 ANOS CONTRA DEFEITOS DE FABRICAÇÃO DE ACORDO COM PADROES INTERNACIONAIS DE QUALIDADES, NORMAS DA ABNT CE.	UNID	30			30	COOPERFLEX	R\$ 54,00	R\$ 1.620,00
41	PINÇA CLÍNICA PARA USO GERAL NO CONSULTÓRIO ODONTOLÓGICO, CONHECIDA TAMBÉM COMO PINÇA DE ALGODÃO, DE AÇO INOXIDÁVEL E AUTOCLAVÁVEL.	UNID	30			30	COOPERFLEX	R\$ 19,50	R\$ 585,00
44	PORTA AGULHA MAYO HEGAR 14CM, INDICADO PARA PRENDER E MANIPULAR A AGULHA DE SUTURA DURANTE SEU USO, DE AÇO INOXIDÁVEL E AUTOCLAVÁVEL.	UNID	20			20	COOPERFLEX	R\$ 54,00	R\$ 1.080,00
47	SERINGA CARPUL, DE AÇO INOXIDÁVEL E AUTOCLAVÁVEL, INDICADA PARA AUXILIAR NA APLICAÇÃO DE ANESTESIA DENTÁRIA.	UNID	20			20	COOPERFLEX	R\$ 54,00	R\$ 1.080,00
49	TENS CLÍNICO 4 CANAIS - COM DESIGN INOVADOR, CONTROLE ATRAVÉS DE TECLAS SOFT TOUCH E DISPLAY LCD. POSSUI 04 CANAIS DE SAÍDAS INDEPENDENTES E 09 MODOS DE OPERAÇÃO, CONTROLES VARIÁVEIS DE TODOS OS PARÂMETROS DE ESTIMULAÇÃO DAS CORRENTES FES E TENS, POSSUI PROTOCOLOS PRÉ-PROGRAMADOS PARA OTIMIZAR OS TRATAMENTOS E A UTILIZAÇÃO. PRINCIPAIS TRATAMENTOS: TRAUMATO-ORTOPÉDICO, ANALGESIA, FORTALECIMENTO MUSCULAR. ACESSÓRIOS: CD COM MANUAL DE INSTRUÇÕES, CABO DUPLO PARA APLICAÇÃO, 4 ELETRÓDOS DE SILICONE Ø X5CM.	UNID	5			5	IBRAMED	R\$ 2.985,00	R\$ 14.925,00
50	TESOURA IRIS RETA, DE AÇO INOXIDÁVEL E AUTOCLAVÁVEL, UTILIZADA EM PROCEDIMENTOS CIRÚRGICOS ODONTOLÓGICOS.	UNID	50			50	COOPERFLEX	R\$ 30,00	R\$ 1.500,00
52	TESOURA METZEMBAUM CURVA - 18 CM	UNID	10			10	COOPERFLEX	R\$ 84,00	R\$ 840,00
								R\$ 117.795,00	

VALOR TOTAL DA PROPOSTA	R\$	117.795,00
cento e dezessete mil, setecentos e noventa e cinco reais		

VALIDADE DA PROPOSTA: 60 (SESSENTA) DIAS
PRAZO DE ENTREGA: CONFORME EDITAL

DECLARAMOS, PARA TODOS OS FINS DE DIREITO, QUE NOS PREÇOS OFERTADOS ESTÃO INCLuíDAS TODAS AS DESPESAS INCIDENTES SOBRE O FORNECIMENTO DOS BENS, REFERENTES A TRIBUTOS, ENCARGOS SOCIAIS TRABALHISTAS, PREVIDENCIÁRIOS, FISCAIS E COMERCIAIS, TAXAS, FRETES, SEGUROS, DESLOCAMENTOS DE PESSOAL, CUSTOS E DEMAIS DESPESAS QUE POSSAM INCIDIR SOBRE A CONTRATAÇÃO, INCLUSIVE A MARGEM DE LUCRO E DEMAIS ÔNUS ATINENTES À EXECUÇÃO DO OBJETO DESTA LICITAÇÃO.

DECLARAMOS, PARA TODOS OS FINS DE DIREITO, QUE CUMPRIMOS PLENAMENTE OS REQUISITOS DE HABILITAÇÃO E QUE NOSSA PROPOSTA DE PREÇO ESTÁ EM CONFORMIDADE COM AS EXIGÊNCIAS DO INSTRUMENTO CONVOCATÓRIO (EDITAL).

DECLARAMOS SOB AS PENAS DA LEI QUE SOMOS EMPRESA DE PEQUENO PORTE NOS TERMOS DA LEGISLAÇÃO VIGENTE, NÃO POSSUINDO NENHUM IMPEDIMENTO PREVISTO NO PARÁGRAFO 4 DO ARTIGO 3º DA LEI FORTALEZA, 18 DE AGOSTO DE 2020.



À PREFEITURA MUNICIPAL DE VICOSA DO CEARÁ
 PREGÃO ELETRÔNICO Nº 09/2020-SEAG/SRP
 COMISSÃO DE LICITAÇÃO

OBJETO:REGISTRO DE PREÇOS PARA FUTURA E EVENTUAL AQUISIÇÃO DE MÓVEIS, EQUIPAMENTOS, MATERIAL HOSPITALAR/ODONTOLÓGICO, DE INFORMÁTICA E DE JARDINAGEM, PARA AS SECRETARIAS MUNICIPAIS.

CARTA PROPOSTA

ITEM	ESPECIFICAÇÃO	UND	QTD	MARCA	R\$ UNIT	R\$ TOTAL
1	ABRIDOR DE BOCA ADULTO DE SILICONE, COM DIMENSÕES DE 40X30X20MM, PARA PROCEDIMENTOS ODONTOLÓGICOS. AUTOCLAVÁVEL À 134°C.	UND	20	IODONTOSUL	R\$ 8,22	R\$ 164,40
2	ABRIDOR DE BOCA INFANTIL DE SILICONE, COM DIMENSÕES DE 30X25X18MM, PARA PROCEDIMENTOS ODONTOLÓGICOS. AUTOCLAVÁVEL À 134°C.	UND	20	IODONTOSUL	R\$ 8,22	R\$ 164,40
3	ALAVANCA SELDIN DIREITA Nº 1R, INDICADA PARA AUXILIAR EM CIRURGIAS DE EXTRAÇÃO DENTÁRIAS, DE AÇO INOXIDÁVEL E AUTOCLAVÁVEL.	UND	20	COOPERFLEX	R\$ 51,00	R\$ 1.020,00
4	ALAVANCA SELDIN ESQUERDA Nº 1L, INDICADA PARA AUXILIAR EM CIRURGIAS DE EXTRAÇÃO DENTÁRIAS, DE AÇO INOXIDÁVEL E AUTOCLAVÁVEL.	UND	20	COOPERFLEX	R\$ 51,00	R\$ 1.020,00
5	ALAVANCA SELDIN RETA Nº 2, INDICADA PARA AUXILIAR EM CIRURGIAS DE EXTRAÇÃO DENTÁRIAS, DE AÇO INOXIDÁVEL E AUTOCLAVÁVEL.	UND	30	COOPERFLEX	R\$ 51,00	R\$ 1.530,00
6	ANTROPÔMETRO PORTÁTIL - EQUIPAMENTO PARA AFERIÇÃO DE MEDIDAS CORPORAIS LINEARES - COMPRIMENTO, ALTURA E ALTURA DO JOELHO - CONFECCIONADO EM ALUMÍNIO, ACRÍLIO E NYLON, COM PREDOMÍNIO DO PRIMEIRO E PESO APROXIMADO DE 3,5KG. COM SUPORTE PARA O CALCANHAR, BASE DE ALUMÍNIO COM PLACAS DE ACRÍLICO E BARRA DE NYLON OU ALUMÍNIO COM FECHO PRESSÃO BILHA PARA ENCAIXE DA HASTE; DOIS PARAFUSOS NA PARTE POSTERIOR PARA FIXAÇÃO DAS BARRAS DE ESTABILIZAÇÃO; BASE INFANTIL DE ALUMÍNIO COM SUPORTE PARA HASTE (BARRA DE NYLON OU ALUMÍNIO COM FECHO PRESSÃO BILHA); CURSOR DE AFERIÇÃO CONFECCIONADO EM ALUMÍNIO COM SUPORTE DE BARRA PARA ENCAIXAR NA HASTE E QUE GARANTE O ÂNGULO DE 90<198> DA BASE E DO CURSOR DE AFERIÇÃO COM INDICADOR DE LEITURA. DUAS PLACAS DE POSTURAÇÃO EM ALUMÍNIO, TRÊS CURSORES DE CONTENÇÃO PARA DEFINIR O POSICIONAMENTO DAS PLACAS DE POSTURAÇÃO E DO CURSOR DE AFERIÇÃO; UMA HASTE COM 1,2M DE COMPRIMENTO, COM FITA MÉTRICA MILIMETRADA DE FIBRA DE VIDRO AFIXADA E DUAS BARRAS PARA ESTABILIZAÇÃO; UMA HASTE DE ALONGAMENTO MPATIBILIDADE COM MACINTOSH: SIM, TERMINAIS DE ENTRADA / SAÍDA, RGB1 (ANALÓGICO): 15 PINOS, VÍDEO COMPOST	UND	10	BALMAX	R\$ 1.053,56	R\$ 10.535,60
7	BALANÇA INFANTIL DIGITAL ANTRÓPOMÉTRICA - CAPACIDADE PARA 30 KG; DIVISÕES DE 10G; PÉS REGULÁVEIS EM BORRACHA SINTÉTICA; CONCHA ANATÔMICA EM ACRÍLICO COM MEDIDA APROXIMADA DE 540 X 290 MM; CHAVE SELETORA DE TENSÃO 110 / 220 V; DISPLAY COM 6 DÍGITOS; FUNÇÃO DA TECLA TARA NO PAINEL FRONTAL; PESO LÍQUIDO DE 5,845 KG.	UND	5	BALMAX	R\$ 1.509,96	R\$ 7.549,80
8	CABO PARA LÂMINA DE BISTURI Nº 3 - PRODUTO CONFECCIONADO EM AÇO INOXIDÁVEL. GARANTIA DE 10 ANOS CONTRA DEFEITOS DE FABRICAÇÃO DE ACORDO COM PADRÕES INTERNACIONAIS DE QUALIDADES, NORMAS DA ABNT CE.	UND	8	COOPERFLEX	R\$ 21,38	R\$ 171,04
9	CABO PARA LÂMINA DE BISTURI Nº 4 - PRODUTO CONFECCIONADO EM AÇO INOXIDÁVEL. GARANTIA DE 10 ANOS CONTRA DEFEITOS DE FABRICAÇÃO DE ACORDO COM PADRÕES INTERNACIONAIS DE QUALIDADES, NORMAS DA ABNT CE.	UND	8	COOPERFLEX	R\$ 21,38	R\$ 171,04
10	CADEIRA DE RODAS - FABRICADA EM AÇO CARBONO, COM ASSENTO/ENCOSTO EM NYLON, DOBRÁVEL, FREIOS BILATERAIS, ARO IMPULSOR BILATERAL, APOIO PARA BRAÇOS E PÉS FIXOS, RODAS DIANTEIRAS ARO 06" COM PNEUS MACIÇOS E RODAS TRASEIRAS ARO 24" EM ALUMÍNIO COM PNEUS MACIÇOS. CAPACIDADE MÁXIMA DE PESO: 85 KG; ALTURA DO CHÃO AO AP DE BRAÇO: 69 CM; ALTURA DO ASSENTO AO AP DE BRAÇO: 19 CM.	UND	1	CARONE	R\$ 925,42	R\$ 925,42
11	ESTOJO PERFURADO INOX - 32 COMP. X 16 CM DE LARGURA X 8 ALTURA.	UND	4	FAMI	R\$ 409,24	R\$ 1.636,96
12	ESTOJO PERFURADO INOX - 36 COMP. X 22 CM DE LARGURA X 9 ALTURA.	UND	4	FAMI	R\$ 677,44	R\$ 2.709,76
15	CENTRÍFUGA DIGITAL 12 TUBOS DE BANCADA - FORÇA CENTRÍFUGA 1800G, CONTROLE DE VELOCIDADE ANALÓGICO DE 500 A 3.400 RPM, TIMER (TEMPORIZADOR DIGITAL) COM ESCALA DE 01 EM 01 MINUTOS, TIMER AJUSTÁVEL DE 05 A 95 MINUTOS, TRAVA DE SEGURANÇA, CAIXA EM CHAPA DE AÇO, MOTOR DE 330W APROXIMADANE, DIMENSÕES APROXIMADAS: LARGURA 270 X COMPRIMENTO 320 MM X ALTURA 270, PESO APROXIMADO DE 10KGS, VOLTAGEM DE 220 VOLTS OU BIVOLT.	UND	1	QUIMIS	R\$ 14.647,78	R\$ 14.647,78
16	COLAR CERVICAL COM 16 REGULAGENS - DESENVOLVIDO PARA AUXILIAR NA MANUTENÇÃO DO ALINHAMENTO NEUTRAL, PREVENÇÃO DO DESVIO LATERAL E FLEXÃO ANTERIOR/POSTERIOR E EXTENSÃO DA ESPINHA CERVICAL DURANTE O TRANSPORTE E ROTINA DE CUIDADOS DO PACIENTE; COM AJUSTE DE ALTURA, 16 POSIÇÕES PARA UM AJUSTE PERSONALIZADO DENTRO DE UMA FAIXA DE 4 AJUSTES PADRÕES PARA ADULTOS; POSSUIR APOIO DE MENTO (QUEIXO) DOBRÁVEL QUE FACILITE PROCEDIMENTOS DE INTUBAÇÃO; MATERIAL TRANSLÚCIDO E COMPATÍVEL COM EXAMES DE RESONÂNCIA MAGNÉTICA, TOMOGRAFIA COMPUTADORIZADA; COM UMA AMPLA ABERTURA FRONTAL PARA REALIZAÇÃO DE PROCEDIMENTOS DE CRICOTIROTOMIA OU TRAQUEOSTOMIA, BEM COMO ABERTURA POSTERIOR PARA DRENAGEM DE FLUÍDOS E VISUALIZAÇÃO DA REGIÃO DA NUCA.	UND	2	ORTOCEN	R\$ 187,98	R\$ 375,96
17	COLAR CERVICAL RESGATE - COLAR DE RESGATE CONFECCIONADO EM POLIETILENO VIRGEM DE ALTA DENSIDADE ESPESURA ENTRE 1,5MM E 1,8MM REVESTIDO EM EVA BRANCO DE 4MM, VELCRO COSTURADO EM AMBOS OS LADOS NAS CORES SEGUINDO PADRÃO DE CADA TAMANHO, MONTADO ATRAVÉS DE BOTÃO COM TRAVAMENTO NA COR BRANCA, SUPORTE MENTONIANO, ABERTURA FRONTAL PARA ANÁLISE DO PULSO CAROTÍDEO E ABERTURA PARA PALPAÇÃO E VENTILAÇÃO DA NUCA. TAMANHOS PP, P, M, G E GG, CONFORME ORDEM DE COMPRA.	UND	10	ORTOCEN	R\$ 31,22	R\$ 312,20
18	CUBA REDONDA 9 CM X 250 ML - PRODUTO CONFECCIONADO EM AÇO INOXIDÁVEL. GARANTIA DE 10 ANOS CONTRA DEFEITOS DE FABRICAÇÃO DE ACORDO COM PADRÕES INTERNACIONAIS DE QUALIDADES, NORMAS DA ABNT CE.	UND	15	FAMI	R\$ 27,38	R\$ 410,70
19	CUBA RIM 26 X 12 CM - PRODUTO CONFECCIONADO EM AÇO INOXIDÁVEL. GARANTIA DE 10 ANOS CONTRA DEFEITOS DE FABRICAÇÃO DE ACORDO COM PADRÕES INTERNACIONAIS DE QUALIDADES, NORMAS DA ABNT CE.	UND	15	FAMI	R\$ 76,22	R\$ 1.143,30
20	Objeto/Lote/Item: 20 DETECTOR FETAL PORTÁTIL - CARACTERÍSTICAS: TRANSDUTOR DE ALTA SENSIBILIDADE, COMPACTO, LEVE E DE FÁCIL OPERAÇÃO, ALTO-FALANTE DE ALTA PERFORMANCE, DESIGN ERGONÔMICO E COMPARTIMENTO PARA TRANSDUTOR, ENTRADA PARA FONE DE OUVIDO, GRAVADOR OU COMPUTADOR, BOTÃO LIGA-DESLIGA,CONTROLE DE VOLUME E DESLIGAMENTO AUTOMÁTICO, TELA DE LCD COLORIDA PARA VISUALIZAÇÃO NUMÉRICA E DA FONDA DO BATIMENTO CARDÍACO FETAL, ALARMES VISUAIS/SONOROS AJUSTÁVEIS E PROGRAMÁVEIS, BATERIA INTERNA RECARREGÁVEL E CARREGADOR INTEGRADO. ESPECIFICAÇÃO TÉCNICA: FREQUÊNCIA ULTRA-SOM: 2 MHZ, INTENSIDADE ULTRA-SOM: <10MW/CM 2, FONTE DE ALIMENTAÇÃO: DC NI-MH BATERIA RECARREGÁVEL /AC 110/220V, 50/60HZ, DISPLAY: 45 MILÍMETROS X 25 MILÍMETROS LCD, FCF FAIXA DE MEDIÇÃO: 50 ~ 240BPM, RESOLUÇÃO DA FCF: 1BPM, PRECISÃO FHR: ± 1 BPM, CONSUMO DE ENERGIA: <1W, DIMENSÕES: 135 MILÍMETROS X 95 MILÍMETROS X 35 MILÍMETROS, PESO: 200G. ACOMPANHA: CORPO PRINCIPAL, SONDA 2MHZ, 2 BATERIAS NI-MH 1.2V, ADAPTADOR AC 110/220V, 50/60HZ, BOLSA DE TRANSPORTABILIDADE COM MACINTOSH: SIM, TERMIN	UND	18	MD	R\$ 1.709,90	R\$ 30.778,20
21	ESPÁTULA Nº1, DE AÇO INOXIDÁVEL E AUTOCLAVÁVEL, INDICADA PARA USO EM PROCEDIMENTOS RESTAURADORES PROVISÓRIOS OU DEFINITIVOS.	UND	20	COOPERFLEX	R\$ 19,00	R\$ 380,00
22	FOCO DE LUZ PARA EXAME GINECOLÓGICO - COM HASTE SUPERIOR FLEXÍVEL E CROMADA; PEDESTAL COM HASTE INFERIOR PINTADA; ALTURA VARIÁVEL ENTRE 90 A 150 CM; PINTURA EM EPOXI À 250° C. DE ALTA RESISTÊNCIA; BASE DO PEDESTAL COM 04 RODÍZIOS; ALIMENTAÇÃO ELÉTRICA SELECIONÁVEL EM 110 OU 220 V. 50/60 HZ; LÂMPADA HALÓGENA 12 V. X 20 W; PESO LÍQUIDO 05 KG.	UND	5	MEDPEJ	R\$ 1.130,56	R\$ 5.652,80

PREFEITURA MUNICIPAL
373
FL Nº

23	FOICE RASPADOR PONTA MORSE Nº 00, INDICADA NA REMOÇÃO DE CÁLCULO DENTÁRIO SUPRAGEGIVAL, ESPECIALMENTE NA REGIÃO INTERDENTAL.	UND	15	COOPERFLEX	R\$ 20,32	R\$ 304,80
24	FÓRCEPS DE SIMPSON 36 CM.	UND	15	ABC	R\$ 1.711,12	R\$ 5.133,36
25	FÓRCEPS Nº150 INFANTIL, DE AÇO INOXIDÁVEL E AUTOCLAVÁVEL, INDICADO PARA EXTRAÇÃO DE INCISIVOS DECÍDUOS E RAÍZES SUPERIORES.	UND	15	GOLGRAN	R\$ 181,32	R\$ 2.719,80
26	FÓRCEPS Nº151 INFANTIL, DE AÇO INOXIDÁVEL E AUTOCLAVÁVEL, INDICADO PARA EXTRAÇÃO DE DENTES DECÍDUOS E RAÍZES INFERIORES.	UND	15	GOLGRAN	R\$ 181,32	R\$ 2.719,80
27	FÓRCEPS Nº16, DE AÇO INOXIDÁVEL E AUTOCLAVÁVEL, TAMBÉM CONHECIDO COMO CHIFRE DE BOI, INDICADO PARA EXTRAÇÃO DE MOLARES INFERIORES DE AMBOS OS LADOS.	UND	15	GOLGRAN	R\$ 181,32	R\$ 2.719,80
28	IMOBILIZADOR DE CABEÇA ADULTO - PRODUZIDO EM ABS, RESISTENTE A IMPACTOS, ANATÔMICO, REGULAGEM COM VELCRO E PRESO AO TECIDO, COM DOIS CINTOS DE IMOBILIZAÇÃO, BLOCOS LATERAIS AJUSTÁVEIS E REFIS DE TESTA E QUEIXO, COM ORIFÍCIO AURICULAR PARA VERIFICAÇÃO DE SANGRAMENTO DE 80 MM, PRODUZIDO EM MATERIAL DE ESPUMA VINIL EMBORRACHADA, IMPERMEÁVEL, LAVÁVEL, BASE FIXADA NA PRANCHA APROXIMADOS DE 40 X 26 CM, LATERAIS FIXADAS NA BASE APROXIMADAS DE 23,5 X 14 X 6 CM.	UND	2	ORTOCEN	R\$ 286,78	R\$ 573,56
29	KIT DE TALAS ARAMADA COM VELCRO - COM 04 TAMANHOS P, M, G E GG - CONFECCIONADA EM MATERIAL ARMADO, MOLDÁVEL, DOBRÁVEL, FLEXÍVEL, IMPERMEÁVEL E REUTILIZÁVEL, REVESTIDO COM EVA EMBORRACHADO E COM COBERTURA DE ESPUMA POLIETILENO. COMPOSTO POR: 01 UNID. TAMANHO P, DIMENSÕES APROX. 53 X 8CM; 01 UNID. TAMANHO M, DIMENSÕES: 63 X 9CM; 01 UNID. TAMANHO G, DIMENSÕES: 86 X 10CM; 01 UNID. 01 UNID. TAMANHO GG, DIMENSÕES: 102 X 11,5CM.	KIT	4	ORTOCEN	R\$ 242,16	R\$ 968,64
30	LANTERNA CLÍNICA COM LUZ DE LED - LANTERNA DE ALTA PERFORMANCE COM ILUMINAÇÃO LED DE 2,2V; CONFECCIONADA EM METAL LEVE DE ALTA QUALIDADE; ILUMINAÇÃO BRILHANTE E BRANCA PARA MELHOR VISUALIZAÇÃO; ACIONAMENTO ATRAVÉS DO BOTÃO LIGA/DESLIGA; POSSUI CONVENIENTE CLIPE DE BOLSO; ALIMENTAÇÃO ATRAVÉS DE DUAS PILHAS AAA.	UND	18	MD	R\$ 232,24	R\$ 4.180,32
31	MASSAGEADOR COMPACTO - APARELHO COM 6 (SEIS) PEÇAS PARA MASSAGEM PARA EXPECTORAÇÃO, CAPILAR, FACE, DORES CIÁTICAS E NEVRÁLGICAS (DORES LOCALIZADAS) REUMATISMO, LUXAÇÕES, HEMATOMAS E MÁ CIRCULAÇÃO LOCALIZADA. APARELHO PARA 220V.DUAS VELOCIDADES DE VIBRAÇÃO:SUAVE E FORTE; POTÊNCIA 50W; ESTOJO PARA GUARDA E TRANSPORTE DO APARELHO; MANUAL IMPRESSO, PRÁTICO, COLORIDO, COM ORIENTAÇÃO PARA OS DIFERENTES TIPOS DE MASSAGENS E BENEFÍCIOS; GARANTIA DE 1 ANO.	UND	4	TD	R\$ 698,00	R\$ 2.792,00
32	MESA DE CABECEIRA - ESTRUTURA EM CHAPA DE AÇO FOSFATIZADA TAMPO SUPERIOR EM POLIURETANO, COM LATERAIS EM AÇO FRONTAL E TRASEIRO EM AÇO; TAMPO INFERIOR EM AÇO, 01 GAVETA MEDINHO APROXIMADAMENTE 95MM DE ALTURA, EM CHAPA DE AÇO FOSFATIZADA, COM TRILHO TELESCÓPICO; COMPARTIMENTO INFERIOR, COM 01 PRATELEIRA, COM PORTA FRONTAL, COM CHAVE; ACABAMENTO: TODO O PROCESSO DE PINTURA DE RECOBRIMENTO DE PEÇAS METÁLICAS DEVERÁ TER TRATAMENTO QUE SEJA APROVADO NOS TESTES DE RESISTÊNCIA QUÍMICA; PINTURA COM TINTAS EM PÓ PELO MÉTODO ELETROSTÁTICO; DIMENSÕES APROXIMADAS: A: 850MM X L: 490MM X P: 490MM. POSSUI RODÍZIOS.	UND	7	HOSPMED	R\$ 3.866,80	R\$ 27.067,60
33	MESA DE CONSULTÓRIO - DIMENSÕES: MÍNIMAS DE 1400 X 650 X 740MM, PODENDO VARIAR EM +/- 5%, COM 02 GAVETAS, PUXADORES METÁLICOS, TAMPO EM MDF, REVESTIDO EM LAMINADO MELAMÍNICO NA CORES AZUL OU CINZA, COM ESPESSURA MÍNIMA DE 25MM, PAINEL FRONTAL COM NO MÍNIMO DE 20MM DE ESPESSURA REVESTIDO EM LAMINADO MELAMÍNICO COM BORDAS INFERIOR ENCABEÇADA COM FITA DE POLIESTIRENO, COM 2,5MM DE ESPESSURA, DA MESMA COR DO LAMINADO, ESTRUTURA METÁLICA RETANGULAR DE 30X70MM, PINTADA EM EPÓXI PÓ PELO SISTEMA ELETROSTÁTICO, BORDA FRONTAL EM POST FORMING ARREDONDADAS A 180 GRAUS E BORDAS TRANSVERSAIS ENCABEÇADAS EM FITA DE POLIESTIRENO NA MESMA COR DO LAMINADO, NAS CORES AZUL OU CINZA, NA ESTRUTURA DUPLA.	UND	5	MAP	R\$ 1.119,56	R\$ 5.597,80
34	OFTALMOSCÓPIO - ILUMINAÇÃO: HALOGÊNIO / XENON OU LED; CONTROLE DE LUZ: LIGA/DESLIGA; LENTES: +20 A -20 DIOPTRIAS; ABERTURAS: 5 ABERTURAS; FILTRO LIVRE DE VERMELHO: FILTRO VERDE; ALIMENTAÇÃO: 2 PILHAS AA OU BATERIA RECARREGÁVEL; VOLTAGEM: 2.5V; ÓPTICA SELADA, LIVRE DE POEIRAS; CABEÇA: ABS - RESISTENTE A IMPACTOS; BORRACHA DE PROTEÇÃO; MARCADOR DE DIOPTRIAS ILUMINADO.	UND	11	MD	R\$ 1.682,96	R\$ 18.512,56
35	OTOSCÓPIO LED - COMPACTO, ALTA PERFORMANCE, ALTA RESISTÊNCIA, ILUMINAÇÃO BRANCA E DE ALTO BRILHO, EXCELENTE NITIDEZ DA IMAGEM, INDICADO PARA AVALIAR TANTO A PARTE INTERNA QUANTO A PARTE EXTERNA DO OUVIDO. POSSUIR LÂMPADA 2,5V PARA ILUMINAR ATRAVÉS DE FEIXE DE LUZ CONCENTRADO E UMA LENTE DE AUMENTO DE 2,5X PARA UMA ANÁLISE COM EXCELENTE NITIDEZ. ACOMPANHANDO: 05 ESPÉCULOS REUTILIZÁVEIS Nº1 - 2,5MM - 05 ESPÉCULOS REUTILIZÁVEIS Nº2 - 4,0MM - 10 ESPÉCULOS DESCARTÁVEIS Nº1 - 2,5MM - 10 ESPÉCULOS DESCARTÁVEIS Nº2 - 4,0MM - LÂMPADA DE 2,5V/500MA - TIPO BAIONETA (HALÓGENA) - ESTOJO MACIO PARA ACONDICIONAMENTO E TRANSPORTE. DADOS TÉCNICOS: ALIMENTAÇÃO ELÉTRICA PILHA AA - GARANTIA DO FABRICANTE 12 MESES - ILUMINAÇÃO LED - REGISTRO ANVISA - COM FIBRA ÓPTICA. MANUAIS DO USUÁRIO EM PORTUGUÊS.	UND	5	MD	R\$ 1.414,98	R\$ 7.074,90
36	PINÇA ADSON COM DENTE DE RATO 12 CM. PRODUTO CONFECCIONADO EM AÇO INOXIDÁVEL. GARANTIA DE 10 ANOS CONTRA DEFEITOS DE FABRICAÇÃO DE ACORDO COM PADROES INTERNACIONAIS DE QUALIDADES, NORMAS DA ABNT CE.	UND	15	ABC	R\$ 32,86	R\$ 492,90
37	PINÇA ADSON COM SERRILHA 10 CM. PRODUTO CONFECCIONADO EM AÇO INOXIDÁVEL. GARANTIA DE 10 ANOS CONTRA DEFEITOS DE FABRICAÇÃO DE ACORDO COM PADROES INTERNACIONAIS DE QUALIDADES, NORMAS DA ABNT CE.	UND	15	ABC	R\$ 31,30	R\$ 469,50
38	PINÇA ALIS 18 CM PRODUTO CONFECCIONADO EM AÇO INOXIDÁVEL. GARANTIA DE 10 ANOS CONTRA DEFEITOS DE FABRICAÇÃO DE ACORDO COM PADROES INTERNACIONAIS DE QUALIDADES, NORMAS DA ABNT CE.	UND	20	ABC	R\$ 148,08	R\$ 2.961,60
39	PINÇA ALIS 20 CM PRODUTO CONFECCIONADO EM AÇO INOXIDÁVEL. GARANTIA DE 10 ANOS CONTRA DEFEITOS DE FABRICAÇÃO DE ACORDO COM PADROES INTERNACIONAIS DE QUALIDADES, NORMAS DA ABNT CE.	UND	20	ABC	R\$ 156,02	R\$ 3.120,40
40	PINÇA BACKAUS 10 CM. PRODUTO CONFECCIONADO EM AÇO INOXIDÁVEL. GARANTIA DE 10 ANOS CONTRA DEFEITOS DE FABRICAÇÃO DE ACORDO COM PADROES INTERNACIONAIS DE QUALIDADES, NORMAS DA ABNT CE.	UND	30	ABC	R\$ 69,66	R\$ 2.089,80
41	PINÇA CLÍNICA PARA USO GERAL NO CONSULTÓRIO ODONTOLÓGICO, CONHECIDA TAMBÉM COMO PINÇA DE ALGODÃO, DE AÇO INOXIDÁVEL E AUTOCLAVÁVEL.	UND	30	COOPERFLEX	R\$ 21,38	R\$ 641,40
42	PINÇA KOCHER CURVA 20 CM - PRODUTO CONFECCIONADO EM AÇO INOXIDÁVEL, APRESENTADA EM EMBALAGEM PLÁSTICA INDIVIDUAL, CONSTANDO OS DADOS DE IDENTIFICAÇÃO, PROCEDÊNCIA E RASTREABILIDADE. GARANTIA DE 10 ANOS CONTRA DEFEITOS DE FABRICAÇÃO DE ACORDO COM PADRÕES INTERNACIONAIS DE QUALIDADES, NORMAS DA ABNT CE.	UND	20	ABC	R\$ 134,50	R\$ 2.690,00
43	PINÇA KOCHER RETA 20 CM - PRODUTO CONFECCIONADO EM AÇO INOXIDÁVEL, APRESENTADA EM EMBALAGEM PLÁSTICA INDIVIDUAL, CONSTANDO OS DADOS DE IDENTIFICAÇÃO, PROCEDÊNCIA E RASTREABILIDADE. GARANTIA DE 10 ANOS CONTRA DEFEITOS DE FABRICAÇÃO DE ACORDO COM PADRÕES INTERNACIONAIS DE QUALIDADES, NORMAS DA ABNT CE.	UND	20	ABC	R\$ 134,50	R\$ 2.690,00
44	PORTA AGULHA MAYO HEGAR 14CM, INDICADO PARA PRENDER E MANIPULAR A AGULHA DE SUTURA DURANTE SEU USO, DE AÇO INOXIDÁVEL E AUTOCLAVÁVEL.	UND	20	COOPERFLEX	R\$ 59,20	R\$ 1.184,00
47	SERINGA CARPULE, DE AÇO INOXIDÁVEL E AUTOCLAVÁVEL, INDICADA PARA AUXILIAR NA APLICAÇÃO DE ANESTESIA DENTÁRIA.	UND	20	COOPERFLEX	R\$ 58,02	R\$ 1.160,40



49	TENS CLÍNICO 4 CANAIS - COM DESIGN INOVADOR, CONTROLE ATRAVÉS DE TECLAS SOFT TOUCH E DISPLAY LCD. POSSUI 04 CANAIS DE SAÍDAS INDEPENDENTES E 09 MODOS DE OPERAÇÃO. CONTROLES VARIÁVEIS DE TODOS OS PARÂMETROS DE ESTIMULAÇÃO DAS CORRENTES FES E TENS. POSSUI PROTOCOLOS PRÉ-PROGRAMADOS PARA OTIMIZAR OS TRATAMENTOS E A UTILIZAÇÃO. PRINCIPAIS TRATAMENTOS: TRAUMATO-ORTOPÉDICO, ANALGESIA, FORTALECIMENTO MUSCULAR. ACESSÓRIOS: CD COM MANUAL DE INSTRUÇÕES, CABO DUPLO PARA APLICAÇÃO, 4 ELÉTROS DE SILICONE 3X5CM.	UND	5	CARCI	R\$	4.339,90	R\$	21.699,50
50	TESOURA IRIS RETA, DE AÇO INOXIDÁVEL E AUTOCLAVÁVEL, UTILIZADA EM PROCEDIMENTOS CIRÚRGICOS ODONTOLÓGICOS.	UND	50	COOPERFLEX	R\$	32,88	R\$	1.644,00
51	TESOURA METZEMBAUM CURVA - 16 CM.	UND	10	ABC	R\$	85,62	R\$	856,20
52	TESOURA METZEMBAUM CURVA - 18 CM.	UND	10	ABC	R\$	104,92	R\$	1.049,20
53	TESOURA METZEMBAUM CURVA - 20 CM.	UND	10	ABC	R\$	118,46	R\$	1.184,60
54	TESOURA METZEMBAUM CURVA - 25 CM.	UND	10	ABC	R\$	206,38	R\$	2.063,80
55	TESOURA METZEMBAUM RETA - 16 CM.	UND	10	ABC	R\$	85,62	R\$	856,20
59	TERMÔMETRO DIGITAL A LASER. TERMÔMETRO DIGITAL INFRAVERMELHO O TERMÔMETRO DIGITAL SEM CONTATO COM TECNOLOGIA TOUCH IREE, BASTANDO APROXIMAR O SENSOR DA TESTA PARA OBTER A TEMPERATURA CORPÓREA EM POUCOS SEGUNDOS, EMITIR CORES NO VISOR PARA ALERTAR SE HÁ OU NÃO ESTADO FEBRIL. AS TEMPERATURAS AFERIDAS AINDA SÃO ARMAZENADAS NA MEMÓRIA, PERMITINDO UM ACOMPANHAMENTO PRECISO DAS VARIAÇÕES DE TEMPERATURA. TERMÔMETRO DIGITAL INFRAVERMELHO SEM CONTATO É INDICADO PARA MEDIÇÃO DE TEMPERATURA CORPÓREA. INFORMAÇÕES TÉCNICAS: TOUCH FREE - SEM CONTATO MAIS PRÁTICO E HIGIÊNICO 3 EM 1: MEDIÇÃO DE TEMPERATURA: CORPÓREA, AMBIENTES E SUPERFÍCIES INFRAVERMELHO; MEDIÇÃO INSTANTÂNEA ALARME DE FEBRE 30 MEMÓRIAS VISOR, DISPLAY DO TERMÔMETRO MUDA DE COR. COFORME A TEMPERATURA INDICADA, FACILITANDO A LEITURA: 37,5° C - VERDE >37,5° - VERMELHO.	UND	6	KAIYI	R\$	753,08	R\$	4.518,48
60	AR CONDICIONADO (TIPO SPLIT) - 12.000 BTU'S - CAPACIDADE DE REFRIGERAÇÃO DE 12.000 BTU'S. VOLTAGEM 220 V. SISTEMA ESPECIAL DE TRIPLA FILTRAGEM, COM EXCLUSIVO FILTRO HEPA; DISPLAY DE TEMPERATURA DIGITAL; CONTROLE REMOTO COM DISPLAY EM CRISTAL LÍQUIDO; TIMER DIGITAL DE 24 HORAS; ENTRADA SUPERIOR DE AR; FUNÇÃO DIRECTIO: QUANDO ACIONADA, ALTERA O ÂNGULO DA ALETA HORIZONTAL; CAPACIDADE DE RESFRIAMENTO: 12.000 BTUS; COM AQUECIMENTO: NÃO; FUNÇÕES: AUTO, SIGA-ME, SLEEP, SWING, TIMER, TURBO; TERMOSTATO: DIGITAL; CONTROLE REMOTO: SIM; FILTRO DE AR: ANTI-ÁCARO, ANTI-BACTÉRIA, ANTI-FUNGO. COR: BRANCO; CLASSIFICAÇÃO PROCEL - A.	UND	20	MIDIA	R\$	4.324,00	R\$	86.480,00
61	AR CONDICIONADO (TIPO SPLIT) - 9.000 BTU'S - CAPACIDADE DE REFRIGERAÇÃO DE 9.000 BTU'S. VOLTAGEM 220 V. SISTEMA ESPECIAL DE TRIPLA FILTRAGEM, COM EXCLUSIVO FILTRO HEPA; DISPLAY DE TEMPERATURA DIGITAL; CONTROLE REMOTO COM DISPLAY EM CRISTAL LÍQUIDO; TIMER DIGITAL DE 24 HORAS; ENTRADA SUPERIOR DE AR; FUNÇÃO DIRECTIO: QUANDO ACIONADA, ALTERA O ÂNGULO DA ALETA HORIZONTAL; CAPACIDADE DE RESFRIAMENTO: 9.000 BTUS; COM AQUECIMENTO: NÃO; FUNÇÕES: AUTO, SIGA-ME, SLEEP, SWING, TIMER, TURBO; TERMOSTATO: DIGITAL; CONTROLE REMOTO: SIM; FILTRO DE AR: ANTI-ÁCARO, ANTI-BACTÉRIA, ANTI-FUNGO. COR: BRANCO; CLASSIFICAÇÃO PROCEL - A.	UND	20	MIDIA	R\$	3.746,00	R\$	74.920,00
63	ARMÁRIO EM AÇO COM CHAVE, 02 PORTAS - EM AÇO, 04 PRATELEIRAS. DIMENSÕES APROXIMADAS: 1,80 A 2,1 X 0,7 A 1,1 X 0,35 M, CAPACIDADE DE 50 KG POR PRATELEIRA.	UND	9	DM	R\$	1.651,92	R\$	14.867,28
64	ARQUIVO EM AÇO - COM 4 GAVETAS COM RODÍZIOS DESLIZANTES, PARA PASTAS SUSPENSAS TAMANHO OFÍCIO, EM CHAPA 26 (0,48MM), TRATADA E FOSFATIZADA, COM FECHADURA QUE TRAVA SIMULTANEAMENTE AS 4 GAVETAS. MEDIDAS PADRÃO: ALTURA: 1,34 M, LARGURA: 0,47 M, PROFUNDIDADE: 0,71 M. PINTURA EPÓXI, COR CINZA ROYAL.	UND	15	DM	R\$	1.500,00	R\$	22.500,00
66	BIRÔ COM 03 GAVETAS COM FECHADURA, EM MADEIRA MDF E REVESTIDO DE FÓRMICA.	UND	10	MAP	R\$	1.381,80	R\$	13.818,00
67	CADEIRA BRANCA DE PLÁSTICO EM RESINA SINTÉTICA RESISTENTE COM BRAÇO.	UND	100	TRAMONTINA	R\$	190,00	R\$	19.000,00
69	CAIXA AMPLIFICADA MULTIMÍDIA COM ENTRADAS USB, AUXILIAR RCA, AUXILIAR P10, CARTÃO DE MEMÓRIA E RÁDIO FM - 40 W - 220V.	UND	25	GOLDENTEC	R\$	1.501,76	R\$	37.544,00
75	ESTANTE DE AÇO - COM 06 (SEIS) PRATELEIRAS REGULÁVEIS, REFORÇO ÔMEGA, FORMANDO SEIS VÃOS ÚTEIS, CONFECCIONADA EM CHAPA DE AÇO 20 USG, COLUNAS EM CHAPA 14 USG, TRATAMENTO ANTI-FERRUGINOSO COM FOSFATIZAÇÃO, FUNDO E LATERAIS ABERTOS COM REFORÇOS EM "X", PINTURA EM EPÓXI COM SECAGEM EM ESTUFA DE ALTA TEMPERATURA NA COR CINZA. MEDIDAS APROXIMADAS: 30X92X1,98CM.	UND	50	DM	R\$	1.280,00	R\$	64.000,00
82	HD RÍGIDO EXTERNO: HD COM CAPACIDADE DE 1TB COM INTERFACE DE CONEXÃO USB 2.0.	UND	13	SEAGATE	R\$	1.078,26	R\$	14.017,38
83	IMPRESSORA COLORIDA MULTIFUNCIONAL: TECNOLOGIA DE IMPRESSÃO: TECNOLOGIA DE JATO DE TINTA MICROPIEZO DE 4 CORES (CMYK), RESOLUÇÃO: ATÉ 5760 X 1440 DPI DE RESOLUÇÃO OTIMIZADA EM VÁRIOS TIPOS DE PAPEL, GARRAFAS COM TINTA ORIGINAL: 1 GARRAFA COM TINTA PRETA: RENDE ATÉ 4.500 PÁGINAS 3 GARRAFAS DE TINTA COLORIDA (CIANO, MAGENTA, AMARELO): RENDEM ATÉ 7.500 PÁGINAS, TAMANHO DA GOTA DE TINTA: 3 PICOLITROS, VELOCIDADE DE IMPRESSÃO: MÁXIMA PRETO 33 PPM / EM CORES 15 PPM NORMAL PRETO 10 ISO PPM / EM CORES 5 ISO PPM, CAPACIDADE DE PAPEL: BANDEJA DE ENTRADA PARA PAPEL 100 FOLHAS / 10 ENVELOPES BANDEJA DE SAÍDA 30 FOLHAS, UTILIZAÇÃO DO PAPEL: FOLHAS INDIVIDUAIS 10 X 15 CM (4" X 6"), 13 X 18 CM (5" X 7"), 20 X 25 (8" X 10") CARTA, LEGAL, OFÍCIO (21,6 X 35,6 CM), A4, A5, A6 E B5 SUPORTA DIFERENTES TIPOS DE PAPÉIS, PAPEL SULTE COMUM E PAPÉIS FOTOGRAFICOS PARA JATO DE TINTA, ENVELOPES Nº 10, DL (110 X 220 MM), C6 (114 X 162 MM) TIPOS ENVELOPE COMUM E FOTOGRAFICOS PARA JATO DE TINTA, TIPO DE SCANNER: BASE PLANA COM SENSOR DE INPATIBILIDADE COM MACINTOSH: SIM, TERMINAIS DE ENTRADA / SAÍDA, RGB1 (ANALÓGICO): 15 PINOS, VÍDEO COMPOSTO USANDO ADAPTADOR ADP-CV1E, RGB II(DIGITAL): HDMI W/ HDCP, VÍDEO 1: RCA, AUDIO 1: 1/8 POL. ESTÉREO, AUDIO: ALTO-FALANTE DE 7 W, CONTROLE EXTERNO: USB TIPO B, IV, COMPATIBILIDADE DE SINCRONISMO: SINCR. SEPARADO / SINCR. COMPOSTO / SINCR. EM G; ESPECIFICAÇÕES ELÉTRICAS: REQUISITOS DE ALIMENTAÇÃO: 100 A 240V CA, 50/60 HZ, CORRENTE DE ENTRADA: 2,7 A / 1,4 A, CONSUMO DE POTÊNCIA MODO NORMAL / MODO ECO / MODO DE ESPERA: 261 W / 213 W / 0,4 W; MECÂNICAS: ORIENTAÇÃO DE INSTALAÇÃO: MESA / FRONTAL, MESA / TRASEIRA, DIMENSÕES (LXPXA): 260 X 247 X 89 MM (10,2 X 9,7 X 3,5 POL.), PESO LÍQUIDO: 2,3 KG (5,1 LIBRAS), RUIDO DO VENTILADOR: 35 DB NORMAL / 33 DB ECO, RUIDO DO VENTILADOR: USA UL60950-1 FCC PARTE 15 CLASSE B, CANADÁ CSA60950-1, NOM; REQUISITOS AMBIENTAIS: TEMPERATURA DE OPERAÇÃO: 5°A 40°C (41° A 10), GARANTIA: 12 MESES. 16,9 CM (17,5" X 12,0" X 6,7") 4,9 KG (10,8 LB), ITENS INCLUSOS: CABO USB, GUIA RÁPIDO DE INSTALAÇÃO, CD COM DRIVERS E MANUAIS, 1 GARRAFA DE TINTA PRETA E 3 GARRAFAS DE TINTA COLORIDA (CIANO, MAGENTA E AMARELA).	UND	30	EPSON	R\$	3.751,36	R\$	112.540,80
87	MESA BRANCA DE PLÁSTICO EM RESINA SINTÉTICA RESISTENTE.	UND	20	MAP	R\$	580,00	R\$	11.600,00
88	MESA DE MADEIRA - MESA EM FORMATO REDONDO, COM CAPACIDADE PARA 6 LUGARES. FABRICADA EM MADEIRA RESISTENTE, DE LONGA DURAÇÃO, TODA NIVELADA. DIMENSÕES DE ALTURA 76,5 CM.	UND	2	MAP	R\$	1.960,00	R\$	3.920,00
89	MOUSE: ÓPTICO PLUG AND PLAY, COR: PRETO, CONEXÃO: USB, RESOLUÇÃO: 1000DPI, BOTÕES: 3 (DIREITO, ESQUERDO, ROLAGEM), COMPATÍVEL WINDOWS/LINUX.	UND	35	GOLDENTEC	R\$	33,04	R\$	1.156,40



90	NOBREACK - ESPECIFICAÇÕES: CAPACIDADE DE POTÊNCIA DE SAÍDA : 600 WATTS / 1200 VA, AUTONOMIA ESTIMADA (200 WATTS): 24 MINUTOS, POTÊNCIA MÁXIMA CONFIGURÁVEL: 600 WATTS / 1200 VA, TENSÃO NOMINAL DE SAÍDA: 115V, TIPO DE FORMA DE ONDA: SENOIDAL APROXIMADA, CONEXÕES DE SAÍDA: (8) NBR 14136 (BATERIA DE RESERVA), TENSÃO NOMINAL DE ENTRADA: 115V,220V, FREQUÊNCIA DE ENTRADA: 60 HZ +/- 2HZ, TIPO DE CONEXÃO DE ENTRADA: NBR 14136, COMPRIMENTO DO CABO: 1.22 METROS, INTERVALO DE TENSÃO DE ENTRADA AJUSTÁVEL PARA AS PRINCIPAIS OPERAÇÕES: 92 - 156,180 - 270V, TIPO DE BATERIA: BATERIA SELADA CHUMBO-ACIDO LIVRE DE MANUTENÇÃO: A PROVA DE VAZAMENTO, TEMPO DE RECARGA: TÍPICO 12 HORA(S), CARTUCHO DE SUBSTITUIÇÃO DE BATERIA: RBCS, QUANTIDADE DE RBC: 2, TEMPO DE AUTONOMIA TÍPICO EM MEIA CARGA: 16.3 MINUTOS (300 WATTS), TEMPO DE AUTONOMIA TÍPICO EM CARGA TOTAL: 4.4 MINUTOS (600 WATTS), TABELA DE AUTONOMIA: BACK-UPS RS, PAINEL DE CONTROLE: DISPLAY DE LED DE STATUS COM INDICADORES DE ON LINE : EM BATERIA : TROCA DE BATERIA E SOBRE CARGA,PATIBILIDADE COM MACINTOSH: SIM, TERMINAIS DE ENTRADA / SAÍDA, RGB1 (ANALÓGICO): 15 PINOS, VÍDEO COMPOSTO USANDO ADAPTADOR ADP-CV1E, RGB II(DIGITAL): HDMI W/ HDCP, VÍDEO 1: RCA, AUDIO 1: 1/8 POL. ESTÉREO, AUDIO: ALTO-FALANTE DE 7 W, CONTROLE EXTERNO: USB TIPO B, IV, COMPATIB	UND	44	APC	R\$ 1.318,54	R\$ 58.015,76
92	PEN DRIVE - CAPACIDADE DE ARMAZENAMENTO 32GB ,VELOCIDADE DE TRANSFERÊNCIA DE DADOS 15MB/S CONEXÕES USB 2.0 , SISTEMAS OPERACIONAIS WINDOWS XP; WINDOWS VISTA; MAC OS 10+; LINUX CONTEÚDO DA EMBALAGEM 1 PEN DRIVE, DIMENSÕES APROXIMADAS DO PRODUTO (CM) - AXLXP 12,5X7,5X1,5CM.	UND	70	GOLDENTEC	R\$ 117,14	R\$ 8.199,80
94	PROJETOR MULTIMÍDIA - ESPECIFICAÇÕES ÓPTICAS: TECNOLOGIA DE VÍDEO: DLP DE 0,55 DA TEXAS INSTRUMENTS COM BRILLIANTCOLOR, LUMINOSIDADE DE SAÍDA (LÚMENS): 2800 NORMAL; RESOLUÇÃO: NATIVA: SVGA 800 X 600, MÁXIMA: UXGA 1600 X 1200, RAZÃO DE CONTRASTE (MÁXIMA): 3000:01:00, TIPO DA LÂMPADA: 200 W CA, VIDA DA LÂMPADA (MÁXIMA): 4.000 HORAS EM USO NORMAL / 6.000 NO MODO ECO, TAMANHO DA TELA (DIAGONAL): 762 A 7620 MM (30 A 300 POLEGADAS), RAZÃO DE PROJEÇÃO: 1,95 A 2,15, DISTÂNCIA DE PROJEÇÃO: 1,2 A 13,2 M (3,9 A 43,3 PÉS), ÂNGULO DO PROJETER: 14° WIDE / 12,7° TELE LENTE: ZOOM: 1 - 1,1, FOCO: MANUAL, NÚMERO F: F = 2,41 A 2,55; F = 21,83 A 24 MM, CORREÇÃO DE TRAPÉZIO: +/- 40°; COMPATIBILIDADE DE SINAL/CONNECTIVIDADE: VELOCIDADE DE VARREDURA, HORIZONTAL: 15 A 100 KHZ VERTICAL: 50 A 120 HZ, PADRÕES DE VÍDEO SUPORTADOS: NTSC, NTSC4.43, PAL-M, N, B, D, G H, I, SECAM, COMPATIBILIDADE COM SINAL DE VÍDEO SD/HD: 480i, 576i, 480P, 576P, 720P, 1080i, COMPATIBILIDADE COM SINAL DE PC: VGA, SVGA, XGA, WXGA+, SXGA, SXGA+, UXGA, COMPATIBILIDADE COM MACINTOSH: SIM, TERMINAIS DE ENTRADA / SAÍDA, RGB1 (ANALÓGICO): 15 PINOS, VÍDEO COMPOSTO USANDO ADAPTADOR ADP-CV1E, RGB II(DIGITAL): HDMI W/ HDCP, VÍDEO 1: RCA, AUDIO 1: 1/8 POL. ESTÉREO, AUDIO: ALTO-FALANTE DE 7 W, CONTROLE EXTERNO: USB TIPO B, IV, COMPATIBILIDADE DE SINCRONISMO: SINCR. SEPARADO / SINCR. COMPOSTO / SINCR. EM G; ESPECIFICAÇÕES ELÉTRICAS: REQUISITOS DE ALIMENTAÇÃO: 100 A 240V CA, 50/60 HZ, CORRENTE DE ENTRADA: 2,7 A / 1,4 A, CONSUMO DE POTÊNCIA MODO NORMAL / MODO ECO / MODO DE ESPERA: 261 W / 213 W / 0,4 W; MECÂNICAS: ORIENTAÇÃO DE INSTALAÇÃO: MESA / FRONTAL, MESA / TRASEIRA, DIMENSÕES (LXPPX): 260 X 247 X 89 MM (10,2 X 9,7 X 3,5 POL.), PESO LÍQUIDO: 2,3 KG (5,1 LIBRAS), RUÍDO DO VENTILADOR: 35 DB NORMAL / 33 DB ECO, RUÍDO DO VENTILADOR: USA UL60950-1 FCC PARTE 15 CLASSE B, CANADÁ CSA60950-1, NOM; REQUISITOS AMBIENTAIS: TEMPERATURA DE OPERAÇÃO: 5°A 40°C (41° A 10), GARANTIA: 12 MESES.	UND	5	GOLDENTEC	R\$ 3.902,00	R\$ 19.510,00
97	TECLADO: PLUG AND PLAY, COR: PRETO, PADRÃO: ABNT2 CONEXÃO: USB, TECLAS: ALTA QUALIDADE MACIAS AO TOQUE, COMPATÍVEL: WINDOWS/LINUX.	UND	35	GOLDENTEC	R\$ 63,08	R\$ 2.207,80
118	Objeto/Lote/Item: 118 TATAME EM E.V.A: 1MX1M COLORIDOS UNIDADE 5	UND	5	TATAME	R\$ 318,00	R\$ 1.590,00
					R\$ 778.923,50	

Prazo de Validade da Carta Proposta: 60 (sessenta) dias

Declaramos, que nos preços ofertados estão incluídas todas as despesas incidentes sobre o fornecimento referentes a tributos, encargos sociais e demais ônus atinentes à execução do serviço objeto desta licitação.

Declaramos, para todos os fins de direito, que cumprimos plenamente os requisitos de habilitação e que nossa Carta Proposta está em conformidade com as exigências do instrumento convocatório (edital).

Data: 18/08/20



Objeto: Registro de Preços para futura e eventual Aquisição de Móveis, Equipamentos, Material Hospitalar / Odontológico de Informática e de Jardinagem, para as Secretarias Municipais.

Itens	Especificação do Produto	Marca	Quant.	Unidade	Valor Unitário	Valor Unitário (por extenso)	Valor Total	Valor Total (por extenso)
1	Abridor de boca adulto de silicone, com dimensões de 40x30x20mm, para procedimentos odontológicos. Autoclavável à 134°C	Abritec	20	Unid	R\$ 19,62	dezenove reais e sessenta e dois centavos	R\$ 392,40	trezentos e noventa dois reais e quarenta centavos
2	Abridor de boca infantil de silicone, com dimensões de 30x25x18mm, para procedimentos odontológicos. Autoclavável à 134°C	Abritec	20	Unid	R\$ 19,62	dezenove reais e sessenta e dois centavos	R\$ 392,40	trezentos e noventa dois reais e quarenta centavos
3	Alavanca seldin direita nº1r, indicada para auxiliar em cirurgias de extração dentárias, de aço inoxidável e autoclavável	Abc	20	Unid	R\$ 86,85	oitenta e seis reais e oitenta e cinco centavos	R\$ 1.737,00	mil setecentos e trinta e sete reais
4	Alavanca seldin esquerda nº1l, indicada para auxiliar em cirurgias de extração dentárias, de aço inoxidável e autoclavável	Abc	20	Unid	R\$ 86,85	oitenta e seis reais e oitenta e cinco centavos	R\$ 1.737,00	mil setecentos e trinta e sete reais
5	Alavanca seldin reta nº2, indicada para auxiliar em cirurgias de extração dentárias, de aço inoxidável e autoclavável	Abc	30	Unid	R\$ 86,85	oitenta e seis reais e oitenta e cinco centavos	R\$ 2.605,50	dois mil, seiscentos cinco reais e cinquenta centavo.
23	Foice raspador ponta morse nº0-00, indicada na remoção de cálculo dentário supragengival, especialmente na região interdental.	Millenium	15	Unid	R\$ 75,15	setenta e cinco reais e quinze centavos	R\$ 1.127,25	mil cento e vinte e sete reais e cinco centavos
25	Fórceps nº150 infantil, de aço inoxidável e autoclavável, indicado para extração de incisivos decíduos e raízes superiores.	Golgran	15	Unid	R\$ 122,76	cento e vinte e dois reais e setenta e seis centavos	R\$ 1.841,40	mil oitocentos e quarenta e um real e quarenta centavo
26	Fórceps nº151 infantil, de aço inoxidável e autoclavável, indicado para extração de dentes decíduos e raízes inferiores.	Golgran	15	Unid	R\$ 122,76	cento e vinte e dois reais e setenta e seis centavos	R\$ 1.841,40	mil oitocentos e quarenta e um real e quarenta centavo
50	Tesoura íris reta, de aço inoxidável e autoclavável, utilizada em procedimentos cirúrgicos odontológicos.	Glgran	50	Unid	R\$ 29,70	vinte e nove reais e setenta centavos	R\$ 1.485,00	mil quatrocentos e oitenta e cinco reais
60	Ar condicionado (tipo split) - 12.000 btu's- capacidade de refrigeração de 12.000 btu's. Voltagem 220 v. Sistema especial de tripla filtragem, com exclusivo filtro hepa; display de temperatura digital; controle remoto com display em cristal líquido; timer digital de 24 horas; entrada superior de ar; função directio: quando acionada, altera o ângulo da aleta horizontal; capacidade de resfriamento: 12.000 btus; com aquecimento: não; funções: auto, siga-me, sleep, swing, timer, turbo; termostato: digital; controle remoto: sim ; filtro de ar: anti-ácario, anti-bactéria, anti-fungo. Cor: branco; classificação procel - a.	Tcl	20	Unid	R\$ 2.518,20	dois mil, quinhentos e dezoito reais e vinte centavos	R\$ 50.364,00	cinquenta mil, trezentos e sessenta e quatro reais

61	Ar condicionado (tipo split) - 9.000 btu's- capacidade de refrigeração de 9.000 btu's. Voltagem 220 v. Sistema especial de tripla filtragem, com exclusivo filtro hepa; display de temperatura digital; controle remoto com display em cristal líquido; timer digital de 24 horas; entrada superior de ar; função directio: quando acionada, altera o ângulo da aleta horizontal; capacidade de resfriamento: 9.000 btus; com aquecimento: não; funções: auto, siga-me,sleep, swing, timer, turbo; termostato: digital; controle remoto: sim ; filtro de ar: anti-ácario, anti-bactéria, anti-fungo. Cor: branco; classificação procel - a.	Tel	20	Unid	R\$ 2.338,20	dois mil, trezentos e trinta e oito reais e vinte centavos	R\$ 46.764,00	quarenta e seis mil setecentos e sessenta e quatro reais
62	Armário aço montável - 2 portas de abrir com reforços internos tipo ômega, puxador estampado verticalmente na extremidade interna da porta com acabamento pvc, possui sistema de cremalheira para regulagem de altura das prateleiras a cada 50mm. Com 01 prateleira fixa para travamento das portas e 03 reguláveis, fechadura cilíndrica com chaves tipo yale. Todo confeccionado em chapas de aço nº 26 e 24 com tratamento pelo processo anticorrosivo à base de fosfato de zinco e pintura eletrostática a pó com camada de 30 a 40 microns com secagem em estufa a 240 °c (na cor cinza cristal) com camada de 30 a 40 microns com secagem em estufa a 120 °c (nas outras cores). Medidas aproximadas: 1,95x90x40cm.	Dm Aço	40	Unid	R\$ 1.245,60	mil duzentos e quarenta e cinco reais e sessenta centavos	R\$ 49.824,00	quarenta e nove mil oitocentos e vinte e quatro reais
63	Armário em aço com chave, 02 portas - em aço, 04 prateleiras. Dimensões aproximadas: 1,80 a 2,1 x 0,7 a 1,1 x 0,35 m, capacidade de 50 kg por prateleira.	Aço Confiança	9	Unid	R\$ 1.245,60	mil duzentos e quarenta e cinco reais e sessenta centavos	R\$ 11.210,40	onze mil, duzentos dez reais e quarenta centavos
64	Arquivo em aço - com 4 gavetas com rodízios deslizantes, para pastas suspensas tamanho ofício, em chapa 26 (0,48mm), tratada e fosfatizada, com fechadura que trava simultaneamente as 4 gavetas. Medidas padrão: altura: 1,34 m, largura: 0,47 m, profundidade: 0,71 m. Pintura epóxi, cor cinza royal.	Aço Confiança	15	Unid	R\$ 995,40	novecentos e noventa e cinco reais e quarenta centavos	R\$ 14.931,00	quatorze mil, novecentos e trinta e um reais
65	Bebedouro: capacidade 200 litros construído em estrutura metálica galvanizada branca, isolamento em poliuretano expandido tipo pii. Serpentina em tubo de cobre embutidas (sem contato com a água). Bóia para controle de entrada da água. Termostato para controle automático de temperatura. Bandeja com 05 torneiras a jato de pressão, com protetores labiais mais uma torneira na lateral. Termostato para controle automático de temperatura equipado com nova unidade condensadora elgin ultra = econômica de 220 volts.	Jr Frios	54	Unid	R\$ 2.790,00	dois mil, setecentos e noventa reais	R\$ 150.660,00	cento e cinquenta mil, seiscentos e sessenta reais
66	Birô com 03 gavetas com fechadura, em madeira mdf e revestido de fórmica	Map Móveis	10	Unid	R\$ 342,00	trezentos e quarenta e dois reais	R\$ 3.420,00	três mil, quatrocentos e vinte reais



67	Cadeira branca de plástico em resina sintética resistente com braço	Ibap	100	Unid	R\$ 40,05	quarenta reais e cinco centavos	R\$ 4.005,00	quatro mil e cinco reais
71	Computador completo - processador: soquete: lga 1151, número de núcleos: 2, número de threads: 4, velocidade do clock: 3.9 ghz, cache: 3 mb, velocidade do barramento: 8 gt/s dmi3, processo de fabricação: 14 nm, tdp máximo: 51w; placa mãe: formato: modelo uatx, soquete: lga 1151, memória: 2 x dimm, máximo de 32gb, ddr4 2133/2400 mhz non-ecc, unbuffered, grfíco: processador grfíco integrado, suporta vga com resolução máxima de 1920 x 1200 @ 60 hz máximo de memória compartilhada 1024 mb, suporta hímí com resolução máxima de 4096 x 2160 @ 24 hz / 2560 x 1600 @ 60 hz máximo de memória compartilhada 1024 mb, slots de expansão: 1 x pcie 3.0/2.0 (x16), 1 x pcie 2.0 x1, armazenamento: 4 x porta(s) sata 6gb/s, lan: 1 x gigabit, áudio: 8 canais - codec de alta definição, suporta detecção de conexão, portas usb: 4 x porta(s) usb 3.0/2.0 (2 no painel traseiro, azul) 6 portas usb 2.0/1.1 (4 no painel traseiro, pretas), portas no painel traseiro: 1 x ps/2 teclado (roxo), 1 x ps/2 mouse (verde), 1 x saída(s) d-sub, 1 x porta lan (745), 4 x portas usb 2.0, 3 x conectores de áudio, 2 x porta: usb 3.0, painel interno: 1 x entrada usb 3.0, com suporte a 2 portas usb 3.0 adicionais, 1 x entrada(s) usb 2.0, com suporte a 2 portas usb 2.0 adicional(s), 4 x conectores sata iii (9gb/s), 1 x conector(es) de ventoinha do chassi (1 x 4 -pin), 1 x conector(es) de força eatx de 24 pinos, 1 x conector(es) de força atx 12v de 4 pinos, 1 x conector(es) de áudio para o painel frontal (aafp), 1 x painel(s) do sistema, 1 x conector interno para auto-falante, 1 x chassis intrusion conector(s); memória: 1 x 4gb, tipo: ddr4 288-pin, velocidade: 2133mhz, voltagem: 1.2v, disco rígido: 1 x hd com interface: sata iii 6gb/s cache: 16mb, capacidade: 500gb; gravador: leitor e gravador de cd/dvd (gravador de cd 48x, gravador dvd 16x) gabinete: fabricado em aço galvanizado, cor: preto, tipo: atx, micro-atx, painel frontal: 2 x usb 2.0, 1 x áudio, 1 x fire; baias internas: 1 x hd, baias externas: 2 x baias 5.25 para cd rom, 1 x baia 3.5 para leitor de cartões, painel traseiro: 4 slots para placas de expansão; fonte de alimentação: potência real de 200w bivolt com 1x conector 20+4 pinos, 1x conector 4 pinos 12v, 2 x conectores ide, 2 x conectores sata, cabo alimentação; placa de rede wifi: padrão ieee 802.11 b/g/n; teclado: abnt2 usb, mouse: óptico usb, resolução: 800dpi, scroll, monitor led 18.5" sistema operacional: windows 10 64 bits. Garantia: 12 meses.	Jab	45	Unid	R\$ 4.912,20	quatro mil, novecentos e doze reais e vinte centavos	R\$ 221.049,00	duzentos e vinte e um mil e quarenta nove reais
74	Escorregador infantil de plástico: quantidade de degraus, 3 material da rampa plástico, comprimento da rampa 140 cm, largura da rampa 30 cm, altura da rampa 90 m, idade mínima recomendada 2 meses, idade máxima recomendada 7 anos, grade de segurança. Alt 95cm x larg 60cm x comp 145cm	Xalingo	6	Unid	R\$ 1.494,00	mil quatrocentos e noventa e quatro reais	R\$ 8.964,00	oito mil, novecento e sessenta e quatro reais
75	Estante de aço - com 06 (seis) prateleiras reguláveis, reforço ômega, formando seis vãos úteis, confeccionada em chapa de aço 20 usg, colunas em chapa 14 usg, tratamento anti-ferruginoso com fosfatização, fundo e laterais abertos com reforços em 'x', pintura em epóxi com secagem em estufa de alta temperatura na cor cinza. Medidas aproximadas: 30x92x1,98cm.	Dm Aço	50	Unid	R\$ 550,80	quinhentos e cinquenta reais e oitenta centavos	R\$ 27.540,00	vinte e sete mil, quinhentos e quarenta reais
76	Fogão 4 bocas com acendimento automático - inox - acendimento automático - número de bocas 0 4. Características gerais - design frente única: revestimento totalmente liso e esmaltado, evitando absorção de gordura - vidro interno vedado: o vidro interno do forno é vedado, evitando o acúmulo de gordura ou sujeira entre os vidros da porta. A vedação nessa região, ajuda a não aumentar a temperatura do produto e evita o amarelamento das suas peças externas. - grades duplas: - 1 prateleira deslizante. - pés duplo clique: - manipuladores removíveis: - acendimento automático: timer não - botões removíveis sim - forno autolimpante não - luz no forno sim - prateleiras do forno 1 deslizante grill no forno não - estufa não - cozimento a vapor no forno não especificações técnicas cor inox - capacidade do forno (litros) 58 litros aproximadamente eficiência energética a tensão/voltagem bivolt consumo de energia - a (menos 25% de consumo) garantia 12 meses dimensões fogão 4 bocas com acendimento automático - inox altura 96,00 centímetros - aproximadamente largura 51,50 centímetros - aproximadamente profundidade 60,30 centímetros - aproximadamente peso 23,50 quilos - - aproximadamente	Consul	20	Unid	R\$ 1.906,20	mil novecentos e seis reais e vinte centavos	R\$ 38.124,00	trinta e oito mil, cento e vinte e quatro reais

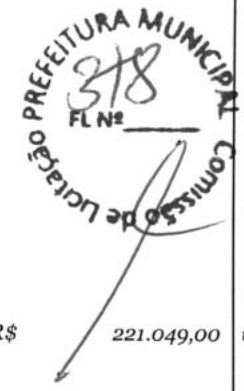

77	Fogão industrial 6 bocas com forno	Cristal Aço	34	Unid	R\$ 3.132,00	três mil, cento e trinta e dois reais	R\$ 106.488,00	cento e seis mil, quatrocentos e oitenta e oito reais
78	Freezer horizontal – linha branca - descrição: material: capacidade bruta de armazenamento: capacidade líquida: 419 litros; faixa de operação (dupla ação): função refrigerada: 2°C a 8°C; função freezer – 18°C a -22°C; dimensões aproximadas do produto (externa) 94,4x133,1x69 cm (a x l x p); dimensões aprox. Do produto (interna): 71,5x122,2x51,5 cm (a x l x p); peso aprox. Do produto: 69kg; isento de gás cfc. Tensão: 220v; deve conter pés niveladores, fechadura com chave, dreno de gelo frontal e garantia de 12 meses.	Esmaltec	55	Unid	R\$ 3.430,80	três mil, quatrocentos e trinta reais e oitenta centavos	R\$ 188.694,00	cento e oitenta e oito mil, seiscentos e noventa e quatro reais
79	Gangorra cavalinho infantil nas cores verde e vermelho	Xalingo	15	Unid	R\$ 684,00	seiscentos e oitenta e quatro reais	R\$ 10.260,00	dez mil, duzentos e sessenta reais
80	Geladeira com uma porta – 300l nominal cor branco - com as seguintes características: com uma porta: não tenha formação de gelo nas paredes; controle de temperatura: localizado no painel frontal; especificações técnicas: classificação energética: a; voltagem 220vac; capacidade bruta de no mínimo 324 litros; capacidade de armazenamento do freezer de no mínimo 47 litros; capacidade de armazenamento do refrigerador de no mínimo 253 litros; capacidade útil total (nominal) de no mínimo 300 litros; - consumo de energia mensal no máximo 35,5 kwh/mês; cor: branco; dimensões aproximadas do produto: 153,9cm de altura x 61,6cm de largura x 69,1cm de profundidade ; peso líquido aproximado do produto: 48kg; deverá estar afixado na porta o selo do inmetro comprovando a classe de eficiência de consumo de energia(a); rotulado na frente com a marca do fabricante e capacidade nominal do refrigerador. Garantia mínima de 12 meses ou a do fabricante se for maior.	Consul	24	Unid	R\$ 3.312,00	três mil, trezentos e doze reais	R\$ 79.488,00	setenta e nove mil, quatrocentos e oitenta e oito reais
81	Gelagua de coluna com 2 torneiras - bebedouro tipo gelagua de coluna com 2 torneiras; refrigeração por compressor; possuir termostato frontal com controle gradual de temperatura; sistema automático de abertura do garrafão; aparador de água removível; possui reservatório vedado e alças laterais para melhor locomoção; baixo consumo de energia; ecologicamente correto, gás não poluente (r134a); alto desempenho: 1,8 litros/hora de água gelada; possuir selo do inmetro através de certificado válido junto a portaria nº 344 que obriga que os equipamentos para consumo de água deverão ser fabricados e importados somente em conformidade com os requisitos ora aprovados e devidamente registrados no inmetro que deverá acompanhar a proposta de preço, sob pena de desclassificação. Possuir garantia mínima de um ano.	Esmalte	30	Unid	R\$ 1.078,20	mil e setenta e oito reais e vinte centavos	R\$ 32.346,00	trinta e dois mil, trezentos e quarenta e seis reais

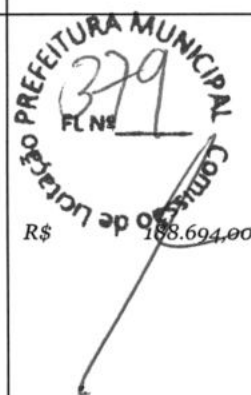

82	Hd rígido externo: hd com capacidade de 1tb com interface de conexão usb 2.0.	Dw	13	Unid	R\$ 604,80	seiscentos e quatro reais e oitenta centavos	R\$ 7.862,40	sete mil, oitocentos sessenta e dois reais e quarenta centavos
83	Impressora colorida multifuncional: tecnologia de impressão: tecnologia de jato de tinta micro-pico de 4 cores (cmk), resolução: até 5760 x 1440 dpi de resolução otimizada em vários tipos de papel, garrafas com tinta original: 1 garrafa com tinta preta: rende até 4.500 páginas 3 garrafas de tinta colorida (ciano, magenta, amarelo): rendem até 7.500 páginas, tamanho da gota de tinta: 3 picolitros, velocidade de impressão: máxima preto 33 ppm / em cores 15 ppm normal preto 10 iso ppm / em cores 5 iso ppm, capacidade de papel: bandeja de entrada para papel 100 folhas / 10 envelopes bandeja de saída 30 folhas, utilização do papel: folhas individuais 10 x 15 cm (4" x 6"), 13 x 18 cm (5" x 7"), 20 x 25 (8" x 10") carta, legal, ofício (21,6 x 35,6 cm), a4, a5, a6 e b5 suporta diferentes tipos de papéis, papel sulfite comum e papéis fotográficos para jato de tinta, envelopes nº 10, dl (110 x 220 mm), c6 (114 x 162 mm) tipos envelope comum e fotográficos para jato de tinta, tipo de scanner: base plana com sensor de linhas cis colorido, área de digitalização: máxima 21,6 x 29,7 cm (8,5" x 11,7"), resolução do scanner: ótica: 1200 dpi, hardware: 1200 x 2400 dpi, interpolada: 9600 x 9600 dpi, profundidade de cores: cores de 48 bits, tamanho das cópias: 10 x 15 cm (4" x 6"), carta, a4, interface e conectividade: usb 2.0 de alta velocidade (compatível com usb 1.1), wi-fi (802.11 b/g/n), compatibilidade: windows® xp/professional x64 edition/vistatm /7/8/8.1/10 mac® os x 10.6.8, 10.7.x, 10.8.x, 10.9.x, 10.10.x, 10.11x requisitos para windows® e macintosh® • 512mb ram (1gb recomendado) • monitor suya de pelo menos 256 cores • 550mb de espaço em disco • conexão usb (cabo incluso) (1gb recomendado) • unidade de cd-rom ou dvd-rom requisitos adicionais para windows • pentium® 1 ghz ou superior recomendado requisitos adicionais para macintosh • requiere 1gb de ram recomendado, dimensões e peso: (largura x profundidade x altura) 44,5 x 30,4 x 16,9 cm (17,5" x 12,0" x 6,7") 4,9 kg (10.8 lb), itens inclusos: cabo usb, guia rápido de instalação, cd com drivers e manuais, 1 garrafa de tinta preta e 3 garrafas de tinta colorida (ciano, magenta e amarela).	Epson	30	Unid	R\$ 2.248,20	dois mil, duzentos e quarenta e oito reais e vinte centavos	R\$ 67.446,00	sessenta e sete mil quatrocentos e quarenta e seis reais
84	Impressora medio porte copiadora multifuncional laser - tecnologia de impressão laser; velocidade mínima de impressão de 33 ppm; velocidade mínima do processador 400 mhz; memória padrão mínima: 256 mb memória; possuir impressão frente e verso (duplex) automático; possuir interface de comunicação através de rede 10/100 ; possui ciclo mensal máximo de 35000 páginas mês; capacidade padrão da bandeja de papel de 250 folhas e bandeja multiuso de 50 folhas; capacidade de saída do papel 50 folhas (de face para baixo); tamanhos do papel: a4, carta; possuir alimentador automático de papel de 35 folhas; permitir a utilização de tirar cópia no modo duplex automática; permitir digitalização color e mono; possuir função de fax dom 33,6kbps; garantia: o fabricante do equipamento deverá possuir atendimento da assistência técnica por um prazo de 12 (doze)	Hp	5	Unid	R\$ 4.320,00	quatro mil, trezentos e vinte reais	R\$ 21.600,00	vinte e um mil e seiscentos reais
85	Liquidificador industrial 10 litros: capacidade 10 litros; copo em aço inox; gabinete externo em aço inox; componentes do gabinete interno em alumínio fundido; motor (cv): 1/2; voltagem (v): 110/220; consumo (kw h) médio: 0,75; garantia do fornecedor de 12 meses.	Metvisa	5	Unid	R\$ 1.494,00	mil quatrocentos e noventa e quatro reais	R\$ 7.470,00	sete mil, quatrocentos e setenta reais



86	Liquidificador simples: função pulsar/autolimpeza para facilitar a limpeza do copo sem precisar desmontar. Lâminas em aço inoxidável super desempenho e durabilidade, com porta fio. Tampa com sobre tampa, orifício para colocar os ingredientes, base antiderrapante, baixo nível de ruído, e copo com travamento. Velocidade mínimo 02, copo em polipropileno alto-resistente, pulsar, baixo nível de ruído, baixíssimo consumo de energia com potência de no mínimo 360 w, copo com 1,5 lt, disposições de cores, tensão 110/220 v (não bivolt). Garantia de 12 meses pelo fornecedor.	Modial	35	Unid	R\$ 161,82	cento e sessenta e um reais e oitenta e dois centavos	R\$ 5.663,70	cinco mil, seiscento e sessenta e três reais e setenta centavos
87	Mesa branca de plástico em resina sintética resistente	Ibap	20	Unid	R\$ 63,00	sessenta e três reais	R\$ 1.260,00	mil duzentos e sessenta reais
88	Mesa de madeira - mesa em formato redondo, com capacidade para 6lugares. Fabricada em madeira resistente, de longa duração, toda nivelada. Dimensões de altura 76,5 cm.	Jflex	2	Unid	R\$ 896,40	oitocentos e noventa e seis reais e quarenta centavos	R\$ 1.792,80	mil setecentos e noventa e dois reais e oitenta centavos
89	Mouse: óptico plug and play, cor: preto, conexão: usb, resolução: 1000dpi, botões: 3 (direito, esquerdo, rolagem), compatível: windows/linux.	Gt	35	Unid	R\$ 19,80	dezenove reais e oitenta centavos	R\$ 693,00	seiscentos e noventa e três reais
90	Nobreack - especificações: capacidade de potência de saída : 600 watts / 1200 va, autonomia estimada (200 watts): 24 minutos, potência máxima configurável: 600 watts / 1200 va, tensão nominal de saída: 115v, tipo de forma de onda: senoidal aproximada, conexões de saída: (8) nbr 14136 (bateria de reserva), tensão nominal de entrada: 115v,220v, frequência de entrada: 60 hz +/- 2hz, tipo de conexão de entrada: nbr 14136, comprimento do cabo: 1.22 metros, intervalo de tensão de entrada ajustável para as principais operações: 92 - 156,180 - 270v, tipo de bateria: bateria selada chumbo-acido livre de manutenção: a prova de vazamento, tempo de recarga: típico 12 hora(s), cartucho de substituição de bateria: rbc5, quantidade de rbc: 2, tempo de autonomia típico em meia carga: 16.3 minutos (300 watts), tempo de autonomia típico em carga total: 4.4 minutos (600 watts), tabela de autonomia: back-ups rs, painel de controle: display de led de status com indicadores de on line : em bateria : troca de bateria e sobre carga, alarme sonoro: soar alarme quando na bateria : alarme distinto de pouca bateria : tom de alarme continuamente sobre carregado, classe de surto de energia: 450 joules, proteção de linha de dados: proteção rj-11 modem/fax/ dsl (linha simples de dois fios), garantia: 12 meses.	Apc	44	Unid	R\$ 1.349,82	mil trezentos e quarenta e nove reais e oitenta e dois centavos	R\$ 59.392,08	cinquenta e nove mil, trezentos e noventa e dois reais e oito centavos
92	Pen drive - capacidade de armazenamento 32gb ,velocidade de transferência de dados 15mb/s conexões usb 2.0 , sistemas operacionais windows xp; windows vista; mac os 10+; linux conteúdo da embalagem 1 pen drive, dimensões aproximadas do produto (cm) - axlpx 12,5x7,5x1,5cm	N.way	70	Unid	R\$ 82,80	oitenta e dois reais e oitenta centavos	R\$ 5.796,00	cinco mil, setecentos e noventa e seis reais



94	<p>Projektor multimídia - especificações ópticas: tecnologia de vídeo: dlp de 0,55 da texas instruments com brilliantcolor, luminosidade de saída (lúmens): 2800 normal; resolução: nativa: sxga 800 x 600, máxima: uxga 1600 x 1200, razão de contraste (máxima): 3000:01:00, tipo da lâmpada: 200 w ca, vida da lâmpada (máxima): 4.000 horas em uso normal / 6.000 no modo eco, tamanho da tela (diagonal): 762 a 7620 mm (30 a 300 polegadas), razão de projeção: 1,95 a 2,15, distância de projeção: 1,2 a 13,2 m (3,9 a 43,3 pés), ângulo do projetor: 14° wide / 12,7° tele lente: zoom: 1 - 1,1, foco: manual, número f: f = 2,41 a 2,55; f = 21,83 a 24 mm, correção de trapézio: +/- 40°; compatibilidade de sinal/conectividade: velocidade de varredura, horizontal: 15 a 100 khz vertical: 50 a 120 hz, padrões de vídeo suportados: ntsc, ntsc4.43, pal-m, n, b, d, g h, i, secam, compatibilidade com sinal de vídeo sd/hd: 480i, 576i, 480p, 576p, 720p, 1080i, compatibilidade com sinal de pc: vga, sxga, xga, uxga, wxga+, sxga+, uxga, compatibilidade com minidisplayport: sim, terminais de entrada / saída, rgb1 (analogico): 15 pinos, vídeo composto usando adaptador adp-cv1e, rgb ii(digital): hdmi u / hdcp, vídeo 1: rca, áudio 1: 1/8 pol. Estéreo, áudio: alto-falante de 7 w, controle externo: usb tipo b, i/o, compatibilidade de sincronismo: sincr. Separado / sincr. Composto / sincr. Em g; especificações elétricas: requisitos de alimentação: 100 a 240v ca, 50/60 hz, corrente de entrada: 2,7 a / 1,4 a, consumo de potência modo normal / modo eco / modo de espera: 261 w / 213 w / 0,4 w; mecânicas: orientação de instalação: mesa / frontal, mesa / traseira, dimensões (lxpxa): 260 x 247 x 89 mm (10,2 x 9,7 x 3,5 pol.), peso líquido: 2,3 kg (5,1 libras), ruído do ventilador: 35 db normal / 33 db eco, ruído do ventilador: usa ul60950-1 f/c parte 15 classe b, canadá csa60950-1, nom; requisitos ambientais: temperatura de operação: 5° a 40° c (41° a 10), garantia: 12 meses.</p>	Benq	5	Unid	R\$ 3.643,20	três mil, seiscentos e quarenta e três reais e vinte centavos	R\$ 18.216,00	dezoito mil, duzentos e dezesseis reais
95	<p>Refrigerador 2 portas - capacidade mínima de 300 litros ou superior; as portas deverão conter puxadores ergonômicos e prateleiras internas; cor: branco, com gaveta, porta latas; classe a em consumo de energia com mais economia, gaveta de frios e carnes para melhor aproveitamento de espaço e visualização dos alimentos, gavetão de legumes transparente para melhor organização e visualização dos alimentos, iluminação lateral; espaço na porta com 2 prateleiras internas removíveis e reguláveis; garantia: 12 (doze) meses</p>	Consul	5	Unid	R\$ 3.598,20	três mil, quinhentos e noventa e oito reais e vinte centavos	R\$ 17.991,00	dezessete mil, novecentos e noventa e um reais
96	<p>Scanner de documentos de alta velocidade - especificação técnica: área de digitalização: até 21,6 cm x 86,3 cm; profundidade de tons de cinza: 256 níveis; profundidade de cor: 30 bits (entrada)/24 bits (saída) (colorido); resolução ótica: até 600 x 600 dpi; resolução interpolada: 1200 x 1200 dpi; velocidade máxima digitalização: 24 ppm (em cores/preto e branco, uma face) 48 ipm (em cores/preto e branco, frente e verso); sensor de imagem: cis duplo; capacidade de entrada de papel: digitalização de até 50 folhas; ciclo de trabalho diário: 1500 páginas por dia; tamanho máximo do documento: até 21,6 cm x 86,3 cm; conectividade: usb 2.0; sistemas operacionais compatíveis: windows®: windows® xp home/pro sp2 ou superior, xp pro x64 sp2 ou superior, windows vista®, windows® 7, windows® 7 x64 ou superior, mac®: mac os x v10.5.8. Mac os x v10.6.x ou superior linux (requer driver); compatível com twain / isis: sim (driver twain e isis incluso); alimentação: 110v; dimensões (lxpxa): 29,9 x 18 x 22,1 cm; itens inclusos: cabo usb, cd instalação c/ manual, guia rápido de instalação, manual do usuário garantia: 1 ano</p>	Brother	1	Unid	R\$ 4.320,00	quatro mil, trezentos e vinte reais	R\$ 4.320,00	quatro mil, trezentos e vinte reais
97	<p>Teclado: plug and play, cor: preto, padrão: abnt conexão: usb, teclas: alta qualidade macias ao toque, compatível: windows/linux.</p>	Gt	35	Unid	R\$ 37,80	trinta e sete reais e oitenta centavos	R\$ 1.323,00	mil trezentos e vinte e três reais

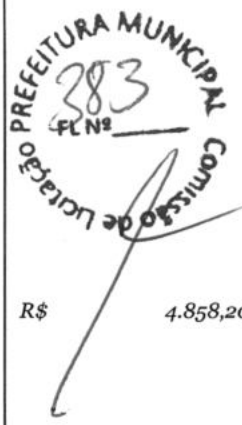

98	<p>Televisor - tv led 49" full hd com conversor digital hdmi usb wi-fi - ficha técnica. Tipo de tv - cor preto - tecnologia da tela led. Polegadas: 49" - resolução full hd - recursos de vídeo multicas, progressive scan, gíngua, dnr, receptor dtv, cc, info, guide, sleep. Recursos de áudio sap/mts, som surround, equalizadores de som predefinidos. Potência do áudio (rms) 20 wrms aproximadamente - quantidade de entradas usb 2 local das entradas usb 2 entradas laterais - quantidade de entradas hdmi 2 local das entradas hdmi 2 entradas traseiras - outras conexões entrada de vídeo e áudio estéreo (rca); 2 entradas hdmi; saída de áudio digital coaxial; entrada rf para tv aberta (digital e analógica) e tv à cabo; 2 entradas usb 2.0: reproduz filmes, músicas e fotos; entrada rj45; saída de áudio estéreo; dispositivo wireless integrado wi-fi wi-fi integrado conversor digital integrado sim - timer on/off sim - sleep timer sim - closed caption sim principais aplicativos todos disponíveis no aparelho recursos *resolução: fullhd 1920 x 1080 (pixels); *tecnologia smart android; *gíngua tv interativa: acesse conteúdo inteligente transmitido pelas emissoras de tv digital no brasil consumo (kw/h) < 1kw/h conteúdo da embalagem 1 smart tv; 1 controle remoto; 1 cabo de alimentação ac; parafusos; base e manual de instruções - garantia do fornecedor 12 meses - dimensões aproximadas do produto - cm (axbxp) 64,7x109,8x8,7cm peso liq. Aproximado do produto (kg) - 9,2 kg</p>	Tcl	1	Unid	R\$ 4.858,20	quatro mil, oitocentos e cinquenta e oito reais e vinte centavos		R\$ 4.858,20	quatro mil, oitocentos e cinquenta e oito reais e vinte centavos
101	Tv 39" led full hd com conversor digital e entradas hdmi e usb	Tcl	10	Unid	R\$ 3.598,20	três mil, quinhentos e noventa e oito reais e vinte centavos	R\$ 35.982,00	trinta e cinco mil, novecentos e oitenta e dois reais	
102	Ventilador de parede 50cm potência: 1/6cv - 130w rotação: 1300 rpm hélice: 440mm grade: grade de metal de 500mm voltagem: 127v informação adicional: equipado com protetor térmico. Chave: velocidade regulável deslizante. Garantia: 12 meses	Vent sol	10	Unid	R\$ 324,00	trezentos e vinte e quatro reais	R\$ 3.240,00	três mil, duzentos e quarenta reais	
105	Armário aéreo para cozinha: altura 55cm largura 120cm profundidade 30cm peso 16kg matéria prima aço tipo de pintura eletrostática a pó cor interna branco.	Tela Sul	4	Unid	R\$ 988,20	novecentos e oitenta e oito reais e vinte centavos	R\$ 3.952,80	três mil, novecentos e cinquenta e oitenta centavos	
108	Bola de futebol de campo oficial - bola oficial, fabricada com material pu ultra, circunferência de 68cm a 70cm. Peso de 410 a 450 gramas. Pressão de 9 a 10 libras. Câmara butil, válvula substituível, miolo removível, acabamento externo com costura. Aprovada pela federação de futebol ou confederação brasileira.	Penalt	20	Unid	R\$ 168,20	cento e sessenta e oito reais e vinte centavos	R\$ 3.364,00	três mil, trezentos e sessenta e quatro reais	
109	Bola futsal adulto - 62-64 cm bola de futsal.	Stadium	20	Unid	R\$ 91,64	noventa e um reais e sessenta e quatro centavos	R\$ 1.832,80	mil oitocentos e trinta e dois reais e oitenta centavos	



115	Mesa grande para refeitório com tampo retangular em fórmica com borda em pvc e banco fixo com encosto em fórmica medidas de 200x80 (total 200x170) opções de: 10 lugares. Especificações: tampo da mesa: produzido em mdf com 15 mm reengrossado com mais 15 mm, totalizando 30 mm de espessura, revestido com laminado de alta resistência da marca formica. Acabamento da borda da mesa em fita de pvc - 30 x 4 mm de espessura. Assentos: medindo 0,30 cm x 0,30 cm, em mdf 15 mm de espessura, borda em perfil de pvc. Encosto: produzido em mdf com 15 mm de espessura, com acabamento das borda em perfil de pvc. Estrutura: montada para bancos fixos em tubo de aço carbono retangular 50 x 30 mm com 1,20 mm de parede, pintura epóxi pó texturizada por processo eletrostático.	Map Móveis	3	Unid	R\$ 1.602,00	mil seiscentos e dois reais	R\$ 4.806,00	quatro mil, oitocentos e seis reais
116	Suporte para tv de 14" a 84" fixo elg genius universal para plasma lcd led - preto - parede.	Jb	5	Unid	R\$ 36,00	trinta e seis reais	R\$ 180,00	cento e oitenta reais
118	Tatame em e.v.a: 1mx1m coloridos	Ibel	5	Unid	R\$ 47,70	quarenta e sete reais e setenta centavos	R\$ 238,50	duzentos e trinta e oito reais e cinquenta centavo.
122	Depósito organizador de plástico médio baixo- transparente, com tampa e trava, formato retangular, com dimensão (mm) 400 x 270 x 133 volume nominal 8.6 litros. Fabricado em resina termoplástica em polipropileno, atóxico.	Richioto	10	Unid	R\$ 29,70	vinte e nove reais e setenta centavos	R\$ 297,00	duzentos e noventa sete reais
125	Botijão térmico com tripé retrátil 12 litros azul características gerais: possui tripé retrátil. Possui alça retrátil que confere grande facilidade para transportar o produto. Possui bocal largo que facilita a entrada de líquidos no produto. Possui prática torneira de plástico com travamento para retirada do líquido. Indicado para líquidos quentes ou frios. Conservação de até 6 horas.	Invicta	15	Unid	R\$ 252,00	duzentos e cinquenta e dois reais	R\$ 3.780,00	três mil, setecentos oitenta reais
126	Caneca de plástico com asa - caneca fabricada com resina termoplástica de polietileno, virgem, capacidade de 250 ml, cor clara. Rotulo ou etiqueta auto adesiva contendo as informações do produto e do fabricante. Aprovado pelo inmetro.	Uniplastic	40	Unid	R\$ 4,23	quatro reais e vinte e três centavos	R\$ 169,20	cento e sessenta e nove reais e vinte centavos
127	Colher de mesa - para servir toda em aço inox, com cabo inteiriço, sem solda ou rebite, medindo no mínimo 33,5cm. Cabo resistente para não dobrar com facilidade. Aprovado pelo inmetro.	Sq	6	Unid	R\$ 14,40	quatorze reais e quarenta centavos	R\$ 86,40	oitenta e seis reais quarenta centavos
128	Colher de pau oval - cabo com no mínimo 50 cm de comprimento	Universal	6	Unid	R\$ 16,20	dezesseis reais e vinte centavos	R\$ 97,20	noventa e sete reais e vinte centavos

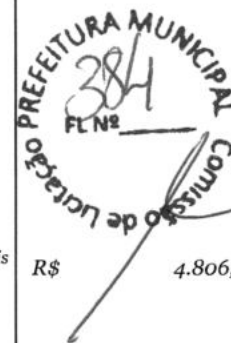

129	Colher em polipropileno virgem de 1º uso; cor homogênea em toda a peça, acabamento polido brilhante, na cor verde. Aprovado pelo inmetro.	Uniplastic	70	Unid	R\$ 0,81	oitenta e um centavos de real	R\$ 56,70	cinquenta e seis reais e setenta centavos
130	Concha em aço nº 09 - linha hotel; para servir refeições em aço inox, cabo inteiriço, sem solda ou rebite. Medida do cabo: 29 cm. Aprovado pelo inmetro	Sucess	6	Unid	R\$ 14,40	quatorze reais e quarenta centavos	R\$ 86,40	oitenta e seis reais quarenta centavos
131	Conjunto de potes para mantimentos em plástico - conjunto com 05 peças de tamanhos diferentes com capacidade mínima de 1l, 1,75l, 3,4l, 8litros. Resistente com tampa e prendedor de pressão adequado para organizar mantimentos e outros objetos.	Richioto	5	Conjunto	R\$ 54,00	cinquenta e quatro reais	R\$ 270,00	duzentos e setenta reais
132	Garrafa térmica 5.000 ml – com tampa de rosca e sobre tampa. Com saída do líquido sem a retirada total da tampa. Com capacidade de 5 litros. Aprovada pelo inmetro.	Invicta	15	Unid	R\$ 63,00	sessenta e três reais	R\$ 945,00	novecientos e quarenta e cinco reais
135	Jarra de vidro sem tampa, capacidade aproximada de 1,3 litros, dimensões sem a tampa de aproximadamente 9,5cm de diâmetro e 21,5cm de altura.	Dcasa	4	Unid	R\$ 23,40	vinte e três reais e quarenta centavos	R\$ 93,60	noventa e três reais e sessenta centavos.
136	Kit leiteira caneco 3 peças alumínio polido até 2 litros	Alubac	2	Kit	R\$ 43,20	quarenta e três reais e vinte centavos	R\$ 86,40	oitenta e seis reais quarenta centavos
138	Panela papel: toda em alumínio, com alça e tampa, capacidade de 2 litros. Aprovado pelo inmetro.	Jr	6	Unid	R\$ 35,82	trinta e cinco reais e oitenta e dois centavos	R\$ 214,92	duzentos e quatorze reais e noventa e dois centavos
139	Pano de chão	Limpotex	20	Unid	R\$ 3,60	três reais e sessenta centavos	R\$ 72,00	setenta e dois reais
140	Pano de prato	Limpotex	20	Unid	R\$ 2,34	dois reais e trinta e quatro centavos	R\$ 46,80	quarenta e seis reais e oitenta centavos
141	Pote de vidro para biscoito, com dimensões aproximadas de 24,9cm de altura, 14,5cm de diâmetro e 11cm de diâmetro da boca do pote.	Invicta	5	Unid	R\$ 32,40	trinta e dois reais e quarenta centavos	R\$ 162,00	cento e sessenta e dois reais
142	Prato em polipropileno, virgem de 1º uso; modelo: liso nas partes internas e externa (sem frisos) com formato interno arredondado, com aba e empilhável. Deverá conter pé na parte externa, em toda a sua extensão, em formato arredondado (sem ângulo reto). Aprovado pelo inmetro.	Uniplastic	50	Unid	R\$ 3,51	três reais e cinquenta e um centavos	R\$ 175,50	cento e setenta e cinco reais e cinquenta centavos.

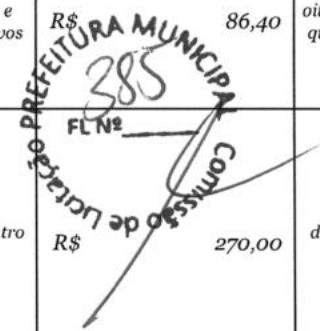

143	Xicara com pires - 50 ml em vidro temperado, transparente, liso e incolor. Aprovado pelo inmetro.	Wheaton	24	Unid	R\$ 12,60	doze reais e sessenta centavos	R\$	302,40	trezentos e dois reais e quarenta centavo
Valor Global da Proposta:							R\$	1.343.512,55	
um milhão, trezentos e quarenta e três mil, quinhentos e doze reais e cinquenta e cinco centavos									



Prazo de Entrega: **10 (dez) dias, contados a partir do recebimento da Ordem de Compra, conforme Edital e Seus Anexos.**

Prazo de Validade da Carta Proposta: **60 (sessenta) dias, conforme estabelecido em edital.**

O licitante declara que, o objeto contratual terá **garantia** referente a defeitos de fabricação, embalagem ou outros, por período mínimo de o (seis) meses, e/ou de acordo com o Código de Defesa do Consumidor.

Declaramos que nos preços ofertados estão incluídas todas as despesas incidentes sobre o fornecimento referentes a tributos, encargos sociais demais ônus atinentes à execução do serviço objeto desta licitação.

Declaramos, para todos os fins de direito, que cumprimos plenamente os requisitos de habilitação e que nossa Carta Proposta está em conformidade com as exigências do instrumento convocatório (Edital)

Declaramos, sob as penalidades cabíveis que somos microempresa ou empresa de pequeno porte nos termos da legislação vigente, não possuindo nenhum dos impedimentos previstos no § 4 do Artigo 3º da Lei Complementar nº 123/06.

Declaramos, sob as penalidades cabíveis que cumprimos plenamente os requisitos para habilitação e que nossa Carta Propostas está em conformidade com as exigências do Edital.

18 de Agosto de 2020

A
 PREFEITURA MUNICIPAL DE VÍCOSA DO CEARÁ
 REF.: PREGÃO ELETRÔNICO N° 09/2020-SEAG/SRP
 ABERTURA 18/ 08 / 2020 ÀS 08:00 HORAS

OBJETO: REGISTRO DE PREÇOS PARA FUTURA E EVENTUAL AQUISIÇÃO DE MÓVEIS, EQUIPAMENTOS, MATERIAL HOSPITALAR / ODONTOLÓGICO, DE INFORMATICA E DE JARDINAGEM, PARA AS SECRETARIAS MUNICIPAIS.

PROPOSTA DE PREÇO													
ITEM	DESCRIÇÃO	MARCA	UND	QUANT	SESA	SEDUC	SETUR	TOTAL	V. UNITARIO	V. TOTAL	V. UNITARIO (EXTENSO)	V. TOTAL (EXTENSO)	
1	ABRIDOR DE BOCA ADULTO DE SILICONE, COM DIMENSÕES DE 40X30X20MM, PARA PROCEDIMENTOS ODONTOLÓGICOS, AUTOCLAVÁVEL A 134°C	MAQUIRA	UNID	20				20	25,88	517,60	vinite e cinco reais e oitenta e oito centavos	quinientos e dezessete reais e sessenta centavos	
VALOR TOTAL									517,60	517,60	quinientos e dezessete reais e sessenta centavos	quinientos e dezessete reais e sessenta centavos	
VALOR GLOBAL DA PROPOSTA									517,60				

Declaramos que nos preços ofertados estão incluídas todas as despesas incidentes sobre o fornecimento referentes a tributos, encargos sociais e demais ônus atinentes à execução do serviço objeto desta licitação; Declaramos para todos os fins de direito, que cumprimos plenamente os requisitos de habilitação e que nossa carta propota está em conformidade com as exigências do instrumento convocatório (edital);

Declaramos que temos pleno conhecimento de todos os parâmetros e elementos dos produtos / bens a serem ofertados no presente certame licitatório;

Declaramos que nossa proposta atende integralmente aos requisitos constantes neste edital;

Declaramos que concordamos integralmente com os termos deste edital e seus anexos;

Declaramos que inexistiu qualquer fato superveniente impeditivo de nossa habilitação para participar no presente certame licitatório, bem assim que ficamos ciente da obrigatoriedade de declarar ocorrências posteriores, nos termos do art. 32, §2º, da Lei nº 8.666/93;

Declaramos que sob as sanções administrativas cabíveis e sob as penas da lei, ser EMPRESA DE PEQUENO PORTE - EPP, nos termos da legislação vigente, não possuindo nenhum dos impedimentos previstos no §4 do artigo 3º da Lei complementar nº 123/06.

Pelo que, por ser a expressão da verdade, firma a presente, sob as penas da Lei.

CONDIÇÕES:

VALIDADE DA PROPOSTA: 90 (NOVENTA) DIAS

PRazo DE ENTREGA: CONFORME OS TERMOS DO EDITAL.



A
 PREFEITURA MUNICIPAL DE VIÇOSA DO CEARÁ
 REF.: PREGÃO ELETRÔNICO N° 09/2020-SEAG/SRP
 ABERTURA 18/ 08 / 2020 ÀS 08:00 HORAS

OBJETO: REGISTRO DE PREÇOS PARA FUTURA E EVENTUAL AQUISIÇÃO DE MÓVEIS, EQUIPAMENTOS, MATERIAL HOSPITALAR / ODONTOLÓGICO, DE INFORMÁTICA E DE JARDINAGEM, PARA AS SECRETARIAS MUNICIPAIS.

PROPOSTA DE PREÇO										
ITEM	DESCRIÇÃO	MARCA	UND	QUANT	SETUR	TOTAL	V. UNITARIO	V. TOTAL	V. UNITARIO (EXTENSO)	V. TOTAL (EXTENSO)
6	ANTROPÔMETRO PORTÁTIL - EQUIPAMENTO PARA AFERIÇÃO DE MEDIDAS CORPORAIS LINEARES - COMPRIMENTO, ALTURA E ALTURA DO JOELHO- CONFECCIONADO EM ALUMÍNIO, ACRÍLIO E NYLON, COM PREDOMÍNIO DO PRIMEIRO E PESO APROXIMADO DE 3,5 KG. COM SUPORTE PARA O CALCANHAR, BASE DE ALUMÍNIO COM PLACAS DE ACRÍLIO E BARRA DE NYLON OU ALUMÍNIO COM FECHO PRESSÃO BILHA PARA ENCAIXE DA HASTE; DOIS PARAFUSOS NA PARTE POSTERIOR PARA FIXAÇÃO DAS BARRAS DE ESTABILIZAÇÃO ; BASE INFANTIL DE ALUMÍNIO COM SUPORTE PARA HASTE (BARRA DE NYLON OU ALUMÍNIO COM FECHO PRESSÃO BILHA); CURSOR DE AFERIÇÃO CONFECCIONADO EM ALUMÍNIO COM SUPORTE DE BARRA PARA ENCAIXAR NA HASTE E QUE GARANTE O ÂNGULO DE 90<198> DA BASE DO CURSOR DE AFERIÇÃO COM INDICADOR DE LEITURA, DUAS PLACAS DE POSTURAÇÃO EM ALUMÍNIO, TRÊS CURSORES DE CONTENÇÃO PARA DEFINIR O POSICIONAMENTO DAS PLACAS DE POSTURAÇÃO E DO CURSOR DE AFERIÇÃO; UMA HASTE COM 1,2M DE COMPRIMENTO, COM FITA MÉTRICA MILIMETRADA DE FIBRA DE VIDRO AFIXADA E DUAS BARRAS PARA ESTABILIZAÇÃO; UMA HASTE DE ALONGAMENTO MEDINDO 1M, COM FITA MÉTRICA E TODA A SUA EXTERSAO; COM POSSIBILIDADE PARA AFERIR ESTATURA DE ATÉ 2,2M.	BALMAK	UNID	10		10	1.446,20	14.462,00	mil quatrocentos e quarenta e seis reais e vinte centavos	quatorze mil, quatrocentos e sessenta e dois reais
							VALOR TOTAL	14.462,00	quatorze mil, quatrocentos e sessenta e dois reais	
							TOTAL GLOBAL EXTENSO	14.462,00	quatorze mil, quatrocentos e sessenta e dois reais	

Declararam que nos preços ofertados estão incluídas todas as despesas incidentes sobre o fornecimento referentes a tributos, encargos sociais e demais ônus atinentes à execução do serviço objeto desta licitação;

Declararam para todos os fins de direito, que cumprimos plenamente os requisitos de habilitação e que nossa carta propota está em conformidade com as exigências do instrumento convocatório (edital);

Declararam que temos pleno conhecimento de todos os parâmetros e elementos dos produtos / bens a serem ofertados no presente certame licitatório;

Declararam que nossa proposta atende integralmente aos requisitos constantes neste edital;

Declararam que concordamos integralmente com os termos deste edital e seus anexos;

Declararam que inexistente qualquer fato superveniente impeditivo de nossa habilitação para participar no presente certame licitatório, bem assim que ficamos cliente da obrigatoriedade de declarar ocorrências posteriores, nos termos do art. 32, §2º, da Lei nº 8.666/93;

Declararam que sob as sanções administrativas cabíveis e sob as penas da lei, ser EMPRESA DE PEQUENO PORTE - EPP, nos termos da legislação vigente, não possuindo nenhum dos impedimentos previstos no §4 do artigo 3º da Lei complementar nº 123/06.

Pelo que, por ser a expressão da verdade, firma a presente, sob as penas da Lei.

CONDIÇÕES:
 VALIDADE DA PROPOSTA: 90 (NOVENTA) DIAS
 PRAZO DE ENTREGA: CONFORME OS TERMOS DO EDITAL.



PROPOSTA DE PREÇO REFERENTE PREGÃO ELETRÔNICO Nº 9/2020

Item	Descrição	Quant.	Unid.	Valor Unit.	Valor Total
7	<p>Balança Médica Pediátrica Digital - Balmak - ELP -25BB Balança médica pediátrica digital dispõe de um eficiente sistema, alimentado por fonte automática "Full Range" interna, gabinete em plástico ABS injetado com garantia em de acabamento de excelente qualidade, com resistência e durabilidade. Teclado tipo "membrana" durável e de fácil digitação, com painel em policarbonato resistente, dispensando proteções adicionais, sua operação é simples com botão liga/desliga, Tara (máx 20% da Capacidade Máxima) e Impressão. A função de Tara pode facilitar o cálculo de peso do bebê, antes e depois de mamar, peso de fralda limpa e fralda suja, pesagem com traveseiros, cobertores, etc. Pés antiderrapantes em borracha sintética, além de permitir a correção do nivelamento, oferecem maior aderência ao balcão/mesa, e segurança para as pesagens. Capacidade de pesagem 25 kg com divisão de 5 g. Especificações Técnicas: - Alimentação; - Fonte automática "Full Range" externa. Entrada: 90-250VAC, 50/60Hz e Saída 9VDC/1,5A ; - Display operador LCD (cristal líquido), evitando consumo energético excessivo; - Concha anatômica em polipropileno injetado na cor extra-branco. É anti-germes, totalmente higienizável e atóxica; - Gabinete em plástico ABS injetado na cor extra-branco. Garantia de acabamento de excelente qualidade, com resistência e durabilidade; - Teclado (e painel da balança); - Teclado tipo "membrana" durável e de fácil digitação, com painel em policarbonato resistente, dispensando proteções adicionais; - Funções do teclado Liga/desliga, Tara (máx 20% da Capacidade Máxima), Zero e Impressão. A função de Tara pode facilitar o cálculo de peso do bebê, antes e depois de mamar, peso de fralda limpa e fralda suja, pesagem com traveseiros, cobertores, etc.; - Buzzer sonoro sonorização de teclas durante a digitação; - Pés antiderrapantes em borracha sintética, além de permitir a correção do nivelamento, oferecem maior aderência ao balcão/mesa, e segurança para as pesagens.</p> <p>Marca/Modelo: Balmak/elp-25bba</p>	5	Unid.	R\$ 1.200,00	R\$ 6.000,00
48	Tenda com 05 saidas de ar, aço carbono	3	Unid.	R\$ 1.200,00	R\$ 3.600,00



	com pintura epoxi a pó, pés em alumínio e treliças em aço, base 3M X 3M, topo 3,0x 3,0x2,5. Marca/Modelo: Mor 3539				
69	Caixa amplificadora multiuso, com entradas USB, AUXILIAR RCA, AUXILIAR P10, cartão de memória e rádio FM 40w. Marca/Modelo: frahm/multiuso	25	Unid.	R\$ 1.200,00	R\$ 30.000,00
80	Refrigerador CRB36 - Marca Consul Tipo de Produto 1 Porta Frost Free Capacidade líquida Freezer: 47 litros; Refrigerador: 253 litros Capacidade Total de Armazenamento (em litros) 300L Consumo (Kw/h) 35.5 kWh/mês(110V e 220V) Cor Branco Selo Procel Sim Grades removíveis Não Porta laticínios Não Dispenser de água externo/interno Não Prateleiras na porta Sim Prateleiras de vidro temperado Não Recipiente para guardar gelo Não Prateleiras reguláveis Não Desodorizador Não Iluminação interna Sim Alarme de porta aberta Não Compartimento extra frio Sim Compartimento congelamento rápido Sim Gaveta Sim Porta ovos Sim Separador de garrafas Sim Degelo automático Sim Rodízios Não Pés niveladores Sim Porta latas Sim Porta reversível Não Painel eletrônico Não Controle de temperatura Sim Congelador Sim Trava de segurança Não Timer Não Mostrador frontal de temperatura Não Conteúdo da embalagem 1 Refrigerador e 1 Manual de instruções Voltagem 110V ou 220V (não é bivolt) Dimensões aproximadas do produto - cm (AxLxP) 153,9x61,6x69,1cm Peso aproximado do produto (Kg) 48 Kg Garantia do Fornecedor 12 meses Marca/Modelo: Consul/CRB36	24	Unid.	R\$ 3.000,00	R\$ 72.000,00
85	Liquidificador Industrial 10 litros, Inox, consumo médio de energia 0,75kw/h. Marca/Modelo: Vitalex/lqi10	5	Unid.	R\$ 1.200,00	R\$ 6.000,00
95	Geladeira Consul CRD37 Cycle Defrost Duplex 334 litros possui o Gavetão Hortifruti e 15 níveis de altura para ajustar as prateleiras. Mais facilidade com 2 portas e Tecnologia Cycle Defrost, para você descongelar a geladeira apenas 2 vezes ao ano. Consumo Aproximado de Energia (kWh) 43,5 Eficiência Energética A Capacidade Total (L) 334 Dispenser de água Não Tipo de Produto Geladeira / Refrigerador - 2 portas Prateleiras removíveis Sim Cor Branca Capacidade Geladeira (L) 258. Marca/Modelo: Consul/CRD37	5	Unid.	R\$ 3.500,00	R\$ 17.500,00



99	Tenda Piramidal Branca 3x3m Marca/Modelo: Mor 3526	10	Unid.	R\$ 950,00	R\$ 9.500,00
103	Forno industrial para fogão industrial a gás. Marca/Modelo: Progás/ industrial	2	Unid.	R\$ 2.000,00	R\$ 4.000,00
113	KIT com 03 microfones, dinamico para vocal – KIT K98 com cabo. Marca/Modelo: KADOSH/K98	2	Kit	R\$ 120,00	R\$ 240,00
123	Máquina plastificadora A3/A4 Marca/Modelo: Aurora/A3 LM3233H	3	Unid.	R\$ 900,00	R\$ 2.700,00
124	Excentrix Perfuradora Ofício é feita totalmente em aço tratado (para evitar a ferrugem) e com pintura epóxi eletrostática. Ela foi desenvolvida para quem não necessita de uma máquina de alta produção, porém mantém a qualidade que sempre acompanha a marca Excentrix. Características: - Perfura até 15 folhas de 75g; - Quantidade de furos: 54; - Comprimento máximo de perfuração: 330mm; - Diâmetro dos punções: 4,0mm; - Passo: (Dist. centro furos) 6,0mm; - Tamanho total da base: 320x370mm. - Área útil da base 210x370mm - Peso líquido: 8.000g - Peso bruto 8.600g - Dimensões da Embalagem 360 x 440 x 160mm Marca/Modelo: Excentrix/Oficio	2	Unid.	R\$ 1.100,00	R\$ 2.200,00

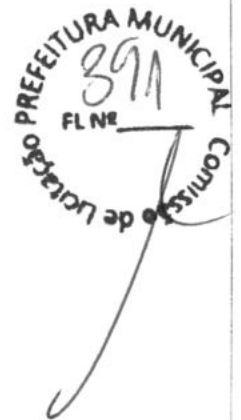

Validade da Proposta: 60 (sessenta) dias
 Prazo de entrega: 10 (dez) dias
 Local de entrega: Conforme edital
 Garantia dos Produtos: 12 meses

- Nos preços propostos estão inclusas todas as despesas incidentes sobre o objeto cotado, exceto a instalação e/ou montagem.

17 de Agosto de 2020

A COMISSÃO DE LICITAÇÃO DA
PREFEITURA MUNICIPAL DE VIÇOSA DO CEARÁ
PREGÃO ELETRÔNICO Nº PE 09/2020-SEAG/SRP
DATA E HORÁRIO DE ABERTURA : 18/08/2020 ÀS 08:10 HS
DATA E HORÁRIO DOS LANCES: 18/08/2020 ÀS 14:00 HS

OBJETO

REGISTRO DE PREÇOS PARA FUTURA E EVENTUAL AQUISIÇÃO DE MÓVEIS, EQUIPAMENTOS, MATERIAL HOSPITALAR/ODONTOLÓGICO DE INFORMÁTICA E DE JARDINAGEM, PARA AS SECRETARIAS MUNICIPAIS.

CARTA PROPOSTA

Pela presente declaramos inteira submissão aos preceitos legais em vigor, especialmente os da Lei Nº 8.666/93 e alterações posteriores e às cláusulas e condições do Edital de Licitação tipo Pregão Eletrônico Nº PE 09/2020-SEAG/SRP.

Declaramos ainda que não possuímos nenhum fato que nos impeça de participar da mencionada licitação e assumimos o compromisso de bem e fielmente fornecer o objeto cotado, caso sejamos vencedores na presente licitação.

DESCRIÇÃO DOS ITENS COTADOS

ITÊM	ESPECIFICAÇÃO	UNID.	QUANT.	MARCA	UNIT	EXT. UNIT.	VR TOTAL	EXT. TOTAL
7	BALANÇA INFANTIL DIGITAL ANTROPOMÉTRICA-CAPACIDADE PARA 30KG; DIVISÕES DE 10G; PÉS REGULÁVEIS EM BORRACHA SINTÉTICA; CONCHA ANATOMICA EM ACRÍLICO COM MEDIDA APROXIMADA DE 540 X 290MM; CHAVE SELETOA DE TENSÃO 110/220C; DISPLAY COM 6 DÍGITOS; FUNÇÃO DA TECLA TARA NO PAINEL FRONTAL; PESO LÍQUIDO DE 5,845KG,	UNID.	5	WELMY	R\$ 1.660,00	mil seiscentos e sessenta reais	R\$ 8.300,00	oito mil e trezentos reais
10	CADEIRA DE RODAS - FABRICADA EM AÇO CARBONO, COM ASSENTO/ENCOSTO EM NYLON, DOBRÁVEL, FREIOS BILATERAIS, ARO IMPULSOR BILATERAL, APOIO PARA BRAÇOS E PÉS FIXOS, RODAS DIANTEIRAS ARO 06 COM PNEUS MACIÇOS. CAPACIDADE MÁXIMA DE PESO: 85KG; ALTURA DO CHÃO AO PE DE BRAÇO: 69CM; ALTURA DO ASSENTO AO AP DE BRAÇO: 19CM.	UNID.	1	TAÍBA	R\$ 708,00	setecentos e oito reais	R\$ 708,00	setecentos e oito reais
20	DETECTOR FETAL PORTÁTIL - CARACTERÍSTICAS: TRANSDUTOR DE ALTA SENSIBILIDADE, COMPACTO, LEVE E DE FÁCIL OPERAÇÃO, ALTO-FALANTE DE ALTA PERFORMANCE, DESIGN ERGONOMICO E COMPARTIMENTO PARA TRANSDUTOR, ENTRADA PARA FONE DE UVIDO, GRAVADOR OU COMPUTADOR, BOTÃO LIGA DESLIGA, CONTROLE DE VOLUME E DESLIGAMENTO AUTOMÁTICO, TELA DE LCD COLORIDA PARA VISUALIZAÇÃO NUMÉRICA E DA ONDA DO BATIMENTO CARDÍACO FETAL, ALARMES VISUAIS/SONOROS AJUSTÁVEIS E PROGRAMÁVEIS, BATERIA INTERNA RECARREGÁVEL E CARRREGADOR INTEGRADO. ESPECIFICAÇÃO TÉCNICA; FREQUÊNCIA ULTRA-SOM; 2 MHZ, INTENSIDADE ULTRA-SOM; <10MW/CM2, FONTE DE ALIMENTAÇÃO; DC NI-MH BATERIA RECARREGÁVEL AC 110/220V, 50/60HZ, DISPLAY; 45 MILÍMETROS X 25 MILÍMETROS LCD, FCF FAIXA DE MEDIÇÃO; 50~240BPM, RESOLUÇÃO DA FCF: 1BPM, CONSUMO DE ENERGIA; <1W, DIMENSÕES; 135 MILÍMETROS X 95 MILÍMETROS X 35 MILÍMETROS, PESO; 200G. ACOMPANHADA; CORPO PRINCIPAL, SONDA 2MHZ, 2 BATERIAS NI-MH 1.2V, ADAPTADOR AC 110/220V, 50/60HZ, BOLSA DE TRANSPORTE, MANUAL REGISTRO NA ANVISA.	UNID.	18	MD	R\$ 1.119,20	mil cento e dezenove reais e vinte centavos	R\$ 20.145,60	vinte mil, cento e quarenta e cinco reais e sessenta centavos
30	LANTERNA CLINICA COM LUZ DE LED - LANTERNA DE ALTA PERFORMANCE COM ILUMINAÇÃO LED DE 12V; CONFECCIONADA EM METAL LEVE DE ALTA QUALIDADE; ILUMINAÇÃO BRILHANTE E BRANCA PARA MELHOR VISUALIZAÇÃO; ACIONAMENTO ATRAVÉS DO BOTÃO LIGA/DESLIGA; POSSUI CONVENIENTE CLIPE DE BOLSO: ALIMENTAÇÃO ATRAVÉS DE DUAS PILHAS AAA.	UNID.	18	MIKATOS	R\$ 90,00	noventa reais	R\$ 1.620,00	mil seiscentos e vinte reais
32	MESA DE CABECEIRA - ESTRUTURA EM CHAPA DE AÇO FOSFATIZADA TAMPO SUPERIOR EM POLIURETANO, COM LATERAIS EM AÇO FRONTAL E TRASEIRO EM AÇO; TAMPO INFERIOR EM AÇO, 01 GAVETA MEDINDO APROXIMADAMENTE 95MM DE ALTURA, EM CHAPA DE AÇO FOSFATIZADA, COM TRILHO TELESCÓPICO; COMPARTIMENTO INFERIOR, COM 01 PRATELEIRA; COM PORTA FRONTAL, COM CHAVE; ACABAMENTO: TODO O PROCESSO DE PINTURA DE RECOBRIMENTO DE PEÇAS METÁLICAS DEVERÁ TER TRATAMENTO QUE SEJA APROVADO NOS TESTES DE RESISTÊNCIA QUÍMICA; PINTURA COM TINTAS EM PO PELO MÉTODO ELETROSTÁTICO; DIMENSÕES APROXIMADAS: A: 850MM X L: 490MM X P: 490MM. POSSUI	UNID.	7	TUBOMED	R\$ 700,00	setecentos reais	R\$ 4.900,00	quatro mil e novecentos reais
34	OPTALMOSCÓPIO - ILUMINAÇÃO: HALOGÊNIO / XENON OU LED; CONTROLE DE LUZ: LIGA/DESLIGA; LENTES; +20 A -20 DIOPTRIAS; ABERTURAS: 5 ABERTURAS; FILTRO LIVRE DE VERMELHO: FILTRO VERDE; ALIMENTAÇÃO: 2 PILHAS AA OU BATERIA RECARREGÁVEL; VOLTAGEM: 2.5V; ÓPTICA SELADA, LIVRE DE POEIRAS; CABEÇA: ABS - RESISTENTE A IMPACTOS; BORRACHA DE PROTEÇÃO; MARCADOR DE DIOPTRIAS ILUMINADO	UNID.	11	MD	R\$ 1.101,56	mil cento e um reais e cinquenta e seis centavos	R\$ 12.117,16	doze mil, cento e dezessete reais e dezesseis centavos

35	<p>OTOSCÓPIO LED - COMPACTO, ALTA PERFORMANCE, ALTA RESISTÊNCIA. ILUMINAÇÃO BRANCA E DE ALTO BRILHO, EXCELENTE NITIDEZ DA IMAGEM, INDICADO PARA AVALIAR TANTO A PARTE INTERNA QUANTO A PARTE EXTERNA DO OUVIDO. POSSUIR LÂMPADA 2,5V PARA ILUMINAR- ATRAVÉS DE FEIXE DE LUZ CONCENTRADO E UMA LENTE DE AUMENTO DE 2,5X PARA UMA ANÁLISE COM EXCELENTE NITIDEZ. ACOMPANHANDO: 05 ESPÉCULOS REUTILIZÁVEIS N°1 - 2,5MM - 05 ESPÉCULOS REUTILIZÁVEIS N°2 - 4,0MM - 10 ESPÉCULOS DESCARTÁVEIS N°1 - 2,5MM - 10 ESPÉCULOS DESCARTÁVEIS N°2 - 4,0MM - LÂMPADA DE 2,5V/500MA - TIPO BAIONETA (HALÓGENA) - ESTOJO MACIO PARA ACONDICIONAMENTO E TRANSPORTE. DADOS TÉCNICOS: ALIMENTAÇÃO ELÉTRICA PILHA AA - GARANTIA DE 12 MESES - 12 INSTRUÇÕES DE USO - ILUMINAÇÃO LED REGISTRO AN VISA - COM FEBRA ÓTICA. MANUAIS DO USUÁRIO EM PORTUGUÊS. PINÇA ADSON COM DENTE DE RATO 12 CM. PRODUTO CONFECCIONADO EM AÇO INOXIDÁVEL. GARANTIA DE 10 ANOS CONTRA DEFEITOS DE FABRICAÇÃO DE ACORDO COM PADROES INTERNACIONAIS DE QUALIDADE S, NORMAS DA ABNT CE.</p>	UNID.	5	MD	R\$ 926,16	R\$ 4.630,80	<p>novocentos e vinte e seis reais e dezesseis centavos</p>	<p>quatro mil, seiscentos e trinta reais e oitenta centavos</p>
46	<p>SENSOR EXTERNO DE PULSO - OXÍMETRO DE PULSO NEONATAL - OXÍMETRO DE PULSO - CAPAZ DE MEDIR CONTINUAMENTE A SATURAÇÃO PERIFÉRICA DE O2 E A FREQUÊNCIA CARDÍACA. APRESENTA CURVA PLETISMOGRÁFICA. FICA COM CONTROLE AUTOMÁTICO DE GANHO E POSIÇÃO NA TELA, BARRA INDICADORA DA QUALIDADE DO SINAL CAPTADO E MENSAGENS DE ALARME. POSSUI DISPLAY GRÁFICO DE ALTA VISIBILIDADE, RETRO-ILUMINADO POR LÂMPADA CCFL COM CONTROLE DIGITAL DE CONTRASTE. DISPÕE DE ALARME (EM DIFERENTES TONS DE ÁUDIO E CONTROLE DIGITAL DE VOLUME), IDENTIFICADOR DE SATURAÇÃO INSUFICIENTE E DESCONEXÃO DO PACIENTE. A INFORMAÇÃO DA CONDIÇÃO DE ALARME É FEITA POR MENSAGEM DIRETA, MOSTRANDO QUAL O LIMITE E O VALOR ULTRAPASSADO COM INDICAÇÃO SIMULTÂNEA DE ALARMES DIFERENTES. OS AJUSTES SÃO REALIZADOS POR MEIO DE 5 MENUS QUE, ATRAVÉS DE ÍCONES INTUITIVOS, COMPÕEM UM SISTEMA AMIGÁVEL E DE FÁCIL APRENDIZADO. DURANTE OS AJUSTES, TODOS OS VALORES NUMÉRICOS, A CURVA PLETISMOGRÁFICA, OS ALARMES E OS SEUS INDICADORES PERMANECEM NA TELA EM TAMANHO REDUZIDO. BATERIA INTERNA RECARREGÁVEL COM AUTONOMIA DE 8 HORAS E CONTROLADOR INTELIGENTE DE CARGA.</p>	UNID.	1	MD	R\$ 3.558,10	R\$ 3.558,10	<p>três mil, quinhentos e cinquenta e oito reais e dez centavos</p>	<p>três mil, quinhentos e cinquenta e oito reais e dez centavos</p>
60	<p>AR CONDICIONADO (TIPO SPLIT) 12.000 BTU'S- CAPACIDADE DE REFRIGERAÇÃO DE 12.000 BTU'S. VOLTAGEM 220 V. SISTEMA ESPECIAL DE TRIPLA FILTRAGEM, COM EXCLUSIVO FILTRO HEPA; DISPLAY DE TEMPERATURA DIGITAL; CONTROLE REMOTO COM DISPLAY EM CRISTAL LÍQUIDO; TIMER DIGITAL DE 24 HORAS; ENTRADA SUPERIOR DE AR; FUNÇÃO DIRECTIO: QUANDO ACIONADA, ALTERA O ÂNGULO DA ALÉTA HORIZONTAL; CAPACIDADE DE RESFRIAMENTO: 12.000 BTUS; COM AQUECIMENTO: NÃO; FUNÇÕES: AUTO, SIGA-ME,SLEEP, SWING, TIMER, TURBO; TERMOSTATO: DIGITAL; CONTROLE REMOTO: SIM ; FILTRO DE AR: ANTI-ÁCARO, ANTI-BACTÉRIA, ANTI-FUNGO. COR: BRANCO; CLASSIFICAÇÃO PROCEL - A.</p>	UNID.	20	MIDEA	R\$ 3.498,00	R\$ 69.960,00	<p>três mil, quatrocentos e noventa e oito reais</p>	<p>sessenta e nove mil, novecentos e sessenta reais</p>
61	<p>AR CONDICIONADO (TIPO SPLIT) - 9.000 BTU'S- CAPACIDADE DE REFRIGERAÇÃO DE 9.000 BTU'S. 61 VOLTAGEM 220 V. SISTEMA ESPECIAL DE TRIPLA FILTRAGEM, COM EXCLUSIVO FILTRO HEPA; DISPLAY UNID. DE TEMPERATURA DIGITAL; CONTROLE REMOTO COM DISPLAY EM CRISTAL LÍQUIDO; TIMER DIGITAL DE 24 HORAS; ENTRADA SUPERIOR DE AR; FUNÇÃO DIRECTIO: QUANDO ACIONAM, ALTERA O ÂNGULO DA ALÉTA HORIZONTAL; CAPACIDADE DE RESFRIAMENTO: 9.000 BTUS; COM AQUECIMENTO: NÃO; FUNÇÕES: AUTO, SIGA-ME,SLEEP, SWING, TIMER, TURBO; TERMOSTATO: DIGITAL; CONTROLE REMOTO: SIM ; FILTRO DE AR: ANTI-ÁCARO, ANTI-BACTÉRIA, ANTI-FUNGO. COR: BRANCO; CLASSIFICAÇÃO PROCEL - A.</p>	UNID.	20	MIDEA	R\$ 2.840,00	R\$ 56.800,00	<p>dois mil, oitocentos e quarenta reais</p>	<p>cinquenta e seis mil e oitocentos reais</p>

[Handwritten signature]

62	ARMÁRIO AÇO MONTÁVEL, - 2 PORTAS DP ARPTP COM pF.FnEr_r_15 INTERNOS TIPO/3. MEGLA, PUXADOR ESTAMPADO VERTICALMENTE NA EXTREMIDADE INTERNA DA PORTA COM ACABAMENTO PVC, POSSUI SISTEMA DE CREMALHEIRA PARA REGULAGEM DE ALTURA DAS PRATELEIRAS A CADA 50MM. COM 01 PRATELEIRA FIXA PARA TRAVAMENTO DAS PORTAS E 03 REGULÁVEIS, FECHADURA CILÍNDRICA COM CHAVES TIPO YALE. TODO CONFECCIONADO EM CHAPAS DE AÇO N2 26 E 24 COM TRATAMENTO PELO PROCESSO ANTICORROSIVO À BASE DE FOSFATO DE ZINCO E PINTURA ELETROSTÁTICA A PÓ COM CAMADA DE 30 A 40 MÍCRONS COM SECAGEM EM ESTUFA A 2402C (NA COR CINZA CRISTAL) COM CAMADA DE 30 A 40 MÍCRONS COM SECAGEM EM ESTUFA A 120 2C (NAS OUTRAS CORES . MEDIDAS APROXIMADAS: 1,95X90X40CM.	UNID.	40	DM	R\$ 1.146,00	mil cento e quarenta e seis reais	R\$ 45.840,00	quarenta e cinco mil, oitocentos e quarenta reais
63	ARMÁRIO EM AÇO COM CHAVE, 02 PORTAS - EM AÇO, 04 PRATELEIRAS. DIMENSÕES APROXIMADAS: 1,80 A 2,1 X 0,7 A 1,1 X 0,35 M, CAPACIDADE DE 50 KG POR PRATELEIRA.	UNID.	9	DM	R\$ 836,00	oitocentos e trinta e seis reais	R\$ 7.524,00	sete mil, quinhentos e vinte e quatro reais
64	ARQUIVO EM AÇO - COM 4 GAVETAS COM RODÍZIOS DESLIZANTES, PARA PASTAS SUSPENSAS TAMANHO OFÍCIO, EM CHAPA 26 (0,48MM), TRATADA E FOSFATIZADA, COM FECHADURA QUE TRAVA SIMULTANEAMENTE AS 4 GAVETAS. MEDIDAS PADRÃO: ALTURA: 1,34 M, LARGURA: 0,47 M, PROFUNDIDADE: 0,71 M. PINTURA EPÓXI, COR CINZA ROYAL.	UNID.	15	DM	R\$ 1.254,00	mil duzentos e cinquenta e quatro reais	R\$ 18.810,00	dezoito mil, oitocentos e dez reais
66	BIRÔ COM 03 GAVETAS COM FECHADURA, EM MADEIRA MDF E REVESTIDO DE FÓRMICA	UNID.	10	JFLEX	R\$ 700,00	setecentos reais	R\$ 7.000,00	sete mil reais
67	CADEIRA BRANCA DE PLÁSTICO EM RESINA SINTÉTICA RESISTENTE COM BRAÇO	UNID.	100	MIL PLÁSTICO	R\$ 65,20	sessenta e cinco reais e vinte centavos	R\$ 6.520,00	seis mil, quinhentos e vinte reais
68	CADEIRA EXECUTIVA GIRATÓRIA - ENCOSTO ESTRUTURADO POLIPROPILENO COM ESPESURA MÍNIMA PREDOMINANTE DE 8MM, COM REFORÇOS ESTRUTURAL E PINOS FIXAÇÃO PARA CAPA PRETA. - ESPUMA DO ASSENTO EXECUTIVA. 460X440MM (LXP MÍNIMO), 40x40MM (ESPESURA MÉDIA) DAS ENCOSTO 420X360MM COLUNA A GÁS PRETA CLASSE 3 COM CURSO DE 115 MM PARA BASE RETA E ARCADA - BASE GIRATÓRIA, COM PATAS EM AÇO CARBONO, TUBULAR, DE SECÇÃO SEMI OBLONGA, COM DIMENSÕES 20X39X1,20MM E COM DIÂMETRO DE 72 CM ,PARA CADA PATA DA BASE É ACOPLADO UM RODÍZIO COM BANDA DE RODAGEM EM NYLON COR PRETA. - RODÍZIO DE DUPLO GIRO DE COR PRETA DE NYLON COM 49MM DE DIÂMETRO. O LICITANTE VENCEDOR DO	UNID.	20	JFLEX	R\$ 1.040,00	mil e quarenta reais	R\$ 20.800,00	vinte mil e oitocentos reais
75	ESTANTE DE AÇO - COM 06 (SEIS) PRATELEIRAS REGULÁVEIS, REFORÇO ÔMEGA, FORMANDO SEIS VÃOS ÚTEIS, CONFECCIONADA EM CHAPA DE AÇO 20 USG, COLUNAS EM CHAPA 14 USG, TRATAMENTO ANTI-FERRUGINOSO COM FOSFATIZAÇÃO, FUNDO E LATERAIS ABERTOS COM REFORÇOS EM 'X'. PINTURA EM EPÓXI COM SECAGEM EM ESTUFA DE ALTA TEMPERATURA NA COR CINZA. MEDIDAS APROXIMADAS: 30X92 X1,98CM.	UNID.	50	DM	R\$ 296,00	duzentos e noventa e seis reais	R\$ 14.800,00	quatorze mil e oitocentos reais
76	FOGÃO 4 BOCAS COM ACENDIMENTO AUTOMÁTICO - INOX - ACENDIMENTO AUTOMÁTICO - NÚMERO DE BOCAS O 4. CARACTERÍSTICAS GERAIS - DESIGN FRENTE ÚNICA: REVESTIMENTO TOTALMENTE LISO E ESMALTADO, EVITANDO ABSORÇÃO DE GORDURA - VIDRO INTERNO VEDADO: O VIDRO INTERNO DO FORNO É VEDADO, EVITANDO O ACÚMULO DE GORDURA OU SUJEIRA ENTRE OS VIDROS DA PORTA. A VEDAÇÃO NESTA REGIÃO, AJUDA A NÃO AUMENTAR A TEMPERATURA DO PRODUTO E EVITA O AMARELAMENTO DAS SUAS PEÇAS EXTERNAS. - GRADES DUPLAS: -1 PRATELEIRA DESLIZANTE. - PÉS DUPLO CUQUE: - MANÍPULOS REMOVÍVEIS: - ACENDIMENTO AUTOMÁTICO: TIMER NÃO - BOTÕES REMOVÍVEIS SIM - FORNO AUTOLIMPANTE NÃO - LUZ NO FORNO SIM - PRATELEIRAS DO FORNO 1 DESLIZANTE GRILL NO FORNO NÃO - ESTUFA NÃO - COZIMENTO A VAPOR NO FORNO NÃO ESPECIFICAÇÕES TÉCNICAS COR INOX - CAPACIDADE DO FORNO (LITROS) 58 LITROS APROXIMADAMENTE EFICIÊNCIA ENERGÉTICA A TENSÃO/VOLTAGEM BIVOLT CONSUMO DE ENERGIA - A (MENOS 25% DE CONSUMO) GARANTIA 12 MESES DIMENSÕES FOGÃO 4 BOCAS COM ACENDIMENTO AUTOMÁTICO - INOX ALTURA 96,00 CENTIMETROS - APROXIMADAMENTE LARGURA 51,50 CENTIMETROS - APROXIMADAMENTE PROFUNDIDADE 60,30 CENTIMETROS - APROXIMADAMENTE PESO 23,50 e UILOS - - APROXIMADAMENTE	UNID.	20	ESMALTEC	R\$ 1.659,36	mil seiscentos e cinquenta e nove reais e trinta e seis centavos	R\$ 33.187,20	trinta e três mil, cento e oitenta e sete reais e vinte centavos
77	FOGÃO INDUSTRIAL 6 BOCAS COM FORNO	UNID.	34	ITAJOBI	R\$ 2.920,00	dois mil, novecentos e vinte reais	R\$ 99.280,00	noventa e nove mil, duzentos e oitenta reais

[Assinatura]

81	GELAGUA DE COLUNA COM 2 TORNEIRAS - BEBEDOURO TIPO GELAGUA DE COLUNA COM 2 TORNEIRAS; REFRIGERAÇÃO POR COMPRESSOR; POSSUI TERMOSTATO FRONTAL COM CONTROLE GRADUAL DE TEMPERATURA; SISTEMA AUTOMÁTICO DE ABERTURA DO GARRAFÃO; APARADOR DE ÁGUA REMOVÍVEL; POSSUI RESERVATÓRIO VEDADO E ALÇAS LATERAIS PARA MELHOR LOCOMOÇÃO; BAIXO CONSUMO DE ENERGIA; ECOLOGICAMENTE CORRETO, GÁS NÃO POLUENTE (R134A); ALTO DESEMPENHO: 1,8 LITROS/HORA DE ÁGUA GELADA; POSSUI SELO DO INMETRO ATRAVÉS DE CERTIFICADO VÁLIDO JUNTO A PORTARIA N2 344 QUE OBRIGA QUE OS EQUIPAMENTOS PARA CONSUMO DE ÁGUA DEVERÃO SER FABRICADOS E IMPORTADOS SOMENTE EM CONFORMIDADE COM OS REQUISITOS ORA APROVADOS E DEVIDAMENTE REGISTRADOS NO IN METRO QUE DEVERÁ ACOMPANHAR A PROPOSTA DE PREÇO, SOB PENA DE DESCLASSIFICAÇÃO. POSSUIR GARANTIA MÍNIMA DE UM ANO.	UNID.	30	ESMALTEC	R\$ 858,00	oitocentos e cinquenta e oito reais	R\$ 25.740,00	vinte e cinco mil, setecentos e quarenta reais
87	MESA BRANCA DE PLÁSTICO EM RESINA SINTÉTICA RESISTENTE	UNID.	20	MIL PLÁSTICO	R\$ 105,80	cento e cinco reais e oitenta centavos	R\$ 2.116,00	dois mil, cento e dezesseis reais
101	TV 39" LED FULL HD COM CONVERSOR DIGITAL E ENTRADAS HDMI E USB	UNID.	10	AOC	R\$ 3.380,00	três mil, trezentos e oitenta reais	R\$ 33.800,00	trinta e três mil e oitocentos reais
102	VENTILADOR DE PAREDE 50CM POTÊNCIA: 1/6CV - 130W ROTAÇÃO: 1300 RPM HÉLICE: 440MM GRADE: GRADE DE METAL DE 500MM VOLTAGEM: 127V INFORMAÇÃO ADICIONAL: EQUIPADO COM PROTETOR TÉRMICO. CHAVE: VELOCIDADE REGULÁVEL DESLIZANTE. GARANTIA: 12 MESES	UNID.	10	VENTSOL	R\$ 338,00	trezentos e trinta e oito reais	R\$ 3.380,00	três mil, trezentos e oitenta reais
120	VENTILADOR DE COLUNA 40CM 3 VELOCIDADES, HÉLICE COM DIÂMETRO DE 40 CM E 5 PÁS, OSCILAÇÃO HORIZONTAL AUTOMÁTICA INCLINAÇÃO VERTICAL REGULÁVEL, COLUNA TELESCÓPICA COM ALTURA AJUSTÁVEL-42 M, GRADE REMOVÍVEL - FACILITA A LIMPEZA. TENSÃO/VOLTAGEM 110V. GARANTIA: 12 MESES.	UNID.	10	MALLORY	R\$ 320,00	trezentos e vinte reais	R\$ 3.200,00	três mil e duzentos reais
VALOR TOTAL							R\$ 504.736,86	
quinhentos e quatro mil, setecentos e trinta e seis reais e oitenta e seis centavos								

VALOR TOTAL DA PROPOSTA	R\$ 504.736,86
quinhentos e quatro mil, setecentos e trinta e seis reais e oitenta e seis centavos	

PRAZO DE ENTREGA: 10 (DEZ) dias - Conforme Edital

PRAZO DE VALIDADE DA CARTA PROPOSTA: 60 (sessenta) dias, conforme estabelecido em edital.

Independente de declaração expressa, a apresentação da proposta implica na aceitação plena e total das condições e exigências deste edital, na veracidade e autenticidade das informações Declaramos para todos os fins de direito, que cumprimos plenamente os requisitos de habilitação e que nossa Carta Proposta está em conformidade com as exigências do instrumento convocatório (edital).

A apresentação da proposta de preços implica na ciência clara de todos os termos do edital e seus anexos, em especial quanto a especificação do serviço e as condições de participação, competição, julgamento e formalização do instrumento contratual, bem como a aceitação e sujeição integral às suas disposições e à legislação aplicável, notadamente as Lei N°.10.520/02 e Lei N°. 8.666/93.

Que nos valores oferecidos estão inclusos todos os custos operacionais, encargos previdenciários, trabalhistas, tributários, comerciais e quaisquer outros que incidam direta ou indiretamente no fornecimento dos bens.

Declaração de Microempresa ou Empresa de Pequeno Porte

DECLARA, para todos os fins de direito, especificamente para participação de licitação na modalidade de Pregão, que estamos sob o regime de microempresa ou empresa de pequeno porte, par afeito do disposto na Lei Complementar nº 123, de 14 de dezembro de 2006, alterada pela Lei Complementar nº 147, de 07 de agosto de 2014 e Lei Complementar nº 155/2016, de 27 de outubro de 2016.

A PREGOEIRA DA PREFEITURA MUNICIPAL DE VIÇOSA DO CEARÁ
 PREGÃO ELETRÔNICO Nº PE 09/2020 - SEAG/SRP
 Abertura das Propostas: 18 de AGOSTO de 2020 as 08h10 horas (Horário de Brasília).

OBJETO: REGISTRO DE PREÇOS PARA FUTURA E EVENTUAL AQUISIÇÃO DE MÓVEIS, EQUIPAMENTOS, MATERIAL HOSPITALAR/ODONTOLÓGICO, DE INFORMÁTICA E DE JARDINAGEM PARA AS SECRETARIAS MUNICIPAIS.

ITEM	OBJETO	MARCA	UNIDADE	MARCA	VP.UNIT	VP. TOTAL	VP. TOTAL
1	ABRIDOR DE BOCA ADULTO DE SILICONE, COM DIMENSÕES DE 40X30X20MM, PARA PROCEDIMENTOS ODONTOLÓGICOS. AUTOCLAVÁVEL A 134° C.	UNID.	20	PREVEN	R\$5,68	R\$113,60	cento e treze reais e sessenta centavos
2	ABRIDOR DE BOCA INFANTIL DE SILICONE, COM DIMENSÕES DE 30X25X18MM, PARA PROCEDIMENTOS ODONTOLÓGICO. AUTOCLAVÁVEL A 134° C.	UNID.	20	PREVEN	R\$5,68	R\$113,60	cento e treze reais e sessenta centavos
3	ALAVANCA SELDIN DIREITA Nº1R, INDICADA PARA AUXILIAR EM CIRURGIAS DE EXTRAÇÃO DENTÁRIAS, DE AÇO INOXIDÁVEL E AUTOCLAVÁVEL.	UNID.	20	LIFLEX	R\$32,00	R\$640,00	seiscentos e quarenta reais
4	ALAVANCA SELDIN ESQUERDA Nº1L, INDICADA PARA AUXILIAR EM CIRURGIAS DE EXTRAÇÃO DENTÁRIAS, DE AÇO INOXIDÁVEL E AUTOCLAVÁVEL.	UNID.	20	LIFLEX	R\$32,00	R\$640,00	seiscentos e quarenta reais
5	ALAVANCA SELDIN RETA Nº2, INDICADA PARA AUXILIAR EM CIRURGIAS DE EXTRAÇÃO DENTÁRIAS, DE AÇO INOXIDÁVEL E AUTOCLAVÁVEL.	UNID.	30	LIFLEX	R\$32,00	R\$960,00	novecentos e sessenta reais
7	BALANÇA INFANTIL DIGITAL ANTROPOMÉTRICA - CAPACIDADE PARA 30 KG; DIVISÕES DE 10G; PÉS REGULÁVEIS EM BORRACHA SINTÉTICA; CONCHA ANATÔMICA EM ACRÍLICO COM MEDIDA APROXIMADA DE 540 X 290 MM; CHAVE SELETORA DE TENSÃO 110/220V; DISPLAY COM 6 DÍGITOS; FUNÇÃO DA TECLA TARA NO PAINEL FRONTAL; PESO LÍQUIDO DE 5,845 KG.	UNID.	5	BALMAK	R\$900,00	R\$4.500,00	quatro mil e quinhentos reais
8	CABO PARA LÂMINA DE BISTURI Nº 3 - PRODUTO CONFECCIONADO EM AÇO INOXIDÁVEL. GARANTIA DE 10 ANOS CONTRA DEFEITOS DE FABRICAÇÃO DE ACORDO COM PADRÕES INTERNACIONAIS DE QUALIDADES, NORMAS DA ABNT CE.	UNID.	8	6B	R\$9,18	R\$73,44	setenta e três reais e quarenta e quatro centavos
9	CABO PARA LÂMINA DE BISTURI Nº 4 - PRODUTO CONFECCIONADO EM AÇO INOXIDÁVEL. GARANTIA DE 10 ANOS CONTRA DEFEITOS DE FABRICAÇÃO DE ACORDO COM PADRÕES INTERNACIONAIS DE QUALIDADES, NORMAS DA ABNT CE.	UNID.	8	6B	R\$9,18	R\$73,44	setenta e três reais e quarenta e quatro centavos



396
 FL Nº
 Comissão de Licitação
 Prefeitura Municipal

		UNID.	1	CARONE	R\$750,00	setecentos e cinquenta reais	R\$750,00	setecentos e cinquenta reais
10	CADREIRA DE RODAS - FABRICADA EM AÇO CARBONO, COM ASSENTO/ENCOSTO EM NYLON, DOBRÁVEL, FREIOS BILATERAIS, ARO IMPULSOR BILATERAL, APOIO PARA BRAÇOS E PÉS FIXOS, RODAS DIANTEIRAS ARO 06" COM PNEUS MACIÇOS E RODAS TRASEIRAS ARO 24" EM ALUMÍNIO COM PNEUS MACIÇOS. CAPACIDADE MÁXIMA DE PESO: 85 KG; ALTURA DO CHÃO AO AP DE BRAÇO: 69 CM; ALTURA DO ASSENTO AO AP DE BRAÇO: 19 CM.	UNID.	1	MEDMAX	R\$6.000,00	seis mil reais	R\$6.000,00	seis mil reais
15	CENTRIFUGA DIGITAL 12 TUBOS DE BANCADA - FORÇA CENTRIFUGA 1800G, CONTROLE DE VELOCIDADE ANALÓGICO DE 500 A 3.400 RPM, TIMER (TEMPORIZADOR DIGITAL) COM ESCALA DE 01 EM 01 MINUTOS, TIMER AJUSTÁVEL DE 05 A 95 MINUTOS, TRAVA DE SEGURANÇA, CAIXA EM CHAPA DE AÇO, MOTOR DE 330W APROXIMADANE, DIMENSÕES APROXIMADAS: LARGURA 270 X COMPRIMENTO 320MM X ALTURA 270, PESO APROXIMADO DE 10KGS, VOLTAGEM DE 220 VOLTS OU BIVOLT.	UNID.	10	MARIMAR	R\$34,00	trinta e quatro reais	R\$340,00	trezentos e quarenta reais
17	COLAR CERVICAL RESGATE - COLAR DE RESGATE CONFECCIONADO EM POLIETILENO VIRGEM DE ALTA DENSIDADE ESPESSURA ENTRE 1,5MM E 1,8MM REVESTIDO EM EVA BRANCO DE 4MM, VELCRO COSTURADO EM AMBOS OS LADOS NAS CORES SEGUINDO PADRÃO DE CADA TAMANHO, MONTADO ATRAVÉS DE BOTÃO COM TRAVAMENTO NA COR BRANCA, SUPORTE MENTONIANO, ABERTURA FRONTAL PARA ANÁLISE DO PULSO CAROTÍDEO E ABERTURA PARA PALPAÇÃO E VENTILAÇÃO DA NUCA. TAMANHOS PP,P,M,G E GG, CONFORME ORDEM DE COMPRA.	UNID.	15	FAVA	R\$89,00	oitenta e nove reais	R\$1.335,00	mil trezentos e trinta e cinco reais
18	CUBA REDONDA 9CM X 12 CM - PRODUTO CONFECCIONADO EM AÇO INOXIDÁVEL, GARANTIA DE 10 ANOS CONTRA DEFEITOS DE FABRICAÇÃO DE ACORDO COM PADRÕES INTERNACIONAIS DE QUALIDADES, NORMAS DA ABNT CE.	UNID.	15	FAVA	R\$89,00	oitenta e nove reais	R\$1.335,00	mil trezentos e trinta e cinco reais
19	CUBA RIM 26 X 12 CM - PRODUTO CONFECCIONADO EM AÇO INOXIDÁVEL, GARANTIA DE 10 ANOS CONTRA DEFEITOS DE FABRICAÇÃO DE ACORDO COM PADRÕES INTERNACIONAIS DE QUALIDADES, NORMAS DA ABNT CE.	UNID.	15	FAVA	R\$89,00	oitenta e nove reais	R\$1.335,00	mil trezentos e trinta e cinco reais



20	DETECTOR FETAL PORTÁTIL - CARACTERÍSTICAS: TRANSDUTOR DE ALTA SENSIBILIDADE, COMPACTO, LEVE E DE FÁCIL OPERAÇÃO, ALTO-FALANTE DE ALTA PERFORMANCE, DESIGN ERGONÔMICO E COMPARTIMENTO PARA TRANSDUTOR, ENTRADA PARA FONE DE OUVIDO, GRAVADOR OU COMPUTADOR, BOTÃO LIGA-DESLIGA, CONTROLE DE VOLUME E DESLIGAMENTO AUTOMÁTICO, TELA DE LCD COLORIDA PARA VISUALIZAÇÃO NUMÉRICA E DA ONDA DO BATIMENTO CARDIACO FETAL, ALARMES VISUAIS/SONOROS AJUSTÁVEIS E PROGRAMÁVEIS, BATERIA INTERNA RECARREGÁVEL E CARREGADOR INTEGRADO. ESPECIFICAÇÃO TÉCNICA: FREQUÊNCIA ULTRA-SOM: 2 MHZ, INTENSIDADE ULTRA-SOM: <10MW/CM 2, FONTE DE ALIMENTAÇÃO: DC NI-MH BATERIA RECARREGÁVEL AC 110/220V, 50/60 HZ, DISPLAY: 45 MILÍMETROS X 25 MILÍMETROS LCD, FCF FAIXA DE MEDIÇÃO: 50 ~240BPM, RESOLUÇÃO DA FCF: 1BPM, PRECISÃO FHR: ± 1 BPM, CONSUMO DE ENERGIA: <1W, DIMENSÕES: 135 MILÍMETROS X 95 MILÍMETROS X 35 MILÍMETROS, PESO: 200G, ACOMPANHA: CORPO PRINCIPAL, SONDA 2MHZ, 2 BATERIAS NI-MH 1,2V, ADAPTADOR AC 110/220V, 50/60HZ, BOLSA DE TRANSPORTE, MANUAL, REGISTRO NA ANVISA.	UNID.	18	SIGMED	R\$600,00	seiscentos reais	R\$10.800,00	dez mil e oitocentos reais
22	FOCO DE LUZ PARA EXAME GINECOLÓGICO - COM HASTE SUPERIOR FLEXÍVEL E CROMADA; PEDESTAL COM HASTE INFERIOR PINTADA; ALTURA VARIÁVEL ENTRE 90 A 150 CM; PINTURA EM EPOXI À 250° C. DE ALTA RESISTÊNCIA; BASE DO PEDESTAL COM 04 RODÍZIOS; ALIMENTAÇÃO ELÉTRICA SELECIONÁVEL EM 110 OU 220 V, 50/60 HZ; LÂMPADA HALÓGENA 12V X 20W; PESO LÍQUIDO 05KG.	UNID.	5	VAGALUMY	R\$450,00	quatrocentos e cinquenta reais	R\$2.250,00	dois mil, duzentos e cinquenta reais
25	FÓRCEPS Nº 150 INFANTIL, DE AÇO INOXIDÁVEL E AUTOCLAVÁVEL, INDICADO PARA EXTRAÇÃO DE INCISIVOS DECÍDUOS E RAÍZES SUPERIORES.	UNID.	15	TRINKS	R\$98,00	oitenta e oito reais	R\$1.320,00	mil trezentos e vinte reais
26	FÓRCEPS Nº 151 INFANTIL, DE AÇO INOXIDÁVEL E AUTOCLAVÁVEL, INDICADO PARA EXTRAÇÃO DE DENTES DECÍDUOS E RAÍZES SUPERIORES.	UNID.	15	TRINKS	R\$98,00	oitenta e oito reais	R\$1.320,00	mil trezentos e vinte reais
27	FÓRCEPS Nº 16, DE AÇO INOXIDÁVEL E AUTOCLAVÁVEL, TAMBÉM CONHECIDO COMO CHIFRE DE BOI, INDICADO PARA EXTRAÇÃO DE MOLARES INFERIORES DE AMBOS OS LADOS	UNID.	15	TRINKS	R\$98,00	oitenta e oito reais	R\$1.320,00	mil trezentos e vinte reais
30	LANTERNA CLÍNICA COM LUZ DE LED - LANTERNA DE ALTA PERFORMANCE COM ILUMINAÇÃO LED DE 2,2V; CONFECIONADA EM METAL LEVE DE ALTA QUALIDADE; IMULINAÇÃO BRILHANTE E BRANCA PARA MELHOR VISUALIZAÇÃO; ACIONAMENTO ATRAVÉS DO BOTÃO LIGA/DESLIGA; POSSUI CONVENIENTE CLIPE DE BOLSO; ALIMENTAÇÃO ATRAVÉS DE DUAS PILHAS AAA.	UNID.	18	AK	R\$45,00	quarenta e cinco reais	R\$810,00	oitocentos e dez reais

398
 FL Nº
 COMISSÃO DE LICITAÇÃO
 PREFEITURA MUNICIPAL

[Assinatura]

32	MESA DE CABECEIRA - ESTRUTURA EM CHAPA DE AÇO FOSFATIZADA TAMPO SUPERIOR EM POLIURETANO, COM LATERAIS EM AÇO FRONTAL E TRASEIRO EM AÇO; TAMPO INFERIOR EM AÇO. 01 GAVETA MEDINDO APROXIMADAMENTE 95MM DE ALTURA, EM CHAPA DE AÇO FOSFATIZADA, COM TRILHO TELESCÓPIO; COMPARTIMENTO INFERIOR, COM 01 PRATILEIRA, COM PORTA FRONTAL, COM CHAVE; ACABAMENTO; TODO O PROCESSO DE PINTURA DE RECOBRIMENTO DE PEÇAS METÁLICAS DEVERÁ TER TRATAMENTO QUE SEJA APROVADO NOS TESTES DE RESISTÊNCIA QUÍMICA; PINTURA COM TINTAS EM PÓ PELO MÉTODO ELETROSTÁTICO; DIMENSÕES APROXIMADAS: A: 850MM X L: 490MM X P: 490MM. POSSUI RODÍZIOS.	UNID.	7	MODELO	R\$600,00	seiscentos reais	R\$4.200,00	quatro mil e duzentos reais
34	OFTALMOSCÓPIO - ILUMINAÇÃO: HALOGÊNIO/ XENON OU LED; CONTROLE DE LUZ; LIGA /DESLIGA; LENTES: +20 A -20 DIÓPTRIAS; ABERTURAS: 5 ENTRADAS; FILTRO LIVRE DE VERMELHO; FILTRO VERDE; ALIMENTAÇÃO: 2 PILHAS AA OU BATERIA RECARREGÁVEL; VOLTAGEM: 2,5V; ÓPTICA SELADA, LIVRE DE POEIRAS; CABEÇA: ABS - RESISTENTE A IMPACTOS; BORRACHA DE PROTEÇÃO; MARCADOR DE DIÓPTRIAS ILUMINADO.	UNID.	11	MD	R\$1.500,00	mil e quinhentos reais	R\$16.500,00	dezesseis mil e quinhentos reais
35	OTOSCÓPIO LED - COMPACTO, ALTA PERFORMANCE, ALTA RESISTÊNCIA, ILUMINAÇÃO BRANCA E DE ALTO BRILHO, EXCELENTE NITIDEZ DA IMAGEM, INDICADO PARA AVALIAR TANTO A PARTE INTERNA QUANTO A PARTE EXTERNA DO OUVIDO. POSSUIR LÂMPADA 2,5 V PARA ILUMINAR ATRAVÉS DE FEIXE DE LUZ CONCENTRADO E UMALENTE DE AUMENTO DE 2,5 X PARA UMA ANÁLISE COM EXCELENTE NITIDEZ. ACOMPANHANDO: 05 ESPÉCULOS REUTILIZÁVEIS Nº1 - 2,5MM - 05 ESPÉCULOS REUTILIZÁVEIS Nº 2 - 4,0MM - 10 ESPÉCULOS DESCARTÁVEIS Nº 1 - 2,5MM - 10 ESPÉCULOS DESCARTÁVEIS Nº 2 - 4,0MM - LÂMPADA DE 2,5V/500MA - TIPO BAIONETA (HALÓGENA) - ESTOJO MACIO PARA ACONDICIONAMENTO E TRANSPORTE. DADOS TÉCNICOS: ALIMENTAÇÃO ELÉTRICA PILHA AA - GARANTIA DO FABRICANTE 12 MESES - ILUMINAÇÃO LED REGISTRO ANVISA - COM FIBRA ÓTICA. MANUAIS DO USUÁRIO EM PORTUGUÊS.	UNID.	5	MD	R\$750,00	setecentos e cinquenta reais	R\$3.750,00	três mil, setecentos e cinquenta reais
36	PINÇA ADSON COM DENTE DE RATO 12 CM. PRODUTO CONFECCIONADO EM AÇO INOXIDÁVEL. GARANTIA DE 10 ANOS CONTRA DEFEITOS DE FABRICAÇÃO DE ACORDO COM PADROES INTERNACIONAIS DE QUALIDADES, NORMAS DA ABNT CE.	UNID.	15	COOPERFLEX	R\$44,00	quarenta e quatro reais	R\$660,00	seiscentos e sessenta reais
37	PINÇA ADSON COM SERRILHA 10 CM. PRODUTO CONFECCIONADO EM AÇO INOXIDÁVEL. GARANTIA DE 10 ANOS CONTRA DEFEITOS DE FABRICAÇÃO DE ACORDO COM PADROES INTERNACIONAIS DE QUALIDADES, NORMAS DA ABNT CE.	UNID.	15	COOPERFLEX	R\$44,00	quarenta e quatro reais	R\$660,00	seiscentos e sessenta reais
38	PINÇA ALIS 18 CM. PRODUTO CONFECCIONADO EM AÇO INOXIDÁVEL. GARANTIA DE 10 ANOS CONTRA DEFEITOS DE FABRICAÇÃO DE ACORDO COM PADROES INTERNACIONAIS DE QUALIDADES, NORMAS DA ABNT CE.	UNID.	20	COOPERFLEX	R\$44,00	quarenta e quatro reais	R\$880,00	oitocentos e oitenta reais
39	PINÇA ALIS 20 CM. PRODUTO CONFECCIONADO EM AÇO INOXIDÁVEL. GARANTIA DE 10 ANOS CONTRA DEFEITOS DE FABRICAÇÃO DE ACORDO COM PADROES INTERNACIONAIS DE QUALIDADES, NORMAS DA ABNT CE.	UNID.	20	GOLGRAN	R\$55,00	cinquenta e cinco reais	R\$1.100,00	mil e cem reais

399
FL Nº
COMISSÃO DE LICITAÇÃO
PREFEITURA MUNICIPAL

40	PIÇA BACKAUS 10 CM. PRODUTO CONFECCIONADO EM AÇO INOXIDÁVEL. GARANTIA DE 10 ANOS CONTRA DEFEITOS DE FABRICAÇÃO DE ACORDO COM PADRÕES INTERNACIONAIS DE QUALIDADES. NORMAS DA ABNT CE.	UNID.	30	COOPERFLEX	R\$44,00	quarenta e quatro reais	R\$1.320,00	mil trezentos e vinte reais
41	PIÇA CLÍNICA PARA USO GERAL NO CONSULTÓRIO ODONTOLÓGICO, CONHECIDA TAMBÉM COMO PIÇA DE ALGODÃO DE AÇO INOXIDÁVEL E AUTOCLAVÁVEL.	UNID.	30	LIFLEX	R\$7,60	sete reais e sessenta centavos	R\$228,00	duzentos e vinte e oito reais
44	PORTA AGULHA MAYO HEGAR 14CM. INDICADO PARA PRENDER E MANIPULAR A AGULHA DE SUTURA DURANTE SEU USO. DE AÇO INOXIDÁVEL E AUTOCLAVÁVEL.	UNID.	20	COOPERFLEX	R\$55,00	cinquenta e cinco reais	R\$1.100,00	mil e cem reais
46	SENSOR EXTERNO DE PULSO - OXÍMETRO DE PULSO NEONATAL - OXÍMETRO DE PULSO - CAPAZ DE MEDIR CONTINUAMENTE A SATURAÇÃO PERIFÉRICA DE O2 E A FREQUÊNCIA CARDÍACA. APRESENTA CURVA PLETISMOGRÁFICA COM CONTROLE AUTOMÁTICO DE GANHO E POSIÇÃO NA TELA, BARRA INDICADORA DA QUALIDADE DO SINAL CAPTADO E MENSAGENS DE ALARME. POSSUI DISPLAY GRÁFICO DE ALTA VISIBILIDADE. RETRO - ILUMINADO POR LÂMPADA CCFL COM CONTROLE DIGITAL DE CONTRASTE. DISPÕE DE ALARME (EM DIFERENTES TONS DE ÁUDIO E CONTROLE DIGITAL DE VOLUME), IDENTIFICADOR DE SATURAÇÃO INSUFICIENTE E DESCONEXÃO DO PACIENTE. A INFORMAÇÃO DA CONSIÇÃO DE ALARME É FEITA POR MENSAGEM DIRETA, MOSTRANDO QUAL O LIMITE E O VALOR ULTRAPASSADO COM INDICAÇÃO SIMULTÂNEA DE ALARMES DIFERENTES. OS AJUSTES SÃO REALIZADOS POR MEIO DE 5 MENUS QUE, ATRAVÉS DE ÍCONES INTUITIVOS, COMPÕEM UM SISTEMA AMIGÁVEL E DE FÁCIL APRENSIZADO. DURANTE OS AJUSTES, TODOS OS VALORES NUMÉRICOS, A CURVA PLETISMOGRÁFICA, OS ALARMEESE OS SEUS INDICADORES PERMANECEM NA TELA EM TAMANHO REDUZIDO. BATERIA INTERNA RECARREGÁVEL COM AUTONOMIA DE 8 HORAS E CONTROLADOR INTELIGENTE DE CARGA.	UNID.	1	MEDMAX	R\$9.000,00	nove mil reais	R\$9.000,00	nove mil reais
47	SERINGA CARPULE DE AÇO INOXIDÁVEL E AUTOCLAVÁVEL, INDICADO PARA AUXILIAR NA APLICAÇÃO DE ANESTESIA DENTÁRIA.	UNID.	20	COOPERFLEX	R\$35,30	trinta e cinco reais e trinta centavos	R\$706,00	setecentos e seis reais
49	TENS CLÍNICO 4 CANAIS - COM DESIGN INOVADOR, CONTROLE ATRAVÉS DE TECLAS SOFT TOUCH E DISPLAY LCD. POSSUI 04 CANAIS DE SAIDAS INDEPENDENTES E 09 MODOS DE OPERAÇÃO. CONTROLES VARIÁVEIS DE TODOS OS PARÂMETROS DE ESTIMULAÇÃO DAS CORRENTES FES E TENS. POSSUI PROTOCOLOS PRÉ-PROGRAMADOS PARA OTIMIZAR OS TRATAMENTOS E A UTILIZAÇÃO. PRINCIPAIS TRATAMENTOS: TRAUMATO-ORTOPÉDICO, ANALGESIA, FORTALECIMENTO MUSCULAR. ACESSÓRIOS: CD COM MANUAL DE INSTRUÇÕES, CABO DUPLO PARA APLICAÇÃO, 4 ELETRODOS DE SILICONE 3 X 5 CM.	UNID.	5	CARGI	R\$9.000,00	nove mil reais	R\$45.000,00	quarenta e cinco mil reais
50	TESOURA IRIS RETA, DE AÇO INOXIDÁVEL E AUTOCLAVÁVEL, UTILIZADA EM PROCEDIMENTOS CIRÚRGICOS ODONTOLÓGICOS.	UNID.	50	COOPERFLEX	R\$20,00	vinte reais	R\$1.000,00	mil reais
51	TESOURA METZEMBAUM CURVA - 16 CM	UNID.	10	COOPERFLEX	R\$55,00	cinquenta e cinco reais	R\$550,00	quinhentos e cinquenta reais
52	TESOURA METZEMBAUM CURVA - 18 CM	UNID.	10	GOLGRAN	R\$28,52	vinte e oito reais e cinquenta e dois centavos	R\$285,20	duzentos e oitenta e cinco reais e vinte centavos
53	TESOURA METZEMBAUM CURVA - 20 CM	UNID.	10	COOPERFLEX	R\$55,00	cinquenta e cinco reais	R\$550,00	quinhentos e cinquenta reais



54	TESOURA METZEMBAUM CURVA - 25 CM	UNID.	10	COOPERFLEX	R\$55,00	cinquenta e cinco reais	R\$550,00	quinhentos e cinquenta reais
55	TESOURA METZEMBAUM RETA - 16 CM	UNID.	10	COOPERFLEX	R\$55,00	cinquenta e cinco reais	R\$550,00	quinhentos e cinquenta reais
56	LÂMPADA DE LUZ MISTA E 27 - POTÊNCIA DE 250 W; TENSÃO DE COMANDO DE 220 V	UNID.	10	CARCI	R\$690,00	seiscentos e noventa reais	R\$6.900,00	seis mil e novecentos reais
59	TERMÔMETRO DIGITAL A LASER. TERMÔMETRO DIGITAL INFRAVERMELHO O TERMÔMETRO DIGITAL SEM CONTATO COM TECNOLOGIA TOUCH IREE, BASTANDO APROXIMAR O SENSOR DA TESTA PARA OBTER A TEMPERATURA CORPÓREA EM POUCOS SEGUNDOS. EMITIR CORES NO VISOR PARA ALERTAR SE HÁ OU NÃO ESTADO FEBRIL. AS TEMPERATURAS AFERIDAS AINDA SÃO ARMAZENADAS NA MEMÓRIA, PERMITINDO UM ACOMPANHAMENTO PRECISO DAS VARIAÇÕES DE TEMPERATURA. TERMÔMETRO DIGITAL INFRAVERMELHO SEM CONTATO É INDICADO PARA MEDIÇÃO DE TEMPERATURA CORPÓREA. INFORMAÇÕES TÉCNICAS: TOUCH FREE - SEM CONTATO MAIS PRÁTICO E HIGIÊNICO 3 EM 1: MEDIÇÃO DE TEMPERATURA: CORPÓREA, AMBIENTES E SUPERFÍCIES INFRAVERMELHO - MEDIÇÃO INSTANTÂNEA ALARME DE FEBRE 30 MEMÓRIA VISOR, DISPLAY DO TERMÔMETRO MUDA DE COR, CONFORME A TEMPERATURA INDICADA. FACILITANDO A LEITURA: 37,5° C - VERDE > 37,5° - VERMELHO	UNID.	6	PRIME HEALTH	R\$375,00	trezentos e setenta e cinco reais	R\$2.250,00	dois mil, duzentos e cinquenta reais
62	ARMÁRIO AÇO MONTÁVEL - 2 PORTAS DE ABRIR COM REFORÇOS INTERNOS TIPO ÔMEGA, PUXADOR ESTAMPADO VERTICALMENTE NA EXTREMIDADE INTERNA DA PORTA COM ACABAMENTO PVC, POSSUI SISTEMA DE CREMALHEIRA PARA REGULAGEM DE ALTURA DAS PRATELEIRAS A CADA 50 MM. COM 01 PRATELEIRA FIXA PARA TRAVAMENTO DAS PORTAS E 03 REGULÁVEIS, FECHADURA CILÍNDRICA COM CHAVES TIPO YALE. TODO CONFECCIONADO EM CHAPAS DE AÇO Nº 26 E 24 COM TRATAMENTO PELO PROCESSO ANTICORROSIVO À BASE DE FOSFATO DE ZINCO E PINTURA ELETROSTÁTICA A PÓ COM CAMADA DE 30 A 40 MICRONS COM SECAGEM EM ESTUFA A 240° C (NA COR CINZA CRISTAL) COM CAMADA DE 30 A 40 MICRONS COM SECAGEM EM ESTUFA A 120° C (NAS OUTRAS CORES). MEDIDAS APROXIMADAS: 1,95 X 90 X 40 CM.	UNID.	40	MODELO	R\$690,00	seiscentos e noventa reais	R\$27.600,00	vinte e sete mil e seiscentos reais
63	ARMÁRIO EM AÇO COM CHAVE; 02 PORTAS - EM AÇO, 04 PRATELEIRAS. DIMENSÕES APROXIMADAS: 1,80 A 2,10 X 0,7 A 1,1 X 0,35M, CAPACIDADE DE 50KG POR PRATELEIRA	UNID.	9	MODELO	R\$699,00	seiscentos e noventa e nove reais	R\$6.291,00	seis mil, duzentos e noventa e um reais
64	ARQUIVO EM AÇO - COM 4 GAVETAS COM RODÍZIOS DESLIZANTES, PARA PASTAS SUSPENSAS TAMANHO OFÍCIO. EM CHAPA 26 (0,48MM), TRATADA E FOSFATIZADA, COM FECHADURA QUE TRAVA SIMULTANEAMENTE AS 4 GAVETAS, MEDIDAS PADRÃO: ALTURA: 1,34 M, LARGURA: 0,47 M, PROFUNDIDADE: 0,71 M. PINTURA EPOXI, COR CINZA ROYAL.	UNID.	15	MODELO	R\$699,00	seiscentos e noventa e nove reais	R\$10.485,00	dez mil, quatrocentos e oitenta e cinco reais
66	BIRO COM 03 GAVETAS COM FECHADURA, EM MADEIRA MDF E REVESTIDO DE FÓRMICA.	UNID.	10	MODELO	R\$700,00	setecentos reais	R\$7.000,00	sete mil reais



Handwritten signature

75	ESTANTE DE AÇO COM 06 SEIS PRATELEIRAS REGULÁVEIS REFORÇO OMEGA FORMANDO SEIS VÃO ÚTEIS CONFECCIONADA EM CHAPA DE AÇO 20 USG COLUNAS EM CHAPA 14 USG TRATAMENTO ANTI-FERRUGINOSO COM FOSFATIZAÇÃO FUNDO E LATERAIS ABERTOS COM REFORÇO EM X PINTURA EM EPOXI COM SECAGEM EM ESTUFA DE ALTA TEMPERATURA NA COR XINZA MEDIDAS APROXIMADAS: 30X92X1,92 CM	UNID	50	MODELO	R\$300,00	trezentos reais	R\$15.000,00	quinze mil reais
81	GELAGUA DE COLUNA COM 2 TORNEIRAS BEBEDOURO TIPO GELAGUA DE COLUNA COM 2 TORNEIRAS REFRIGERAÇÃO POR COMPRESSOR POSSUIR TERMOSTATO FRONTAL COM CONTROLE GRADUAL DE TEMPERATURA SISTEMA AUTOMÁTICO DE ABERTURA DO GARRAFÃO APARADOR DE AGUA REMOVIVEL POSSUI RESERVATORIO VEDADO E ALÇAS LATERAIS PARA MELHOR LOCOMOÇÃO BAIXO CONSUMO DE ENERGIA ECOLOGICAMENTE CORRETO GÁS NÃO POLUENTE (R134A) ALTO DESEMPENHO 1,8 LITROS/HORA DE AGUA GELADA POSSUIR SELO DO INMETRO ATRAVES DE CONSUMO DE AGUA DEVERÃO SER FABRICADOR E IMPORTADOS SOMENTE EM CONFORMIDADE COM OS REQUISITOS ORA APROVADOS E DEVIDAMENTE REGISTRADOS NO INMETRO QUE DEVERA ACOMPANHAR A PROPOSTA DE PREÇOS SOB PENA DE DESCLASSIFICAÇÃO POSSUIR GARANTIA MINIMA DE UM ANO	UNID	30	ESMAL TEC	R\$900,00	novecentos reais	R\$27.000,00	vinte e sete mil reais
VALOR TOTAL DA PROPOSTA								R\$225.809,28

VALIDADE DA PROPOSTA: 60 (SESSENTA) DIAS
 PRAZO DE ENTREGA: 10 (DEZ) DIAS ÚTEIS

5.1.7- Declaramos que nos preços ofertados, estão incluídas todas as despesas incidentes sobre o fornecimento referentes a tributos, encargos sociais e demais ônus pertinentes à execução do serviço objeto desta licitação.

5.1.8. Declaramos para todos os fins de direito, que cumprimos plenamente os requisitos de habilitação e que nossa carta proposta está em conformidade com as exigências do instrumento convocatório (edital)



A
 PREFEITURA MUNICIPAL DE VÍCOSA DO CEARÁ
 REF.: PREGÃO ELETRÔNICO N° 09/2020-SEAG/SRP
 ABERTURA 18/ 08/ 2020 ÀS 08:00 HORAS

OBJETO: REGISTRO DE PREÇOS PARA FUTURA E EVENTUAL AQUISIÇÃO DE MÓVEIS, EQUIPAMENTOS, MATERIAL HOSPITALAR / ODONTOLÓGICO, DE INFORMÁTICA E DE JARDINAGEM, PARA AS SECRETARIAS MUNICIPAIS.

PROPOSTA DE PREÇO											
ITEM	DESCRIÇÃO	MARCA	UNID	SESA	SEDUC	SETUR	TOTAL	V. UNITARIO	V. TOTAL	V. UNITARIO (EXTENSO)	V. TOTAL (EXTENSO)
15	CENTRÍFUGA DIGITAL 12 TUBOS DE BANCADA-FORÇA CENTRÍFUGA 1800G, CONTROLE DE VELOCIDADE ANALÓGICA DE 500 A 3.400 RPM, TIMER (TEMPORIZADOR DIGITAL) COM ESCALA DE 01 EM 01 MINUTOS, TIMER AJUSTÁVEL DE 05 A 95 MINUTOS, TRAVA DE SEGURANÇA, CAIXA EM CHAPA DE AÇO, MOTOR DE 330W APROXIMADANE, DIMENSÕES APROXIMADAS: LARGURA 270 X COMPRIMENTO 320 MM X ALTURA 270, PESO APROXIMADO DE 10KGS, VOLTAGEM DE 220 VOLTS OU BIVOLT.	BENFER	UNID	1			1	5.400,00	5.400,00	cinco mil e quatrocentos reais	cinco mil e quatrocentos reais
VALOR TOTAL								5.400,00	5.400,00	cinco mil e quatrocentos reais	
VALOR GLOBAL DA PROPOSTA								10.800,00	10.800,00	dez mil e oitocentos reais	
VALOR GLOBAL DA PROPOSTA								10.800,00	10.800,00	dez mil e oitocentos reais	

Declaramos que nos preços ofertados estão incluídas todas as despesas incidentes sobre o fornecimento referentes a tributos, encargos sociais e demais ônus alinentes à execução do serviço objeto desta licitação;
 Declaramos para todos os fins de direito, que cumprimos plenamente os requisitos de habilitação e que nossa carta propota está em conformidade com as exigências do instrumento convocatório (edital);

Declaramos que temos pleno conhecimento de todos os parâmetros e elementos dos produtos / bens a serem ofertados no presente certame licitatório;

Declaramos que nossa proposta atende integralmente aos requisitos constantes neste edital;

Declaramos que concordamos integralmente com os termos deste edital e seus anexos;

Declaramos que inexistente qualquer fato superveniente impeditivo de nossa habilitação para participar no presente certame licitatório, bem assim que ficamos ciente da obrigatoriedade de declarar ocorrências posteriores, nos termos do art. 32, §2º, da Lei nº 8.666/93;

Declaramos que sob as sanções administrativas cabíveis e sob as penas da lei, ser EMPRESA DE PEQUENO PORTE - EPP, nos termos da legislação vigente, não possuindo nenhum dos impedimentos previstos no §4 do artigo 3º da Lei complementar nº 123/06.

Pelo que, por ser a expressão da verdade, firma a presente, sob as penas da Lei.

CONDIÇÕES:
 VALIDADE DA PROPOSTA: 90 (NOVENTA) DIAS
 PRAZO DE ENTREGA: CONFORME OS TERMOS DO EDITAL.



CARTA PROPOSTA



À
Prefeitura Municipal de Viçosa do Ceará – Estado do Ceará
Pregoeiro(a) e equipe de apoio
Pregão Eletrônico nº 09/2020-SEAG/SRP

Objeto: REGISTRO DE PREÇOS PARA FUTURA E EVENTUAL AQUISIÇÃO DE MÓVEIS, EQUIPAMENTOS, MATERIAL HOSPITALAR/ODONTOLÓGICO, DE INFORMÁTICA E DE JARDINAGEM, PARA AS SECRETARIAS MUNICIPAIS.

Prezado(a) Senhor(a),

Através do presente declaramos inteira submissão aos ditames da Lei n.º 10.520, de 03 de Setembro de 2002, Lei nº 8.666/93 e suas posteriores alterações e, as cláusulas e condições previstas no Edital da Licitação supracitada.

Declaramos de que nos preços ofertados estão incluídas todas as despesas incidentes sobre a execução referentes a tributos, encargos sociais e demais ônus atinentes à execução do serviço objeto desta licitação.

Declaramos, para todos os fins de direito, que cumprimos plenamente os requisitos de habilitação e que nossa Carta Proposta está em conformidade com as exigências do instrumento convocatório (edital).

Declaramos, ainda, que estamos enquadradas no Regime de tributação de Microempresa e Empresa de Pequeno Porte, conforme estabelece o artigo 3º da Lei Complementar 123, de 14 de dezembro de 2006.

ITEM	ESPECIFICAÇÕES	MARCA/MODELO	UND	QTD	VLR. UNIT.	VLR. TOTAL
7	BALANÇA INFANTIL DIGITAL ANTROPOMÉTRICA - CAPACIDADE PARA 30GK. DIVISÕES DE 10G. PÉS REGULÁVEIS EM BORRACHA SINTÉTICA; CONCHA ANATÔMICA EM ACRÍLICO EM MEDIDA APROXIMADA DE 540 X 290 MM. CHAVE SELETORA DE TENSÃO 110/220V. DISPLAY COM 6 DÍGITOS: FUNÇÃO DA TECLA TARA NO PAINEL, FRONTAL, PESO LÍQUIDO DE 5,845 KG.	WELMY 109E	UND	05	1.800,00	9.000,00
10	CADEIRA DE RODAS - FABRICADA EM AÇO CARBONO, COM ASSENTO/ENCOSTO EM NYLON, DOBRÁVEL, FREIOS BILATERAIS, ARO IMPULSOR BILATERAL. APOIO PARA BRAÇOS E PÉS FIXOS, RODAS DIANTEIRAS ARO 06" COM PNEUS MACIÇOS E RODAS TRASEIRAS ARO 24" EM ALUMÍNIO COM PNEUS MACIÇOS. CAPACIDADE MÁXIMA DE PESO: 85 KG. ALTURA DO CHÃO AO AP DE BRAÇO: 69 CM; ALTURA DO ASSENTO AO AP DE BRAÇO: 19 CM.	PROLIFE PL001	UND	01	1.000,00	1.000,00
15	CENTRÍFUGA DIGITAL 12 TUBOS DE BANCADA - FORÇA CENTRÍFUGA 1800G, CONTROLE DE VELOCIDADE ANALÓGICO DE 500 A 3.400 RPM, TIMER (TEMPORIZADOR DIGITAL) COM ESCALA DE 01 EM 01 MINUTOS, TIMER AJUSTÁVEL DE 05 A 95 MINUTOS, TRAVA DE SEGURANÇA, CAIXA EM CHAPA DE AÇO, MOTOR DE 330W APROXIMADAMENTE, DIMENSÕES APROXIMADAS: LARGURA 270 X COMPRIMENTO 320 MM X ALTURA 270; PESO APROXIMADO DE 10 KG; VOLTAGEM DE 220 VOLTS OU BIVOLT.	DAIKI DIGITAL	UND	01	4.000,00	4.000,00
20	DETECTOR FETAL PORTÁTIL - CARACTERÍSTICAS: TRANSDUTOR DE ALTA SENSIBILIDADE, COMPACTO, LEVE E DE FÁCIL OPERAÇÃO, ALTO-FALANTE DE ALTA PERFORMANCE, DESIGN ERGONÔMICO E COMPARTIMENTO PARA TRANSDUTOR, ENTRADA PARA FONE DE OUVIDO, GRAVADOR OU COMPUTADOR, BOTÃO LIGA-DESLIGA, CONTROLE DE VOLUME E DESLIGAMENTO AUTOMÁTICO, TELA DE LCD COLORIDA PARA VISUALIZAÇÃO NUMÉRICA E DA ONDA DO BATIMENTO CARDÍACO FETAL. ALARMES VISUAIS/SONOROS AJUSTÁVEIS E PROGRAMÁVEIS. BATERIA INTERNA MHZ, INTENSIDADE ULTRA-SOM: <10MW/CM 2, FONTE DE ALIMENTAÇÃO: DC NI-MH BATERIA DE MEDIÇÃO: 50-240BPM, RESOLUÇÃO DE FCF: 1BPM, PRECISÃO FHR: ± 1 BPM, CONSUMO DE ENERGIA: <1W, DIMENSÕES, 135 MILÍMETROS X 95 MILÍMETROS X 35 MILÍMETROS, PESO: 200G.	MD FD-200C	UND	18	2.000,00	36.000,00



	ACOMPANHA: CORPO PRINCIPAL, SONDA 2MHZ, 2 BATERIAS N1-MH, ADAPTADOR AC 110/220V, 50/50HZ, BOLSA DE TRANSPORTE, MANUAL, REGISTRO NA ANVISA.					
22	FOCO DE LUZ PARA EXAME GINECOLÓGICO - COM HASTE SUPERIOR FLEXÍVEL E CROMADA; PEDESTAL COM HASTE INFERIOR PINTADA; ALTURA VARIÁVEL ENTRE 90 A 150 CM; PINTURA EM EPÓXI À 250° C. DE ALTA RESISTÊNCIA; BASE DO PEDESTAL COM 04 RODÍZIOS; ALIMENTAÇÃO ELÉTRICA SELECIONÁVEL EM 110 OU 220 V. 50/60 HZ; LÂMPADA HALÓGENA 12V X 20W; PESO LÍQUIDO 05KG.	METAL SOLUTION	UND	05	600,00	3.000,00
30	LANTERNA CLÍNICA COM LUZ DE LED - LANTERNA DE ALTA PERFORMANCE COM ILUMINAÇÃO LED DE 2,2V; CONFECCIONADA EM METAL LEVE DE ALTA QUALIDADE: ILUMINAÇÃO BRILHANTE E BRANCA PARA MELHOR VISUALIZAÇÃO; ACIONAMENTO ATRAVÉS DO BOTÃO LIGA/DESLIGA: POSSUI CONVENIENTE CLIPE DE BOLSO; ALIMENTAÇÃO ATRAVÉS DE DUAS PILHAS AAA.	MISSOURI LED	UND	18	100,00	1.800,00
33	MESA DE CONSULTÓRIO - DIMENSÕES MÍNIMAS DE 1400 X 650 X 740 MM, PODENDO VARIAR EM +/- 5% COM 02 GAVETAS, PUXADORES METÁLICOS, TAMPO EM MDF, REVESTIDO EM LAMINADO MELAMÍNICO NAS CORES AZUL OU CINZA, COM ESPESSURA MÍNIMA DE 25MM, PAINEL FRONTAL COM NO MÍNIMO DE 20MM DE ESPESSURA REVESTIDO EM LAMINADO MELAMÍNICO COM BORDAS INFERIOR ENCABEÇADA COM FITA DE POLIESTIRENO COM 2,5MM DE ESPESSURA, DA MESMA COR DO LAMINADO, ESTRUTURA METÁLICA RETANGULAR DE 30X70MM, PINTADA EM EPÓXI PÓ PELO SISTEMA ELETROSTÁTICO, BORDA FRONTAL EM POST FORMING ARREDONDADAS A 180 GRAUS E BORDAS TRANSVERSAIS ENCABEÇADAS EM FITA DE POLIESTIRENO NA MESMA COR DO LAMINADO, NAS CORES AZUL OU CINZA NA ESTRUTURA DUPLA.	VIANFLEX TRME1407	UND	05	600,00	3.000,00
34	OFTALMOSCÓPIO - ILUMINAÇÃO: HALOGÊNIO/ XÊNON OU LED: CONTROLE DE LUZ: LIGA/DESLIGA; LENTES +20 A -20 DIOPTRIAS; ABERTURAS DE 5 ABERTURAS; FILTRO LIVRE DE VERMELHO. FILTRO VERDE; ALIMENTAÇÃO: 2 PILHAS AA OU BATERIA RECARREGÁVEL; VOLTAGEM 2.5V; ÓPTICA SELADA, LIVRE DE POEIRAS; CABEÇA: ABS - RESISTENTE A IMPACTOS; BORRACHA DE PROTEÇÃO: MARCADOR DE DIOPTRIAS ILUMINADO	MD OMNI 3000	UND	11	1.500,00	16.500,00
35	OTOSCÓPIO LED - COMPACTO, ALTA PERFORMANCE, ALTA RESISTÊNCIA. ILUMINAÇÃO BRANCA E DE ALTA BRILHO, EXCELENTE NITIDEZ DA IMAGEM, INDICADO PARA AVALIAR TANTO A PARTE INTERNA QUANTO A PARTE EXTERNA DO OUVIDO, POSSUIR LÂMPADA 2,5V PARA ILUMINA ATRAVÉS DE FEIXE DE LUZ CONCENTRADO E UMA LENTE DE AUMENTO DE 2,5X PARA UM ANÁLISE COM EXCELENTE NITIDEZ ACOMPANHADO: 05 ESPÉCULOS REUTILIZÁVEIS Nº1 - 2,5MM 05 ESPÉCULOS REUTILIZÁVEIS Nº2 - 4,0MM - 10 ESPÉCULOS DESCARTÁVEIS Nº1 - 2,5MM - 10 ESPÉCULOS DESCARTÁVEIS Nº2 - 4,0MM - LÂMPADA DE 2,5V/500MA - TIPO BAIONETA (HALÓGENA) - ESTOJO MACIO PARA ACONDICIONAMENTO E TRANSPORTE. DADOS TÉCNICOS: ALIMENTAÇÃO ELÉTRICA PILHA AA - GARANTIA DO FABRICANTE 12 MESES - ILUMINAÇÃO LED REGISTRO ANVISA COM COM FIBRA ÓTICA. MANUAIS DO USUÁRIO EM PORTUGUÊS.	MIKATOS MINI	UND	05	600,00	3.000,00
49	TENS CLÍNICO 4 CANAIS - COM DESIGN INOVADOR, CONTROLE ATRAVÉS DE TECLAS SOFT TOUCH E DISPLAY LCD. POSSUI 04 CANAIS DE SAÍDAS INDEPENDENTES E 09 MODOS DE	HTM 4 CANAIS	UND	05	3.000,00	15.000,00



	OPERAÇÃO, CONTROLES VARIÁVEIS DE TODOS OS PARÂMETROS DE ESTIMULAÇÃO DAS CORRENTES FES E TENS. POSSUI PROTOCOLOS PRÉ-PROGRAMADOS PARA OTIMIZAR OS TRATAMENTOS E A UTILIZAÇÃO, PRINCIPAIS TRATAMENTOS: TRAUMATO-ORTOPÉDICO, ANALGESIA, FORTALECIMENTO MUSCULAR; ACESSÓRIOS: CD COM MANUAL DE INSTRUÇÕES, CABO DUPLO PARA APLICAÇÃO, 4 ELETRODOS DE SILICONE 3X5CM.					
59	TERMÔMETRO DIGITAL A LASER. TERMÔMETRO DIGITAL INFRAVERMELHO. O TERMÔMETRO DIGITAL SEM CONTATO COM TECNOLOGIA TOUCH FREE, BASTANDO APROXIMAR O SENSOR DA TESTA PARA OBTER A TEMPERATURA CORPÓREA EM POUCOS SEGUNDOS, EMITIR CORES NO VISOR PAR ALERTAR SE HÁ OU NÃO ESTADO FEBRIL. AS TEMPERATURAS AFERIDAS AINDA SÃO ARMAZENADAS NA MEMÓRIA, PERMITINDO UM ACOMPANHAMENTO SEM CONTATO. É INDICADO PARA MEDIÇÃO DE TEMPERATURA CORPÓREA. INFORMAÇÕES TÉCNICAS: TOUCH FREE - SEM CONTATO MAIS PRÁTICO E HIGIÊNICO 3 EM 1: MEDIÇÃO EM TEMPERATURA: CORPÓREA, AMBIENTES E SUPERFÍCIES INFRAVERMELHO - MEDIÇÃO INSTANTÂNEA ALARME DE FEBRE 30 MEMÓRIAS VISOR, DISPLAY DO TERMÔMETRO MUDAR DE COR CONFORME A TEMPERATURA INDICADA. FACILITANDO A LEITURA: 37,5° C - VERDE >37,5° - VERMELHO.	ARKTUS IP00440A	UND	06	600,00	3.600,00
60	AR CONDICIONADO (TIPO SPLIT) - 12.000 BTU'S - CAPACIDADE DE REFRIGERAÇÃO DE 12.000 BTU'S. VOLTAGEM 220V. SISTEMA ESPECIAL DE TRIPLA FILTRAGEM, COM EXCLUSIVO FILTRO HEPA; DISPLAY DE TEMPERATURA DIGITAL; CONTROLE REMOTO COM DISPLAY EM CRISTAL LÍQUIDO; TIMER DIGITAL DE 24 HORAS: ENTRADA SUPERIOR DE AR; FUNÇÃO DIRECTIO: QUANDO ACIONADA. ALTERA O ÂNGULO DE ALETA HORIZONTAL; CAPACIDADE DE RESFRIAMENTO: 12.000 BTUS; COM AQUECIMENTO: NÃO; FUNÇÕES: AUTO, SIGA-ME, SLEEP, SWING, TIMER, TURBO. TERMOSTATO: DIGITAL; CONTROLE REMOTOR: SIM; FILTRO DE AR: ANTI-ÁCARO, ANTI-BACTÉRIA, ANTI-FUNGO. COR: BRANCO. CLASSIFICAÇÃO PROCEL: - A.	AGRATTO ECO 12000	UND	20	2.000,00	40.000,00
61	AR CONDICIONADO (TIPO SPLIT) - 9.000 BTU'S - CAPACIDADE DE REFRIGERAÇÃO DE 9.000 BTU'S. VOLTAGEM 220V, SISTEMA ESPECIAL DE TRIPLA FILTRAGEM COM EXCLUSIVO FILTRO HEPA. DISPLAY DE TEMPERATURA DIGITAL; CONTROLE REMOTO COM DISPLAY EM CRISTAL LÍQUIDO; TIMER DIGITAL DE 24 HORAS; ENTRADA SUPERIOR DE AR; FUNÇÃO DIRECTIO: QUANDO ACIONADA, ALTEA O ÂNGULO DA ALETA HORIZONTAL; CAPACIDADE DE RESFRIAMENTO: 9.000 BTU'S; COM AQUECIMENTO: NÃO. FUNÇÕES AUTO, SIGA-ME, SLEEP, SWING, TIMER, TURBO. TERMOSTATO DIGITAL: CONTROLE REMOTO: SIM. FILTRO DE AR: ANTI-BACTÉRIA, ANTI-FUNGO. COR: BRANCO. CLASSIFICAÇÃO PROCEL: -A.	AGRATTO ECO 9000	UND	20	1.800,00	36.000,00
62	ARMÁRIO AÇO MONTÁVEL - 2 PORTAS DE ABRIR COM REFORÇOS INTERNOS TIPO ÔMEGA, PUXADOR ESTAMPADO VERTICALMENTE NA EXTREMIDADE INTERNA DA PORTA COM ACABAMENTO PVC, POSSUI SISTEMA DE CREMALHEIRA PARA REGULAGEM DE ALTURA DAS PRATELEIRAS A CADA 50MM. CP, 01 PRATELEIRA FIXA PARA TRAVAMENTO DAS PORTAS E 03 REGULÁVEIS, FECHADURA CILÍNDRICA COM CHAVES TIPO YALE. TODO CONFECCIONADO EM CHAPAS DE AÇO Nº26	PANDIN AP402SL	UND	40	1.000,00	40.000,00



	E 24 COM TRATAMENTO PELO PROCESSO ANTICORROSIVO À BASE DE FOSFATO DE ZINCO E PINTURA ELETROSTÁTICA A PÓ COM CAMADA DE 30 A 40 MÍCRONS COM SECAGEM EM ESTUFA A 240°C (NA COR CINZA CRISTAL) COM CAMADA DE 30 A 40 MÍCRONS COM SECAGEM EM ESTUFA A 120°C (NAS OUTRAS CORES). MEDIDAS APROXIMADAS: 1.95X90X40CM.					
63	ARMÁRIO EM AÇO COM CHAVE, 02 PORTAS - EM AÇO, 04 PRATELEIRAS. DIMENSÕES APROXIMADAS: 1,80 A 2,1 X 0,7 A 1,1 X 0,35 M. CAPACIDADE DE 50KG POR PRATELEIRA.	VEGEL AIA404	UND	09	800,00	7.200,00
64	ARMÁRIO EM AÇO - COM 4 GAVETAS COM RODÍZIOS DESLIZANTES PARA PASTAS SUSPENSAS TAMANHO OFÍCIO, EM CHAPA 26 (0,48MM), TRATADA E FOSFATIZADA, COM FECHADURA QUE TRAVA SIMULTÂNEAMENTE AS 4 GAVETAS. MEDIAS PADRÃO. ALTURA: 1,34M, LARGURA: 0,47M, PROFUNDIDADE: 0,71M. PINTURA EPÓXI, COR CINZA ROYAL.	VEGEL AIOF4E	UND	15	800,00	12.000,00
65	BEBEDOURO. CAPACIDADE 200 LITROS CONSTRUÍDO EM ESTRUTURA METÁLICA GALVANIZADA BRANCA, ISOLAMENTO EM POLIURETANO EXPANDIDO TIPO PII, SERPENTINAS EM TUBO DE COBRE EMBUTIDAS (SEM CONTATO COM A ÁGUA), BÓIA PARA CONTROLE DE ENTRADA DA ÁGUA, TERMOSTATO PARA CONTROLE AUTOMÁTICO DE TEMPERATURA, BANDEJA COM 05 TORNEIRAS A JATO DE PRESSÃO, COM PROTETORES LABIAIS MAIS UMA TORNEIRA NA LATERAL. TERMOSTATO PARA CONTROLE AUTOMÁTICO DE TEMPERATURA EQUIPADO COM NOVA UNIDADE CONDENSADORA ELGIN ULTRA = ECONÔMICA DE 220 VOLTS.	ACQUA GELATA PRE200 ESPECIAL	UND	54	3.800,00	205.200,00
66	BIRÔ COM 03 GAVETAS COM FECHADURA, EM MADEIRA MDF E REVESTIDO DE FÓRMICA.	VIANFLEX TRME1006	UND	10	800,00	8.000,00
67	CADEIRA BRANCA DE PLÁSTICO EM RESINA SINTÉTICA RESISTENTE COM BRAÇO.	REI DO PLÁSTICO CLASSIC	UND	100	65,00	6.500,00
69	CAIXA AMPLIFICADA MULTIUSO. CANAIS COM ENTRADAS USB, AUXILIAR RCA, AUXILIAR P10, CARTO DE MEMÓRIA E RÁDIO FM - 40W - 220V.	DATREL DMU-8.50	UND	25	900,00	22.500,00
70	CAMA ELÁSTICA 4,27M COLORIDA E COMPLETA	PICIPULA 427	UND	05	3.000,00	15.000,00
74	ESCORREGADOR INFANTIL DE PLÁSTICO: QUANTIDADE DE DEGRAUS: 3. MATERIAL DA RAMPAS: PLÁSTICO. COMPRIMENTO DA RAMPA: 140CM, LARGURA DA RAMPA: 30CM, ALTURA DA RAMPA: 90M CM. IDADE MÍNIMA RECOMENDADA: 2 MESES, IDADE MÁXIMA RECOMENDADA: 7 ANOS. GRADE DE SEGURANÇA: ALTURA 95CM X LARGURA 60CM X COMP 145CM.	LIG LIG PEQUENO	UND	06	800,00	4.800,00
75	ESTANTE DE AÇO - COM 06 (SEIS) PRATELEIRAS REGULÁVEIS, REFORÇO ÔMEGA, FORMANDO SEIS VÃOS ÚTEIS, CONFECCIONADA EM CHAPA DE AÇO 20 USG. COLUNAS EM CHAPA 14 USG. TRATAMENTO ANTI-FERRUGINOSO COM FOSFATIZAÇÃO, FUNDO E LATERAIS ABERTOS COM REFORÇOS EM "X", PINTURA EM EPÓXI COM SECAGEM EM ESTUFA DE ALTA TEMPERATURA NA COR CINZA. MEDIDAS APROX.: 30X92X1,98CM.	VEGEL ED30	UND	50	500,00	25.000,00
76	FOGÃO 4 BOCAS COM ACENDIMENTO AUTOMÁTICO - INOX - ACENDIMENTO AUTOMÁTICO - NÚMERO DE BOCAS 04. CARACTERÍSTICAS GERAIS: DESIGN FRENTE ÚNICA. REVESTIMENTO TOTALMENTE LISO E ESMALTADO, EVITANDO ABSORÇÃO DE GORDURA. VIDRO INTERNO VEDADO, EVITANDO O ACÚMULO DE GORDURA OU SUJEIRA ENTRE OS VIDROS DA PORTA, A VEDAÇÃO NESTA REGIÃO, AJUDA A NÃO AUMENTAR A TEMPERATURA DO PRODUTO E EVITA O AMARELAMENTO DAS SUAS PEÇAS EXTERNAS. GRADES DUPLAS: 1 PRATELEIRA DESLIZANTE. PÉS DUPLOS	CONSUL CFO4NAR	UND	20	1.800,00	36.000,00

	CLIQUE. MANÍPULOS REMOVÍVEIS: ACENDIMENTO AUTOMÁTICO: TIMER NÃO. BOTÕES REMOVÍVEIS: SIM. FORNO AUTOLIMPANTE: NÃO. LUIZ DO FORNO: SIM. PRATELEIRAS DO FORNO: 1 DESLIZANTE GRILL NO FORNO NÃO. ESTUFA NÃO. COZIMENTO A VAPOR DO FORNO NÃO. ESPECIFICAÇÕES TÉCNICAS: COR INOX. CAPACIDADE DO FORNO LITROS: 58 LITROS APROXIMADAMENTE. EFICIÊNCIA ENERGÉTICA A TENSÃO/ VOLTAGEM BIVOLT. CONSUMO DE ENERGIA - A (MENOS 25% DE CONSUMO). GARANTIA 12 MESES. DIMENSÕES APROXIMADAS: ALTURA 96CM, LARGURA: 51,50CM, PROFUNDIDADE 60,30 CM. PESO APROXIMADO DE 23,50 QUILOS.						
77	FOGÃO INDUSTRIAL 6 BOCAS COM FORNO	MR FOGÕES STANDART C/ FORNO	UND	34	2.000,00	68.000,00	
78	FREEZER HORIZONTAL - LINHAS BRANCA - DESCRIÇÃO: MATERIAL: CAPACIDADE BRUTA DE ARMAZENAMENTO: CAPACIDADE LÍQUIDA: 419 LITROS. FAIXA DE OPERAÇÃO (DUPLA AÇÃO). FUNÇÃO REFRIGERADA: 2°C A 8°C, FUNÇÃO FREEZER -18°C A -22°C. DIMENSÕES APROXIMADAS DO PRODUTO (EXTERNA): 94,4X133,1X69CM (A X L X P). DIMENSÕES APROXIMADAS (INTERNA): 71,5X122,2X51,5CM (A X L X P): PESO APROX.: 69KG. ISENTO DE GÁS CFC. TENSÃO: 220V. DEVE CONTER PÉS NIVELADORES, FECHADURA COM CHAVE, DRENO DE GELO FRONTAL E GARANTIA DE 12 MESES.	METALFRIO DA420	UND	55	3.000,00	165.000,00	
79	GANGORRA CAVALINHO INFANTIL NAS CORES VERDE E VERMELHO	LIG LIG CAVALINHO	UND	15	500,00	7.500,00	
80	GELADEIRA COM UMA PORTA - 300L NOMINAL. COR: BRANCO. CARACTERÍSTICAS: UM PORTA; NÃO TENHA FORMAÇÃO DE GELO NAS PAREDES; CONTROLE DE TEMPERATURA; LOCALIZADO NO PAINEL FRONTAL. ESPECIFICAÇÕES TÉCNICAS: CLASSIFICAÇÃO ENERGÉTICA: A; VOLTAGEM 220V AC. CAPACIDADE BRUTA DE NO MÍNIMO 324 LITROS; CAPACIDADE DE ARMAZENAMENTO DO FREEZER DE NO MÍNIMO: 47 LITROS; CAPACIDADE DE ARMAZENAMENTO DO REFRIGERADOR DE NO MÍNIMO 253 LITROS. CAPACIDADE ÚTIL TOTAL (NOMINAL) DE NO MÍNIMO 300 LITROS. CONSUMO DE ENERGIA MENSAL NO MÁXIMO 35,5 KWH/MÊS. COR: BRANCO. DIMENSÕES APROXIMADAS DO PRODUTO: 153,9 CM DE ALTURA X 61,6 CM DE LARGURA X 69,1 CM DE PROFUNDIDADE. PESO LÍQUIDO APROX.: 48KG. DEVERÁ ESTAR AFIXADO NA PORTA O SELO DO INMETRO COMPROVANDO A CLASSE DE EFICIÊNCIA DE CONSUMO DE ENERGIA, ROTULADO NA FRENTE COM A MARCA DO FABRICANTE E CAPACIDADE NOMINAL DO REFRIGERADOR. GARANTIA MÍNIMA DE 12 MESES OU A DO FABRICANTE SE FOR MAIOR.	CONSUL CRB36AB	UND	24	2.500,00	60.000,00	
85	LIQUIDIFICADOR INDUSTRIAL 10 LITROS: CAPACIDADE 10 LITROS; COPO EM AÇO INÓX; GABINETE EXTERNO EM AÇO INÓX; COMPONENTES DO GABINETE INTERNO EM ALUMÍNIO FUNDIDO; MOTOR (CV): ½; VOLTAGEM (V): 110/220; CONSUMO (KWH) MÉDIO: 0,75; GARANTIA DO FORNECEDOR DE 12 MESES	VITHORY TR010	UND	05	1.000,00	5.000,00	

Prazo de entrega: até 10 (dez) dias, contados a partir do recebimento da Ordem de Compra/Autorização de Fornecimento.

Prazo de validade da Proposta: 90 (noventa) dias, contados a partir da data de sua apresentação.

18 de Agosto de 2.020



A
 PREFEITURA MUNICIPAL DE VIÇOSA DO CEARÁ
 REF.: PREGÃO ELETRÔNICO N° 09/2020-SEAG/SRP
 ABERTURA 18/ 08 / 2020 ÀS 08:00 HORAS

OBJETO: REGISTRO DE PREÇOS PARA FUTURA E EVENTUAL AQUISIÇÃO DE MÓVEIS, EQUIPAMENTOS, MATERIAL HOSPITALAR / ODONTOLÓGICO, DE INFORMÁTICA E DE JARDINAGEM, PARA AS SECRETARIAS MUNICIPAIS.

PROPOSTA DE PREÇO										
ITEM	DESCRIÇÃO	MARCA	UNID	QUANT	SEDA	SEJUC	SETUR	TOTAL	V. UNITARIO	V. TOTAL
25	FÓRCEPS Nº150 INFANTIL, DE AÇO INOXIDÁVEL E AUTOCLAVÁVEL, INDICADO PARA EXTRAÇÃO DE INCISIVOS DECÍDUOS E RAÍZES SUPERIORES.	GOLGRAN	UNID	15				15	221,72	3.325,80
VALOR TOTAL										3.325,80
TOTAL GLOBAL DA PROPOSTA										3.325,80
TOTAL GLOBAL EXTENSO										três mil, trezentos e vinte e cinco reais e oitenta centavos

Declaramos que nos preços ofertados estão incluídas todas as despesas incidentes sobre o fornecimento referentes a tributos, encargos sociais e demais ônus atinentes à execução do serviço objeto desta licitação;

Declaramos para todos os fins de direito, que cumprimos plenamente os requisitos de habilitação e que nossa carta proposta está em conformidade com as exigências do instrumento convocatório (edital);

Declaramos que temos pleno conhecimento de todos os parâmetros e elementos dos produtos / bens a serem ofertados no presente certame licitatório;

Declaramos que nossa proposta atende integralmente aos requisitos constantes neste edital;

Declaramos que concordamos integralmente com os termos deste edital e seus anexos;

Declaramos que inexistiu qualquer fato superveniente impeditivo de nossa habilitação para participar no presente certame licitatório, bem assim que ficamos ciente da obrigatoriedade de declarar ocorrências posteriores, nos termos do art. 32, §2º, da Lei nº 8.666/93;

Declaramos que sob as sanções administrativas cabíveis e sob as penas da lei, ser EMPRESA DE PEQUENO PORTE - EPP, nos termos da legislação vigente, não possuindo nenhum dos impedimentos previstos no §4 do artigo 3º da Lei complementar nº 123/06.

Pelo que, por ser a expressão da verdade, firma a presente, sob as penas da Lei.

CONDIÇÕES:

VALIDADE DA PROPOSTA: 90 (NOVENTA) DIAS

PRazo DE ENTREGA: CONFORME OS TERMOS DO EDITAL.



A
 PREFEITURA MUNICIPAL DE VICOSA DO CEARÁ
 REF.: PREGÃO ELETRÔNICO N° 09/2020-SEAG/SRP
 ABERTURA 18/ 08 / 2020 ÀS 08:00 HORAS

OBJETO: REGISTRO DE PREÇOS PARA FUTURA E EVENTUAL AQUISIÇÃO DE MÓVEIS, EQUIPAMENTOS, MATERIAL HOSPITALAR / ODONTOLÓGICO, DE INFORMÁTICA E DE JARDINAGEM, PARA AS SECRETARIAS MUNICIPAIS.

ITEM	DESCRIÇÃO	PROPOSTA DE PREÇO										V. TOTAL (EXTENSO)
		MARCA	UNID	SESA	SEUDIC	SETUR	TOTAL	V. UNITARIO	V. TOTAL	V. UNITARIO (EXTENSO)	V. TOTAL (EXTENSO)	
26	FORCEPS N°151 INFANTIL, DE AÇO INOXIDÁVEL E AUTOCLAVÁVEL, INDICADO PARA EXTRAÇÃO DE INCESIVOS DECÍDUOS E RAIZES SUPERIORES.	GOLGRAN	UNID	15			15	221,72	3.325,80	duzentos e vinte e um reais e setenta e dois centavos	três mil, trezentos e vinte e cinco reais e cinco centavos	
VALOR TOTAL										3.325,80	três mil, trezentos e vinte e cinco reais e oitenta centavos	
VALOR GLOBAL DA PROPOSTA										3.325,80	três mil, trezentos e vinte e cinco reais e oitenta centavos	

Declaramos que nos preços ofertados estão incluídas todas as despesas incidentes sobre o fornecimento referentes a tributos, encargos sociais e demais ônus atinentes à execução do serviço objeto desta licitação;

Declaramos para todos os fins de direito, que cumprimos plenamente os requisitos de habilitação e que nossa carta proposta está em conformidade com as exigências do instrumento convocatório (edital);

Declaramos que temos pleno conhecimento de todos os parâmetros e elementos dos produtos / bens a serem ofertados no presente certame licitatório;

Declaramos que nossa proposta atende integralmente aos requisitos constantes neste edital;

Declaramos que concordamos integralmente com os termos deste edital e seus anexos;

Declaramos que inexistente qualquer fato superveniente impeditivo de nossa habilitação para participar no presente certame licitatório, bem assim que ficamos ciente da obrigatoriedade de declarar ocorrências posteriores, nos termos do art. 32, §2º, da Lei n° 8.666/93;

Declaramos que sob as sanções administrativas cabíveis e sob as penas da lei, ser EMPRESA DE PEQUENO PORTE - EPP, nos termos da legislação vigente, não possuindo nenhum dos impedimentos previstos no §4 do artigo 3º da Lei complementar n° 123/06.

Pelo que, por ser a expressão da verdade, firma a presente, sob as penas da Lei.

CONDIÇÕES:

VALIDADE DA PROPOSTA: 90 (NOVENTA) DIAS

PRAZO DE ENTREGA: CONFORME OS TERMOS DO EDITAL.



À
 PREFEITURA MUNICIPAL DE VIÇOSA DO CEARÁ
 REF.: PREGÃO ELETRÔNICO Nº 09/2020-SEAG/SRP
 ABERTURA 18/ 08/ 2020 ÀS 08:00 HORAS

OBJETO: REGISTRO DE PREÇOS PARA FUTURA E EVENTUAL AQUISIÇÃO DE MÓVEIS, EQUIPAMENTOS, MATERIAL HOSPITALAR / ODONTOLÓGICO, DE INFORMÁTICA E DE JARDINAGEM, PARA AS SECRETARIAS MUNICIPAIS.

PROPOSTA DE PREÇO												
ITEM	DESCRIÇÃO	MARCA	UNID	QUANT	SEDES	SETUR	TOTAL	V. UNITARIO	V. TOTAL	V. UNITARIO (EXTENSO)	V. TOTAL (EXTENSO)	
27	FÓRCEPS Nº16 DE AÇO INOXIDÁVEL E AUTOCLAVÁVEL, TAMBÉM CONHECIDO COMO CHIFRE DE BOI, INDICADO PARA EXTRAÇÃO DE MOLARES INFERIORES DE AMBOS OS LADOS.	GOLGRAN	UNID	15			15	221,72	3.325,80	duzentos e vinte e um reais e setenta e dois centavos	três mil, trezentos e vinte e cinco centavos	
								VALOR TOTAL	3.325,80	três mil, trezentos e vinte e cinco reais e oitenta centavos		
								VALOR GLOBAL DA PROPOSTA	3.325,80	TOTAL GLOBAL EXTENSO		três mil, trezentos e vinte e cinco reais e oitenta centavos

Declaramos que nos preços ofertados estão incluídas todas as despesas incidentes sobre o fornecimento referentes a tributos, encargos sociais e demais ônus atinentes à execução do serviço objeto desta licitação;

Declaramos para todos os fins de direito, que cumprimos plenamente os requisitos de habilitação e que nossa carta proposta está em conformidade com as exigências do instrumento convocatório (edital);

Declaramos que temos pleno conhecimento de todos os parâmetros e elementos dos produtos / bens a serem ofertados no presente certame licitatório;

Declaramos que nossa proposta atende integralmente aos requisitos constantes neste edital;

Declaramos que concordamos integralmente com os termos deste edital e seus anexos;

Declaramos que inexistirá qualquer fato superveniente impeditivo de nossa habilitação para participar no presente certame licitatório, bem assim que ficamos ciente da obrigatoriedade de declarar ocorrências posteriores, nos termos do art. 32, §2º, da Lei nº 8.666/93;

Declaramos que sob as sanções administrativas cabíveis e sob as penas da lei, ser EMPRESA DE PEQUENO PORTE - EPP, nos termos da legislação vigente, não possuindo nenhum dos impedimentos previstos no §4 do artigo 3º da Lei complementar nº 123/06.

Pelo que, por ser a expressão da verdade, firma a presente, sob as penas da Lei.

CONDIÇÕES:

VALIDADE DA PROPOSTA: 90 (NOVENTA) DIAS
 PRAZO DE ENTREGA: CONFORME OS TERMOS DO EDITAL.



A
 PREFEITURA MUNICIPAL DE VIÇOSA DO CEARÁ
 REF.: PREGÃO ELETRÔNICO N° 09/2020-SEAG/SRP
 ABERTURA 18/ 08 / 2020 ÀS 08:00 HORAS

OBJETO: REGISTRO DE PREÇOS PARA FUTURA E EVENTUAL AQUISIÇÃO DE MÓVEIS, EQUIPAMENTOS, MATERIAL HOSPITALAR / ODONTOLÓGICO, DE INFORMATICA E DE JARDINAGEM, PARA AS SECRETARIAS MUNICIPAIS.

ITEM	DESCRIÇÃO	PROPOSTA DE PREÇO							V. TOTAL (EXTENSO)			
		MARCA	UNID	QUANT	SESA	SEJUC	SETUR	TOTAL		V. UNITARIO	V. TOTAL	V. UNITARIO (EXTENSO)
30	LANTERNA CLÍNICA CO LUZ DE LED - LANTERNA DE ALTA PERFORMANCE COM ILUMINAÇÃO LED DE 2.2V; CONFECCIONADA EM METAL LEVE DE ALTA QUALIDADE; ILUMINAÇÃO BRILHANTE E BRANCA PARA MELHOR VISUALIZAÇÃO; AÇIONAMENTO ATRÁVES DO BOTÃO LIGA/DESLIGA; POSSUI CONVENIENTE CLIPE DE BOLSO; ALIMENTAÇÃO ATRAVES DE DUAS PILHAS AAA.	MD	UNID	18				18	304,00	5.472,00	trezentos e quatro reais	cinco mil, quatrocentos e setenta e dois reais
VALOR TOTAL									5.472,00	cinco mil, quatrocentos e setenta e dois reais		
VALOR GLOBAL DA PROPOSTA									5.472,00	cinco mil, quatrocentos e setenta e dois reais		

Declaramos que nos preços ofertados estão incluídas todas as despesas incidentes sobre o fornecimento referentes a tributos, encargos sociais e demais ônus atinentes à execução do serviço objeto desta licitação;
 Declaramos para todos os fins de direito, que cumprimos plenamente os requisitos de habilitação e que nossa carta propota está em conformidade com as exigências do instrumento convocatório (edital);

Declaramos que temos pleno conhecimento de todos os parâmetros e elementos dos produtos / bens a serem ofertados no presente certame licitatório;

Declaramos que nossa proposta atende integralmente aos requisitos constantes neste edital;

Declaramos que concordamos integralmente com os termos deste edital e seus anexos;

Declaramos que inexistiu qualquer fato superveniente impeditivo de nossa habilitação para participar no presente certame licitatório, bem assim que ficamos ciente da obrigatoriedade de declarar ocorrências posteriores, nos termos do art. 32, §2º, da Lei nº 8.666/93;

Declaramos que sob as sanções administrativas cabíveis e sob as penas da lei, ser EMPRESA DE PEQUENO PORTE - EPP, nos termos da legislação vigente, não possuindo nenhum dos impedimentos previstos no §4 do artigo 3º da Lei complementar nº 123/06.

Pelo que, por ser a expressão da verdade, firma a presente, sob as penas da Lei.

CONDIÇÕES:
 VALIDADE DA PROPOSTA: 90 (NOVENTA) DIAS
 PRAZO DE ENTREGA: CONFORME OS TERMOS DO EDITAL.



Fortaleza-CE, 18 de Agosto de 2020.



A
PREFEITURA MUNICIPAL DE VIÇOSA DO CEARÁ
EDITAL DO PREGÃO ELETRÔNICO N.º PE09/2020-SEAG/2020
PREGOEIRA: FLÁVIA MARIA CARNEIRO DA COSTA

OBJETO: REGISTRO DE PREÇOS PARA FUTURA E EVENTUAL AQUISIÇÃO DE MÓVEIS, EQUIPAMENTOS, MATERIAL HOSPITALAR/ODONTOLÓGICO, DE INFORMÁTICA E DE JARDINAGEM, PARA AS SECRETARIAS MUNICIPAIS.

PROPOSTA DE PREÇO

ITEM	ESPECIFICAÇÃO	UND	QTDE	MARCA	VL. UNIT.	VL. TOTAL
30	LANTERNA CLÍNICA COM LUZ DE LED - LANTERNA DE ALTA PERFORMANCE COM ILUMINAÇÃO LED DE 2,2V; CONFECCIONADA EM METAL LEVE DE ALTA QUALIDADE; ILUMINAÇÃO BRILHANTE E BRANCA PARA MELHOR VISUALIZAÇÃO; ACIONAMENTO ATRAVÉS DO BOTÃO LIGA/DESLIGA; POSSUI CONVENIENTE CLIPE DE BOLSO; ALIMENTAÇÃO ATRAVÉS DE DUAS PILHAS AAA	UND	18	MD	R\$ 450,00 (Quatrocentos e cinquenta reais)	R\$ 8.100,00 (Oito mil e cem reais)

VALOR GLOBAL DA PROPOSTA: R\$ 8.100,00 (Oito mil e cem reais)

VALIDADE DA PROPOSTA: Não inferior a 60 (sessenta) dias, conforme estabelecido em edital.

PRAZO DE ENTREGA: entregues no prazo máximo de 10 (dez) dias úteis, obedecendo a um cronograma de entrega, a partir das características que se apresentam nos quantitativos discriminados na ORDEM DE COMPRA/AUTORIZAÇÃO DE FORNECIMENTO.

DECLARAÇÃO, sob as penas da lei:

Para os devidos fins, que somos Microempresa ou Empresa de Pequeno Porte, nos termos da Lei Complementar n.º 123/2006 e suas alterações.

- Declaração de que nos preços ofertados estão incluídas todas as despesas incidentes sobre o fornecimento referentes a tributos, encargos sociais e demais ônus atinentes à execução do serviço objeto desta licitação.

- Declaramos, para todos os fins de direito, que cumprimos plenamente os requisitos de habilitação e que nossa Carta Proposta está em conformidade com as exigências do instrumento convocatório (edital).

- De que nos valores apresentados acima, estão inclusos todos os tributos, encargos trabalhistas, previdenciários, fiscais e comerciais, taxas, fretes, seguros, deslocamentos de pessoal, custos e demais despesas que possam incidir sobre o fornecimento dos bens licitados, inclusive a margem de lucro.

- De que tem o pleno conhecimento, aceitação e cumprirá todas as obrigações contidas no Anexo I - Termo de Referência deste edital.

- De que temos pleno conhecimento do objeto desta licitação; que não possuímos fato impeditivo para participação deste certame e que nos submetemos a todas as cláusulas e condições previstas neste edital.

- O licitante declara que, nos valores apresentados acima, estão inclusos todos os tributos, encargos trabalhistas, previdenciários, fiscais e comerciais, taxas, fretes, seguros, deslocamentos de pessoal, custos, demais despesas que possam incidir sobre o fornecimento licitado, inclusive a margem de lucro e cumpre plenamente os requisitos de habilitação e que sua Carta Proposta está em conformidade com as exigências do instrumento convocatório.



Comercio de Materiais médicos Hospitalares MacroSul Ltda

Cnpj: 95.433.397/0002-00 I.E:902477142

Loja: Rua Padre Antonio, 378 Cep:80030-100

(41)3204-9090 ou 2102-8344

Curitiba - Pr

avaliar • salvar • cuidar

Lanterna RadiantLite II LED MD

- Alta performance com iluminação LED de 3V
- Confeccionada em metal leve de alta qualidade
- Acabamento anodizado, maior durabilidade e resistência
- LED de alta potência com vida útil de 10.000 horas
- Acionamento através do botão liga/desliga
- Possui conveniente clip de bolso
- Alimentação 2 pilhas AAA inclusas



Rua Padre Antônio, 378 • CEP: 80.030-100 • Curitiba Paraná
☎ (41)3204-9090

🌐 macrosul.com

A
PREFEITURA MUNICIPAL DE VIÇOSA DO CEARÁ
ESTADO DO CEARÁ
PREGÃO ELETRÔNICO N° 09/2020-SEAG/SRP



CARTA PROPOSTA

Número do Pregão: 09/2020

Objeto: REGISTRO DE PREÇOS PARA FUTURA E EVENTUAL AQUISIÇÃO DE MÓVEIS, EQUIPAMENTOS, MATERIAL HOSPITALAR/ODONTOLÓGICO, DE INFORMÁTICA E DE JARDINAGEM, PARA AS SECRETARIAS MUNICIPAIS.

Lote: 34

Item: 34

Especificação do Objeto: Oftalmoscópio – iluminação: xênon; controle de luz: liga/desliga; lentes: + 20 a – 20 dioptrias; aberturas: 5 aberturas; filtro livre de vermelho; filtro verde; alimentação: 2 pilhas AA; voltagem: 2.5V; óptica selada. Livre de poeiras; cabeça: ABS –resistente a impactos; borracha de proteção; marcador de dioptrias iluminado.

Marca: MD

Quantidade: 11 UNIDADES

Valor unitário de cada item do lote (em R\$): R\$ 855,00 (OITOCENTOS E CINQUENTA E CINCO REAIS)

Valor total do lote (em R\$): R\$ 6.270,00 (SEIS MIL DUZENTOS E SETENTA REAIS)

Prazo de Entrega: 10 (DEZ) DIAS.

Prazo de validade da Carta Proposta (em dias, conforme estabelecido em edital): 60 (SESSENTA) DIAS.

Declaração de que nos preços ofertados estão incluídas todas as despesas incidentes sobre o fornecimento referentes a tributos, encargos sociais e demais ônus atinentes à execução do serviço objeto desta licitação.

Declaramos, para todos os fins de direito, que cumprimos plenamente os requisitos de habilitação e que nossa Carta Proposta está em conformidade com as exigências do instrumento convocatório (edital).

Data: 17/08/2020.

LINHA DIAGNÓSTICA OMNI 3000 MD®

Otoscópio Omni 3000

O OMNI 3000 É UM OTOSCOPIO POCKET QUE VERDADEIRAMENTE CABE NO SEU BOLSO!!

- Transmissão da luz por fibra óptica, sem obstruções, sem reflexos e sem aquecimento
- Cabeça em ABS e aço inox, altamente resistente à impactos e corrosões
- Lente giratória permite instrumentação e amplo campo de visão com aumento de 3x
- Conexão para pera de insuflação, possibilita avaliar a mobilidade da membrana timpânica (pera opcional)
- Espéculos disponíveis em diversos tamanhos e modelos, descartáveis e reutilizáveis
- Cabo em aço inox com revestimento termoplástico reforçado
- Clip de metal com interruptor integrado proporciona desligamento automático ao ser fixado no bolso
- Alimentação através de 2 pilhas alcalinas tipo AA
- Lâmpada Xenon Halógena ou LED, proporcionam luz mais branca e brilhante, projetando a verdadeira cor do tecido
 - » Lâmpada Xenon Halógena 2.5V
 - » Lâmpada LED 2.5V com vida útil de 50.000 horas



VIDEO



Pera insufladora (opcional)



Espéculos disponíveis em diversos tamanhos



Iluminador de garganta (opcional)



* coloridos apenas na versão LED

LED



Oftalmoscópio Omni 3000

O OMNI 3000 É UM OFTALMOSCÓPIO POCKET QUE VERDADEIRAMENTE CABE NO SEU BOLSO!!

- 19 lentes de -20 a +20 dioptrias com marcador iluminado
- Óptica selada à prova de poeiras
- Borracha de proteção evita riscar a lente dos olhos
- Cabeça em ABS, resistente à impactos
- Cabo em aço inox com revestimento termoplástico reforçado
- Clip de metal com interruptor integrado proporciona desligamento automático ao ser fixado no bolso
- Alimentação através de 2 pilhas alcalinas tipo AA
- Seleção de 5 aberturas, com filtro verde livre de vermelho
- Lâmpada Xenon Halógena ou LED, proporcionam luz mais branca e brilhante
 - » Lâmpada Xenon Halógena 2.5V
 - » Lâmpada LED 2.5V com vida útil de 50.000 horas



* coloridos apenas na versão LED

LED

+	0	1	2	3	4	6	8	10	15	20
-		1	2	3	4	6	8	10	15	20

19 lentes



5 aberturas relacionáveis



Handwritten signature



VIDEO

A
 PREFEITURA MUNICIPAL DE VÍCOSA DO CEARÁ
 REF.: PREGÃO ELETRÔNICO N° 09/2020-SEAG/SRP
 ABERTURA 18/08/2020 ÀS 08:00 HORAS

OBJETO: REGISTRO DE PREÇOS PARA FUTURA E EVENTUAL AQUISIÇÃO DE MÓVEIS, EQUIPAMENTOS, MATERIAL HOSPITALAR / ODONTOLÓGICO, DE INFORMATICA E DE JARDINAGEM, PARA AS SECRETARIAS MUNICIPAIS.

PROPOSTA DE PREÇO												
ITEM	DESCRIÇÃO	MARCA	UND	QUANT	SEDAI	SEDEUC	SETUR	TOTAL	V. UNITARIO	V. TOTAL	V. UNITARIO (EXTENSO)	V. TOTAL (EXTENSO)
46	SENSOR EXTERNO DE PULSO - OXÍMETRO DE PULSO NEONATAL - OXÍMETRO DE PULSO - CAPAZ DE MEDIR CONTINUAMENTE A SATURAÇÃO PERIFÉRICA D O2 E A FREQUÊNCIA CARDÍACA. APRESENTA CURVA PLETISMOGRÁFICA COM CONTROLE AUTOMÁTICO DE GANHO E POSIÇÃO NA TELA. BARRA INDICADORA DA QUALIDADE DO SINAL CAPTADO E MENSAGENS DE ALARME. POSSUI DISPLAY GRÁFICO DE ALTA VISIBILIDADE, RETRO - LÂMPADA CCFL COM CONTROLE DIGITAL DE CONTRASTE. DISPÕE DE ALARME (EM DIFERENTES TONS DE ÁUDIO E CONTROLE DIGITAL DE VOLUME), IDENTIFICADOR DE SATURAÇÃO INSUFICIENTE E DESCONEXÃO DO PACIENTE. A INFORMAÇÃO DA CONDIÇÃO DE ALARME É FEITA POR MENSAGEM DIRETA MOTRASNDO QUAL O LIMITE E O VALOR ULTRAPASSADO COM INDICAÇÃO SIMULTÂNEA DE ALARMES DIFERENTES. OS AJUSTE SÃO REALIZADO POR MEIO DE 5 MENUS QUE, ATRÁVES DE ÍCONES INTUITIVOS, COMPOEM UM SISTEMA AMIGÁVEL E DE FÁCIL APRENDIZADO. DURANTE OS AJUSTE, TODOS OS VALORES NUMÉRICOS, A CURVA PLETISMOGRÁFICA, OS ALARMES E OS SEUS INDICADORES PERMANECEM NA TELA EM TAMANHO REDUZIDO. BATERIA INTERNA REGARREGÁVEL COM AUTONOMIA DE 8 HORAS E CONTROLE INTELIGENTE DE CARGA.	MD	UNID	1				1	7.119,00	7.119,00	sete mil, cento e dezenove reais	sete mil, cento e dezenove reais
VALOR TOTAL									7.119,00	7.119,00	sete mil, cento e dezenove reais	
VALOR GLOBAL DA PROPOSTA									7.119,00	7.119,00	sete mil, cento e dezenove reais	
TOTAL GLOBAL EXTENSO											sete mil, cento e dezenove reais	

Declaramos que nos preços ofertados estão incluídas todas as despesas incidentes sobre o fornecimento referentes a tributos, encargos sociais e demais ônus atinentes à execução do serviço objeto desta licitação; Declaramos para todos os fins de direito, que cumprimos plenamente os requisitos de habilitação e que nossa carta proposta está em conformidade com as exigências do instrumento convocatório (edital);

Declaramos que temos pleno conhecimento de todos os parâmetros e elementos dos produtos / bens a serem ofertados no presente certame licitatório;

Declaramos que nossa proposta atende integralmente aos requisitos constantes neste edital;

Declaramos que concordamos integralmente com os termos deste edital e seus anexos;

Declaramos que inexistirá qualquer fato superveniente impeditivo de nossa habilitação para participar no presente certame licitatório, bem assim que ficamos ciente da obrigatoriedade de declarar ocorrências posteriores, nos termos do art. 32, §2º, da Lei nº 8.666/93;

Declaramos que sob as sanções administrativas cabíveis e sob as penas da lei, ser EMPRESA DE PEQUENO PORTE - EPP, nos termos da legislação vigente, não possuindo nenhum dos impedimentos previstos no §4 do artigo 3º da Lei complementar nº 123/06.

Pelo que, por ser a expressão da verdade, firma a presente, sob as penas da Lei.

CONDIÇÕES:

VALIDADE DA PROPOSTA: 90 (NOVENTA) DIAS
PRazo DE ENTREGA: CONFORME OS TERMOS DO EDITAL.



PROPOSTA DE PREÇO REFERENTE PREGÃO ELETRÔNICO Nº 9/2020

Item	Descrição	Quant.	Unid.	Valor Unit.	Valor Total
7	<p>Balança Médica Pediátrica Digital - Balmak - ELP -25BB Balança médica pediátrica digital dispõe de um eficiente sistema, alimentado por fonte automática "Full Range" interna, gabinete em plástico ABS injetado com garantia em de acabamento de excelente qualidade, com resistência e durabilidade. Teclado tipo "membrana" durável e de fácil digitação, com painel em policarbonato resistente, dispensando proteções adicionais, sua operação é simples com botão liga/desliga, Tara (máx 20% da Capacidade Máxima) e Impressão. A função de Tara pode facilitar o cálculo de peso do bebê, antes e depois de mamar, peso de fralda limpa e fralda suja, pesagem com traveseiros, cobertores, etc. Pés antiderrapantes em borracha sintética, além de permitir a correção do nivelamento, oferecem maior aderência ao balcão/mesa, e segurança para as pesagens. Capacidade de pesagem 25 kg com divisão de 5 g. Especificações Técnicas: - Alimentação; - Fonte automática "Full Range" externa. Entrada: 90-250VAC, 50/60Hz e Saída 9VDC/1,5A ; - Display operador LCD (cristal líquido), evitando consumo energético excessivo; - Concha anatômica em polipropileno injetado na cor extra-branco. É anti-germes, totalmente higienizável e atóxica; - Gabinete em plástico ABS injetado na cor extra-branco. Garantia de acabamento de excelente qualidade, com resistência e durabilidade; - Teclado (e painel da balança); - Teclado tipo "membrana" durável e de fácil digitação, com painel em policarbonato resistente, dispensando proteções adicionais; - Funções do teclado Liga/desliga, Tara (máx 20% da Capacidade Máxima), Zero e Impressão. A função de Tara pode facilitar o cálculo de peso do bebê, antes e depois de mamar, peso de fralda limpa e fralda suja, pesagem com traveseiros, cobertores, etc.; - Buzzer sonoro sonorização de teclas durante a digitação; - Pés antiderrapantes em borracha sintética, além de permitir a correção do nivelamento, oferecem maior aderência ao balcão/mesa, e segurança para as pesagens.</p> <p>Marca/Modelo: Balmak/elp-25bba</p>	5	Unid.	R\$ 1.200,00	R\$ 6.000,00
48	Tenda com 05 saidas de ar, aço carbono	3	Unid.	R\$ 1.200,00	R\$ 3.600,00

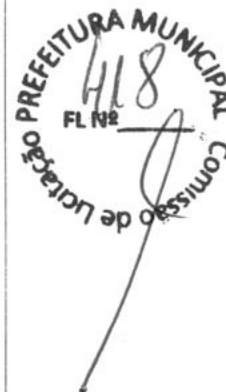

A handwritten signature in black ink, located in the bottom right corner of the page.

	com pintura epoxi a pó, pés em alumínio e treliças em aço, base 3M X 3M, topo 3,0x3,0x2,5. Marca/Modelo: Mor 3539				
69	Caixa amplificada multiuso, com entradas USB, AUXILIAR RCA, AUXILIAR P10, cartão de memória e rádio FM 40w. Marca/Modelo: frahm/multiuso	25	Unid.	R\$ 1.200,00	R\$ 30.000,00
80	Refrigerador CRB36 - Marca Consul Tipo de Produto 1 Porta Frost Free Capacidade líquida Freezer: 47 litros; Refrigerador: 253 litros Capacidade Total de Armazenamento (em litros) 300L Consumo (Kw/h) 35.5 kWh/mês(110V e 220V) Cor Branco Selo Procel Sim Grades removíveis Não Porta laticínios Não Dispenser de água externo/interno Não Prateleiras na porta Sim Prateleiras de vidro temperado Não Recipiente para guardar gelo Não Prateleiras reguláveis Não Desodorizador Não Iluminação interna Sim Alarme de porta aberta Não Compartimento extra frio Sim Compartimento congelamento rápido Sim Gaveta Sim Porta ovos Sim Separador de garrafas Sim Degelo automático Sim Rodízios Não Pés niveladores Sim Porta latas Sim Porta reversível Não Painel eletrônico Não Controle de temperatura Sim Congelador Sim Trava de segurança Não Timer Não Mostrador frontal de temperatura Não Conteúdo da embalagem 1 Refrigerador e 1 Manual de instruções Voltagem 110V ou 220V (não é bivolt) Dimensões aproximadas do produto - cm (AxLxP) 153,9x61,6x69,1cm Peso aproximado do produto (Kg) 48 Kg Garantia do Fornecedor 12 meses Marca/Modelo: Consul/CRB36	24	Unid.	R\$ 3.000,00	R\$ 72.000,00
85	Liquidificador Industrial 10 litros, Inox, consumo médio de energia 0,75kw/h. Marca/Modelo: Vitalex/lqi10	5	Unid.	R\$ 1.200,00	R\$ 6.000,00
95	Geladeira Consul CRD37 Cycle Defrost Duplex 334 litros possui o Gavetão Hortifruti e 15 níveis de altura para ajustar as prateleiras. Mais facilidade com 2 portas e Tecnologia Cycle Defrost, para você descongelar a geladeira apenas 2 vezes ao ano. Consumo Aproximado de Energia (kWh) 43,5 Eficiência Energética A Capacidade Total (L) 334 Dispenser de água Não Tipo de Produto Geladeira / Refrigerador - 2 portas Prateleiras removíveis Sim Cor Branca Capacidade Geladeira (L) 258. Marca/Modelo: Consul/CRD37	5	Unid.	R\$ 3.500,00	R\$ 17.500,00

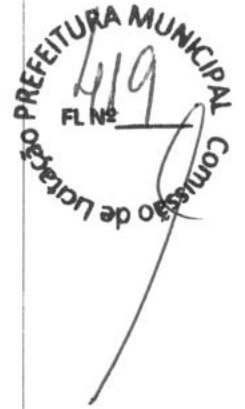

99	Tenda Piramidal Branca 3x3m Marca/Modelo: Mor 3526	10	Unid.	R\$ 950,00	R\$ 9.500,00
103	Forno industrial para fogão industrial a gás. Marca/Modelo: Progás/ industrial	2	Unid.	R\$ 2.000,00	R\$ 4.000,00
113	KIT com 03 microfones, dinamico para vocal – KIT K98 com cabo. Marca/Modelo: KADOSH/K98	2	Kit	R\$ 120,00	R\$ 240,00
123	Máquina plastificadora A3/A4 Marca/Modelo: Aurora/A3 LM3233H	3	Unid.	R\$ 900,00	R\$ 2.700,00
124	Excentrix Perfuradora Ofício é feita totalmente em aço tratado (para evitar a ferrugem) e com pintura epóxi eletrostática. Ela foi desenvolvida para quem não necessita de uma máquina de alta produção, porém mantém a qualidade que sempre acompanha a marca Excentrix. Características: - Perfura até 15 folhas de 75g; - Quantidade de furos: 54; - Comprimento máximo de perfuração: 330mm; - Diâmetro dos punções: 4,0mm; - Passo: (Dist. centro furos) 6,0mm; - Tamanho total da base: 320x370mm. - Área útil da base 210x370mm - Peso líquido: 8.000g - Peso bruto 8.600g - Dimensões da Embalagem 360 x 440 x 160mm Marca/Modelo: Excentrix/Oficio	2	Unid.	R\$ 1.100,00	R\$ 2.200,00



Validade da Proposta: 60 (sessenta) dias

Prazo de entrega: 10 (dez) dias

Local de entrega: Conforme edital

Garantia dos Produtos: 12 meses

- Nos preços propostos estão inclusas todas as despesas incidentes sobre o objeto cotado, exceto a instalação e/ou montagem.

17 de Agosto de 2020

A PREFEITURA MUNICIPAL DE VICOSA DO CEARÁ
 REF.: PREÇÃO ELETRÔNICO Nº 09/2020-SEAG/SRP
 ABERTURA 18/ 08 / 2020 ÀS 08:00 HORAS

OBJETO: REGISTRO DE PREÇOS PARA FUTURA E EVENTUAL AQUISIÇÃO DE MÓVEIS, EQUIPAMENTOS, MATERIAL HOSPITALAR / ODONTOLÓGICO, DE INFORMATICA E DE JARDINAGEM, PARA AS SECRETARIAS MUNICIPAIS.

ITEM	DESCRIÇÃO	PROPOSTA DE PREÇO					V. TOTAL (EXTENSO)
		MARCA	UNID	QUANT	VALOR UNITARIO	VALOR TOTAL	
49	TENS CLÍNICO 4 CANAIS - COM DESIGN INOVADOR, CONTROLE ATRAVÉS DE TECLAS SOFT TOUCH E DISPLAY LCD. POSSUI 04 CANAIS DE SAIDAS INDEPENDENTES E 09 MODOS DE OPERAÇÃO. CONTROLES VARIÁVEIS DE TODOS OS PARÂMETROS DE ESTIMULAÇÃO DAS CORRENTES FES E TENS. POSSUI PROTOCOLOS PRÉ - PROGRAMADOS PARA OTIMIZAR OS TRATAMENTOS E A UTILIZAÇÃO. PRINCIPAIS TRATAMENTOS: TRAUMATO - ORTOPÉDICO, ANALGESIA,FORTEALECIMENTO MUSCULAR, ACESSÓRIOS: CD COM MANUAL DE INSTRUÇÕES, CABO DUPLO PARA APLICAÇÃO, 4 ELETRODOS DE SILICONE 3X5CM.	HTMI	UNID	5	3.712,80	18.564,00	dezoito mil, seicentos e doze reais e oitenta centavos
VALOR TOTAL						18.564,00	dezoito mil, quinhentos e sessenta e quatro reais
VALOR GLOBAL DA PROPOSTA						18.564,00	dezoito mil, quinhentos e sessenta e quatro reais

Declaramos que nos preços ofertados estão incluídas todas as despesas incidentes sobre o fornecimento referentes a tributos, encargos sociais e demais ônus alimentares à execução do serviço objeto desta licitação;

Declaramos para todos os fins de direito, que cumprimos plenamente os requisitos de habilitação e que nossa carta proposta está em conformidade com as exigências do instrumento convocatório (edital);

Declaramos que temos pleno conhecimento de todos os parâmetros e elementos dos produtos / bens a serem ofertados no presente certame licitatório;

Declaramos que nossa proposta atende integralmente aos requisitos constantes neste edital;

Declaramos que concordamos integralmente com os termos deste edital e seus anexos;

Declaramos que inexistiu qualquer fato superveniente impeditivo de nossa habilitação para participar no presente certame licitatório, bem assim que ficamos ciente da obrigatoriedade de declarar ocorrências posteriores, nos termos do art. 32, §2º, da Lei nº 8.666/93;

Declaramos que sob as sanções administrativas cabíveis e sob as penas da lei, ser EMPRESA DE PEQUENO PORTE - EPP, nos termos da legislação vigente, não possuindo nenhum dos impedimentos previstos no §4 do artigo 3º da Lei complementar nº 123/06.

Pelo que, por ser a expressão da verdade, firma a presente, sob as penas da Lei.

CONDIÇÕES:
VALIDADE DA PROPOSTA: 90 (NOVENTA) DIAS
PRazo DE ENTREGA: CONFORME OS TERMOS DO EDITAL.



FICHA PROPOSTA TÉCNICA



Órgão comprador: PREFEITURA MUNICIPAL DE VIÇOSA DO CEARÁ

Número do edital: 9/2020

Lote	Item	Qtde	Unid.	Descrição	Valor Unitário	Valor total
	59	6	UND	<p>TERMÔMETRO DIGITAL A LASER. TERMÔMETRO DIGITAL INFRAVERMELHO O TERMÔMETRO DIGITAL SEM CONTATO COM TECNOLOGIA TOUCH FREE, BASTANDO APROXIMAR O SENSOR DA TESTA PARA METER A TEMPERATURA CORPORÉIA EM POUCOS SEGUNDOS EMITIR CORES NO VISOR PARA ALERTAR SE HÁ OU NÃO ESTADO FEBRIL AS TEMPERATURAS APERIDAS NUNCA SÃO ARMAZENADAS NA MEMÓRIA, PERMITINDO UM ACOMPANHAMENTO PRECISO DAS VARIAÇÕES DE TEMPERATURA</p> <p>TERMÔMETRO DIGITAL INFRAVERMELHO SEM CONTATO É INDICADO PARA MEDIÇÃO DE TEMPERATURA CORPORÉIA INFORMAÇÕES TÉCNICAS TOUCH FREE SEM CONTATO MAIS PRÁTICO E HIGIÊNICO 3 EM 1: MEDIÇÃO DE TEMPERATURA CORPORÉIA, AMBIENTES E SUPERFÍCIES INFRAVERMELHO - MEDIÇÃO INSTANTÂNEA ALARME CÉ FEBRE 30 MEMÓRIAS VISOR, DISPLAY DO TERMÔMETRO MUDA DE COR, CONFORME A TEMPERATURA INDICADA, FACILITANDO A LEITURA: 7,5°C - VERDE >37,5° - VERMELHO</p> <p>ANU YRK-002A</p>	215,00	1.290,00
	60	20	UND	<p>AR CONDICIONADO (TIPO SPLIT) - 12.000 BTUS - CAPACIDADE DE REFRIGERAÇÃO DE 12.000 BTUS - VOLTAGEM 220V - SISTEMA ESPECIAL DE TRÍPLA FILTRAGEM COM EXCLUSIVO FILTRO HEPA, DISPLAY DE TEMPERATURA DIGITAL, CONTROLE REMOTO COM DISPLAY EM CRISTAL LÍQUIDO, TIMER DIGITAL DE 24 HORAS, ENTRADA SUPERIOR DE AR, FUNÇÃO DIRECTIO, QUANDO AÇONADA, ALTERA O ÂNGULO DA ALETA HORIZONTAL, CAPACIDADE DE RESFRAMENTO: 12.000 BTUS, COM AQUECIMENTO: NÃO, FUNÇÕES: AUTO, SIGA-ME-SLEEP, SWING, TIMER, TURBO, TERMOSTATO DIGITAL, CONTROLE REMOTO: SIM, FILTRO DE AR, ANTI-ÁCARO, ANTI-BACTÉRIA, ANTI-FUNGO, COR: BRANCO, CLASSIFICAÇÃO PROCEL - A</p> <p>ELGIN HWF 12000</p>	2.276,00	45.520,00
	61	20	UND	<p>AR CONDICIONADO (TIPO SPLIT) - 9.000 BTUS - CAPACIDADE DE REFRIGERAÇÃO DE 9.000 BTUS - VOLTAGEM 220V - SISTEMA ESPECIAL DE TRÍPLA FILTRAGEM COM EXCLUSIVO FILTRO HEPA, DISPLAY DE TEMPERATURA DIGITAL, CONTROLE REMOTO COM DISPLAY EM CRISTAL LÍQUIDO, TIMER DIGITAL DE 24 HORAS, ENTRADA SUPERIOR DE AR, FUNÇÃO DIRECTIO, QUANDO AÇONADA, ALTERA O ÂNGULO DA ALETA HORIZONTAL, CAPACIDADE DE RESFRAMENTO: 9.000 BTUS, COM AQUECIMENTO: NÃO, FUNÇÕES: AUTO, SIGA-ME-SLEEP, SWING, TIMER, TURBO, TERMOSTATO DIGITAL, CONTROLE REMOTO: SIM, FILTRO DE AR, ANTI-ÁCARO, ANTI-BACTÉRIA, ANTI-FUNGO, COR: BRANCO, CLASSIFICAÇÃO PROCEL - A</p> <p>ELGIN HWF 9000</p>	2.020,00	40.400,00
	102	10	UND	<p>VENTILADOR DE PAREDE 50CM POTÊNCIA: 176CV - 1,0W ROTAÇÃO: 1300 RPM HÉLICE: 440MM - RADE: GRADU DE METAL DE 500MM VOLTAGEM: 127V INFORMAÇÃO ADICIONAL: EQUIPADO COM ROYETOR TÉRMICO CHAVE VELOCIDADE REGULÁVEL DESLIZANTE, GARANTIA: 12 MESES</p> <p>VENTISOL VOP 50CM NEW</p>	190,00	1.900,00

Valor total da Proposta: R\$ 89.110,00

Prazo de validade da proposta: Conforme edital

Prazo de Garantia: Conforme edital

Prazo de Entrega: Conforme Edital.

Declaramos, para todos os fins de direito, que cumprimos plenamente os requisitos de habilitação e que nossa proposta está em conformidade com as exigências do instrumento convocatório (edital).

Declaramos, ainda, que estamos enquadrados no Regime de tributação de Microempresa e Empresa de Pequeno Porte, conforme estabelece artigo 3º da Lei Complementar 123, de 14 de dezembro de 2006.

Declaração de que nos preços ofertados estão incluídas todas as despesas incidentes sobre o fornecimento referentes a tributos, encargos sociais, trabalhistas, previdenciários, fiscais e comerciais, taxas, fretes, seguros, deslocamentos de pessoal, custos e demais despesas que possam incidir sobre a contratação, inclusive a margem de lucro.

Data: 17 de agosto de 2020

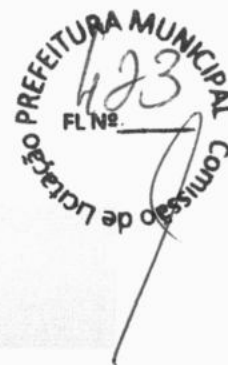

ANEXO II
MODELO DE CARTA PROPOSTA

CARTA PROPOSTA	
Número do Pregão: PE09/2020-SEAG	
Objeto: REGISTRO DE PREÇOS PARA FUTURA E EVENTUAL AQUISIÇÃO DE MÓVEIS, EQUIPAMENTOS, MATERIAL HOSPITALAR/ODONTOLOGICO, DE INFORMATICA E DE JARDINAGEM, PARA AS SECRETARIAS MUNICIPAIS.	
Lote: 1	
Item: 59	
Especificação do Objeto: TERMÔMETRO DIGITAL A LASER. TERMÔMETRO DIGITAL INFRAVERMELHO O TERMÔMETRO DIGITAL SEM CONTATO COM TECNOLOGIA TOUCH IREE, BASTANDO APROXIMAR O SENSOR DA TESTA PARA OBTER A TEMPERATURA CORPÓREA EM POUCOS SEGUNDOS, EMITIR CORES NO VISOR PARA ALERTAR SE HÁ OU NÃO ESTADO FEBRIL. AS TEMPERATURAS AFERIDAS AINDA SÃO ARMAZENADAS NA MEMÓRIA, PERMITINDO UM ACOMPANHAMENTO PRECISO DAS VARIAÇÕES DE TEMPERATURA. TERMÔMETRO DIGITAL INFRAVERMELHO SEM CONTATO É INDICADO PARA MEDIÇÃO DE TEMPERATURA CORPÓREA. INFORMAÇÕES TÉCNICAS: TOUCH FREE - SEM CONTATO MAIS PRÁTICO E HIGIÊNICO 3 EM 1: MEDIÇÃO DE TEMPERATURA: CORPÓREA, AMBIENTES E SUPERFÍCIES INFRAVERMELHO - MEDIÇÃO INSTANTÂNEA ALARME DE FEBRE 30 MEMÓRIAS VISOR, DISPLAY DO TERMÔMETRO MUDA DE COR. CONFORME A TEMPERATURA INDICADA, FACILITANDO A LEITURA: 37,5° C - VERDE >37,5° - VERMELHO	
Marca: STRAMEDICAL	
Quantidade: 6	
Unidade: UNIDADE	
Valor unitário de cada item (em R\$): 400,00	
Valor total de cada item (em R\$): 2.400,00	
Prazo de Entrega: Conforme edital e Termo de Referência.	
Prazo de validade da Carta Proposta (em dias, conforme estabelecido em edital): 60 (SESSENTA) DIAS	
Declaração de que nos preços ofertados estão incluídas todas as despesas incidentes sobre o fornecimento referentes a tributos, encargos sociais, trabalhistas, previdenciários, fiscais e comerciais, taxas, fretes, seguro, deslocamentos de pessoal, custos e demais despesas que possam incidir sobre a contratação, inclusive a margem de lucro.	
Declaramos, para todos os fins de direito, que cumprimos plenamente os requisitos de habilitação e que nossa Carta Proposta está em conformidade com as exigências do instrumento convocatório (edital).	

Viçosa do Ceará, CE – 18 de Agosto de 2020.

Observação 1: Está Carta a Proposta deverá ser anexado junto ao sistema da Bolsa Brasileira de Mercadorias - BBM, sob pena de desclassificação

Observação 2: Por força da legislação vigente, é vedada a identificação do licitante. (Art. 30, § 5º do Decreto 10.024/2019)



A
 PREFEITURA MUNICIPAL DE VIÇOSA DO CEARÁ
 REF.: PREGÃO ELETRÔNICO N° 09/2020-SEAG/SRP
 ABERTURA 18/08 / 2020 ÀS 08:00 HORAS

OBJETO: REGISTRO DE PREÇOS PARA FUTURA E EVENTUAL AQUISIÇÃO DE MÓVEIS, EQUIPAMENTOS, MATERIAL HOSPITALAR / ODONTOLÓGICO, DE INFORMÁTICA E DE JARDINAGEM, PARA AS SECRETARIAS MUNICIPAIS.

ITEM	DESCRIÇÃO	PROPOSTA DE PREÇO						V. TOTAL (EXTENSO)				
		MARCA	UNID	QTD	SEDA	SEDUC	SETUR		TOTAL	V. UNITARIO	V. TOTAL	V. UNITARIO (EXTENSO)
59	TERMÔMETRO DIGITAL A LASER, TERMÔMETRO DIGITAL INFRAVERMELHO O TERMÔMETRO DIGITAL SEM CONTATO COM TECNOLOGIA TOUCH IREE, BASTANDO APROXIMAR O SENSOR DA TESTA PARA OBTER A TEMPERATURA CORPÓREA EM POUCOS SEGUNDOS, EMITIR CORES NO VISOR PARA ALERTAR SE HÁ OU NÃO ESTADO FEBRIL, AS TEMPERATURAS AFERIDAS AINDA SÃO ARMAZENADAS NA MEMÓRIA, PERMITINDO UM ACOMPANHAMENTO PRECISO DAS VARIÁVEIS DE TEMPERATURA NA MEMÓRIA, PERMITINDO UM ACOMPANHAMENTO PRECISO DAS VARIÁVEIS DE TEMPERATURA, TERMÔMETRO DIGITAL INFRAVERMELHO SEM CONTATO É INDICADO PARA MEDIÇÃO DE TEMPERATURA CORPÓREA, INFORMAÇÕES TÉCNICAS: TOUCH FREE - SEM CONTATO MAIS PRÁTICO HIGIÊNICO 3 EM 1: MEDIÇÃO DE TEMPERATURA CORPÓREA, AMBIENTES E SUPERFÍCIES INFRAVERMELHO - MEDIÇÃO INSTANTÂNEA ALARME DE FEBRE 30 MEMÓRIAS VISOR, DISPLAY DO TERMÔMETRO MUDA DE COR. CONFORME A TEMPERATURA INDICADA, FACILITANDO A LEITURA: 37,5° C - VERDE > 37,5° -VERMELHO	SOLIDOR	UNID	6				6	1,184,00	7,104,00	mil cento e oitenta e quatro reais	sete mil, cento e quatro reais
							VALOR TOTAL	7,104,00	sete mil, cento e quatro reais			
							VALOR GLOBAL DA PROPOSTA	7,104,00	TOTAL GLOBAL EXTENSO		sete mil, cento e quatro reais	

Declaramos que nos preços ofertados estão incluídas todas as despesas incidentes sobre o fornecimento referentes a tributos, encargos sociais e demais ônus atinentes à execução do serviço objeto desta licitação;
 Declaramos para todos os fins de direito, que cumprimos plenamente os requisitos de habilitação e que nossa carta proposta está em conformidade com as exigências do instrumento convocatório (edital);

Declaramos que temos pleno conhecimento de todos os parâmetros e elementos dos produtos / bens a serem ofertados no presente certame licitatório;

Declaramos que nossa proposta atende integralmente aos requisitos constantes neste edital;

Declaramos que concordamos integralmente com os termos deste edital e seus anexos;

Declaramos que inexistente qualquer fato superveniente impeditivo de nossa habilitação para participar no presente certame licitatório, bem assim que ficamos ciente da obrigatoriedade de declarar ocorrências posteriores, nos termos do art. 32, §2º, da Lei nº 8.666/93;

Declaramos que sob as sanções administrativas cabíveis e sob as penas da lei, ser EMPRESA DE PEQUENO PORTE - EPP, nos termos da legislação vigente, não possuindo nenhum dos impedimentos previstos no §4 do artigo 3º da Lei complementar nº 123/06.

Pelo que, por ser a expressão da verdade, firma a presente, sob as penas da Lei.

CONDIÇÕES:
 VALIDADE DA PROPOSTA: 90 (NOVENTA) DIAS
 PRAZO DE ENTREGA: CONFORME OS TERMOS DO EDITAL.

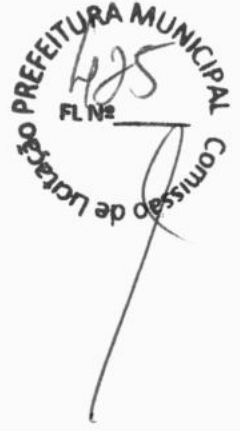
À
 PREFEITURA MUNICIPAL DE VIÇOSA DO CEARA CE
 COMISSÃO PERMANENTE DE LICITAÇÃO

PREGÃO ELETRÔNICO: PE09/2020 SEAG/2020

OBJETO: REGISTRO DE PREÇOS PARA FUTURA E EVENTUAL AQUISIÇÃO DE MÓVEIS, EQUIPAMENTOS, MATERIAL HOSPITALAR/ODONTOLÓGICO, DE INFORMÁTICA E DE JARDINAGEM, PARA AS SECRETARIAS MUNICIPAIS

INFORMAMOS INTEIRA SUBMISSÃO ÀS CLÁUSULAS E CONDIÇÕES EXISTENTES NO EDITAL E SEUS ANEXOS COMO TAMBÉM AOS DITAMES DAS LEIS E DECRETOS QUE REGEM ESTE PROCEDIMENTO LICITATÓRIO.

PORTANTO, OFERECEMOS AO MUNICÍPIO DE VIÇOSA DO CEARA, OS PREÇOS E PORCENTUAIS CORRESPONDENTES AS AQUISIÇÕES, OBJETO DA PRESENTE LICITAÇÃO:

PROPOSTA DE PREÇOS



ITEM	ESPECIFICAÇÃO	UNID.	QTD	MARCA	VALOR UNIT.	VALOR EXT.	VALOR TOTAL	VALOR EXT.
1.								
2.								
3.								
4.								
5.								
6.								
7.	BALANÇA INFANTIL DIGITAL ANTROPOMÉTRICA - CAPACIDADE PARA 30 KG; DIVISÕES DE 10G; PÉS REGULÁVEIS EM BORRACHA SINTÉTICA; CONCHA ANATÔMICA EM ACRÍLICO COM MEDIDA APROXIMADA DE 540 X 290 MM; CHAVE SELETORA DE TENSÃO 110 / 220 V; DISPLAY COM 6 DÍGITOS; FUNÇÃO DA TECLA TARA NO PAINEL FRONTAL; PESO LÍQUIDO DE 5,845 KG	UNID.	5	RAMUZA	R\$ 1.000,00	Mil Reais	R\$ 5.000,00	Cinco Mil Reais
8.							R\$ 0,00	Zero Reais
9.							R\$ 0,00	Zero Reais
10.							R\$ 0,00	Zero Reais
11.							R\$ 0,00	Zero Reais
12.							R\$ 0,00	Zero Reais
13.							R\$ 0,00	Zero Reais
14.							R\$ 0,00	Zero Reais
15.							R\$ 0,00	Zero Reais
16.							R\$ 0,00	Zero Reais
17.							R\$ 0,00	Zero Reais
18.							R\$ 0,00	Zero Reais
19.							R\$ 0,00	Zero Reais
20.	DETECTOR FETAL PORTÁTIL - CARACTERÍSTICAS: TRANSDUTOR DE ALTA SENSIBILIDADE, COMPACTO, LEVE E DE FÁCIL OPERAÇÃO, ALTO-FALANTE DE ALTA PERFORMANCE, DESIGN ERGONÔMICO E COMPARTIMENTO PARA TRANSDUTOR, ENTRADA PARA FONE DE OUVIDO, GRAVADOR OU COMPUTADOR, BOTÃO LIGA-DESLIGA, CONTROLE DE VOLUME E DESLIGAMENTO AUTOMÁTICO. TELA DE LCD COLORIDA PARA VISUALIZAÇÃO NUMÉRICA E DA ONDA DO BATIMENTO CARDÍACO FETAL, ALARMES VISUAIS/SONOROS AJIÇTÁVFK F PPrfP4MXvric BATERIA INTERNA RECARREGÁVEL E CARREGADOR INTEGRADO. ESPECIFICAÇÃO TÉCNICA: FREQUÊNCIA ULTRA-SOM: 2 MHZ, INTENSIDADE ULTRA-SOM: <10MW/CM 2, FONTE DE ALIMENTAÇÃO: DC NI-MH BATERIA RECARREGÁVEL AC 110/220V, 50/60 HZ.DISPLAY: 45 MILÍMETROS x 25 MILÍMETROS LCD. FCF FAIXA DE MEDIÇÃO: 50 ~ 240BPM. RESOLUÇÃO DA FCF: 1BPM, PRECISÃO FHR: ± 1 BPM, CONSUMO DE ENERGIA: <1W, DIMENSÕES: 135 MILÍMETROS x 95 MILÍMETROS x 35 MILÍMETROS, PESO: 200G. ACOMPANHA: CORPO PRINCIPAL, SONDA 2MHZ, 2 BATERIAS NI-MH 1.2V, ADAPTADOR AC 110/220V, 50/60HZ, BOLSA DE TRANSPORTE, MANUAL REGISTRO NA ANVISA;	UNID.	18	MD	R\$ 750,00	Setecentos e Cinquenta Reais	R\$ 13.500,00	Treze Mil e Quinhentos Reais
21.							R\$ 0,00	Zero Reais
22.							R\$ 0,00	Zero Reais
23.							R\$ 0,00	Zero Reais
24.							R\$ 0,00	Zero Reais
25.							R\$ 0,00	Zero Reais
26.							R\$ 0,00	Zero Reais
27.							R\$ 0,00	Zero Reais
28.							R\$ 0,00	Zero Reais
29.							R\$ 0,00	Zero Reais
30.	LANTERNA CLÍNICA COM LUZ DE LED - LANTERNA DE ALTA PERFORMANCE COM ILUMINAÇÃO LED DE 2,2V; CONFECCIONADA EM METAL LEVE DE ALTA QUALIDADE; ILUMINAÇÃO BRILHANTE E BRANCA PARA MELHOR VISUALIZAÇÃO; ACIONAMENTO ATRAVÉS DO BOTÃO LIGA/DESLIGA; POSSUI CONVENIENTE CLIPE DE BOLSO; ALIMENTAÇÃO ATRAVÉS DE DUAS PILHAS AAA.	UNID.	18	MD	R\$ 100,00	Cem Reais	R\$ 1.800,00	Mil e Oitocentos Reais
31.							R\$ 0,00	Zero Reais
32.	MESA DE CABECEIRA - ESTRUTURA EM CHAPA DE AÇO FOSFATIZADA TAMPO SUPERIOR EM POLIURETANO, COM LATERAIS EM AÇO FRONTAL E TRASEIRO EM AÇO; TAMPO INFERIOR EM AÇO, 01 GAVETA MEDINDO APROXIMADAMENTE 95MM DE ALTURA, EM CHAPA DE AÇO FOSFATIZADA, COM TRILHO TELESCÓPICO; COMPARTIMENTO INFERIOR, COM 01 PRATELEIRA, COM PORTA FRONTAL, COM CHAVE; ACABAMENTO:TUDO O PROCESSO DE PINTURA DE RECOBRIMENTO DE PEÇAS METÁLICAS DEVERÁ TER TRATAMENTO QUE SEJA APROVADO NOS TESTES DE RESISTÊNCIA QUÍMICA; PINTURA COM TINTAS EM PÓ PELO MÉTODO ELETROSTÁTICO; DIMENSÕES APROXIMADAS: A:	UNID.	7		R\$	R\$		

	850MM X L: 490MM X P: 490MM. POSSUI RODÍZIOS.								
33.							RS 0,00	Zero Reais	
34.							RS 0,00	Zero Reais	
35.							RS 0,00	Zero Reais	
36.							RS 0,00	Zero Reais	
37.							RS 0,00	Zero Reais	
38.							RS 0,00	Zero Reais	
39.							RS 0,00	Zero Reais	
40.							RS 0,00	Zero Reais	
41.							RS 0,00	Zero Reais	
42.							RS 0,00	Zero Reais	
43.							RS 0,00	Zero Reais	
44.							RS 0,00	Zero Reais	
45.							RS 0,00	Zero Reais	
46.							RS 0,00	Zero Reais	
47.							RS 0,00	Zero Reais	
48.							RS 0,00	Zero Reais	
49.							RS 0,00	Zero Reais	
50.							RS 0,00	Zero Reais	
51.							RS 0,00	Zero Reais	
52.							RS 0,00	Zero Reais	
53.							RS 0,00	Zero Reais	
54.							RS 0,00	Zero Reais	
55.							RS 0,00	Zero Reais	
56.							RS 0,00	Zero Reais	
57.							RS 0,00	Zero Reais	
58.							RS 0,00	Zero Reais	
59.							RS 0,00	Zero Reais	
60.	AR CONDICIONADO (TIPO SPLIT) - 12.000 BTU'S- CAPACIDADE DE REFRIGERAÇÃO DE 12.000 BTU'S. VOLTAGEM 220 V. SISTEMA ESPECIAL DE TRIPLA FILTRAGEM, COM EXCLUSIVO FILTRO HEPA; DISPLAY DE TEMPERATURA DIGITAL; CONTROLE REMOTO COM DISPLAY EM CRISTAL LÍQUIDO; TIMER DIGITAL DE 24 HORAS; ENTRADA SUPERIOR DE AR; FUNÇÃO DIRECTIO: QUANDO ACIONADA, ALTERA O ÂNGULO DA ALETA HORIZONTAL; CAPACIDADE DE RESFRIAMENTO: 12.000 BTUS; COM AQUECIMENTO: NÃO; FUNÇÕES: AUTO, SIGA-ME,SLEEP, SWING, TIMER, TURBO; TERMOSTATO: DIGITAL; CONTROLE REMOTO: SIM ; FILTRO DE AR: ANTI-ÁCARO, ANTI-BACTÉRIA, ANTI-FUNGO. COR: BRANCO; CLASSIFICAÇÃO PROCEL - A.	UNID.	20	AGRATTO	RS 1.550,00	Mil Quinhentos e Cinquenta Reais	RS 31.000,00	Trinta e Um Mil Reais	
61.	AR CONDICIONADO (TIPO SPLIT) - 9.000 BTU'S- CAPACIDADE DE REFRIGERAÇÃO DE 9.000 BTU'S. VOLTAGEM 220 V, SISTEMA ESPECIAL DE TRIPLA FILTRAGEM, COM EXCLUSIVO FILTRO HEPA; DISPLAY DE TEMPERATURA DIGITAL; CONTROLE REMOTO COM DISPLAY EM CRISTAL LÍQUIDO; TIMER DIGITAL DE 24 HORAS; ENTRADA SUPERIOR DE AR; FUNÇÃO DIRECTIO: QUANDO ACIONADA, ALTERA O ÂNGULO DA ALETA HORIZONTAL; CAPACIDADE DE RESFRIAMENTO: 9.000 BTUS; COM AQUECIMENTO: NÃO; FUNÇÕES: AUTO, SIGA-ME,SLEEP, SWING, TIMER, TURBO; TERMOSTATO: DIGITAL; CONTROLE REMOTO: SIM ; FILTRO DE AR: ANTI-ÁCARO, ANTI-BACTÉRIA, ANTI-FUNGO. COR: BRANCO; CLASSIFICAÇÃO PROCEL - A.	UNID.	20	AGRATTO	RS 1.400,00	Mil e Quatrocentos Reais	RS 28.000,00	Vinte e Oito Mil Reais	
62.	ARMÁRIO ACO MONTÁVEL - 2 PORTAS DE ABRIR COM REFORÇOS INTERNOS TIPO OMEGA, PUXADOR ESTAMPADO VERTICALMENTE NA EXTREMIDADE INTERNA DA PORTA COM ACABAMENTO PVC, POSSUI SISTEMA DE CREMALHEIRA PARA REGULAGEM DE ALTURA DAS PRATELEIRAS A CADA 50MM. COM 01 PRATELEIRA FIXA PARA TRAVAMENTO DAS PORTAS E 03 REGULÁVEIS, FECHADURA CILÍNDRICA COM CHAVES TIPO YALE. TODO CONFECCIONADO EM CHAPAS DE AÇO Nº 26 E 24 COM TRATAMENTO PELO PROCESSO ANTICORROSIVO À BASE DE FOSFATO DE ZINCO E PINTURA ELETROSTÁTICA A PÓ COM CAMADA DE 30 A 40 MÍCRONS COM SECAGEM EM ESTUFA A 240 °C (NA COR CINZA CRISTAL) COM CAMADA DE 30 A 40 MÍCRONS COM SECAGEM EM ESTUFA A 120 °C (NAS OUTRAS CORES). MEDIDAS APROXIMADAS: 1,95X90X40CM.	UNID.	40	PANDIN	RS 700,00	Setecentos Reais	RS 28.000,00	Vinte e Oito Mil Reais	
63.	ARMÁRIO EM AÇO COM CHAVE, 02 PORTAS - EM AÇO, 04 PRATELEIRAS. DIMENSÕES APROXIMADAS: 1,80 A 2,1 X 0,7 A 1,1 X 0,35 M. CAPACIDADE DE 50 KG POR PRATELEIRA.	UNID.	9	PANDIN	RS 650,00	Seiscentos e Cinquenta Reais	RS 5.850,00	Cinco Mil, Oitocentos e Cinquenta Reais	
64.	ARQUIVO EM AÇO - COM 4 GAVETAS COM RODÍZIOS DESLIZANTES, PARA PASTAS SUSPENSAS TAMANHO OFÍCIO, EM CHAPA 26 (0,48MM), TRATADA E FOSFATIZADA, COM FECHADURA QUE TRAVA SIMULTANEAMENTE AS 4 GAVETAS. MEDIDAS PADRÃO: ALTURA: 1,34 M, LARGURA: 0,47 M, PROFUNDIDADE: 0,71 M. PINTURA EPÓXI, COR CINZA ROYAL.	UNID.	15	PANDIN		Quinhentos e Oitenta Reais	RS 8.700,00	Oito Mil e Setecentos Reais	
65.	BEBEDOURO: CAPACIDADE 200 LITROS CONSTRUÍDO EM ESTRUTURA METÁLICA GALVANIZADA BRANCA, ISOLAMENTO EM POLIURETANO EXPANDIDO TIPO PII. SERPENTINAS EM TUBO DE COBRE EMBUTIDAS (SEM CONTATO COM A ÁGUA). BÓIA PARA CONTROLE DE ENTRADA DA ÁGUA. TERMOSTATO PARA CONTROLE AUTOMÁTICO DE TEMPERATURA. BANDEIJA COM 05 TORNEIRAS A JATO DE PRESSÃO, COM PROTETORES LABIAIS MAIS UMA TORNEIRA NA LATERAL. TERMOSTATO PARA CONTROLE AUTOMÁTICO DE TEMPERATURA EQUIPADO COM NOVA UNIDADE CONDENSADORA ELGIN ULTRA = ECONÔMICA DE 220 VOLTS.	UNID.	54	SÓ AÇO		Dois Mil e Oitocentos Reais	RS 151.200,00	Cento e Cinquenta e Um Mil e Duzentos Reais	
66.	BIRÓ COM 03 GAVETAS COM FECHADURA, EM MADEIRA MDF E REVESTIDO DE FÓRMICA	UNID.	10			Trezentos Reais	RS 3.000,00	Três Mil Reais	
67.	CADEIRA BRANCA DE PLÁSTICO EM RESINA SINTÉTICA RESISTENTE COM BRAÇO	UNID.	100			Vinte e Oito Reais	RS 2.800,00	Dois Mil e Oitocentos Reais	
68.	CADEIRA EXECUTIVA GIRATÓRIA - ENCOSTO ESTRUTURADO	UNID.	20			Duzentos e	RS 5.600,00	Cinco Mil e	

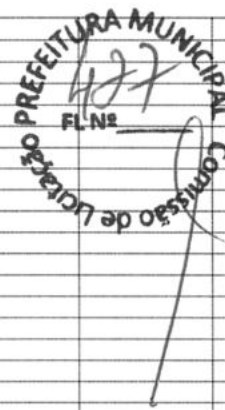

	POLIPROPILENO COM ESPESSURA MÍNIMA PREDOMINANTE DE 8MM, COM REFORÇOS ESTRUTURAL E PINOS FIXAÇÃO PARA CAPA PRETA. - ESPUMA DO ASSENTO EXECUTIVA, 460X440MM (LXP MÍNIMO), 40MM(ESPESSURA MÉDIA) D45 ENCOSTO 420X360MM COLUNA A GÁS PRETA CLASSE 3 COM CURSO DE 115 MM PARA BASE RETA E ARCADA. - BASE GIRATÓRIA, COM PATAS EM AÇO CARBONO, TUBULAR, DE SECÇÃO SEMI OBLONGA, COM DIMENSÕES 20X39X1,20MM E COM DIÂMETRO DE 72 CM. PARA CADA PATA DA BASE É ACOPLADO UM RODÍZIO COM BANDA DE RODAGEM EM NYLON COR PRETA. - RODÍZIO DE DUPLO GIRO DE COR PRETA DE NYLON COM 49MM DE DIÂMETRO. O LICITANTE VENCEDOR DO CERTAME DEVERÁ APRESENTAR POR PARTE DO FABRICANTE OS DOCUMENTOS ABAIXO DIRECIONADOS A ESTE ÓRGÃO: DEVERÁ APRESENTAR JUNTO DA PROPOSTA LAUDO DA NBR13.962/2006 POR LABORATÓRIO ACREDITADO PELO INMETRO E NR17 POR PROFISSIONAL HABILITADO PELO CREA				Oitenta Reais		Seiscentos Reais
69.	CAIXA AMPLIFICADA MULTITUSO CANAIS COM ENTRADAS USB, AUXILIAR RCA, AUXILIAR PIO, CARTÃO DE MEMÓRIA E RÁDIO FM - 40 W - 220V	UNID.	25		Setecentos Reais	R\$ 17.500,00	Dezessete Mil e Quinhentos Reais
70.						R\$ 0,00	Zero Reais
71.	COMPUTADOR COMPLETO - PROCESSADOR: SOQUETE: LGA 1151, NÚMERO DE NÚCLEOS: 2, NÚMERO DE THREADS: 4, VELOCIDADE DO CLOCK: 3.9 GHZ, CACHE: 3 MB, VELOCIDADE DO BARRAMENTO: 8 GT/S DM13, PROCESSO DE FABRICAÇÃO: 14 NM, TDP MÁXIMO: 51W; PLACA MÃE: FORMATO: MODELO UATX, SOQUETE: LGA 1151, MEMÓRIA: 2 X DIMM, MÁXIMO DE 32GB, DDR4 2133/2400 MHZ NON-ECC, UN-BUFFERED, GRÁFICO: PROCESSADOR GRÁFICO INTEGRADO, SUPORTA VGA COM RESOLUÇÃO MÁXIMA DE 1920 X 1200 @ 60 HZ MÁXIMO DE MEMÓRIA COMPARTILHADA 1024 MB, SUPORTA HDMI COM RESOLUÇÃO MÁXIMA DE 4096 X 2160 @ 24 HZ / 2560 X 1600 @ 60 HZ MÁXIMO DE MEMÓRIA COMPARTILHADA 1024 MB, SLOTS DE EXPANSÃO: 1 X PCIE 3.0/2.0 (X16), 1 X PCIE 2.0 XI, ARMAZENAMENTO: 4 X PORTA(S) SATA 6GB/S, LAN: 1 X GIGABIT, ÁUDIO: 8 CANAIS - CODEC DE ALTA DEFINIÇÃO, SUPORTA DETECÇÃO DE CONEXÃO, PORTAS USB: 4 X PORTA(S) USB 3.0/2.0 (2 NO PAINEL TRASEIRO, AZUL) 6 PORTAS USB 2.0/1.1 (4 NO PAINEL TRASEIRO, PRETAS), PORTAS NO PAINEL TRASEIRO: 1X PS/2 TECLADO (ROXO), 1 X PS/2 MOUSE (VERDE), 1X SAÍDA(S) D-SUB, 1 X PORTA LAN (RJ45), 4 X PORTAS USB 2.0, 3 X CONECTORES DE ÁUDIO, 2 X PORTAS USB 3.0, PAINEL INTERNO: 1 X ENTRADA USB 3.0, COM SUPORTE A 2 PORTAS USB 3.0 ADICIONAIS, 1 X ENTRADA(S) USB 2.0, COM SUPORTE A 2 PORTAS USB 2.0 ADICIONAL(S), 4 X CONECTORES SATA III 6GB/S, 1X CONECTOR(ES) DE VENTOINHA DO CHASSI (1X4 -PIN), 1 X CONECTOR(ES) DE FORÇA EATX DE 24 PINOS, 1 X CONECTOR(ES) DE FORÇA ATX 12V DE 4 PINOS, 1 X CONECTOR(ES) DE ÁUDIO PARA O PAINEL FRONTAL (AAFP), 1 X PAINEL(S) DO SISTEMA, 1 X CONECTOR INTERNO PARA AUTO-FALANTE, 1 X CHASSIS INTRUSION CONNECTOR(S); MEMÓRIA: 1 X 4GB. TIPO: DDR4 288-PIN, VELOCIDADE: 2133MHZ, VOLTAGEM: 1.2V, DISCO RÍGIDO: 1 X HD COM INTERFACE SATA III 6GB/S CACHE: 16MB, CAPACIDADE: 500GB; GRAVADOR: LEITOR E GRAVADOR DE CD/DVD (GRAVADOR DE CD 48X, GRAVADOR DVD 16X) GABINETE: FABRICADO EM AÇO GALVANIZADO, COR: PRETO, TIPO: ATX, MICRO- ATX, PAINEL FRONTAL: 2 X USB 2.0, 1X ÁUDIO, 1 X MIC; BAIAS INTERNAS: 1X HD, BAIAS EXTERNAS: 2 X BAIAS 5.25 PARA CD ROM, 1 X BAIAS 3.5 PARA LEITOR DE CARTÕES, PAINEL TRASEIRO: 4 SLOTS PARA PLACAS DE EXPANSÃO; FONTE DE ALIMENTAÇÃO: POTÊNCIA REAL DE 200W BIVOLT COM 1X CONECTOR 20+4 PINOS, 1X CONECTOR 4 PINOS 12V, 2 X CONECTORES IDE, 2 X CONECTORES SATA, CABO ALIMENTAÇÃO; PLACA DE REDE WIFI: PADRÃO IEEE 802.11 B/G/N; TECLADO: ABNT2 USB, MOUSE: ÓPTICO USB, RESOLUÇÃO: 800DPI, SCROLL, MONITOR LCD 18.5" SISTEMA OPERACIONAL : WINDOWS 10 64 BITS. GARANTIA: 12 MESES.	UNID.	45		Três Mil Reais	#####	Cento e Trinta e Cinco Mil Reais
72.						R\$ 0,00	Zero Reais
73.						R\$ 0,00	Zero Reais
74.						R\$ 0,00	Zero Reais
75.	ESTANTE DE AÇO - COM 06 (SEIS) PRATELEIRAS REGULÁVEIS, REFORÇO ÔMEGA, FORMANDO SEIS VÃOS ÚTEIS, CONFECCIONADA EM CHAPA DE AÇO 20 USG, COLUNAS EM CHAPA 14 USG, TRATAMENTO ANTI-FERRUGINOSO COM FOSFATIZAÇÃO, FUNDO E LATERAIS ABERTOS COM REFORÇOS EM 'X', PINTURA EM EPÓXI COM SECAGEM EM ESTUFA DE ALTA TEMPERATURA NA COR CINZA. MEDIDAS APROXIMADAS: 30X92X1,98CM.	UNID.	50		Duzentos Reais	R\$ 10.000,00	Dez Mil Reais
76.						R\$ 0,00	Zero Reais
77.	FOGÃO INDUSTRIAL 6 BOCAS COM FORNO	UNID.	34		Mil e Quinhentos Reais	R\$ 51.000,00	Cinquenta e Um Mil Reais
78.	FREEZER HORIZONTAL - LINHA BRANCA - DESCRIÇÃO: MATERIAL: CAPACIDADE BRUTA DE ARMAZENAMENTO: CAPACIDADE LÍQUIDA: 419 LITROS; FAIXA DE OPERAÇÃO (DUPLA AÇÃO): FUNÇÃO REFRIGERADA: 2°C A 8°C; FUNÇÃO FREEZER - 18°C A -22°C; DIMENSÕES APROXIMADAS DO PRODUTO (EXTERNA) 94,4X133,1X69 CM (A X L X P); DIMENSÕES APROX. DO PRODUTO (INTERNA): 71,5X122,2X51,5 CM (A X L X P); PESO APROX. DO PRODUTO: 69KG; ISENTA DE GÁS CFC. TENSÃO: 220V; DEVE CONTER PÉS NIVELADORES, FECHADURA COM CHAVE, DRENO DE GELO FRONTAL E GARANTIA DE 12 MESES.	UNID.	55		Dois Mil e Oitocentos Reais	#####	Cento e Cinquenta e Quatro Mil Reais
79.						R\$ 0,00	Zero Reais
80.	GELADEIRA COM UMA PORTA - 300L NOMINAL COR BRANCO -	UNID.	24		Dois Mil Reais	R\$ 48.000,00	Quarenta e Oito



	COM AS SEGUINTE CARACTERÍSTICAS: COM UMA PORTA: NÃO TENHA FORMAÇÃO DE GELO NAS PAREDES; CONTROLE DE TEMPERATURA: LOCALIZADO NO PAINEL FRONTAL; ESPECIFICAÇÕES TÉCNICAS: CLASSIFICAÇÃO ENERGÉTICA: A; VOLTAGEM 220VAC; CAPACIDADE BRUTA DE NO MÍNIMO 324 LITROS; CAPACIDADE DE ARMAZENAMENTO DO FREEZER DE NO MÍNIMO 47 LITROS; CAPACIDADE DE ARMAZENAMENTO DO REFRIGERADOR DE NO MÍNIMO 253 LITROS; CAPACIDADE ÚTIL TOTAL (NOMINAL) DE NO MÍNIMO 300 LITROS; -LUNSUMU DE ENERGIA MENSAL NO MÁXIMO 35.5 KWH/MÉS; COR: BRANCO; DIMENSÕES APROXIMADAS DO PRODUTO: 153.9CM DE ALTURA X 61.6CM DE LARGURA X 69.1CM DE PROFUNDIDADE ; PESO LÍQUIDO APROXIMADO DO PRODUTO: 48KG; DEVERÁ ESTAR AFIXADO NA PORTA O SELO DO INMETRO COMPROVANDO A CLASSE DE EFICIÊNCIA DE CONSUMO DE ENERGIA(A); ROTULADO NA FRENTE COM A MARCA DO FABRICANTE E CAPACIDADE NOMINAL DO REFRIGERADOR. GARANTIA MÍNIMA DE 12 MESES OU A DO FABRICANTE SE FOR MAIOR.							Mil Reais
81.	GELAGUA DE COLUNA COM 2 TORNEIRAS - BEBEDOURO TIPO GELAGUA DE COLUNA COM 2 TORNEIRAS; REFRIGERAÇÃO POR COMPRESSOR; POSSUIR THERMOSTATO FRONTAL COM CONTROLE GRADUAL DE TEMPERATURA; SISTEMA AUTOMÁTICO DE ABERTURA DO GARRAFÃO; APARADOR DE ÁGUA REMOVÍVEL; POSSUI RESERVATÓRIO VEDADO E ALÇAS LATERAIS PARA MELHOR LOCOMOÇÃO; BAIXO CONSUMO DE ENERGIA; ECOLOGICAMENTE CORRETO, GÁS NÃO POLUENTE (R134A); ALTO DESEMPENHO: 1,8 LITROS/HORA DE ÁGUA GELADA; POSSUIR SELO DO INMETRO ATRAVÉS DE CERTIFICADO VÁLIDO JUNTO A PORTARIA Nº 344 QUE OBRIGA QUE OS EQUIPAMENTOS PARA CONSUMO DE ÁGUA DEVERÃO SER FABRICADOS E IMPORTADOS SOMENTE EM CONFORMIDADE COM OS REQUISITOS ORA APROVADOS E DEVIDAMENTE REGISTRADOS NO INMETRO QUE DEVERÁ ACOMPANHAR A PROPOSTA DE PREÇO, SOB PENA DE DESCLASSIFICAÇÃO. POSSUIR GARANTIA MÍNIMA DE UM ANO.	UNID.	30			Setecentos e Cinquenta Reais	R\$ 22.500,00	Vinte e Dois Mil e Quinhentos Reais
82.	HD RÍGIDO EXTERNO: HD COM CAPACIDADE DE 1TB COM INTERFACE DE CONEXÃO USB 2.0.	UNID.	13			Quinhentos e Cinquenta Reais	R\$ 7.150,00	Sete Mil, Cento e Cinquenta Reais
83.	IMPRESSORA COLORIDA MULTIFUNCIONAL: TECNOLOGIA DE IMPRESSÃO: TECNOLOGIA DE JATO DE TINTA MICROPIEZO DE 4 CORES (CMYK), RESOLUÇÃO: ATÉ 5760 X 1440 DPI DE RESOLUÇÃO OTIMIZADA EM VÁRIOS TIPOS DE PAPEL, GARRAFAS COM TINTA ORIGINAL: 1 GARRAFA COM TINTA PRETA: RENDE ATÉ 4.500 PÁGINAS 3 GARRAFAS DE TINTA COLORIDA (CIANO, MAGENTA, AMARELO): RENDEM ATÉ 7.500 PÁGINAS, TAMANHO DA GOTA DE TINTA: 3 PICOLITROS, VELOCIDADE DE IMPRESSÃO: MÁXIMA PRETO 33 PPM / EM CORES 15 PPM NORMAL PRETO 10 ISO PPM / EM CORES 5 ISO PPM, CAPACIDADE DE PAPEL: BANDEJA DE ENTRADA PARA PAPEL 100 FOLHAS / 10 ENVELOPES BANDEJA DE SAÍDA 30 FOLHAS, UTILIZAÇÃO DO PAPEL: FOLHAS INDIVIDUAIS 10 X 15 CM (4" X 6"), 13 X 18 CM (5" X 7"), 20 X 25 (8" X 10") CARTA, LEGAL, OFÍCIO (21,6 X 35,6 CM), A4, A5, A6 E B5 SUPORTA DIFERENTES TIPOS DE PAPÉIS, PAPEL SULTE COMUM E PAPÉIS FOTOGRÁFICOS PARA JATO DE TINTA, ENVELOPES Nº 10, DL (110 X 220 MM), C6 (114X 162 MM) TIPOS ENVELOPE COMUM E FOTOGRÁFICOS PARA JATO DE TINTA, TIPO DE SCANNER: BASE PLANA COM SENSOR DE LINHAS CIS COLORIDO, ÁREA DE DIGITALIZAÇÃO: MÁXIMA 21,6 X 29,7 CM (8,5" X 11,7"), RESOLUÇÃO DO SCANNER: ÓTICA: 1200 DPI, HARDWARE: 1200 X 2400 DPI, INTERPOLADA: 9600 X 9600 DPI, PROFUNDIDADE DE CORES: CORES DE 48 BITS, TAMANHO DAS CÓPIAS: 10 X 15 CM (4" X 6"), CARTA, A4, INTERFACE E CONECTIVIDADE: USB 2.0 DE ALTA VELOCIDADE (COMPATÍVEL COM USB 1.1), WI-FI (802.11 B/G/N), COMPATIBILIDADE: WINDOWS® XP/XP PROFESSIONAL X64 EDITION/VISTATM /7/8/10 MAC® OS X 10.6.8, 10.7.X, 10.8.X, 10.9.X, 10.10.X, 10.11 X REQUISITOS PARA WINDOWS® E MACINTOSH® • 512MB RAM (1GB RECOMENDADO) • MONITOR SVGA DE PELO MENOS 256 CORES • 550MB DE ESPAÇO EM DISCO • CONEXÃO USB (CABO INCLUSO) (1GB RECOMENDADO) . IIINIDADF DF m.pnM ny nvn DAM REQUISITOS ADICIONAIS PARA WINDOWS • PENTIUM® 1 GHZ OU SUPERIOR RECOMENDADO REQUISITOS ADICIONAIS PARA MACINTOSH • REQUIERE: 1GB DE RAM RECOMENDADO, DIMENSÕES E PESO: (LARGURA X PROFUNDIDADE X ALTURA) 44,5X 30,4X 16,9 CM (17,5" X 12,0" X 6,7") 4,9 KG (10,8 LB), ITENS INCLUSOS: CABO USB, GUIA RÁPIDO DE INSTALAÇÃO, CD COM DRIVERS E MANUAIS, 1 GARRAFA DE TINTA PRETA E 3 GARRAFAS DE TINTA COLORIDA (CIANO, MAGENTA E AMARELA).	UNID.	30			Mil e Seiscentos Reais	R\$ 48.000,00	Quarenta e Oito Mil Reais
84.							R\$ 0,00	Zero Reais
85.							R\$ 0,00	Zero Reais
86.							R\$ 0,00	Zero Reais
87.	MESA BRANCA DE PLÁSTICO EM RESINA SINTÉTICA RESISTENTE	UNID.	20			Sessenta Reais	R\$ 1.200,00	Mil e Duzentos Reais
88.							R\$ 0,00	Zero Reais
89.	MOUSE: ÓPTICO PLUG AND PLAY, COR: PRETO, CONEXÃO: USB, RESOLUÇÃO: 1000DPI, BOTÕES: 3 (DIREITO, ESQUERDO, ROLAGEM), COMPATÍVEL: WINDOWS/LINUX.	UNID.	35			Quinze Reais	R\$ 525,00	Quinhentos e Vinte e Cinco Reais
90.	NOBREACK - ESPECIFICAÇÕES CAPACIDADE DE POTÊNCIA DE SAÍDA : 600 WATTS / 1200 VA, AUTONOMIA ESTIMADA (200 WATTS): 24 MINUTOS, POTÊNCIA MÁXIMA CONFIGURÁVEL: 600 WATTS / 1200 VA, TENSÃO NOMINAL DE SAÍDA: 115V, TIPO DE FORMA DE ONDA: SENOIDAL APROXIMADA, CONEXÕES DE SAÍDA: (RI NRR 14136 (RATERIA DF RESERVA) TENSÃO NOMINA!	UNID.	44			Setecentos Reais	R\$ 30.800,00	Trinta Mil e Oitocentos Reais



	DE ENTRADA- 115V.220V, FREQUÊNCIA DE ENTRADA: 60 HZ +/- 2HZ, TIPO DE CONEXÃO DE ENTRADA: NBR 14136, COMPRIMENTO DO CABO: 1.22 METROS, INTERVALO DE TENSÃO DE ENTRADA AJUSTÁVEL PARA AS PRINCIPAIS OPERAÇÕES: 92 - 156,180 - 270V, TIPO DE BATERIA: BATERIA SELADA CHUMBO-ACIDO LIVRE DE MANUTENÇÃO: A PROVA DE VAZAMENTO, TEMPO DE RECARGA: TÍPICO 12 HORA(S), CARTUCHO DE SUBSTITUIÇÃO DE BATERIA: RBC5, QUANTIDADE DE RBC: 2, TEMPO DE AUTONOMIA TÍPICO EM MEIA CARGA: 16.3 MINUTOS (300 WATTS), TEMPO DE AUTONOMIA TÍPICO EM CARGA TOTAL: 4.4 MINUTOS (600 WATTS), TABELA DE AUTONOMIA: BACK-UPS RS, PAINEL DE CONTROLE: DISPLAY DE LED DE STATUS COM INDICADORES DE ON LINE : EM BATERIA : TROCA DE BATERIA E SOBRE CARGA, ALARME SONORO: SOAR ALARME QUANDO NA BATERIA: ALARME DISTINTO DE POUCA BATERIA : TOM DE ALARME CONTINUAMENTE SOBRE CARREGADO, CLASSE DE SURTO DE ENERGIA: 450 JOULES, PROTEÇÃO DE LINHA DE DADOS: PROTEÇÃO RJ-11 MODEM/FAX/ DSL (LINHA SIMPLES DE DOIS FIOS), GARANTIA: 12 MESES.							
91.	NOTEBOOK 8ª GERAÇÃO INTEL CORE I7-8750H, 16 GB RAM, HD 1TB + 256GB SSD, NVIDIA® GeForce® GTX 1060 6GB GDDR5, TELA 15.6" LED FULL HD IPS, WINDOWS 10, BRANCO	UNID.	9				RS 0,00	Zero Reais
92.	PEN DRIVE - CAPACIDADE DE ARMAZENAMENTO 32GB, VELOCIDADE DE TRANSFERÊNCIA DE DADOS 15MB/S CONEXÕES USB 2.0, SISTEMAS OPERACIONAIS WINDOWS XP; WINDOWS VISTA; MAC OS 10+; LINUX CONTEÚDO DA EMBALAGEM 1 PEN DRIVE, DIMENSÕES APROXIMADAS DO PRODUTO (CM) - AXLXP 12,5X7,5X1,5CM	UNID.	70		Quarenta Reais		RS 2.800,00	Dois Mil e Oitocentos Reais
93.							RS 0,00	Zero Reais
94.	PROJETOR MULTIMÍDIA - ESPECIFICAÇÕES ÓPTICAS: TECNOLOGIA DE VÍDEO: DLP DE 0,55 DA TEXAS INSTRUMENTS COM BRILLIANTCOLOR, LUMINOSIDADE DE SAÍDA (LÚMENS): 2800 NORMAL; RESOLUÇÃO: NATIVA: SVGA 800 X 600, MÁXIMA: UXGA1600 X 1200, RAZÃO DE CONTRASTE (MÁXIMA): 3000:01:00, TIPO DA LÂMPADA: 200 W CA. VIDA DA LÂMPADA (MÁXIMA): 4.000 HORAS EM USO NORMAL / 6.000 NO MODO ECO, TAMANHO DA TELA (DIAGONAL): 762 A 7620 MM (30 A 300 POLEGADAS), RAZÃO DE PROJEÇÃO: 1,95 A 2,15, DISTÂNCIA DE PROJEÇÃO: 1,2 A 13,2 M (3,9 A 43,3 PÉS), ÂNGULO DO PROJETO: 14° WIDE / 12,7° TELELENTE: ZOOM: 1 - 1,1, FOCO: MANUAL, NÚMERO F: F = 2,41 A 2,55; F = 21,83 A 24 MM, CORREÇÃO DE TRAPÉZIO: +/- 40°; COMPATIBILIDADE DE SINAL/CONECTIVIDADE: VELOCIDADE DE VARREDURA, HORIZONTAL: 15 A 100 KHZ VERTICAL: 50 A 120 HZ, PADRÕES DE VÍDEO SUPORTADOS: NTSC, NTSC4.43, PAL-M, N, B, D, G, H, I, SECAM, COMPATIBILIDADE COM SINAL DE VÍDEO SD/HD: 480I, 576I, 480P, 576P, 720P, 1080I, COMPATIBILIDADE COM SINAL DE PC: VGA, SVGA, XGA, WXGA, WXGA+, SXGA, SXGA+, UXGA, COMPATIBILIDADE COM MACINTOSH: SIM, TERMINAIS DE ENTRADA / SAÍDA, RGBI (ANALÓGICO): 15 PINOS, VÍDEO COMPOSTO USANDO ADAPTADOR ADP-CV1E, RGB DIGITAL (D) - HDMI W / HDCP, VÍDEO 1: KLA, ÁUDIO 1: 1/8 POL. ESTEREO, ÁUDIO: ALTO-FALANTE DE 7 W, CONTROLE EXTERNO: USB TIPO B, IV, COMPATIBILIDADE DE SINCRONISMO: SINCR. SEPARADO / SINCR. COMPOSTO / SINCR. EM G; ESPECIFICAÇÕES ELÉTRICAS: REQUISITOS DE ALIMENTAÇÃO: 100 A 240V CA, 50/60 HZ, CORRENTE DE ENTRADA: 2,7 A / 1,4 A, CONSUMO DE POTÊNCIA MODO NORMAL / MODO ECO / MODO DE ESPERA: 261 W / 213 W / 0,4 W; MECÂNICAS: ORIENTAÇÃO DE INSTALAÇÃO: MESA / FRONTAL, MESA / TRASEIRA, DIMENSÕES (LXPXA): 260 X 247 X 89 MM (10,2 X 9,7 X 3,5 POL.), PESO LÍQUIDO: 2,3 KG (5,1 LIBRAS), RUIDO DO VENTILADOR: 35 DB NORMAL / 33 DB ECO, RUIDO DO VENTILADOR: USA UL60950-1 FCC PARTE 15 CLASSE B, CANADÁ CSA60950-1, NOM; REQUISITOS AMBIENTAIS: TEMPERATURA DE OPERAÇÃO: 5°A 40°C (41° A 10), GARANTIA: 12 MESES.	UNID.	5				RS 0,00	Zero Reais
95.	REFRIGERADOR 2 PORTAS - CAPACIDADE MÍNIMA DE 300 LITROS OU SUPERIOR; AS PORTAS DEVERÃO CONTER PUXADORES ERGONÔMICOS E PRATELEIRAS INTERNAS; COR: BRANCO, COM GAVETA, PORTA LATAS; CLASSE A EM CONSUMO DE ENERGIA COM MAIS ECONOMIA, GAVETA DE FRIOS E CARNES PARA MELHOR APROVEITAMENTO DE ESPAÇO E VISUALIZAÇÃO DOS ALIMENTOS, GAVETÃO DE LEGUMES TRANSPARENTE PARA MELHOR ORGANIZAÇÃO E VISUALIZAÇÃO DOS ALIMENTOS, ILUMINAÇÃO LATERAL; ESPAÇO NA PORTA COM 2 PRATELEIRAS INTERNAS REMOVÍVEIS E REGULÁVEIS; GARANTIA; 12 (DOZE) MESES	UNID.	5		Dois Mil Reais		RS 10.000,00	Dez Mil Reais
96.							RS 0,00	Zero Reais
97.	TECLADO: PLUG AND PLAY, COR: PRETO, PADRÃO: ABNT2 CONEXÃO: USB, TECLAS: ALTA QUALIDADE MACIAS AO TOQUE, COMPATÍVEL: WINDOWS/LINUX.	UNID.	35		Trinta Reais		RS 1.050,00	Mil e Cinquenta Reais
98.	TELEVISOR - TV LED 49" FULL HD COM CONVERSOR DIGITAL HDMI USB WI-FI - FICHA TÉCNICA. TIPO DE TV - COR PRETO - TECNOLOGIA DA TELA LED. POLEGADAS 49" - RESOLUÇÃO FULL HD - RECURSOS DE VÍDEO MADIACAST, PROGRESSIVE SCAN, GINGA, DNR, RECEPTOR DTV, CC, INFO, GUIDE, SLEEP. RECURSOS DE ÁUDIO SAP/MTS, SOM SURROUND, EQUALIZADORES DE SOM PREDEFINIDOS. POTÊNCIA DO ÁUDIO (RMS) 20 WRMS APROXIMADAMENTE - QUANTIDADE DE ENTRADAS USB 2 LOCAL DAS ENTRADAS USB 2 ENTRADAS LATERAIS - QUANTIDADE DE ENTRADAS HDMI 2 LOCAL DAS ENTRADAS HDMI 2 ENTRADAS TRASEIRAS - OUTRAS CONEXOES ENTRADA DE VÍDEO E ÁUDIO ESTÉREO (RCA); 2 ENTRADAS HDMI; SAÍDA DE ÁUDIO DIGITAL COAXIAL; ENTRADA RF PARA TV ABERTA (DIGITAL E ANALÓGICA) E TV À CABO; 2 ENTRADAS USB 2.0: REPRODUZ FILMES, MÚSICAS E FOTOS; ENTRADA RJ45;	UNID.	1				RS 0,00	Zero Reais

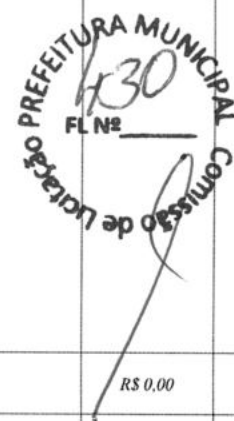

	SAÍDA DE ÁUDIO ESTÉREO; DISPOSITIVO WIRELESS INTEGRADO WI-FI WI-FI INTEGRADO CONVERSOR DIGITAL INTEGRADO SIM - TIMER ON/OFF SIM - SLEEP TIMERSIM - CLOSED CAPTION SIM PRINCIPAIS APLICATIVOS TODOS DISPONÍVEIS NO AP TOIDE RECURSOS 'RESOLUÇÃO: FULLHD 1920 X 1080 (PIXELS); 'TECNOLOGIA SMART ANDROID; 'GINGA TV INTERATIVA: ACESSE CONTEÚDO INTELIGENTE TRANSMITIDO PELAS EMISSORAS DE TV DIGITAL NO BRASIL CONSUMO (KW/H) < 1KWH CONTEÚDO DA EMBALAGEM 1 SMART TV; 1 CONTROLE REMOTO; 1 CABO DE ALIMENTAÇÃO AC; PARAFUSOS; BASE E MANUAL DE INSTRUÇÕES - GARANTIA DO FORNECEDOR 12 MESES - DIMENSÕES APROXIMADAS DO PRODUTO - CM (AXLXP) 64,7X109,8X8,7CM PESO L1Q. APROXIMADO DO PRODUTO (KG) - 9,2 KG								
99.								RS 0,00	Zero Reais
100.								RS 0,00	Zero Reais
101.	TV 39" LED FULL HD COM CONVERSOR DIGITAL E ENTRADAS HDMI E USB	UNID.	10				Dois Mil e Trezentos Reais	RS 23.000,00	Vinte e Três Mil Reais
102.	VENTILADOR DE PAREDE 50CM POTÊNCIA: 1/6CV - 130W ROTAÇÃO: 1300 RPM HÉLICE: 440MM GRADE: GRADE DE METAL DE 500MM VOLTAGEM: 127V INFORMAÇÃO ADICIONAL: EQUIPADO COM PROTETOR TÉRMICO. CHAVE: VELOCIDADE REGULÁVEL DESLIZANTE. GARANTIA: 12 MESES	UNID.	10				Cento e Noventa Reais	RS 1.900,00	Mil e Novecentos Reais
103.								RS 0,00	Zero Reais
104.								RS 0,00	Zero Reais
105.								RS 0,00	Zero Reais
106.								RS 0,00	Zero Reais
107.								RS 0,00	Zero Reais
108.								RS 0,00	Zero Reais
109.								RS 0,00	Zero Reais
110.								RS 0,00	Zero Reais
111.								RS 0,00	Zero Reais
112.								RS 0,00	Zero Reais
113.								RS 0,00	Zero Reais
114.								RS 0,00	Zero Reais
115.								RS 0,00	Zero Reais
116.								RS 0,00	Zero Reais
117.								RS 0,00	Zero Reais
118.								RS 0,00	Zero Reais
119.								RS 0,00	Zero Reais
120.								RS 0,00	Zero Reais
121.								RS 0,00	Zero Reais
122.								RS 0,00	Zero Reais
123.								RS 0,00	Zero Reais
124.								RS 0,00	Zero Reais
VALOR TOTAL -									



O LICITANTE DECLARA SOB AS PENAS DA LEI, PARA TODOS OS FINS DE DIREITO A QUE SE POSSA PRESTAR, ESPECIALMENTE PARA FAZER PROVA EM PROCESSO LICITATÓRIO NA MODALIDADE PREGÃO ELETRÔNICO, JUNTO COM A PREFEITURA MUNICIPAL DE VIÇOSA DO CEARÁ CE, QUE NOS VALORES APRESENTADOS ACIMA, ESTÃO INCLUSOS TODOS OS TRIBUTOS, ENCARGOS TRABALHISTAS, PREVIDENCIÁRIOS, FISCAIS E COMERCIAIS, TAXAS, FRETES, SEGUROS, DESLOCAMENTOS DE PESSOAL, CUSTOS E DEMAIS DESPESAS QUE POSSAM INCIDIR SOBRE O FORNECIMENTO LICITADO, INCLUSIVE A MARGEM DE LUCRO.

O LICITANTE DECLARA SOB AS PENAS DA LEI, PARA TODOS OS FINS DE DIREITO A QUE SE POSSA PRESTAR, ESPECIALMENTE PARA FAZER PROVA EM PROCESSO LICITATÓRIO NA MODALIDADE PREGÃO ELETRÔNICO, JUNTO COM A PREFEITURA MUNICIPAL DE VIÇOSA DO CEARÁ CE, O SEGUINTE: QUE TEM PLENO CONHECIMENTO DE TODOS OS PARÂMETROS E ELEMENTOS DO EDITAL E DOS PRODUTOS A SEREM OFERTADOS NO PRESENTE CERTAME LICITATÓRIO; (3) QUE NOS SUBMETEMOS A TODAS AS CLÁUSULAS E CONDIÇÕES PREVISTA NESTE EDITAL (4) QUE INEXISTE QUALQUER FATO SUPERVENIENTE IMPEDITIVO DE NOSSA HABILITAÇÃO PARA PARTICIPAR NO PRESENTE CERTAME LICITATÓRIO, BEM ASSIM QUE FICAMOS CIENTE DA OBRIGATORIEDADE DE DECLARAR OCORRÊNCIAS POSTERIORES, NOS TERMOS DO ART. 32, §2º, DA LEI N.º 8.666/93. (5) QUE SUA PROPOSTA ATENDE INTEGRALMENTE AOS REQUISITOS CONSTANTES NESTE EDITAL, QUALIFICAÇÃO TÉCNICA E ECONÔMICO-FINANCEIRA, E QUE ESTÁ REGULAR PERANTE A FAZENDA NACIONAL, A SEGURIDADE SOCIAL E O FGTS.

O LICITANTE DECLARA SOB AS PENAS DA LEI, PARA TODOS OS FINS DE DIREITO A QUE SE POSSA PRESTAR, ESPECIALMENTE PARA FAZER PROVA EM PROCESSO LICITATÓRIO NA MODALIDADE PREGÃO ELETRÔNICO, JUNTO COM A PREFEITURA MUNICIPAL DE VIÇOSA DO CEARÁ CE, QUE É EMPRESA DE PEQUENO PORTE NOS TERMOS DA LEGISLAÇÃO VIGENTE, NÃO POSSUINDO NENHUM DOS IMPEDIMENTOS PREVISTOS NO §4 DO ARTIGO 30 DA LEI COMPLEMENTAR Nº 123/06.

VALIDADE DA PROPOSTA 60 DIAS.

VALOR TOTAL -

PRAZO DE ENTREGA: PRAZO DE ENTREGA DOS BENS CONFORME OS TERMOS DO EDITAL

ATENCIOSAMENTE

15 DE AGOSTO DE 2020

Características

- Marca **DIVIFRIO**
- Modelo **200 Litros**
- Temperaturas da água Regulável
- Temperatura mínima 3 °C
- Lugar de colocação Piso
- Industrial Sim
- Capacidade de refrigeração 100 l/h
- Capacidade máxima de água 200 L
- Altura 150 cm
- Largura 90 cm
- Profundidade 55 cm

Descrição

BEBEDOURO INDUSTRIAL DIVIFRIO 200 LITROS 5 TORNEIRAS 110 OU 220v. TORNEIRA E/OU TORNEIRA COM JATO.

Água filtrada gelada de qualidade em um único reservatório. Acompanha filtro (externo) de fácil instalação, aparador de água frontal com dreno. Ideal para ambientes de grande movimento, como postos de gasolina, academias, restaurantes, padarias, supermercados, fazendas, construtoras etc.

NR 24.7.1.1 As empresas devem garantir, nos locais de trabalho, suprimento de água potável e fresca em quantidade superior a 250ml por hora/homem trabalho.

Dentro da norma o modelo 200 litros atende (em média) 300 pessoas por hora.

CARACTERÍSTICAS

- * BEBEDOURO INDUSTRIAL 200 LITROS DE ALTA QUALIDADE.
- * Corpo e estrutura em aço inox 430 ou chapa pintada
- * Pés reguláveis;
- * Refrigeração por compressor que garante maior eficiência;
- * Serpentina em aço inox 304 (interna) (grau alimentício);
- * Reservatório em INOX;
- * Baixo consumo de energia;
- * Gás ecológico MP39;
- * Regulagem através de termostato com 7 níveis de temperatura;
- * Filtro grátis de fácil instalação (Externo)
- * Modelo padrão com torneiras geladas ;



* MOTOR TECUNSEH ou EMBRACO 1/4 hp 127v (2,62 A) OU 220v (1,32 A) 60Hz-230W

* Capacidade de atendimento: 300 pessoas/hr em condições normais de trabalho;

* Bebedouro de baixa pressão. Utilize água da caixa. Caso use da água da rua, obrigatório colocar redutor de pressão.

* Tensão/potencia: 110v ou 220v (não é bivolt)

Recomendação do fabricante: a cada 6 meses ou conforme o uso, faça troca do refil (filtro). Solicite um agente especializado ou entre em contato com o fabricante.

DIMENSÕES SEM EMBALAGEM

- . altura: 150 cm
- . largura: 90 cm
- . profundidade: 55 cm
- . Peso: 30kg

DIMENSÕES COM EMBALAGEM

- . altura: 155 cm
- . largura: 92 cm
- . profundidade: 57 cm
- . Peso: 30kg

PRODUTO PERSONALIZÁVEL

Você pode escolher 5 saídas entre torneiras e/ou jato.

Duas saídas geladas ou duas geladas e outra natural.

OBS.: A CONSTATAÇÃO DE DEFEITOS PROVOCADOS POR: ACIDENTES, NEGLIGENCIAS E MAU USO DO APARELHO; EXCESSO DE PRESSÃO NA ENTRADA DE ÁGUA (BEBEDOURO LIGADO DIRETO A REDE DE ALIMENTAÇÃO EXTERNA DE ÁGUA); TENSÃO (VOLTAGEM) DA TOMADA DIVERGENTE À DO APARELHO; OSCILAÇÃO EXCESSIVA DA TENSÃO ELÉTRICA NA REDE. EXCLUI AUTOMATICAMENTE O PRODUTO DA GARANTIA.

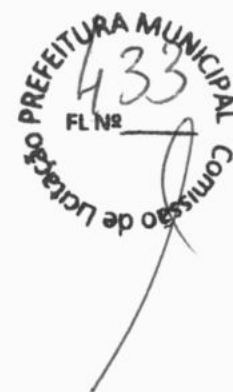

A handwritten signature or mark, possibly a checkmark or initials, located at the bottom center of the page.

informações do produto



Caixa De Som Bluetooth Amplificada 100W Usb Sd Microfone Sem Fio Grasep

Muito fácil conectar seus dispositivos móveis, como celular e tablet via conexão sem fio Bluetooth ou por cabo auxiliar F2 (mesma conexão de fone de ouvido), Pen Drive e Cartão de Memória diretamente nas Conexões Usb e Micro Sd, proporcionando mais praticidade ao dia a dia, sem esquecer que ainda pode ouvir Rádio Fm.

Entradas Usb/Sd para plugar seu pendrive ou cartão multimídia e reproduzir seus sons prediletos, no formato MP3, diretamente no aparelho e curtir a potência dos alto falantes.

Bluetooth

Conecte o seu celular a caixa de som sem fio, e tenha total acesso a sua playlist e apps como spotify, deezer, entre outros para ouvir todas as sua música preferidas.

MP3

Com função MP3 Player, escute as músicas de seu cartão micro Sd ou Usb, basta conectar a caixa e pronto.

RÁDIO Fm

Escute suas rádios favoritas, com antena para amplificar a captação de sinal, músicas e notícias sem chiado.

Bateria Interna RECARREGÁVEL

A caixa possui bateria interna recarregável de 1500 mA e entrada adicional para utilização de pilhas, proporcionando ainda maior autonomia de uso para situações em que não puder ligar na energia para recarregar.

Controle Remoto

Pare de ir apertar os botões físicos da caixinha a todo momento, sempre que precisar mudar um comando, com o controle remoto você pode alterar funções da sua caixa mesmo à distância.

Entrada Auxiliar

Conecte seu celular, mp3, tablet e amplie o volume de suas músicas, compartilhe seu som em festas, acampamento, passeios e tenha mais diversão com seus amigos.

Microfone

Conecte seu microfone na caixa de som, faça a festa com seus amigos, interprete as músicas dos seus artistas preferidos, transforme sua caixa de música em um Karokê.

Carregador

Para recarregar a caixa de som é bem simples, basta conectar o Cabo Usb na Entrada Dc e a outra ponta na Usb do seu carregador.

Especificações:

Controle remoto
Alça para transporte
Botão volume microfone
Botão echo
Botão bass
Botão treble
Entrada cartão micro sd
Entrada microfone
Entrada auxiliar

Ac 110/220V
Dc 9V 1.5ª
Dc 12V
Visor luz Led e efeitos de Dj
Sintonização de rádio: Fm
Possui alça para transporte
Potência: 40 W/atts Rms
Falantes: 1 de 40 Watts Rms
Bateria interna: 1500mA
Sensibilidade: =36dB
Distorção: 0,3% 1W 1KHz
Entradas: Usb Sd e Auxiliar
Conexão: Bluetooth
Fonte de Alimentação: Dc 5V
Frequência: Fm 88 ~ 108MHz
Medidas: 48 cm de altura x 27 cm de largura x 24 cm de profundidade.



Itens Inclusos

- 1 Caixa de Som
- 1 Controle remoto
- 1 Microfone
- 1 Cabo carregador Usb
- 1 Carregador de tomada
- 1 Cabo de Áudio P2

ficha técnica

Código	207123243
Código de barras	7898594127615
Características do Produto	Amplificada, Bluetooth
Cor	Cinza, Preto
Produto	Caixa de Som
Potência (W)	100W
Conectividade	Bluetooth
Tipo de Produto	Amplificada
Marca	Grasep
Cross docking	2
Tamanho	P

A handwritten signature or scribble, possibly a date or initials, located at the bottom of the page.

A
 PREFEITURA MUNICIPAL DE VIÇOSA DO CEARÁ
 REF.: PREGÃO ELETRÔNICO Nº 09/2020-SEAG/SRP
 ABERTURA 18/08/2020 ÀS 08:00 HORAS

OBJETO: REGISTRO DE PREÇOS PARA FUTURA E EVENTUAL AQUISIÇÃO DE MÓVEIS, EQUIPAMENTOS, MATERIAL HOSPITALAR / ODONTOLÓGICO, DE INFORMÁTICA E DE JARDINAGEM, PARA AS SECRETARIAS MUNICIPAIS.

ITEM	DESCRIÇÃO	PROPOSTA DE PREÇO							V. TOTAL (EXTENSO)	V. TOTAL (EXTENSO)
		MARCA	UND	SESA	SEDUC	SETUR	TOTAL	V. UNITARIO		
70	CAMA ELÁSTICA 4.27M COLORIDA E COMPLETA	ARKTUS	UNID			5	5	871,44	4.357,20	quatro mil, trezentos e cinquenta e sete reais e vinte centavos
VALOR TOTAL									4.357,20	quatro mil, trezentos e cinquenta e sete reais e vinte centavos
VALOR GLOBAL DA PROPOSTA									4.357,20	TOTAL GLOBAL EXTENSO quatro mil, trezentos e cinquenta e sete reais e vinte centavos

Declaramos que nos preços ofertados estão incluídas todas as despesas incidentes sobre o fornecimento referentes a tributos, encargos sociais e demais ônus atinentes à execução do serviço objeto desta licitação;

Declaramos para todos os fins de direito, que cumprimos plenamente os requisitos de habilitação e que nossa carta proposta está em conformidade com as exigências do instrumento convocatório (edital);

Declaramos que temos pleno conhecimento de todos os parâmetros e elementos dos produtos / bens a serem ofertados no presente certame licitatório;

Declaramos que nossa proposta atende integralmente aos requisitos constantes neste edital;

Declaramos que concordamos integralmente com os termos deste edital e seus anexos;

Declaramos que inexistiu qualquer fato superveniente impeditivo de nossa habilitação para participar no presente certame licitatório, bem assim que ficamos ciente da obrigatoriedade de declarar ocorrências posteriores, nos termos do art. 32, §2º, da Lei nº 8.666/93;

Declaramos que sob as sanções administrativas cabíveis e sob as penas da lei, ser EMPRESA DE PEQUENO PORTE - EPP, nos termos da legislação vigente, não possuindo nenhum dos impedimentos previstos no §4 do artigo 3º da Lei complementar nº 123/06.

Pelo que, por ser a expressão da verdade, firma a presente, sob as penas da Lei.

CONDIÇÕES:

VALIDADE DA PROPOSTA: 90 (NOVENTA) DIAS

PRazo DE ENTREGA: CONFORME OS TERMOS DO EDITAL.



PROPOSTA



Item/Lote	QTD	UND	ESPECIFICAÇÕES	MARCA	VALOR	VALOR TOTAL
71	45	und	<p>COMPUTADOR COMPLETO- PROCESSADOR: SOQUETE: LGA 1151, NÚMERO DE NÚCLEOS: 2, NUMERO DE THREADS: 4, VELOCIDADE DO CLOCK: 3.9 GHZ, CACHE: 3 MB, VELOCIDADE DO BARRAMENTO: 8 GT/S DMI3, PROCESSO DE FABRICAÇÃO:14 NM, TDP MÁXIMO: 51W; PLACA MÃE: FORMATO: MODELO UATX, SOQUETE: LGA 1151, MEMÓRIA: 2 X DIMM, MÁXIMO DE 32GB, DDR4 2133/2400 MHZ NON-ECC, UN-BUFFERED, GRÁFI CO: PROCESSADOR GRÁFICO INTEGRADO, SUPORTA VGA COM RESOLUÇÃO MÁXIMA DE 1920 X 1200@ 60 HZ MÁXIMO DE MEMÓRIA COMPARTILHADA 1024 MB, SUPORTA HDMI COM RESOLUÇÃO MÁXIMA DE 4096 X 2160 @ 24 HZ / 2560 X 1600 @ 60 HZ MÁXIMO DE MEMÓRIA COMPARTILHADA 1024 MB, SLOTS DE EXPANSÃO:1 X PCIE 3.0/2.0 (X16), 1 X PCIE 2.0 X1, ARMAZENAMENTO: 4 X PORTA(S) SATA 6GB/S, LAN: 1 X GIGABIT, ÁUDIO: 8 CANAIS - CODEC DE ALTA DEFINIÇÃO, SUPORTA DETECÇÃO DE CONEXÃO, PORTAS USB: 4 X PORTA(S) USB 3.0/2.0 (2 NO PAINEL TRASEIRO, AZUL) 6 PORTAS USB 2.0/1.1 (4 NO PAINEL TRASEIRO, PRETAS), PORTAS NO PAINEL TRASEIRO: 1 X PS/2 TECLADO (ROXO), 1 X PS/2 MOUSE (VERDE), 1 X SAÍDA(S)D-SUB, 1 X PORTA LAN (RJ4 5), 4 X PORTAS USB 2.0, 3 X CONECTORESDE ÁUDIO, 2 X PORTAS USB 3.0, PAINEL INTERNO: 1 X ENTRADA USB 3.0, COM SUPORTE A 2 PORTAS USB 3.0 ADICIONAIS, 1 X ENTRADA(S) USB 2.0, COM SUPORTE A 2 PORTAS USB 2.0 ADICIONAL(S), 4 X CONECTORES SATA III 6GB/S, 1 X CONECTOR(ES) DE VENTONHA 00 CHASSI (1 X 4 -PIN), 1 X CONECTOR(ES) OE FORÇA EATX DE 24 PINOS, 1 X CONECTOR(ES) OE FORÇA ATX 12V OE 4 PINOS, 1 X CONECTOR(ES) DE ÁUDIO PARA O PAINEL FRONTAL (M FP), 1 X PAINEL(S) SISTEMA, 1 X CONECTOR INTERNO PARA AUTO-FALANTE, 1 X CHASSI S INTRUSION CONNECTOR(S); MEMÓRIA : 1 X 4GB, TIPO: DDR4 288-PIN, VELOCIDADE: 2133MHZ, VOLTAGEM: 1.2V, DISCO RÍGIDO: 1 X HO COM INTERFACE SATA III 6GB/S CACHE: 16MB, CAPACIDADE: 500GB; GRAVADOR: LEITOR E GRAVADOR OE CD/DVD (GRAVADOR DE CD 48X, GRAVADOR DVD 16X) GABINETE: FABRICADOEM AÇO GALVANIZADO, COR: PRETO, TIPO: ATX, MICRO- ATX, PAINEL FRONTAL: 2 X USB 2.0, 1 X ÁUDIO, 1 X MIC; BAIAS INTERNAS: 1 X H O, BAIAS EXTERNAS: 2 X BAIAS 5.25 PARA CD ROM,1 X BAIAS 3.5 PARA LEITORDE CARTÕES, PAINELTRASEIRO: 4 SLOTS PARA PLACAS DE EXPANSÃO; FONTE DE ALIM ENTAÇÃO: POT NCIA REAL OE 200W BIVOLT COM CONECTOR 20+4 PINOS, CONECTOR 4 PINOS 12V, 2 X CONECTORES IDE, 2 X CONECTORESSATA, CABO ALIMENTAÇÃO; PLACA DE REDE WIFI: PADRÃO IEEE 802,11 B/G/N; TECLADO: ABNT2 USB, MOUSE: ÓPTICO USB, RESOLUÇÃO: 800DPI, SCROLL, MONIT OR LCD 18.5" SISTEMA OPERACIONAL :</p> <p>WINDOWS 10 64 BITS. GARANTIA: 12 MESES.</p>	Deutel DT04	R\$ 4.000,00	R\$ 180.000,0
TOTAL						R\$ 180.000,0

2. CONDIÇÕES DA PROPOSTA:

Prazo de validade da proposta: 60 dias;

Prazo de Execução: 10 dias;

Garantia: conforme edital;

Declaramos nos valores apresentados acima, estão inclusos todos os tributos, encargos trabalhistas, previdenciários, fiscais e comerciais, taxas, seguros, deslocamentos de pessoal, custos e demais despesas que possam incidir sobre o fornecimento licitado, inclusive a margem de lucro;

Declaramos cumprimento dos requisitos para a habilitação e a conformidade de sua proposta com as exigências do edital. Sob pena do previsto no art. 26, § 50 do Decreto Federal nº. 10.024/2019);

Declaramos que é microempresa ou empresa de pequeno porte nos termos da legislação vigente, não possuindo nenhum dos impedimentos previstos no §4 do artigo 30 da Lei Complementar nº 123/06. Caso se enquadre nessa condição.

Declaro que cumpre plenamente os requisitos de habilitação e que sua proposta está em conformidade com as exigências do Edital.





À PREFEITURA MUNICIPAL DE VIÇOSA DO CEARÁ - CE

REF: PREGÃO ELETRÔNICO N° 09/2020-SEAG/SRP

OBJETO: REGISTRO DE PREÇOS PARA FUTURA E EVENTUAL AQUISIÇÃO DE MÓVEIS, EQUIPAMENTOS, MATERIAL HOSPITALAR/ODONTOLÓGICO, DE INFORMÁTICA E DE JARDINAGEM, PARA AS SECRETARIAS MUNICIPAIS.

PROPOSTA COMERCIAL:

Prezados Senhores,

Após cuidadoso exame e estudo das condições e obrigações presentes no Edital e seus anexos do pregão em referência, com os quais concordamos, vimos apresentar a nossa proposta para o fornecimento do(s) material(is) abaixo relacionados:

Item	Quant	Und	Descrição	Marca/Modelo/Fabricante	Valor unitário	Valor Total
71	45	Und	COMPUTADOR COMPLETO - PROCESSADOR: INTEL I3-7100 SOQUETE: LGA 1151, NÚMERO DE NÚCLEOS: 2; NÚMERO DE THREADS: 4; VELOCIDADE DO CLOCK: 3.9 GHZ; CACHE: 3MB, VELOCIDADE DO BARRAMENTO: 8 GT/S DMI3, PROCESSO DE FABRICAÇÃO: 14 NM, TDP MÁXIMO: 51W; PLACA MÃE: FORMATO: MODELO UATX, SOQUETE: LGA 1151, MEMÓRIA: 2 X DIMM, MÁXIMO 32GB, DDR4 2133/2400 MHZ NOC-ECC, UN-BUFFERD, GRÁFICO: PROCESSADOR GRÁFICO INTEGRADO, SUPORTA VGA COM RESOLUÇÃO MÁXIMA DE 1920 X 1200 @ 60 HZ MÁXIMO DE MEMÓRIA COMPARTILHADA 1024 MB, SUPRTA HDMI COM RESOLUÇÃO MÁXIMA DE 4096 X 2160 @ 24 HZ / 2560 X 1600 @ 60 HZ MÁXIMO DE MEMÓRIA COMPARTILHADA 1024 MB, SLOTS DE EXPANSÃO: 1 X PCI 3.0/2.0 (X16), 1 X PCIE 2.0 X1, ARMAZENAMENTO: 4 X PORTA(S) SATA 6GB/S, LAN: 1 X GIGABIT, ÁUDIO: 8 CANAIS - CODEC DE ALTA DEFINIÇÃO, SUPORTA DETECÇÃO DE CONEXÃO, PORTAS USB: 4 X PORTAS USB 3.0/2.0 (2 NO PAINEL TRASEIRO, AZUL), 6 PORTAS USB 2.0/1.1 (4 NO PAINEL TRASEIRO, PRETAS), PORTAS NO PAINEL TRASEIRO: 1 XPS/2 TECLADO (ROXO), 1 X	MICROCOMPUTADOR DESKTOP MARCA: JIQI MODELO: JQ-PRO FABRICANTE: FABRICAÇÃO PRÓPRIA PARTNUMBER: JQ-PRO (JQ-8790S) Acompanha periféricos, tais como: teclado e mouse. MONITOR DE VÍDEO MARCA: AOC MODELO: E970SWNL	R\$ 4.500,00	R\$ 202.500,00

				<p> PS/S MOUSE (VERDE). 1 X SAÍDA(S) D-SUB, 1 X PORTA LAN (RJ45) 4 X PORTAS USB 2.0, 3 X CONECTORES DE ÁUDIO, 2 X PORTAS USB 3.0, PAINEL INTERNO: 1 X ENTRADA USB 3.0, COM SUPORTE A 2 PORTAS USB 3.0 ADICIONAIS, 1 X ENTRADA(S) USB 2.0, COM SUPORTE A 2 PORTAS USB 2.0 ADICIONAL(S), 4 X CONECTORES SATA III 6GB/S, 1 X CONECTOR(ES) DE VENTONHA DO CHASSI (1 X 4 PIN), 1 X CONECTOR(ES) DE FORÇA EATX DE 24 PINOS 1 X CONECTOR(ES) DE FORÇA ATX 12V DE 4 PINOS, 1 X CONECTOR(ES) DE ÁUDIO PARA O PAINEL FRONTAL (AAFP), 1 X PAINEL(S) DO SISTEMA, 1 X CONECTOR INTERNO PARA AUTO-FALANTE, 1X CHASSIS INTRUSION CONNECTOR(S); MEMÓRIA: 1 X 4GB, TIPO: DDR4 288-PIN, VELOCIDADE: 2133 MHZ, VOLTAGEM 12V, DISCO RÍGIDO: 1 X HD COM INTERFACE SATA III 6GB/S CACHE 16MB, CAPACIDADE 500GB; GRAVADOR, LEITOR E GRAVADOR DE CD/DVD (GRAVADOR DE CD 48X, GRAVADOR DVD 16X) GABINETE: FABRICADO EM AÇO GALVANIZADO, COR: PRETO, TIPO: ATX, MICRO-ATX, PAINEL FRONTAL: 2 USB 2.0, 1 X ÁUDIO, 1 X MIC; BAIAS INTERNAS: 1 X HD, BAIAS EXTERNAS: 2 X BAIAS 5.25 PARA CD ROM, 1 X BAIÁ 3.5 PARA LEITOR DE CARTÕES, PAINEL TRASEIRO: 4 SLOTS PARA PLACAS DE EXPANSÃO, FONTE DE ALIMENTAÇÃO: POTÊNCIA REAL DE 200 W BIVOLT COM 1 X CONECTOR 20+4 PINOS, 1X CONECTOR 4 PINOS 12V, 2 X CONECTORES IDE, 2 X CONECOTORES SATA, CABO DE ALIMENTAÇÃO: PLACA DE REDE WI-FI: PADRÃO IEEE 802,11 B/G/N, TECLADO: ABNT2 USB, MOUSE: ÓPTICO USB, RESOLUÇÃO 800DPI, SCROLL, MONITOR LCD 18,5"(AOC/E970SWNL), SISTEMA OPERACIONAL: WINDOWS 10 PRO 64 BITS, GARANTIA 12 MESES. </p>
--	--	--	--	--

VALOR TOTAL: R\$ 202.500,00 (DUZENTOS E DOIS MIL E QUINHENTOS REAIS).

PRAZOS:

- Validade da proposta: 60 (sessenta) dias.
- Prazo de entrega: 10 (dez) dias úteis.



- Prazo de garantia: 12 meses, conforme condições previstas no edital.



DECLARAÇÃO:

- Declaramos que estamos de pleno acordo com todas as condições estabelecidas no Edital e seus Anexos, bem como aceitamos todas as obrigações e responsabilidades especificadas no Termo de Referência.
- Declaramos, que no preço ofertado estão inclusas todas as despesas necessárias para o fornecimento do objeto, sendo de nossa exclusiva responsabilidade as despesas como transporte, alimentação, proventos, encargos sociais, impostos, taxas, tributos, emolumentos, contribuições sociais, fiscais, parafiscais, seguros e demais despesas inerentes, estando o preço ofertado correspondendo, rigorosamente, com às especificações do objeto licitado.
- Declaramos para todos os fins de direito, que cumprimos plenamente os requisitos de habilitação e que nossa Carta Proposta está em conformidade com as exigências do instrumento convocatório (edital).

17 de agosto de 2020

Atenciosamente

Detalhes do produto: Botafogo Lar & Lazer: Escada Extensiva da Botafogo Dupla 8 x 2 Degraus

Excute todas as atividades com a Escada Extensiva de 8 degraus dupla da Botafogo!

Produzida em alumínio, é resistente e muito prática de manusear, e pode ser usada de duas formas, seja estendida ou formato pintor.

Para sua segurança, ela conta ainda com barras estabilizadoras e sua carga máxima de trabalho é de 150 Kg.

Características

Características Gerais - Estrutura em alumínio;

- Barras estabilizadoras;

- Fácil de guardar;

- Ideal para uso doméstico ou profissional;

- Produto 100% reciclável.

Tipo Dupla

Expansível sim

Posições 2

Trava de segurança sim

Articulável sim

Especificações Técnicas

Garantia 12 meses

Material Estrutura de alumínio

Peso suportado 150 kg

Altura máxima Do chão ao último degrau: modo estendida 3,88 m – modo pintor 2,25 m

Total de degraus 8 x 2

Conteúdo da Embalagem - 1 Escada Extensiva da Botafogo Dupla 8 x 2 Degrau

ficha técnica



Código

41060379

Código de barras

7898447326172



A handwritten signature or scribble consisting of several overlapping loops and a long tail extending to the right.

A small, simple handwritten mark resembling a crescent or a short horizontal stroke.

A small, simple handwritten mark resembling a crescent or a short horizontal stroke.

Detalhes do produto: Botafogo: Escada Extensiva da Botafogo Dupla 10 x 2 Degraus

A Escada Botafogo é um reforço para seu trabalho. Versátil, ela pode montada tanto no formato extensivo ou pintor, atendendo assim, todas suas necessidades.

Produzida em alumínio, ela é leve e muito resistente. Conta ainda com barras estabilizadoras e suporta até 150 kg.

Características

Características Gerais

- Estrutura em alumínio;
- Barras estabilizadoras;
- Fácil de guardar;
- Ideal para uso doméstico ou profissional;
- Produto 100% reciclável.

Expansível

sim

Posições

2

Trava de segurança

sim

Articulável

sim

Especificações Técnicas

Peso suportado

150 kg

Altura máxima

Do chão ao último degrau: modo estendida 5,00 m – modo pintor 2,76 m

Total de degraus

10 x 2

Garantia

12 meses

Conteúdo da Embalagem

- 1 Escada Extensiva da Botafogo Dupla 10 x 2 Degrau





Fogão Atlas 4 Bocas Mônaco Automático com Forno Limpa Fácil e Eficiência Energética

CARACTERÍSTICAS

Acendimento

Automático

Número de bocas

4

Características Gerais

- Acendimento automático total;
- Mesa em aço inox sobreposta;
- Queimadores estampados;
- Espalha chama esmaltado;
- Manipuladores removíveis;
- Grade fixa no forno com 2 regulagens de altura;
- Visor total na porta do forno
- Pés altos;
- Tampo dupla;
- Tampa de vidro sem puxador;
- Válvula de segurança no forno.

Especificações Técnicas

- Ramal: 1,670 kw - 0,65 mm;
- Gigante: 2,000 kw - 0,72 mm;
- Forno: 1,780 kw - 0,70 mm ;
- Tipo de Gás: GLP (gás de petróleo liquefeito).

Timer

Não

Botões removíveis

Sim

Forno autolimpante

Não

Luz no forno

Não

Prateleiras do forno

1

Grill no forno

Não

Estufa

Não

ESPECIFICAÇÕES TÉCNICAS

Cor



Inox
Consumo (kWh)
0,123 kw/h
Capacidade do forno (litros)
50L
Potência dos queimadores
- Ramal 1,670 kw - 0,65 mm;
- Gigante: 2,000 kw - 0,72 mm;
- Forno: 1,780 kw - 0,70 mm.
Eficiência Energética
A
Tensão/Voltagem
bivolt
Consumo de Energia
A (menos 25% de consumo)

Garantia

12 meses

Dicas de Utilização

- Durante o Cozimento, mantenha sempre bem tampadas as panelas, para aproveitar melhor o calor;
- Use a quantidade de água adequada ao cozimento do alimento, não o deixe na fervura mais tempo do que o necessário;
- Use panelas de tamanho adequado para a quantidade de alimento que você vai cozinhar;
- É recomendável regular e revisar seu fogão a cada ano, para sanar qualquer defeito que ponha em risco a sua segurança e para evitar um eventual desperdício de gás;
- Quando não estiver utilizando o fogão, mantenha fechado o registro de segurança do mesmo.
- Na instalação do fogão a gás canalizado, utilize somente mangote flexível, constituído de alma metálica, com reforço externo em malha metálica trançada;
- Para sua segurança, não se esqueça de que cozinhas devem ter áreas de ventilação permanente.

Observações

1. Não nos responsabilizamos pela instalação/montagem deste produto. Para eventuais peças adicionais, bem como possíveis limitações à utilização de todas as funcionalidades, consulte o fabricante.
2. Devido às normas da ABNT e às resoluções nº 13 de 2006, nº 2 de 2007 e nº 8 de 2009 do CONMETRO, os fabricantes estão mudando as tomadas para o novo padrão. Para utilizar este produto, será preciso adaptador ou a troca da tomada antiga. Não nos responsabilizamos por esta alteração.

DIMENSÕES

Fogão Atlas 4 Bocas Mônaco Automático com Forno Limpa Fácil e Eficiência Energética

Altura

85,00 Centímetros

Largura

49,00 Centímetros

Profundidade

57,00 Centímetros

Peso

17,70 Quilos



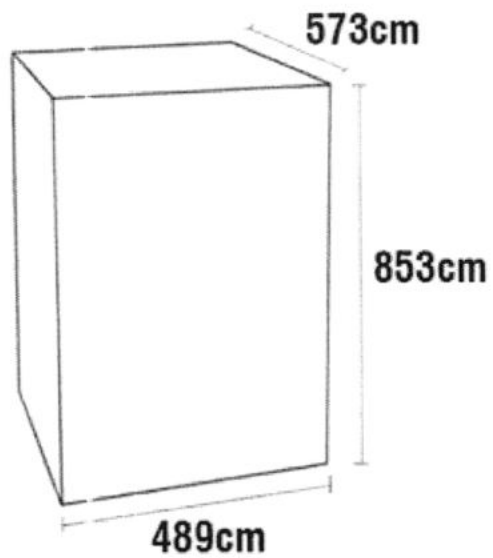

PREFEITURA MUNICIPAL
447
FL. Nº
Comissão de Licitação

CONTATO ATLAS

Telefone:
0800 707 1696

Características geladeira



Frost Free

Tipo de Degelo

Características Gerais

- Controle de temperatura externo
- Controle de temperatura do congelador
- Sistema Frost Free
- Trava na porta do congelador
- Gavetão de legumes transparente
- Porta-latas
- Porta-covos para 12 unidades
- Resfriamento Extra
- Separador de garrafas

Sim

Porta reversível

Não

Dispenser de água gelada

Não

Dispenser de gelo

Aramada:

Prateleira do refrigerador

Sim

Porta-latas

não

Controle automático de temperatura

não

Porta-garrafa (s)

não

Dispenser de lata

não

Compartimento para taças

não

Prateleira trifase

Especificações Técnicas

35,5

Consumo (kWh)

300

Capacidade de armazenagem total (L)

253

Capacidade de armazenagem do refrigerador (L)

110V

Tensão/Voltagem

220V

Consumo de Energia

A (menos 25% de consumo)

Capacidade de armazenagem do congelador (L)

47

Cor

Branco

Garantia

12 meses

Dicas de Utilização

Dimensões e peso (com embalagem)

LARGURA (cm)

64.5

ALTURA (cm)

156.8

PROFUNDIDADE (cm)

71.5

PESO BRUTO (kg)

50

Eficiência Energética

A

Observações

1. Não nos responsabilizamos pela instalação/montagem deste produto. Para eventuais peças adicionais, bem como possíveis limitações à utilização de todas as funcionalidades, consulte o fabricante. 2. Para embutir é necessário deixar vão de 10 cm nas laterais, 10 cm no fundo e 15 cm no topo.

Observações

1. Não nos responsabilizamos pela instalação/montagem deste produto. Para eventuais peças adicionais, bem como possíveis limitações à utilização de todas as funcionalidades, consulte o fabricante.
2. Devido às normas da ABNT e às resoluções nº 13 de 2006, nº 2 de 2007 e nº 8 de 2009 do CONMETRO, os fabricantes estão mudando as tomadas para o novo padrão. Para utilizar este produto, será preciso adaptador ou a troca da tomada antiga. Não nos responsabilizamos por esta alteração.
3. Para instalação, funcionalidades, manutenção e cuidados específicos consulte o manual do produto.
4. Escolha a opção de voltagem do produto: 110V ou 220V
5. - Item composto APENAS pelo **Refrigerador Consul Facilité CRB36 AB Frost Free com Congelador com Trava 300L**, os demais itens são meramente ilustrativos e não fazem parte do conteúdo da embalagem.

Entrega do Produto

Não nos responsabilizamos pelo transporte por escadas/elevadores, guincho ou içamento deste produto.





Dimensões

**Refrigerador Consul Facilite CRB36AB Frost Free com Congelador com Trava
300L - Branco**

1,53 Me ros

Altura

61,60 Centímetros

Largura

69,10 Centímetros

Profundidade

48,00 Quilos

Peso

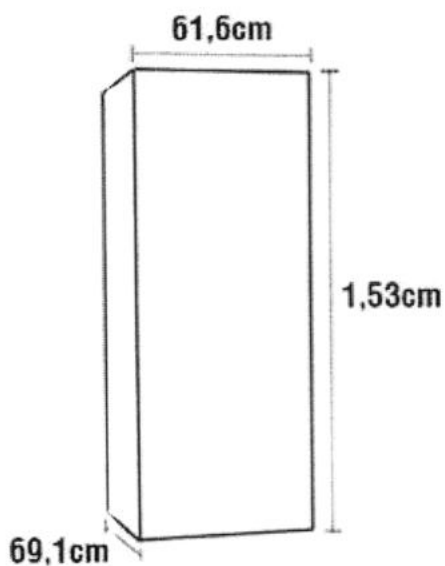

Contato Consul

Telefone:
3003-0777 (capitais e regiões metropolitanas) e 0800 970 0777 (para
as dema s localidades de segunda a sábado das 7h30 às 22h)

E-mail/Site:
sac@consul.com.br

ESTADO DO CEARÁ
PREFEITURA MUNICIPAL DE VIÇOSA DO CEARÁ
PREGÃO ELETRÔNICO Nº 09/2020-SEAG/SRP



ANEXO II
PROPOSTA

CARTA PROPOSTA	
Número do Pregão: Nº 09/2020-SEAG/SRP	
Objeto: REGISTRO DE PREÇOS PARA FUTURA E EVENTUAL AQUISIÇÃO DE MÓVEIS, EQUIPAMENTOS, MATERIAL, HOSPITALAR /ODONTOLOGICO, DE INFORMÁTICA E DE JARDINAGEM, PARA AS SECRETARIAS MUNICIPAIS	
Lote: 84	
Item: 84	
Especificação do Objeto: Impressora de Médio Porte copiadora Multifuncional a laser- Tecnologia de impressão laser, velocidade mínima de impressão de 33PPM velocidade mínima do processador de 400 mhz memória padrão mínima de 256 MB memoria, possuir impressão frente e Verso (duplex) automático, possuir comunicação de rede através de 10/100; possuir ciclo mensal de 35.000 páginas por mês; capacidade padrão da bandeja de papel de 250 folhas e bandeja multiuso de 50 folhas capacidade de saída do papel de 50 folhas (de face para baixo) , tamanhos do papel a4, carta , possuir alimentador automático de papel de 35 folhas, permitir a utilização de tirar copis duplex automático, permitir digitalização color e mono, possuir fax dom 33,6kbps garantia: o fabricante do equipamento deverá possuir atendimento da assistência técnica por um prazo de 12 (doze) meses.	
Marca: HP / M428FDW	
Quantidade: 05 UNIDADES	
Valor unitário de cada item do lote (em R\$): R\$ 3.300,00	
Valor total do lote (em R\$):R\$ 16.500,00	
Prazo de Entrega: entrega total dos bens, que deverão ser entregues no prazo máximo de 10 (dez) dias, a contar do recebimento da ORDEM DE FORNECIMENTO/AUTORIZAÇÃO DE FORNECIMENTO/NOTA DE EMPENHO	
Prazo de validade da Carta Proposta (em dias, conforme estabelecido em edital): 60 (sessenta) dias	
Declaração de que nos preços ofertados estão incluídas todas as despesas incidentes sobre o Fornecimento referentes a tributos, encargos sociais e demais ônus atinentes à execução do serviço objeto desta licitação.	
Declaramos, para todos os fins de direito, que cumprimos plenamente os requisitos de habilitação e que nossa Carta Proposta está em conformidade com as exigências do instrumento convocatório (edital).	
DATA: 17/08/2020	

Multifuncional HP LaserJet Pro M428fdw



Vencer nos negócios significa trabalhar com mais inteligência. A multifuncional HP LaserJet Pro M428 foi projetada para permitir que você concentre seu tempo onde é mais preciso na sua empresa para permanecer à frente da concorrência.



Impressora habilitada para segurança dinâmica. Somente para uso com cartuchos que utilizam um chip original HP. Os cartuchos com chips que não são HP podem não funcionar, e aqueles que funcionam hoje podem não funcionar no futuro.
<http://www.hp.com/go/learnaboutsupplies>

Desenvolvida para fazer com que você e sua empresa tenham sucesso

- Digitalize arquivos diretamente para o Microsoft® SharePoint, e-mail, USB e pastas de rede.¹
- Ajude a economizar tempo automatizando todas as etapas de um fluxo de trabalho complicado e use-as com o toque de um botão.²
- Imprima sem fio mesmo sem a rede, mantenha-se conectado com Wi-Fi de banda dupla e Wi-Fi Direct.^{3,4,5}
- Imprima com tranquilidade de qualquer dispositivo, praticamente em qualquer lugar, em qualquer impressora HP e com segurança pela nuvem.⁶

A melhor segurança do setor - detecte e detenha ataques⁷

- Um conjunto de recursos de segurança integrados ajuda a evitar que a multifuncional seja uma porta de entrada para ataques.⁷
- Ajude a garantir a segurança de informações confidenciais com a impressão de PIN/Pull opcional para recuperar trabalhos de impressão⁸
- O HP JetAdvantage Security Manager opcional permite definir a configuração
- Evite ataques em potencial e aja imediatamente, com notificação instantânea de problemas de segurança.¹²

Projetado simplesmente para descomplicar seu dia

- Configure rapidamente a impressora e gerencie com facilidade as configurações do dispositivo para ajudar a aumentar a eficiência geral da impressão.
- Enfrente as tarefas com rapidez e facilidade, com a simples tela sensível ao toque colorida de 2,7" (6,8 cm).
- Imprima arquivos formatados no Microsoft Office, além de PDFs, diretamente da sua unidade USB.⁹
- Evite interrupções com uma multifuncional HP LaserJet projetada para ser otimizada para máxima produtividade.

Sustentabilidade são negócios inteligentes

- Evite reimpressões frustrantes, desperdícios de suprimentos e chamadas de serviço usando cartuchos de toner HP originais
- Ajude a economizar papel desde o começo. A configuração de impressão dupla está definida no modo de economia de papel padrão.¹⁰
- Economiza até 24% em relação aos produtos anteriores.¹¹
- Ajude a economizar energia com a Tecnologia HP Auto-on/Auto-off.¹³

¹ Requer uma conexão com a Internet para a impressora. Os serviços podem precisar de registro. A disponibilidade de aplicativos varia de acordo com o país, idioma e contratos. Para obter mais informações, acesse <http://hp.connected.com>. ² Conecte a impressora/MFP à rede e conclua a personalização através do Servidor da web integrado. ³ As operações sem fio são compatíveis com operações de 2,4 GHz e 5 GHz. Também poderão ser necessários aplicativo ou software e registro de conta HP ePrint. Alguns recursos exigem a aquisição de um acessório opcional. Saiba mais em <http://hp.com/go/mobileprinting>. ⁴ O recurso é compatível somente com a multifuncional HP LaserJet Pro M428fdw e M428fdw. O desempenho da conexão sem fio depende do ambiente físico e da distância do ponto de acesso, podendo ficar limitado durante conexões VPN ativas. ⁵ O recurso é compatível somente com a multifuncional HP LaserJet Pro M428fdw e M428fdw. O dispositivo móvel precisa ser conectado diretamente à rede Wi-Fi de uma impressora ou MFP habilitada para Wireless Direct antes de imprimir. Dependendo do dispositivo móvel, um aplicativo ou driver também pode ser necessário. Saiba mais em <http://hp.com/go/businessmobileprinting>. ⁶ Para habilitar o HP Roam, alguns dispositivos podem exigir atualização do firmware e um acessório opcional para adicionar os recursos de beacon do Bluetooth® Low Energy (BLE). Assinatura ou acessório podem ser necessários. Para obter mais informações, acesse <http://hp.com/go/roam>. ⁷ Com base em análise feita pela HP e publicada em 2019 de recursos de segurança de impressoras concorrentes da categoria. Somente a HP oferece uma combinação de recursos de segurança para monitorar, detectar e interromper automaticamente ataques e depois autovalidar a integridade de software em uma reinitialização. Para ver uma lista de impressoras, visite <http://hp.com/go/PrintersThatProtect>. Para obter mais informações, acesse <http://hp.com/go/printersecurityclaims>. ⁸ Impressão de PIN ativada via USB instalada na parte traseira do dispositivo. ⁹ Microsoft e PowerPoint são marcas comerciais registradas do grupo de empresas Microsoft nos EUA. O recurso funciona com Microsoft Word e PowerPoint 2003 e posteriores. Compatível apenas com fontes de idiomas latinos. ¹⁰ Todos os lançamentos de novos produtos a partir do quarto trimestre de 2019 incluirão configurações duplas padrão consistentes em todo o mundo (em pacotes/drivers); O segundo trimestre de 2019 incluirá configurações duplas padrão consistentes em todo o mundo para a maioria dos produtos nos drivers mais comuns. ¹¹ Com base em testes internos da HP usando o valor de TEC normalizado, 2019. ¹² As notificações instantâneas de ameaças podem aparecer no painel de controle do dispositivo quando uma ameaça em potencial ocorrer devido a uma ação mal-intencionada ou se houver um bug ou vulnerabilidade no código do firmware do dispositivo. Se esse erro causar preocupação, entre em contato com o representante de TI da empresa ou, se não estiver disponível, com o suporte HP; que pode investigar a causa por meio da análise de dados do syslog do dispositivo usando uma ferramenta SIEM padrão da McAfee, Splunk, Arcsight ou SIEMonster. A mensagem de erro do painel de controle pode mostrar um código de erro em uma tela azul durante verificações de assinatura de código ou invasões de gravação de memória. ¹³ A tecnologia Liga/Desliga automático HP está sujeita à impressora e às configurações; pode requerer uma atualização de firmware.



Liquidificador Industrial 10 Litros Baixa Rotação Inox

INFORMAÇÕES TÉCNICAS

Marca: KD ELETRO

MATERIAL - CORPO: Inox

ALIMENTAÇÃO - VOLTAGEM: Bivolt

POTÊNCIA: 1/HP /800Wats

FREQUÊNCIA: 50/60 Hz

ROTAÇÃO: 3850RPM

COPO: 10 Litros em Aço Inox

TAMPA: Alumínio Repuxado

Dimensões:

ALTURA: 89 CM

LARGURA: 28 CM

PROFUNDIDADE: 21 CM

PESO: 8.400 KG

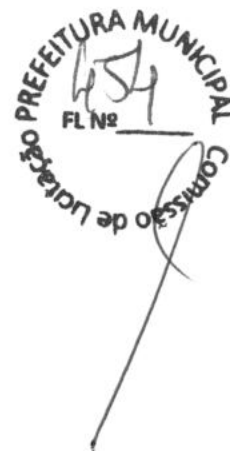

A handwritten signature in black ink, consisting of several loops and a long tail stroke, located in the lower middle part of the page.



MPR-2003

[AUTOMOTIVO \(http://tomate.tv/categoria-automotivo/\)](http://tomate.tv/categoria-automotivo/)

[ELETRÔNICOS \(http://tomate.tv/categoria-eletronicos/\)](http://tomate.tv/categoria-eletronicos/)

[CASA \(http://tomate.tv/categoria-produto/casa/\)](http://tomate.tv/categoria-produto/casa/)

MPR-2003

[SOLUÇÕES \(http://tomate.tv/categoria-produto/solucoes/\)](http://tomate.tv/categoria-produto/solucoes/)



[_ \(https://tomate.tv/wp-](https://tomate.tv/wp-)

[TV \(http://tomate.tv/categoria-tv/\)](http://tomate.tv/categoria-tv/)

PROJETOR MULTIMÍDIA

REF: MPR-2003

Categorias [ELETRÔNICOS](http://tomate.tv/categoria-produto/eletronicos/)

[\(http://tomate.tv/categoria-produto/eletronicos/\)](http://tomate.tv/categoria-produto/eletronicos/),

[PROJETORES \(https://tomate.tv/categoria-](https://tomate.tv/categoria-produto/eletronicos/projetores/)

[produto/eletronicos/projetores/\)](https://tomate.tv/categoria-produto/eletronicos/projetores/)

[content/uploads/2018/04/MPR-2003.jpg\)](content/uploads/2018/04/MPR-2003.jpg)

Descrição

PROJETOR MULTIMÍDIA

- Tamanho da imagem 60"-120"
- 3800 lúmens
- 30000h lâmpada LED 200W
- Resolução nativa: 1280x600
- Distância de Projeção: 2,5 – 4,5m;
- Painel LCD 5,8";
- Suporta 1080P;
- Cores: 16.7milhões;
- Proporção de contraste: 2000:1;
- Proporção da tela: 16:9 e 4:3;
- Correção de trapézio: ±15°;
- Com auto falante;
- Interface de entrada: 2 HDMI, 2 USB, 1 VGA, vídeo composto, vídeo componente e saída de áudio;
- Vídeos: AVI, MPG, DAT, RM, RMVB, MOV, MKV, DIVX, XVID.

Produtos relacionados



MTR-06

[\(https://tomate.tv/produto/mtr-06/\)](https://tomate.tv/produto/mtr-06/)



MPR-7007

[\(https://tomate.tv/produto/mini-projetor-multimedia-800-lumens-2/\)](https://tomate.tv/produto/mini-projetor-multimedia-800-lumens-2/)

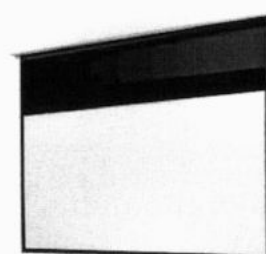

MPR-1012

[\(https://tomate.tv/produto/mpr-1012/\)](https://tomate.tv/produto/mpr-1012/)

ANEXO II



CARTA PROPOSTA

Número do Pregão: 09-2020

Objeto: REGISTRO DE PREÇOS PARA FUTURA E EVENTUAL AQUISIÇÃO DE MÓVEIS, EQUIPAMENTOS, MATERIAL HOSPITALAR/ODONTOLOGICO, DE INFORMÁTICA E DE JARDINAGEM, PARA AS SECRETARIAS MUNICIPAIS.

Lote:

Item:	Especificação do Objeto:	Marca	QTDE	VL.UNIT	TOTAL
152	ADUBO QUIMICO SACO DE 25KG NPK 20-10-20	PRODUTOR	100	R\$ 300,00	R\$ 30.000,00
153	UREIA AGRICOLA SC 25KG	PRODUTOR	100	R\$ 300,00	R\$ 30.000,00
154	MATA MATA GALÃO 5 LITROS GLIFOSATO CONCENTRAÇÃO 48%PV APRESENTAÇÃO CENCENTRAÇÃO SOLUVEL.GALOES 5 LITROS	SHADOW/albaugh	50	R\$ 700,00	R\$ 35.000,00
155	INSETICIDA A BASE DE PIRETROIDE	DECIS/BAYER	30	R\$ 500,00	R\$ 15.000,00
TOTAL	cento e dez mil reais				R\$ 110.000,00

Prazo de Entrega: 10(dez) dias

Prazo de validade da Carta Proposta (não inferior a 60 (sessenta) dias);

Declaração de que nos preços ofertados estão incluídas todas as despesas incidentes sobre o

Declaramos, para todos os fins de direito, que cumprimos plenamente os requisitos de habilitação e que nossa Carta Proposta está em conformidade com as exigências do instrumento convocatório (edital).

Data: 18 De Agosto de 2020