

À PREGOEIRA DA PREFEITURA MUNICIPAL DE VIÇOSA DO CEARÁ
PROCESSO PREGÃO ELETRÔNICO Nº PE 01/2019 - SESA
DATA E HORA DE ABERTURA: 04/09/2019 ÀS 08:10H

OBJETO:

AQUISIÇÃO DE EQUIPAMENTOS, INSTRUMENTAIS, MÓVEIS E MATERIAL DE CONSUMO, JUNTO A SECRETARIA DE SAUDE.

EQUIPAMENTOS E MATERIAIS DIVERSOS								
ITEM	ESPECIFICAÇÕES	UND	QTD	MARCA	VALOR UNT	VALOR TOTAL	VL.UNT Extenso	VL.TOTAL Extenso
146	SUPORTE DE SORO - CONFECCIONADO EM AÇO INOXIDÁVEL, TIPO PEDESTAL, ALTURA REGULÁVEL DE ATÉ 185 À 200 CM, COM RODIZIO	UND	1	STA CLARA	R\$ 254,55	R\$ 254,55	DUZENTOS E CINQUENTA E QUATRO REAIS E CINQUENTA E CINCO CENTAVOS	DUZENTOS E CINQUENTA E QUATRO REAIS E CINQUENTA E CINCO CENTAVOS

VALOR GLOBAL DA PROPOSTA	R\$ 254,55	DUZENTOS E CINQUENTA E QUATRO REAIS E CINQUENTA E CINCO CENTAVOS
---------------------------------	-------------------	---

VALIDADE DA PROPOSTA: 60 (NOVENTA) DIAS

PRAZO DE ENTREGA: 10 (DEZ) DIAS

DECLARAMOS DE QUE NOS PREÇOS OFERTADOS ESTÃO INCLUÍDAS TODAS AS DESPESAS INCIDENTES SOBRE O FORNECIMENTO REFERENTES A TRIBUTOS, ENCARGOS SOCIAIS E DEMAIS ÔNUS ATINENTES À EXECUÇÃO DO SERVIÇO OBJETO DESTA LICITAÇÃO.

DECLARAMOS, PARA TODOS OS FINS DE DIREITO, QUE CUMPRIMOS PLENAMENTE OS REQUISITOS DE HABILITAÇÃO E QUE NOSSA CARTA PROPOSTA ESTÁ EM CONFORMIDADE COM AS EXIGÊNCIAS DO INSTRUMENTO CONVOCATÓRIO.

FORTALEZA, 03 DE SETEMBRO DE 2019



PROPOSTA DE PREÇOS
Pregão Eletrônico Nº PE 01/2019 - SESA

À
PREFEITURA MUNICIPAL DE VIÇOSA DO CEARA
COMISSÃO DE LICITAÇÃO

OBJETO: AQUISIÇÃO DE EQUIPAMENTOS, INSTRUMENTAIS, MOVEIS E MATERIAL DE CONSUMO, JUNTO A SECRETARIA DE SAUDE

1. Condições Gerais da Proposta

ITEM	ESPECIFICAÇÃO	UND	QNT	MARCA	V.UNIT	V. TOTAL	V. EXT. UNT	V.EXT. TOTAL
146	SUORTE DE SORO CONFECCIONADO EM AÇO INOXIDÁVEL, TIPO PEDESTAL, ALTURA REGULÁVEL DE ATÉ 185 À 200 CM, COM RODÍZIO. Modelo/Referência: SCA12 REGISTRO ANVISA 80413280004	UND	01	MARCA PROPRIA	R\$ 310,00	R\$ 310,00	TREZENTOS E DEZ REAIS	TREZENTOS E DEZ REAIS

TOTAL GLOBAL	R\$ 310,00	TREZENTOS E DEZ REAIS
---------------------	-------------------	------------------------------

VALOR GLOBAL DA PROPOSTA: R\$ 310,00 (TREZENTOS E DEZ REAIS)

PRAZO DE ENTREGA: CONFORME EDITAL

PRAZO DE VALIDADE DA PROPOSTA: 90 (NOVENTA) DIAS

GARANTIA: 24 MESES

Declaramos que, nos valores apresentados acima, estão inclusos todos os tributos, encargos trabalhistas, previdenciários, fiscais e comerciais, taxas, fretes, seguros, deslocamentos de pessoal, custos, demais despesas que possam incidir sobre o fornecimento licitado, inclusive a margem de lucro e cumpre plenamente os requisitos de habilitação e que sua Carta Proposta está em conformidade com as exigências do instrumento convocatório.

Declaramos que estamos cumprindo plenamente os requisitos de habilitação e que sua Carta Proposta está em conformidade com as exigências do instrumento convocatório

Declaramos ainda:

1. Que responde por todos os prejuízos, perdas e danos que venham a ocorrer referente ao transporte e entrega dos produtos, caso venha a ser contratado.
2. Que possuímos assistência técnica no Estado do Ceara e/ou disponibilizaremos assistência técnica "in loco" em até 02 (dois) dias úteis da abertura do chamado pelo gestor do Núcleo a solicitar
3. Que o prazo de garantia dos produtos contra quaisquer defeitos de fabricação para os lotes cotados constantes no presente edital que não poderá ser inferior a **24 (vinte e quatro) meses**, sendo realizado na própria empresa.
4. Que forneceremos amostra conforme venha a ser solicitado.
5. Que nos comprometemos com o fornecimento de informações adicionais, solicitadas pelo Pregoeiro e/ou pela Central de Licitações da Prefeitura de Viçosa do Ceara. Refere-se: Laudos técnicos de análises do produto, CATÁLOGOS e outros, a qualquer tempo e/ou fase do processo licitatório.

03 DE SETEMBRO DE 2019.

 1

PROPOSTA DE PREÇOS
Pregão Eletrônico N° PE 01/2019 - SESA

À
 PREFEITURA MUNICIPAL DE VIÇOSA DO CEARÁ
 COMISSÃO DE LICITAÇÃO

OBJETO: AQUISIÇÃO DE EQUIPAMENTOS, INSTRUMENTAIS, MOVEIS E MATERIAL DE CONSUMO, JUNTO A SECRETARIA DE SAUDE

1. Condições Gerais da Proposta

ITEM	ESPECIFICAÇÃO	UND	QNT	MARCA	V.UNIT	V. TOTAL	V. EXT. UNT	V.EXT. TOTAL
145	SUPORE DE HAMPER CONFECCIONADO EM AÇO INOXIDÁVEL REFORÇADO, COM RODÍZIOS, TAMPA E SACO DE LONA LAVÁVEL. Modelo/Referência: SC_H	UND	02	MARCA PROPRIA	R\$ 600,00	R\$ 1.200,00	SEISCENTOS REAIS	HUM MIL E DUZENTOS REAIS

TOTAL GLOBAL	R\$ 1.200,00	HUM MIL E DUZENTOS REAIS
---------------------	---------------------	---------------------------------

VALOR GLOBAL DA PROPOSTA: R\$ 1.200,00 (HUM MIL E DUZENTOS REAIS)

PRAZO DE ENTREGA: CONFORME EDITAL

PRAZO DE VALIDADE DA PROPOSTA: 90 (NOVENTA) DIAS

GARANTIA: 24 MESES

Declaramos que, nos valores apresentados acima, estão inclusos todos os tributos, encargos trabalhistas, previdenciários, fiscais e comerciais, taxas, fretes, seguros, deslocamentos de pessoal, custos, demais despesas que possam incidir sobre o fornecimento licitado, inclusive a margem de lucro e cumpre plenamente os requisitos de habilitação e que sua Carta Proposta está em conformidade com as exigências do instrumento convocatório.

Declaramos que estamos cumprindo plenamente os requisitos de habilitação e que sua Carta Proposta está em conformidade com as exigências do instrumento convocatório

Declaramos ainda:

1. Que responde por todos os prejuízos, perdas e danos que venham a ocorrer referente ao transporte e entrega dos produtos, caso venha a ser contratado.
2. Que possuímos assistência técnica no Estado do Ceará e/ou disponibilizaremos assistência técnica "in loco" em até 02 (dois) dias úteis da abertura do chamado pelo gestor do Núcleo a solicitar
3. Que o prazo de garantia dos produtos contra quaisquer defeitos de fabricação para os lotes cotados constantes no presente edital que não poderá ser inferior a **24 (vinte e quatro) meses**, sendo realizado na própria empresa.
4. Que forneceremos amostra conforme venha a ser solicitado.
5. Que nos comprometemos com o fornecimento de informações adicionais, solicitadas pelo Pregoeiro e/ou pela Central de Licitações da Prefeitura de Viçosa do Ceará. Refere-se: Laudos técnicos de análises do produto, CATÁLOGOS e outros, a qualquer tempo e/ou fase do processo licitatório.

03 DE SETEMBRO DE 2019.



PROPOSTA DE PREÇOS
Pregão Eletrônico Nº PE 01/2019 - SESA

À
PREFEITURA MUNICIPAL DE VIÇOSA DO CEARÁ
COMISSÃO DE LICITAÇÃO

OBJETO: AQUISIÇÃO DE EQUIPAMENTOS, INSTRUMENTAIS, MOVEIS E MATERIAL DE CONSUMO, JUNTO A SECRETARIA DE SAÚDE

1. Condições Gerais da Proposta

ITEM	ESPECIFICAÇÃO	UND	QNT	MARCA	V.UNIT	V. TOTAL	V. EXT. UNT	V.EXT. TOTAL
140	POLTRONA HOSPITALAR POLTRONA COMPOSTA POR ENCOSTO, BRAÇO, ASSENTO E APOIO DE PÉS COM MOVIMENTO SIMULTÂNEOS; ENCOSTO, ASSENTO, DESCANSA PÉS E BRAÇOS ESTOFADOS COM ESPUMA EM ALTA DENSIDADE DE REVESTIDO EM MATERIAL DE FÁCIL ASSEPSIA - POLTRONA RECLINAVEL ATRAVÉS DE ACIONAMENTO DE ALAVANCA LATERAL PROTEGIDA POR MANOPLA PLÁSTICA, COM TRAVA (SOB ASSENTO), ARTICULADO E SINCRONIZADO COM BRAÇOS DE MODO A DESLOCAREM-SE CONJUNTAMENTE. Modelo/Referência: SCD24 REGISTRO ANVISA 80413280002	UND	18	MARCA PROPRIA	R\$ 1.200,00	R\$ 21.600,00	HUM MIL E DUZENTOS REAIS	VINTE E UM MIL E SEISCENTOS REAIS
TOTAL GLOBAL					R\$ 21.600,00	R\$ 21.600,00		

VALOR GLOBAL DA PROPOSTA: R\$ 21.600,00 (R\$ 21.600,00)

PRAZO DE ENTREGA: CONFORME EDITAL

PRAZO DE VALIDADE DA PROPOSTA: 90 (NOVENTA) DIAS

GARANTIA: 24 MESES

Declaramos que, nos valores apresentados acima, estão inclusos todos os tributos, encargos trabalhistas, previdenciários, fiscais e comerciais, taxas, fretes, seguros, deslocamentos de pessoal, custos, demais despesas que possam incidir sobre o fornecimento licitado, inclusive a margem de lucro e cumpre plenamente os requisitos de habilitação e que sua Carta Proposta está em conformidade com as exigências do instrumento convocatório.

Declaramos que estamos cumprindo plenamente os requisitos de habilitação e que sua Carta Proposta está em conformidade com as exigências do instrumento convocatório

Declaramos ainda:

1. Que responde por todos os prejuízos, perdas e danos que venham a ocorrer referente ao transporte e entrega dos produtos, caso venha a ser contratado.
2. Que possuímos assistência técnica no Estado do Ceará e/ou disponibilizaremos assistência técnica "in loco" em até 02 (dois) dias úteis da abertura do chamado pelo gestor do Núcleo a solicitar
3. Que o prazo de garantia dos produtos contra quaisquer defeitos de fabricação para os lotes cotados constantes no presente edital que não poderá ser inferior a **24 (vinte e quatro) meses**, sendo realizado na própria empresa.
4. Que forneceremos amostra conforme venha a ser solicitado.
5. Que nos comprometemos com o fornecimento de informações adicionais, solicitadas pelo Pregoeiro e/ou pela Central de Licitações da Prefeitura de Viçosa do Ceará. Refere-se: Laudos técnicos de análises do produto, CATÁLOGOS e outros, a qualquer tempo e/ou fase do processo licitatório.

03 DE SETEMBRO DE 2019.



À PREGOEIRA DA PREFEITURA MUNICIPAL DE VIÇOSA DO CEARÁ
PROCESSO PREGÃO ELETRÔNICO Nº PE 01/2019 - SESA
DATA E HORA DE ABERTURA: 04/09/2019 ÀS 08:10H

OBJETO:

AQUISIÇÃO DE EQUIPAMENTOS, INSTRUMENTAIS, MÓVEIS E MATERIAL DE CONSUMO, JUNTO A SECRETARIA DE SAUDE.

EQUIPAMENTOS E MATERIAIS DIVERSOS								
ITEM	ESPECIFICAÇÕES	UND	QTD	MARCA	VALOR UNT	VALOR TOTAL	VL.UNT Extenso	VL.TOTAL Extenso
140	POLTRONA HOSPITALAR: POLTRONA COMPOSTA POR ENCOSTO, BRAÇO, ASSENTO E APOIO DE PÉS COM MOVIMENTO SIMULTÂNEOS; ENCOSTO, ASSENTO, DESCANSA PÉS E BRAÇOS ESTOFADOS COM ESPUMA EM ALTA DENSIDADE DE REVESTIDO EM MATERIAL DE FÁCIL ASSEPSIA - POLTRONA RECLINÁVEL ATRAVÉS DE ACIONAMENTO DE ALAVANCA LATERAL PROTEGIDA POR MANOPLA PLÁSTICA, COM TRAVA (SOB ASSENTO), ARTICULADO E SINCRONIZADO COM BRAÇOS DE MODO A DESLOCAREM-SE CONJUNTAMENTE.	UND	18	STA CLARA	R\$ 1.063,64	R\$ 19.145,52	mil e sessenta e tres reais e sessenta e quatro centavos	dezenove mil cento e quarenta e cinco reais e cinquenta e dois centavos

VALOR GLOBAL DA PROPOSTA	R\$ 19.145,52	DEZENOVE MIL CENTO E QUARENTA E CINCO REAIS E CINQUENTA E DOIS CENTAVOS
---------------------------------	----------------------	--

VALIDADE DA PROPOSTA: 60 (NOVENTA) DIAS

PRAZO DE ENTREGA: 10 (DEZ) DIAS

DECLARAMOS DE QUE NOS PREÇOS OFERTADOS ESTÃO INCLUÍDAS TODAS AS DESPESAS INCIDENTES SOBRE O FORNECIMENTO REFERENTES A TRIBUTOS, ENCARGOS SOCIAIS E DEMAIS ÔNUS ATINENTES À EXECUÇÃO DO SERVIÇO OBJETO DESTA LICITAÇÃO.

DECLARAMOS, PARA TODOS OS FINS DE DIREITO, QUE CUMPRIMOS PLENAMENTE OS REQUISITOS DE HABILITAÇÃO E QUE NOSSA CARTA PROPOSTA ESTÁ EM CONFORMIDADE COM AS EXIGÊNCIAS DO INSTRUMENTO CONVOCATÓRIO.

FORTALEZA, 03 DE SETEMBRO DE 2019

À
Prefeitura Municipal de Viçosa do Ceará
Pregoeira Municipal: Flávia Maria Carneiro da Costa

PROPOSTA
Número do Pregão Eletrônico: PE 01/2019-SESA
Objeto: AQUISIÇÃO DE EQUIPAMENTOS, INSTRUMENTAIS, MÓVEIS E MATERIAL DE CONSUMO, JUNTO A SECRETARIA DE SAUDE.
Lote: 139
Item: 139
Especificação do Objeto: OXÍMETRO DE PULSO - OXÍMETRO DE PULSO - CAPAZ DE MEDIR CONTINUAMENTE A SATURAÇÃO PERIFÉRICA DE O2 E A FREQUÊNCIA CARDÍACA. APRESENTA CURVA PLETISMOGRÁFICA COM CONTROLE AUTOMÁTICO DE GANHO E POSIÇÃO NA TELA, BARRA INDICADORA DA QUALIDADE DO SINAL CAPTADO E MENSAGENS DE ALARME. POSSUI DISPLAY GRÁFICO DE ALTA VISIBILIDADE, RETRO - ILUMINADO POR LÂMPADA CCFL COM CONTROLE DIGITAL DE CONTRASTE. DISPÕE DE ALARME (EM DIFERENTES TONS DE ÁUDIO E CONTROLE DIGITAL DE VOLUME), IDENTIFICADOR DE SATURAÇÃO INSUFICIENTE E DESCONEXÃO DO PACIENTE. A INFORMAÇÃO DA CONDIÇÃO DE ALARME É FEITA POR MENSAGEM DIRETA, MOSTRANDO QUAL O LIMITE E O VALOR ULTRAPASSADO COM INDICAÇÃO SIMULTÂNEA DE ALARMES DIFERENTES. OS AJUSTES SÃO REALIZADOS POR MEIO DE 5 MENUS QUE, ATRAVÉS DE ÍCONES INTUITIVOS, COMPÕEM UM SISTEMA AMIGÁVEL E DE FÁCIL APRENDIZADO. DURANTE OS AJUSTES, TODOS OS VALORES NUMÉRICOS, A CURVA PLETISMOGRÁFICA, OS ALARMES E OS SEUS INDICADORES PERMANECEM NA TELA EM TAMANHO REDUZIDO. BATERIA INTERNA RECARREGÁVEL COM AUTONOMIA DE 8 HORAS E CONTROLADOR INTELIGENTE DE CARGA.
Marca: MD
Unid: UNID
Quantidade: 04
Valor Proposto (unitário): R\$ 3.550,00 (Três Mil Quinhentos e Cinquenta Reais).
Valor Total do Lote: R\$ 14.200,00 (Quatorze Mil e Duzentos Reais).
Prazo de Entrega dos bens: A entrega dos bens será feita até no máximo 10 (dez) dias, a contar da data de recebimento da ordem de compra.
Prazo de Validade da Proposta: 60 (sessenta) dias.
Declaramos que nos valores apresentados acima, estão inclusos todos os tributos, encargos trabalhistas, previdenciários, fiscais e comerciais, taxas, fretes, seguros, deslocamentos de pessoal, custos, demais despesas que possam incidir sobre o fornecimento licitado, inclusive a margem de lucro e cumpre plenamente os requisitos de habilitação e que sua Carta Proposta está em conformidade com as exigências do instrumento convocatório.
Data: 04 de Setembro de 2019.

À PREGOEIRA DA PREFEITURA MUNICIPAL DE VIÇOSA DO CEARÁ
PROCESSO PREGÃO ELETRÔNICO Nº PE 01/2019 - SESA
DATA E HORA DE ABERTURA: 04/09/2019 ÀS 08:10H

OBJETO:

AQUISIÇÃO DE EQUIPAMENTOS, INSTRUMENTAIS, MÓVEIS E MATERIAL DE CONSUMO, JUNTO A SECRETARIA DE SAUDE.

EQUIPAMENTOS E MATERIAIS DIVERSOS								
ITEM	ESPECIFICAÇÕES	UND	QTD	MARCA	VALOR UNT	VALOR TOTAL	VL.UNT Extenso	VL.TOTAL Extenso
139	OXÍMETRO DE PULSO - OXÍMETRO DE PULSO - CAPAZ DE MEDIR CONTINUAMENTE A SATURAÇÃO PERIFÉRICA DE O ₂ E A FREQUÊNCIA CARDÍACA. APRESENTA CURVA PLETISMOGRÁFICA COM CONTROLE AUTOMÁTICO DE GANHO E POSIÇÃO NA TELA, BARRA INDICADORA DA QUALIDADE DO SINAL CAPTADO E MENSAGENS DE ALARME. POSSUI DISPLAY GRÁFICO DE ALTA VISIBILIDADE, RETRO - ILUMINADO POR LÂMPADA CCFL COM CONTROLE DIGITAL DE CONTRASTE. DISPÕE DE ALARME (EM DIFERENTES TONS DE ÁUDIO E CONTROLE DIGITAL DE VOLUME), IDENTIFICADOR DE SATURAÇÃO INSUFICIENTE E DESCONEXÃO DO PACIENTE. A INFORMAÇÃO DA CONDIÇÃO DE ALARME É FEITA POR MENSAGEM DIRETA, MOSTRANDO QUAL O LIMITE E O VALOR ULTRAPASSADO COM INDICAÇÃO SIMULTÂNEA DE ALARMES DIFERENTES. OS AJUSTES SÃO REALIZADOS POR MEIO DE 5 MENUS QUE, ATRAVÉS DE ÍCONES INTUITIVOS, COMPÕEM UM SISTEMA AMIGÁVEL E DE FÁCIL APRENDIZADO. DURANTE OS AJUSTES, TODOS OS VALORES NUMÉRICOS, A CURVA PLETISMOGRÁFICA, OS ALARMES E OS SEUS INDICADORES PERMANECEM NA TELA EM TAMANHO REDUZIDO. BATERIA INTERNA RECARREGÁVEL COM AUTONOMIA DE 8 HORAS E CONTROLADOR INTELIGENTE DE CARGA. MOD. UT-100	UND	4	MD	R\$ 2.833,96	R\$ 11.335,84	dois mil oitocentos e trinta e tres reais e noventa e seis centavos	onze mil trezentos e trinta e cinco reais e oitenta e quatro centavos

VALOR GLOBAL DA PROPOSTA	R\$ 11.335,84	ONZE MIL TREZENTOS E TRINTA E CINCO REAIS E OITENTA E QUATRO CENTAVOS
---------------------------------	----------------------	--

VALIDADE DA PROPOSTA: 60 (NOVENTA) DIAS

PRAZO DE ENTREGA: 10 (DEZ) DIAS

DECLARAMOS DE QUE NOS PREÇOS OFERTADOS ESTÃO INCLUÍDAS TODAS AS DESPESAS INCIDENTES SOBRE O FORNECIMENTO REFERENTES A TRIBUTOS, ENCARGOS SOCIAIS E DEMAIS ÔNUS ATINENTES À EXECUÇÃO DO SERVIÇO OBJETO DESTA LICITAÇÃO.

DECLARAMOS, PARA TODOS OS FINS DE DIREITO, QUE CUMPRIMOS PLENAMENTE OS REQUISITOS DE HABILITAÇÃO E QUE NOSSA CARTA PROPOSTA ESTÁ EM CONFORMIDADE COM AS EXIGÊNCIAS DO INSTRUMENTO CONVOCATÓRIO.

FORTALEZA, 03 DE SETEMBRO DE 2019



À PREGOEIRA DA PREFEITURA MUNICIPAL DE VIÇOSA DO CEARÁ
PROCESSO PREGÃO ELETRÔNICO Nº PE 01/2019 - SESA
DATA E HORA DE ABERTURA: 04/09/2019 ÀS 08:10H

OBJETO:

AQUISIÇÃO DE EQUIPAMENTOS, INSTRUMENTAIS, MÓVEIS E MATERIAL DE CONSUMO, JUNTO A SECRETARIA DE SAUDE.

EQUIPAMENTOS E MATERIAIS DIVERSOS								
ITEM	ESPECIFICAÇÕES	UND	QTD	MARCA	VALOR UNT	VALOR TOTAL	VL.UNT Extenso	VL.TOTAL Extenso
137	OFTALMOSCÓPIO - ILUMINAÇÃO: HALOGÊNIO / XENON OU LED; CONTROLE DE LUZ: LIGA/DESLIGA; LENTES: +20 A -20 DIOPTRIAS; ABERTURAS: 5 ABERTURAS; FILTRO LIVRE DE VERMELHO: FILTRO VERDE; ALIMENTAÇÃO: 2 PILHAS AA OU BATERIA RECARREGÁVEL; VOLTAGEM: 2.5V; ÓPTICA SELADA: SIM - LIVRE DE POEIRAS; CABEÇA: ABS - RESISTENTE A IMPACTOS; BORRACHA DE PROTEÇÃO; MARCADOR DE DIOPTRIAS ILUMINADO. MOD. OMNI 3000	UND	2	MD	R\$ 901,24	R\$ 1.802,48	novecentos e um reais e vinte e quatro centavos	mil oitocentos e dois reais e quarenta e oito centavos

VALOR GLOBAL DA PROPOSTA	R\$ 1.802,48	MIL OITOCENTOS E DOIS REAIS E QUARENTA E OITO CENTAVOS
---------------------------------	---------------------	---

VALIDADE DA PROPOSTA: 60 (NOVENTA) DIAS

PRAZO DE ENTREGA: 10 (DEZ) DIAS

DECLARAMOS DE QUE NOS PREÇOS OFERTADOS ESTÃO INCLUÍDAS TODAS AS DESPESAS INCIDENTES SOBRE O FORNECIMENTO REFERENTES A TRIBUTOS, ENCARGOS SOCIAIS E DEMAIS ÔNUS ATINENTES À EXECUÇÃO DO SERVIÇO OBJETO DESTA LICITAÇÃO.

DECLARAMOS, PARA TODOS OS FINS DE DIREITO, QUE CUMPRIMOS PLENAMENTE OS REQUISITOS DE HABILITAÇÃO E QUE NOSSA CARTA PROPOSTA ESTÁ EM CONFORMIDADE COM AS EXIGÊNCIAS DO INSTRUMENTO CONVOCATÓRIO.

FORTALEZA, 03 DE SETEMBRO DE 2019



À PREGOEIRA DA PREFEITURA MUNICIPAL DE VIÇOSA DO CEARÁ
PROCESSO PREGÃO ELETRÔNICO Nº PE 01/2019 - SESA
DATA E HORA DE ABERTURA: 04/09/2019 ÀS 08:10H

OBJETO:

AQUISIÇÃO DE EQUIPAMENTOS, INSTRUMENTAIS, MÓVEIS E MATERIAL DE CONSUMO, JUNTO A SECRETARIA DE SAUDE.

EQUIPAMENTOS E MATERIAIS DIVERSOS								
ITEM	ESPECIFICAÇÕES	UND	QTD	MARCA	VALOR UNT	VALOR TOTAL	VL.UNT Extenso	VL.TOTAL Extenso
134	NEGATOSCÓPIO - COM DOIS CORPOS PARA FIXAÇÃO EM PAREDE, LUMINOSIDADE ATRAVÉS DE LUZ FLUORESCENTE HOMOGÊNEA. VISOR EM PLÁSTICO ACRÍLICO, TRANSLÚCIDO E FLEXÍVEL. PRENDEDOR DE RADIOGRAFIA COM MOLDURA EM CHAPA DE AÇO, PINTADA APÓS TRATAMENTO ANTIFERRUGINOSO, ROLETES PRENGRAV SIMPLES, BOTÃO FRONTAL LIGA/DESLIGA. DIMENSÕES APROXIMADAS REFERENTES A ÁREA DE LEITURA APROXIMADAS: ALT URA 35CM X LARGURA 43CM. VOLTAGEM 220V.	UND	2	STA CLARA	R\$ 636,36	R\$ 1.272,72	seiscentos e trinta e seis reais e trinta e seis centavos	mil duzentos e setenta e dois reais e setenta e dois centavos

VALOR GLOBAL DA PROPOSTA	R\$ 1.272,72	MIL DUZENTOS E SETENTA E DOIS REAIS E SETENTA E DOIS CENTAVOS
---------------------------------	---------------------	--

VALIDADE DA PROPOSTA: 60 (NOVENTA) DIAS

PRAZO DE ENTREGA: 10 (DEZ) DIAS

DECLARAMOS DE QUE NOS PREÇOS OFERTADOS ESTÃO INCLUÍDAS TODAS AS DESPESAS INCIDENTES SOBRE O FORNECIMENTO REFERENTES A TRIBUTOS, ENCARGOS SOCIAIS E DEMAIS ÔNUS ATINENTES À EXECUÇÃO DO SERVIÇO OBJETO DESTA LICITAÇÃO.

DECLARAMOS, PARA TODOS OS FINS DE DIREITO, QUE CUMPRIMOS PLENAMENTE OS REQUISITOS DE HABILITAÇÃO E QUE NOSSA CARTA PROPOSTA ESTÁ EM CONFORMIDADE COM AS EXIGÊNCIAS DO INSTRUMENTO CONVOCATÓRIO.

FORTALEZA, 03 DE SETEMBRO DE 2019



PROPOSTA DE PREÇOS
Pregão Eletrônico Nº PE 01/2019 - SESA

À
 PREFEITURA MUNICIPAL DE VIÇOSA DO CEARÁ
 COMISSÃO DE LICITAÇÃO

OBJETO: AQUISIÇÃO DE EQUIPAMENTOS, INSTRUMENTAIS, MOVEIS E MATERIAL DE CONSUMO, JUNTO A SECRETARIA DE SAUDE

1. Condições Gerais da Proposta

ITEM	ESPECIFICAÇÃO	UND	QNT	MARCA	V.UNIT	V. TOTAL	V. EXT. UNT	V.EXT. TOTAL
134	NEGATOSCÓPIO COM DOIS CORPOS PARA FIXAÇÃO EM PAREDE, LUMINOSIDADE ATRAVÉS DE LUZ FLUORESCENTE HOMOGÊNEA. VISOR EM PLÁSTICO ACRÍLICO, TRANSLÚCIDO E FLEXÍVEL. PRENDEDOR DE 134 RADIOGRAFIA COM MOLDURA EM CHAPA DE AÇO, PINTADA APÓS TRATAMENTO ANTIFERRUGINOSO, ROLETES PRENGRAV SIMPLES, BOTÃO FRONTAL LIGA/DESLIGA. DIMENSÕES APROXIMADAS REFERENTES ÁREA DE LEITURA APROXIMADAS: ALT URA 35CM X LARGURA 43CM. VOLTAGEM 220V. Modelo/Referência: SCB16_2	UND	02	MARCA PRÓPRIA	R\$ 550,00	R\$ 1.100,00	QUINHENTOS E CINQUENTA REIAS	HUM MIL E CEM REAIS
TOTAL GLOBAL					R\$ 1.100,00	HUM MIL E CEM REAIS		

VALOR GLOBAL DA PROPOSTA: R\$ 1.100,00 (HUM MIL E CEM REAIS)

PRAZO DE ENTREGA: CONFORME EDITAL

PRAZO DE VALIDADE DA PROPOSTA: 90 (NOVENTA) DIAS

GARANTIA: 24 MESES

Declaramos que, nos valores apresentados acima, estão inclusos todos os tributos, encargos trabalhistas, previdenciários, fiscais e comerciais, taxas, fretes, seguros, deslocamentos de pessoal, custos, demais despesas que possam incidir sobre o fornecimento licitado, inclusive a margem de lucro e cumpre plenamente os requisitos de habilitação e que sua Carta Proposta está em conformidade com as exigências do instrumento convocatório.

Declaramos que estamos cumprindo plenamente os requisitos de habilitação e que sua Carta Proposta está em conformidade com as exigências do instrumento convocatório

Declaramos ainda:

1. Que responde por todos os prejuízos, perdas e danos que venham a ocorrer referente ao transporte e entrega dos produtos, caso venha a ser contratado.
2. Que possuímos assistência técnica no Estado do Ceará e/ou disponibilizaremos assistência técnica "in loco" em até 02 (dois) dias úteis da abertura do chamado pelo gestor do Núcleo a solicitar
3. Que o prazo de garantia dos produtos contra quaisquer defeitos de fabricação para os lotes cotados constantes no presente edital que não poderá ser inferior a **24 (vinte e quatro) meses**, sendo realizado na própria empresa.
4. Que forneceremos amostra conforme venha a ser solicitado.
5. Que nos comprometemos com o fornecimento de informações adicionais, solicitadas pelo Pregoeiro e/ou pela Central de Licitações da Prefeitura de Viçosa do Ceará. Refere-se: Laudos técnicos de análises do produto, CATÁLOGOS e outros, a qualquer tempo e/ou fase do processo licitatório.

03 DE SETEMBRO DE 2019.



PROPOSTA DE PREÇOS
Pregão Eletrônico Nº PE 01/2019 - SESA



À
PREFEITURA MUNICIPAL DE VIÇOSA DO CEARÁ
COMISSÃO DE LICITAÇÃO

OBJETO: AQUISIÇÃO DE EQUIPAMENTOS, INSTRUMENTAIS, MOVEIS E MATERIAL DE CONSUMO, JUNTO A SECRETARIA DE SAÚDE

1. Condições Gerais da Proposta

ITEM	ESPECIFICAÇÃO	UND	QNT	MARCA	V.UNIT	V. TOTAL	V. EXT. UNT	V.EXT. TOTAL
129	MESA PARA EXAME CLÍNICO LEITO ESTOFADO CONSTITUÍDA POR CABECEIRA REGULÁVEL, ARMAÇÃO 129 TUBULAR, LEITO ESTOFADO, PÉS COM PONTEIRA DE BORRACHA, E ACABAMENTO EM PINTURA ELETROSTÁTICA. Modelo/Referência: SCB02. REGISTRO ANVISA 80413280005	UND	03	MARCA PRÓPRIA	R\$ 800,00	R\$ 2.400,00	OITOCENTOS REAIS	DOIS MIL E QUATROCENTOS REAIS
TOTAL GLOBAL					R\$ 2.400,00	DOIS MIL E QUATROCENTOS REAIS		

VALOR GLOBAL DA PROPOSTA: R\$ 2.400,00 (DOIS MIL E QUATROCENTOS REAIS)

PRAZO DE ENTREGA: CONFORME EDITAL

PRAZO DE VALIDADE DA PROPOSTA: 90 (NOVENTA) DIAS

GARANTIA: 24 MESES

Declaramos que, nos valores apresentados acima, estão inclusos todos os tributos, encargos trabalhistas, previdenciários, fiscais e comerciais, taxas, fretes, seguros, deslocamentos de pessoal, custos, demais despesas que possam incidir sobre o fornecimento licitado, inclusive a margem de lucro e cumpre plenamente os requisitos de habilitação e que sua Carta Proposta está em conformidade com as exigências do instrumento convocatório.

Declaramos que estamos cumprindo plenamente os requisitos de habilitação e que sua Carta Proposta está em conformidade com as exigências do instrumento convocatório

Declaramos ainda:

1. Que responde por todos os prejuízos, perdas e danos que venham a ocorrer referente ao transporte e entrega dos produtos, caso venha a ser contratado.
2. Que possuímos assistência técnica no Estado do Ceará e/ou disponibilizaremos assistência técnica "in loco" em até 02 (dois) dias úteis da abertura do chamado pelo gestor do Núcleo a solicitar
3. Que o prazo de garantia dos produtos contra quaisquer defeitos de fabricação para os lotes cotados constantes no presente edital que não poderá ser inferior a **24 (vinte e quatro) meses**, sendo realizado na própria empresa.
4. Que forneceremos amostra conforme venha a ser solicitado.
5. Que nos comprometemos com o fornecimento de informações adicionais, solicitadas pelo Pregoeiro e/ou pela Central de Licitações da Prefeitura de Viçosa do Ceará. Refere-se: Laudos técnicos de análises do produto, CATÁLOGOS e outros, a qualquer tempo e/ou fase do processo licitatório.

03 DE SETEMBRO DE 2019.

À PREGOEIRA DA PREFEITURA MUNICIPAL DE VIÇOSA DO CEARÁ
PROCESSO PREGÃO ELETRÔNICO Nº PE 01/2019 - SESA
DATA E HORA DE ABERTURA: 04/09/2019 ÀS 08:10H

OBJETO:

AQUISIÇÃO DE EQUIPAMENTOS, INSTRUMENTAIS, MÓVEIS E MATERIAL DE CONSUMO, JUNTO A SECRETARIA DE SAUDE.

EQUIPAMENTOS E MATERIAIS DIVERSOS								
ITEM	ESPECIFICAÇÕES	UND	QTD	MARCA	VALOR UNT	VALOR TOTAL	VL.UNT Extenso	VL.TOTAL Extenso
129	MESA PARA EXAME CLÍNICO - LEITO ESTOFADO CONSTITUÍDA POR CABECEIRA REGULÁVEL, ARMAÇÃO TUBULAR, LEITO ESTOFADO, PÉS COM PONTEIRA DE BORRACHA, E ACABAMENTO EM PINTURA ELETROSTÁTICA.	UND	3	STA CLARA	R\$ 954,55	R\$ 2.863,65	novecientos e cinquenta e quatro reais e cinquenta e cinco centavos	dois mil oitocentos e sessenta e tres reais e sessenta e cinco centavos

VALOR GLOBAL DA PROPOSTA	R\$ 2.863,65	DOIS MIL OITOCENTOS E SESENTA E TRES REAIS E SESENTA E CINCO CENTAVOS
---------------------------------	---------------------	--

VALIDADE DA PROPOSTA: 60 (NOVENTA) DIAS

PRAZO DE ENTREGA: 10 (DEZ) DIAS

DECLARAMOS DE QUE NOS PREÇOS OFERTADOS ESTÃO INCLUÍDAS TODAS AS DESPESAS INCIDENTES SOBRE O FORNECIMENTO REFERENTES A TRIBUTOS, ENCARGOS SOCIAIS E DEMAIS ÔNUS ATINENTES À EXECUÇÃO DO SERVIÇO OBJETO DESTA LICITAÇÃO.

DECLARAMOS, PARA TODOS OS FINS DE DIREITO, QUE CUMPRIMOS PLENAMENTE OS REQUISITOS DE HABILITAÇÃO E QUE NOSSA CARTA PROPOSTA ESTÁ EM CONFORMIDADE COM AS EXIGÊNCIAS DO INSTRUMENTO CONVOCATÓRIO.

FORTALEZA, 03 DE SETEMBRO DE 2019



PROPOSTA DE PREÇOS
Pregão Eletrônico Nº PE 01/2019 - SESA

À
 PREFEITURA MUNICIPAL DE VIÇOSA DO CEARA
 COMISSÃO DE LICITAÇÃO

OBJETO: AQUISIÇÃO DE EQUIPAMENTOS, INSTRUMENTAIS, MOVEIS E MATERIAL DE CONSUMO, JUNTO A SECRETARIA DE SAUDE

1. Condições Gerais da Proposta

ITEM	ESPECIFICAÇÃO	UND	QNT	MARCA	V.UNIT	V. TOTAL	V. EXT. UNT	V.EXT. TOTAL
126	MESA DE MAYO BASE TIPO GARFO EM FERRO REVESTIDA EM CHAPA DE AÇO, PROVIDA DE RODLZIOS DE 2" DE DIÂMETRO OU BASE EM PLÁSTICO INJETADO COM SISTEMA ANTIQUEDA SOBRE RODÍZIOS DE APROXIMADAMENTE 75MM DE DIÂMETRO COM BANDA DE RODAGEM EM POLIAMIDA, COLUNA EM TUBO 126 REDONDO DE NO MÍNIMO 1" DE DIÂMETRO E 1,25MM DE ESPESSURA DA PAREDE EM ARMAÇÃO DE APOIO PARA BANDEJA EM AÇO; EQUIPADA COM BANDEJA DE AÇO INOXIDÁVEL COM APROXIMADAMENTE 0,35 X0,50 M; ALTURA REGULAVEL; DIMENSÕES APROXIMADAS DA ALTURA: 900MM A 1400MM; MATERIAL DE CONFECÇÃO: AÇO/ FERRO PINTADO. Modelo/Referência: SCC 04	UND	01	MARCA PROPRIA	R\$ 350,00	R\$ 350,00	TREZENTOS E CINQUENTA REAIS	TREZENTOS E CINQUENTA REAIS

TOTAL GLOBAL	R\$ 350,00	TREZENTOS E CINQUENTA REAIS
---------------------	-------------------	------------------------------------

VALOR GLOBAL DA PROPOSTA: R\$ 350,00 (TREZENTOS E CINQUENTA REAIS)

PRAZO DE ENTREGA: CONFORME EDITAL

PRAZO DE VALIDADE DA PROPOSTA: 90 (NOVENTA) DIAS

GARANTIA: 24 MESES



Declaramos que, nos valores apresentados acima, estão inclusos todos os tributos, encargos trabalhistas, previdenciários, fiscais e comerciais, taxas, fretes, seguros, deslocamentos de pessoal, custos, demais despesas que possam incidir sobre o fornecimento licitado, inclusive a margem de lucro e cumpre plenamente os requisitos de habilitação e que sua Carta Proposta está em conformidade com as exigências do instrumento convocatório.

Declaramos que estamos cumprindo plenamente os requisitos de habilitação e que sua Carta Proposta está em conformidade com as exigências do instrumento convocatório

Declaramos ainda:

1. Que responde por todos os prejuízos, perdas e danos que venham a ocorrer referente ao transporte e entrega dos produtos, caso venha a ser contratado.
2. Que possuímos assistência técnica no Estado do Ceará e/ou disponibilizaremos assistência técnica "in loco" em até 02 (dois) dias úteis da abertura do chamado pelo gestor do Núcleo a solicitar
3. Que o prazo de garantia dos produtos contra quaisquer defeitos de fabricação para os lotes cotados constantes no presente edital que não poderá ser inferior a **24 (vinte e quatro) meses**, sendo realizado na própria empresa.
4. Que forneceremos amostra conforme venha a ser solicitado.
5. Que nos comprometemos com o fornecimento de informações adicionais, solicitadas pelo Pregoeiro e/ou pela Central de Licitações da Prefeitura de Viçosa do Ceará. Refere-se: Laudos técnicos de análises do produto, CATÁLOGOS e outros, a qualquer tempo e/ou fase do processo licitatório.



03 DE SETEMBRO DE 2019.

À PREGOEIRA DA PREFEITURA MUNICIPAL DE VIÇOSA DO CEARÁ
PROCESSO PREGÃO ELETRÔNICO Nº PE 01/2019 - SESA
DATA E HORA DE ABERTURA: 04/09/2019 ÀS 08:10H

OBJETO:

AQUISIÇÃO DE EQUIPAMENTOS, INSTRUMENTAIS, MÓVEIS E MATERIAL DE CONSUMO, JUNTO A SECRETARIA DE SAUDE.

EQUIPAMENTOS E MATERIAIS DIVERSOS								
ITEM	ESPECIFICAÇÕES	UND	QTD	MARCA	VALOR UNT	VALOR TOTAL	VL.UNT Extenso	VL.TOTAL Extenso
126	MESA DE MAYO - BASE TIPO GARFO EM FERRO REVESTIDA EM CHAPA DE AÇO, PROVIDA DE RODÍZIOS DE 2" DE DIÂMETRO OU BASE EM PLÁSTICO INJETADO COM SISTEMA ANTIQUEDA SOBRE RODÍZIOS DE APROXIMADAMENTE 75MM DE DIÂMETRO COM BANDA DE RODAGEM EM POLIAMIDA, COLUNA EM TUBO REDONDO DE NO MÍNIMO 1" DE DIÂMETRO E 1,25MM DE ESPESURA DA PAREDE EM ARMAÇÃO DE APOIO PARA BANDEJA EM AÇO; EQUIPADA COM BANDEJA DE AÇO INOXIDÁVEL COM APROXIMADAMENTE 0,35 X 0,50 M; ALTURA REGULÁVEL; DIMENSÕES APROXIMADAS DA ALTURA: 900MM A 1400MM; MATERIAL DE CONFECÇÃO: AÇO/ FERRO PINTADO	UND	1	STA CLARA	R\$ 263,64	R\$ 263,64	duzentos e sessenta e tres reais e sessenta e quatro centavos	duzentos e sessenta e tres reais e sessenta e quatro centavs

VALOR GLOBAL DA PROPOSTA	R\$ 263,64	DUZENTOS E SESSENTA E TRES REAIS E SESSENTA E QUATRO CENTAVOS
---------------------------------	-------------------	--

VALIDADE DA PROPOSTA: 60 (NOVENTA) DIAS

PRAZO DE ENTREGA: 10 (DEZ) DIAS

DECLARAMOS DE QUE NOS PREÇOS OFERTADOS ESTÃO INCLUÍDAS TODAS AS DESPESAS INCIDENTES SOBRE O FORNECIMENTO REFERENTES A TRIBUTOS, ENCARGOS SOCIAIS E DEMAIS ÔNUS ATINENTES À EXECUÇÃO DO SERVIÇO OBJETO DESTA LICITAÇÃO.

DECLARAMOS, PARA TODOS OS FINS DE DIREITO, QUE CUMPRIMOS PLENAMENTE OS REQUISITOS DE HABILITAÇÃO E QUE NOSSA CARTA PROPOSTA ESTÁ EM CONFORMIDADE COM AS EXIGÊNCIAS DO INSTRUMENTO CONVOCATÓRIO.

FORTALEZA, 03 DE SETEMBRO DE 2019

À PREGOEIRA DA PREFEITURA MUNICIPAL DE VIÇOSA DO CEARÁ
 PROCESSO PREGÃO ELETRÔNICO Nº PE 01/2019 - SESA
 DATA E HORA DE ABERTURA: 04/09/2019 ÀS 08:10H

OBJETO:

AQUISIÇÃO DE EQUIPAMENTOS, INSTRUMENTAIS, MÓVEIS E MATERIAL DE CONSUMO, JUNTO A SECRETARIA DE SAUDE.

EQUIPAMENTOS E MATERIAIS DIVERSOS								
ITEM	ESPECIFICAÇÕES	UND	QTD	MARCA	VALOR UNT	VALOR TOTAL	VL.UNT Extenso	VL.TOTAL Extenso
122	MESA AUXILIAR - MESA AUXILIAR COM PÊS REDONDOS 1"X 1,2MM, SEM RODÍZIOS, COM PONTEIRAS DE BORRACHA, ESMALTADO, TAMPO E PRATELEIRA EM CHAPA DE AÇO COM PINTURA EPÓXI, TAMANHO : 40 X 80 X 80 CM	UND	3	STA CLARA	R\$ 196,36	R\$ 589,08	cento e noventa e seis reais e trinta e seis centavos	quinhentos e oitenta e nove reais e oito centavos

VALOR GLOBAL DA PROPOSTA	R\$ 589,08	quinhentos e oitenta e nove reais e oito centavos
---------------------------------	-------------------	--

VALIDADE DA PROPOSTA: 60 (NOVENTA) DIAS

PRAZO DE ENTREGA : 10 (DEZ) DIAS

DECLARAMOS DE QUE NOS PREÇOS OFERTADOS ESTÃO INCLUÍDAS TODAS AS DESPESAS INCIDENTES SOBRE O FORNECIMENTO REFERENTES A TRIBUTOS, ENCARGOS SOCIAIS E DEMAIS ÔNUS ATINENTES À EXECUÇÃO DO SERVIÇO OBJETO DESTA LICITAÇÃO.

DECLARAMOS, PARA TODOS OS FINS DE DIREITO, QUE CUMPRIMOS PLENAMENTE OS REQUISITOS DE HABILITAÇÃO E QUE NOSSA CARTA PROPOSTA ESTÁ EM CONFORMIDADE COM AS EXIGÊNCIAS DO INSTRUMENTO CONVOCATÓRIO.

FORTALEZA, 03 DE SETEMBRO DE 2019

À
Prefeitura Municipal de Viçosa do Ceará
Pregoeira Municipal: Flávia Maria Carneiro da Costa

PROPOSTA
Número do Pregão Eletrônico: PE 01/2019-SESA
Objeto: AQUISIÇÃO DE EQUIPAMENTOS, INSTRUMENTAIS, MÓVEIS E MATERIAL DE CONSUMO, JUNTO A SECRETARIA DE SAUDE.
Lote: 118
Item: 118
Especificação do Objeto: LARINGOSCÓPIO - LARINGOSCÓPIO ADULTO COM 2 LÂMINAS RETAS, SENDO N.0 E N.1 E 3 LÂMINAS CURVA N.02, N.3 E N.4, CABO E ESTOJO. SISTEMA LIGA/DESLIGA COM CHAVE Hill, SISTEMA DE ENCAIXE DAS LÂMINAS TIPO ROSCA COM TRAVA DE SEGURANÇA, CONFECCIONADO EM MATERIAL INOXIDÁVEL E RESISTENTE. COMPOSIÇÃO: 03 LAMINAS DE AÇO INOX E FIBRA ÓPTICA.
Marca: MD
Unid: UNID
Quantidade: 05
Valor Proposto (unitário): R\$ 1.100,00 (Um Mil e Cem Reais).
Valor Total do Lote: R\$ 5.500,00 (Cinco Mil e Quinhentos Reais).
Prazo de Entrega dos bens: A entrega dos bens será feita até no máximo 10 (dez) dias, a contar da data de recebimento da ordem de compra.
Prazo de Validade da Proposta: 60 (sessenta) dias.
Declaramos que nos valores apresentados acima, estão inclusos todos os tributos, encargos trabalhistas, previdenciários, fiscais e comerciais, taxas, fretes, seguros, deslocamentos de pessoal, custos, demais despesas que possam incidir sobre o fornecimento licitado, inclusive a margem de lucro e cumpre plenamente os requisitos de habilitação e que sua Carta Proposta está em conformidade com as exigências do instrumento convocatório.
Data: 04 de Setembro de 2019.



À PREGOEIRA DA PREFEITURA MUNICIPAL DE VIÇOSA DO CEARÁ
PROCESSO PREGÃO ELETRÔNICO Nº PE 01/2019 - SESA
DATA E HORA DE ABERTURA: 04/09/2019 ÀS 08:10H

OBJETO:

AQUISIÇÃO DE EQUIPAMENTOS, INSTRUMENTAIS, MÓVEIS E MATERIAL DE CONSUMO, JUNTO A SECRETARIA DE SAUDE.

EQUIPAMENTOS E MATERIAIS DIVERSOS								
ITEM	ESPECIFICAÇÕES	UND	QTD	MARCA	VALOR UNT	VALOR TOTAL	VL.UNT Extenso	VL.TOTAL Extenso
118	LARINGOSCÓPIO - LARINGOSCÓPIO ADULTO COM 2 LÂMINAS RETAS, SENDO N.0 E N.1 E 3 LÂMINAS CURVA N.02, N.3 E N.4, CABO E ESTOJO. SISTEMA LIGA/DESLIGA COM CHAVE H/H, SISTEMA DE ENCAIXE DAS LÂMINAS TIPO ROSCA COM TRAVA DE SEGURANÇA, CONFECCIONADO EM MATERIAL INOXIDÁVEL E RESISTENTE. COMPOSIÇÃO: 03 LAMINAS DE AÇO INOX E FIBRA ÓPTICA	UND	5	MD	R\$ 866,34	R\$ 4.331,70	oitocentos e sessenta e seis reais e trinta e quatro centavos	quatro mil, trezentos e trinta e um reais e setenta centavos

VALOR GLOBAL DA PROPOSTA	R\$ 4.331,70	quatro mil, trezentos e trinta e um reais e setenta centavos
---------------------------------	---------------------	---

VALIDADE DA PROPOSTA: 60 (NOVENTA) DIAS

PRAZO DE ENTREGA : 10 (DEZ) DIAS

DECLARAMOS DE QUE NOS PREÇOS OFERTADOS ESTÃO INCLUÍDAS TODAS AS DESPESAS INCIDENTES SOBRE O FORNECIMENTO REFERENTES A TRIBUTOS, ENCARGOS SOCIAIS E DEMAIS ÔNUS ATINENTES À EXECUÇÃO DO SERVIÇO OBJETO DESTA LICITAÇÃO.

DECLARAMOS, PARA TODOS OS FINS DE DIREITO, QUE CUMPRIMOS PLENAMENTE OS REQUISITOS DE HABILITAÇÃO E QUE NOSSA CARTA PROPOSTA ESTÁ EM CONFORMIDADE COM AS EXIGÊNCIAS DO INSTRUMENTO CONVOCATÓRIO.

FORTALEZA, 03 DE SETEMBRO DE 2019



À
Prefeitura Municipal de Viçosa do Ceará
Pregoeira Municipal: Flávia Maria Carneiro da Costa

PROPOSTA
Número do Pregão Eletrônico: PE 01/2019-SESA
Objeto: AQUISIÇÃO DE EQUIPAMENTOS, INSTRUMENTAIS, MÓVEIS E MATERIAL DE CONSUMO, JUNTO A SECRETARIA DE SAUDE.
Lote: 116
Item: 116
Especificação do Objeto: KIT LARINGOSCÓPIO CONVENCIONAL METAL 3 LÂMINAS RETAS Nº0, 1 E 2 INFANTIL - FABRICADA EM AÇO INOXIDÁVEL AUSTENÍTICOS À PROVA DE FERRUGEM ACABAMENTO ACETINADO PARA REDUÇÃO DO BRILHO UTILIZA CABOS TIPO AA E TIPO C - ESTERILIZÁVEL EM ÓXIDO DE ETILENO OU AUTOCLAVE A VAPOR - AUTOCLAVÁVEL A 134 °C DURANTE 5 MINUTOS - ILUMINAÇÃO: LÂMPADA VACUM - LÂMPADA HALÓGENA 2,5V OU 3,5V - .CABO CABO EM METAL À PROVA DE FERRUGEM.
Marca: MD
Unid: UNID
Quantidade: 03
Valor Proposto (unitário): R\$ 800,00 (Oitocentos Reais).
Valor Total do Lote: R\$ 2.400,00 (Dois Mil e Quatrocentos Reais).
Prazo de Entrega dos bens: A entrega dos bens será feita até no máximo 10 (dez) dias, a contar da data de recebimento da ordem de compra.
Prazo de Validade da Proposta: 60 (sessenta) dias.
Declaramos que nos valores apresentados acima, estão inclusos todos os tributos, encargos trabalhistas, previdenciários, fiscais e comerciais, taxas, fretes, seguros, deslocamentos de pessoal, custos, demais despesas que possam incidir sobre o fornecimento licitado, inclusive a margem de lucro e cumpre plenamente os requisitos de habilitação e que sua Carta Proposta está em conformidade com as exigências do instrumento convocatório.
Data: 04 de Setembro de 2019.



À PREGOEIRA DA PREFEITURA MUNICIPAL DE VIÇOSA DO CEARÁ
PROCESSO PREGÃO ELETRÔNICO Nº PE 01/2019 - SESA
DATA E HORA DE ABERTURA: 04/09/2019 ÀS 08:10H

OBJETO:

AQUISIÇÃO DE EQUIPAMENTOS, INSTRUMENTAIS, MÓVEIS E MATERIAL DE CONSUMO, JUNTO A SECRETARIA DE SAUDE.

EQUIPAMENTOS E MATERIAIS DIVERSOS								
ITEM	ESPECIFICAÇÕES	UND	QTD	MARCA	VALOR UNT	VALOR TOTAL	VL.UNT Extenso	VL.TOTAL Extenso
116	KIT LARINGOSCÓPIO CONVENCIONAL METAL 3 LÂMINAS RETAS Nº 0, 1 E 2 INFANTIL - FABRICADA EM AÇO INOXIDÁVEL AUSTENÍTICOS À PROVA DE FERRUGEM ACABAMENTO ACETINADO PARA REDUÇÃO DO BRILHO - UTILIZA CABOS TIPO AA E TIPO C - ESTERILIZÁVEL EM ÓXIDO DE ETILENO OU AUTOCLAVE A VAPOR - AUTOCLAVÁVEL A 134 °C DURANTE 5 MINUTOS - ILUMINAÇÃO: LÂMPADA VACUM - LÂMPADA HALÓGENA 2,5V OU 3,5V - CABO CABO EM METAL À PROVA DE FERRUGEM	UND	3	MD	R\$ 606,69	R\$ 1.820,07	seiscentos e seis reais e sessenta e nove centavos	mil oitocentos e vinte reais e sete centavos

VALOR GLOBAL DA PROPOSTA	R\$	1.820,07	mil oitocentos e vinte reais e sete centavos
---------------------------------	------------	-----------------	---

VALIDADE DA PROPOSTA: 60 (NOVENTA) DIAS

PRAZO DE ENTREGA : 10 (DEZ) DIAS

DECLARAMOS DE QUE NOS PREÇOS OFERTADOS ESTÃO INCLUÍDAS TODAS AS DESPESAS INCIDENTES SOBRE O FORNECIMENTO REFERENTES A TRIBUTOS, ENCARGOS SOCIAIS E DEMAIS ÔNUS ATINENTES À EXECUÇÃO DO SERVIÇO OBJETO DESTA LICITAÇÃO.

DECLARAMOS, PARA TODOS OS FINS DE DIREITO, QUE CUMPRIMOS PLENAMENTE OS REQUISITOS DE HABILITAÇÃO E QUE NOSSA CARTA PROPOSTA ESTÁ EM CONFORMIDADE COM AS EXIGÊNCIAS DO INSTRUMENTO CONVOCATÓRIO.

FORTALEZA, 03 DE SETEMBRO DE 2019

À PREGOEIRA DA PREFEITURA MUNICIPAL DE VIÇOSA DO CEARÁ
PROCESSO PREGÃO ELETRÔNICO Nº PE 01/2019 - SESA
DATA E HORA DE ABERTURA: 04/09/2019 ÀS 08:10H

OBJETO:

AQUISIÇÃO DE EQUIPAMENTOS, INSTRUMENTAIS, MÓVEIS E MATERIAL DE CONSUMO, JUNTO A SECRETARIA DE SAUDE.

EQUIPAMENTOS E MATERIAIS DIVERSOS								
ITEM	ESPECIFICAÇÕES	UND	QTD	MARCA	VALOR UNT	VALOR TOTAL	VL.UNT Extenso	VL.TOTAL Extenso
110	FOCO REFLETOR AMBULATORIAL - FOCO DE LUZ PARA PROCEDIMENTOS AMBULATORIAIS COM HASTE FLEXÍVEL - FOCO DE LUZ CLÍNICO PARA ACOMPANHAMENTO DE EXAMES UTILIZADO COMO FONTE DE LUZ EM DIAGNÓSTICOS E PEQUENAS CIRURGIAS. DOTADO DE LÂMPADA DE LED, PROPORCIONA LUZ INTENSA SEM MANCHAS E COM UM FACHO DE LUZ DIRIGIDO. BASE COM 5 RODÍZIOS. POSSIBILIDADE DE UTILIZAÇÃO DE ESPELHO OPCIONAL. - ALTURA AJUSTÁVEL. - LÂMPADA LED, HASTE FLEXÍVEL CROMADA. - CORPO EM METAL COM PINTURA ELETROSTÁTICA. BASE COM 5 RODÍZIOS. - VOLTAGEM 127 E 220V. CARACTERÍSTICAS FÍSICAS: ILUMINAÇÃO: LED; HASTES: FLEXÍVEIS. MOD. FL 4000 HRE (COM ESPELHO)	UND	6	MEDPEJ	R\$ 709,09	R\$ 4.254,54	setecentos e nove reais e nove centavos	quatro mil, duzentos e cinquenta e quatro reais e cinquenta e quatro centavos

VALOR GLOBAL DA PROPOSTA	R\$ 4.254,54	quatro mil, duzentos e cinquenta e quatro reais e cinquenta e quatro centavos
---------------------------------	---------------------	--

VALIDADE DA PROPOSTA: 60 (NOVENTA) DIAS

PRAZO DE ENTREGA : 10 (DEZ) DIAS

DECLARAMOS DE QUE NOS PREÇOS OFERTADOS ESTÃO INCLUÍDAS TODAS AS DESPESAS INCIDENTES SOBRE O FORNECIMENTO REFERENTES A TRIBUTOS, ENCARGOS SOCIAIS E DEMAIS ÔNUS ATINENTES À EXECUÇÃO DO SERVIÇO OBJETO DESTA LICITAÇÃO.

DECLARAMOS, PARA TODOS OS FINS DE DIREITO, QUE CUMPRIMOS PLENAMENTE OS REQUISITOS DE HABILITAÇÃO E QUE NOSSA CARTA PROPOSTA ESTÁ EM CONFORMIDADE COM AS EXIGÊNCIAS DO INSTRUMENTO CONVOCATÓRIO.

FORTALEZA, 03 DE SETEMBRO DE 2019

PROPOSTA DE PREÇOS
Pregão Eletrônico Nº PE 01/2019 - SESA

À
PREFEITURA MUNICIPAL DE VIÇOSA DO CEARA
COMISSÃO DE LICITAÇÃO

OBJETO: AQUISIÇÃO DE EQUIPAMENTOS, INSTRUMENTAIS, MOVEIS E MATERIAL DE CONSUMO, JUNTO A SECRETARIA DE SAUDE

1. Condições Gerais da Proposta

ITEM	ESPECIFICAÇÃO	UND	QNT	MARCA	V.UNIT	V. TOTAL	V. EXT. UNT	V.EXT. TOTAL
110	FOCO, REFLETOR AMBULATO1UAL FOCO DE LUZ PARA PROCEDIMENTOS AMBULATORIAIS COM HASTE FLEXEL - FOCO DE LUZ CLÍNICO PARA ACOMPANHAMENTO DE EXAMES UTILIZADO COMO FONTE DE LUZ EM DIAGNÓSTICOS E PEQUENAS CIRURGIAS. DOTADO DE LÂMPADA DE LED, PROPORCIONA LUZ INTENSA 110 SEM MANCHAS E COM UM FACHO DE LUZ DIRIGIDO. BASE COM 5 RODÍZIOS. POSSIBILIDADE DE UTILIZAÇÃO DE ESPELHO OPCIONAL. ALTURA AJUSTÁVEL. LÂMPADA LED, HASTE FLEXÍVEL CROMADA. CORPO EM METAL COM PINTURA ELETROSTÁTICA. BASE COM 5 RODÍZIOS. VOLTAGEM 127 E 220V. CARACTERÍSTICAS FÍSICAS: ILUMINAÇÃO: LED; HASTES: FLEXÍVEIS. Modelo/Referência: SCB06	UND	06	MARCA PROPRIA	R\$ 450,00	R\$ 2.700,00	QUATROCENTOS E CINQUENTA REAIS	DOIS MIL E SETECENTOS REAIS
TOTAL GLOBAL					R\$ 2.700,00		DOIS MIL E SETECENTOS REAIS	

VALOR GLOBAL DA PROPOSTA: R\$ 2.700,00 (DOIS MIL E SETECENTOS REAIS)

PRAZO DE ENTREGA: CONFORME EDITAL

PRAZO DE VALIDADE DA PROPOSTA: 90 (NOVENTA) DIAS

GARANTIA: 24 MESES

Declaramos que, nos valores apresentados acima, estão inclusos todos os tributos, encargos trabalhistas, previdenciários, fiscais e comerciais, taxas, fretes, seguros, deslocamentos de pessoal, custos, demais despesas que possam incidir sobre o fornecimento licitado, inclusive a margem de lucro e cumpre plenamente os requisitos de habilitação e que sua Carta Proposta está em conformidade com as exigências do instrumento convocatório.

Declaramos que estamos cumprindo plenamente os requisitos de habilitação e que sua Carta Proposta está em conformidade com as exigências do instrumento convocatório

Declaramos ainda:

1. Que responde por todos os prejuízos, perdas e danos que venham a ocorrer referente ao transporte e entrega dos produtos, caso venha a ser contratado.
2. Que possuímos assistência técnica no Estado do Ceará e/ou disponibilizaremos assistência técnica "in loco" em até 02 (dois) dias úteis da abertura do chamado pelo gestor do Núcleo a solicitar
3. Que o prazo de garantia dos produtos contra quaisquer defeitos de fabricação para os lotes cotados constantes no presente edital que não poderá ser inferior a **24 (vinte e quatro) meses**, sendo realizado na própria empresa.
4. Que forneceremos amostra conforme venha a ser solicitado.
5. Que nos comprometemos com o fornecimento de informações adicionais, solicitadas pelo Pregoeiro e/ou pela Central de Licitações da Prefeitura de Viçosa do Ceará. Refere-se: Laudos técnicos de análises do produto, CATÁLOGOS e outros, a qualquer tempo e/ou fase do processo licitatório.



03 DE SETEMBRO DE 2019.

PROPOSTA
Pregão eletrônico N° 01/2019-SESA

À
 Prefeitura Municipal de Viçosa do Ceará
 Comissão de Licitação

OBJETO: AQUISIÇÃO DE EQUIPAMENTOS, INSTRUMENTAIS, MÓVEIS E MATERIAL DE CONSUMO, JUNTO A SECRETARIA DE SAUDE.

Item N°	Especificações	Uni d.	Marca	Quantidade	Valor unitário	Valor total
64	<p>APARELHO DE ANESTESIA Atende desde pacientes neonatais prematuros de extremo baixo peso, pediátricos, e adultos de grande porte. Desenvolvido para cirurgias eletivas de baixa, média e alta complexidade. ESTRUTURA Montado em alumínio com pintura de alta resistência, revestida com polímero de alto impacto. Gabinete com 03 (três) gavetas. Provido de mesa de trabalho com tampo em aço inox e bandeja superior para suporte de equipamentos de monitoração. Movimentação através de 04 rodízios com trava nas rodas dianteiras. Entrada para gases conforme padrão ABNT: O2, N2O e Ar Medicinal. Entrada tipo yoke para cilindros de emergência com manômetro de 0 a 300Kgf/Cm2. Saída de Gases: (Fluxo contínuo de Gases Frescos – FGF) conexão com engate rápido. Saída RS232. VENTILADOR MECÂNICO Servo-ventilador pulmonar eletrônico microprocessado com monitoração de ventilação integrada. Monitor com tela colorida, para visualização dos parâmetros de anestesia, display em LCD com back light interno, touch screen. Pré configuração de parâmetros em função do peso informado do paciente. Compensação da complacência do circuito respiratório. MODALIDADES VENTILATÓRIAS VCV - Ventilação Controlada por Volume. PCV - Ventilação Controlada por Pressão. VCV/A - Ventilação Controlada por Volume Assistida. PCV/A - Ventilação Controlada por Pressão Assistida. SIMV/V - Ventilação Mandatória Intermitente Sincronizada por Volume. SIMV/Pressão - Ventilação Mandatória Intermitente Sincronizada por</p>	UN	Baumer	01	R\$ 96.232,00	R\$ 96.232,00



<p>Pressão. PSV - Ventilação com Pressão de Suporte. MANUAL - Ventilação Manual. ESPONTÂNEA - Ventilação Espontânea. MONITORAÇÃO COM AJUSTES E INDICAÇÕES DIGITAIS Pressão de Platô: Faixa de ajuste entre 0 a 70%. Volume Minuto Inspirado: Faixa de Ajuste para o alarme de alta de 0 a 99,9L. Volume Minuto Expirado: Faixa de Ajuste para o alarme de baixa de 0 a 99,9L. Volume Corrente: faixa de controle entre 05 a 2000ML, sensor de fluxo único, para utilização em pacientes desde neonatais (prematuros de baixo peso) até pacientes adultos com obesidade mórbida, sem a necessidade de substituição do sensor de fluxo. Monitoração Gráfica: Curvas da mecânica respiratória PxT, FxT, VxT, FxV, VxP e Loops: VxP e FxV, exibição gráfica na tela colorida do ventilador. Fração Inspirada de O2 (FIO2): Ajustável, com alarmes de baixa e alta. Pressão das Vias Aéreas: (-10 a 100 CmH2O) indicada em gráfico de barras (Bar-Graph), na tela do ventilador e analógica com indicação no manômetro de pressão endotraqueal. PEEP Eletrônico: De 3 a 50cmH2O. Frequência Respiratória: De 0 a 150 Rpm. Relação I/E Direta: De: 1:0,1 a 1:99. Relação I/E Inversa: De: 99:1 a 0,1:1. Pressão Máxima: Faixa de exibição de 0 a 100 CmH2O. Pressão Média: Faixa de exibição de 0 a 100 CmH2O. Pressão Mínima: Faixa de exibição de -20 a 100 CmH2O. Sensibilidade por Fluxo: 0 a 30 L/min. Sensibilidade por Pressão: -20 a 0 cm H2O. Fluxo Inspiratório: A faixa de exibição é de 0 a 120L/min. Tempo Inspiratório: 0 a 10 seg. Pausa Inspiratória: 0 a 100 cmH2O. Pressão de Suporte: 0 a 50 cmH2O. ROTÂMETRO ANALÓGICO Faixa das Escalas: Baixo Fluxo: O2/N2O/Ar = 0,1 a 2,5 L/min (\pm 10% da leitura). Alto Fluxo: O2/N2O/Ar = 3,0 a 10 L/min (\pm 10% da leitura). Válvula reguladora de Fluxo que garante uma relação na mistura de no mínimo 25% de O2 na mistura O2/N2O. Fluxo de O2: Válvula de Fluxo direto de O2, calibrada em 70L/min. Válvula comutadora HBmatic® que corta automaticamente o fluxo de N2O na falta pressão de O2. FILTRO CIRCULAR VERTEX Todos os componentes do filtro circular que entram em contato com o fluxo do paciente (Fole, Canister, Válvulas Unidirecionais,</p>					
--	--	--	--	--	--

	<p>bolsa, Máscara, Traqueias e intermediários) são fornecidos em materiais autoclaváveis. Canister para armazenagem de cal sodada transparente que permite visualização do estado de queima do Absorvedor de CO2 com capacidade para até 2000 g de Absorvedor de CO2. Válvula limite de pressão: graduada (APL) de 0 a 70 cmH2O. Válvula de alívio de pressão em 100 cm H2O. VAPORIZADOR CALIBRADO Reservatório com escala graduada, capacidade de até 340ml. Escala de volume de 0 a 8% para Sevoflurano. Escala de volume de 0 a 5% para Isoflurano, Enflurano e Halotano. Acoplamento tipo engate rápido (Selectatec®) para acoplamento de O2 vaporizadores calibrados em paralelo com sistema de segurança que impede o funcionamento simultâneo dos vaporizadores. acessórios inclusos 1 vaporizador calibrado de sevoflurano, 1 vaporizador calibrado de isoflurano, 02 circuitos adulto com máscara, 02 circuitos pediátrico com máscara, 02 circuitos neonato com máscara , 01 bolsa adulto, 01 bolsa pediátrico, 01 extensão de O2, 01 extensão de n2O, 01 extensão de ar, e 01 cabo de força de 5 metros . Tensão Elétrica: 127 a 240 VAC, 50/60Hz – Bivolt automático Bateria (back-up): Interna (02 unidades) – Ni-Cd HMA 12V – 2,2Ah Autonomia de 140 minutos (aproximadamente) Embalado em caixa com 2m3. Todos acessórios inclusos. RMS: 10261120020 REF: CONQUEST VERTEX MARCA: AVENXX FABRICANTE: BAUMER</p>					
109	<p>FOCO CIRURGICO DE TETO – LED O Foco Led Baumer Série Quanta foi desenvolvido para permitir que todos procedimentos cirúrgicos e clínicos tenham a melhor capacidade de iluminação, perfeita identificação de tecidos, baixo calor na área de trabalho, baixo consumo de energia e uma vida útil dos Leds extremamente longa, enquadrando-se aos níveis de requerimentos tecnológicos dos Centros Cirúrgicos mais exigentes. A linha Quanta é configurada com braços para até 2 cúpulas e dotado de um sistema de emergência (bateria de back-up).</p>	UN	Baumer	01	R\$ 61.650,00	R\$ 61.650,00

CUPULA

As cúpulas dos Focos Quanta tem um design de baixo perfil que aliam design com ergonomia e preservação de espaço. Com acabamento externo desenvolvido com materiais poliméricos (plásticos de engenharia) e alumínio, seu conjunto de Leds é disposto de maneira a evitar a incidência de sombras na região da focalização. Este sistema possibilita um alto rendimento luminoso e melhor desempenho cirúrgico, isso combinado a um baixo consumo de energia. A cúpula é construída inteiramente selada e o painel de regulagem de intensidade localizado no braço da cúpula é protegido por uma membrana em policarbonato, facilitando a limpeza e desinfecção do conjunto.

As cúpulas Quanta são ofertadas na opção de 500mm de diâmetro. Estas integram grupos de 36 leds respectivamente dispostos atrás de 36 lentes cristalinas.

COR E INTENSIDADE

A luz é entregue com temperatura de cor de 4500 K (\pm 500). A intensidade luminosa na opção de cúpula de 500mm atinge até 138.000 Lux oferecendo condições similares à luz do dia. Possui ajuste de controle de intensidade de iluminação de 25% a 100% e com IRC (Índice de Reprodução de Cores) maior que 90%.

Diâmetro do campo ajustável eletrônico, através do painel de comandos na própria cúpula, com ajuste mínimo de 100mm á 200mm.

A vida útil dos Leds nas cúpulas de 500mm, atinge um período superior a 50.000 horas.

MOVIMENTAÇÃO E POSICIONAMENTO

Os braços principais, os braços basculantes e as fixações das cúpulas permitem suave movimentação vertical, horizontal e preciso posicionamento. Horizontalmente esta configuração tem ação rotacional de 360° em torno de seus próprios eixos, sem limitação (exceção ao braço com Monitor de Vídeo, que entrega uma rotação de 320°). Amplos movimentos de elevação e rebaixamento na vertical e do giro da cúpula em torno do seu eixo vertical complementam a flexibilidade do conjunto potencializando giro de até 180°.

SEGURANÇA

<p>Para segurança, os Focos Quanta são equipados com um sistema de emergência (bateria de back-up) com autonomia mínima de 180 minutos, discretamente instalado na base de fixação de teto, com visualização do nível de consumo da bateria.</p> <p>CONFIGURAÇÃO E UTILIZAÇÃO</p> <p>O Sistema de Iluminação Cirúrgica (Foco) com tecnologia Led da Baumer série Quanta foi desenvolvido para uso em salas cirúrgicas de hospitais e clínicas. É usada para iluminação local do corpo do paciente, de modo que os tecidos apresentados nos acessos cirúrgicos sejam perfeitamente reconhecidos e a performance do cirurgião seja maximizada.</p> <p>Deve ser instalado somente em salas que tenham sido projetadas para essas finalidades. Conjuntos de cúpula única não devem ser usados em Salas Cirúrgicas onde uma falha poderia representar risco para o paciente. As combinações do Foco Led Baumer Modelo Quanta com duas cúpulas de 500mm, maximiza a segurança contra falhas e proporciona uma luminosidade incomparável do campo cirúrgico.</p> <p>Acessórios inclusos 02 Cúpulas em tecnologia Led com 500mm de diâmetro, 04 Manoplas Autoclavável, 01 Acabamento de Teto, 01 Sistema de Emergência e 01 Eixo Central.</p> <p>RMS: 10345500144 REF: F0102-500500 MARCA: BAUMER</p>						
--	--	--	--	--	--	--

Valor Total dos Itens R\$ 157.882,00

Valor Global da Proposta: cento e cinquenta e sete mil e oitocentos e oitenta e dois reais

Validade da Proposta: 60 (sessenta) dias.

Prazo de Entrega: A entrega dos bens será feita até no máximo 10 (dez) dias, a contar da data de recebimento da ordem de compra.

O licitante declara que, nos valores apresentados acima, estão inclusos todos os tributos, encargos trabalhistas, previdenciários, fiscais e comerciais, taxas, fretes, seguros, deslocamentos de pessoal, custos, demais despesas que possam incidir sobre o fornecimento licitado, inclusive a margem de lucro e cumpre plenamente os requisitos de habilitação e que sua Carta Proposta está em conformidade com as exigências do instrumento convocatório.



PROPOSTA DE PREÇOS

Fortaleza – CE, 04 de setembro de 2019.

À
 Prefeitura Municipal de Viçosa do Ceará-CE
 Comissão Permanente de Licitação
 Viçosa do Ceará-CE.

REF.: PREGÃO ELETRÔNICO Nº 01/2019-SESA

Objeto: AQUISIÇÃO DE EQUIPAMENTOS, INSTRUMENTAIS, MOVEIS E MATERIAL DE CONSUMO, JUNTO A SECRETARIA DE SAUDE.

ITEM	ESPECIFICAÇÃO	UND	MARCA	QUANT	VR. UNIT.	VR. TOTAL
109	FOCO CIRÚRGICO DE TETO COM DUAS CÚPULAS, COM LÂMPADAS DE LED E CONTROLE ELETRÔNICO DE INTENSIDADE QUE ATENDA AS ESPECIFICAÇÕES A SEGUIR: FIXAÇÃO AO TETO ATRAVÉS DE HASTE CENTRAL ÚNICA E DEVEM POSSUIR BRAÇOS ARTICULADOS INDEPENDENTES PARA CADA CÚPULA, QUE PERMITA OS MOVIMENTOS DE TORÇÃO, FLEXÃO E ROTAÇÃO EM TORNO DA HASTE CENTRAL; PELO MENOS UMA DAS CÚPULAS DEVERÁ SER PROVIDA DE SISTEMA QUE PERMITA QUE A MESMA FIQUE A ALTURA DE 1 METRO A PARTIR DO PISO (ALTURA DA MESA CIRÚRGICA) COM O FOCO PERPENDICULAR À MESMA (ILUMINAÇÃO DE CAVIDADES); PARA SUSTENTAÇÃO DAS CÚPULAS NÃO DEVE SER EMPREGADO SISTEMA DE CONTRAPESOS, MAS SIM, SISTEMA DE FREIO ADEQUADO QUE PERMITA QUE A CÚPULA FIQUE ESTÁVEL NA POSIÇÃO EM QUE FOI COLOCADA; SISTEMA DE SUSPENSÃO LEVE, FACILITANDO O MOVIMENTO E FORNECENDO RÁPIDA ESTABILIDADE; CADA CÚPULA DEVERÁ SER DOTADA COM SISTEMA DE ILUMINAÇÃO POR LUZ BRANCA FRIA LED, FORNECENDO LUZ CORRIGIDA DE COR PRÓXIMA AO BRANCO NATURAL; EMPREGO DE SISTEMA DE REDUÇÃO DE SOMBRA; FILTRAGEM EFICIENTE DE RAIOS INFRAVERMELHOS E REDUÇÃO DE RADIAÇÃO ULTRAVIOLETA; O ÍNDICE DE REPRODUÇÃO DE CORES DEVE SER DE 90 OU MAIOR E TEMPERATURA DE COR DE 4200 K OU MAIOR; A INTENSIDADE	UNID	MEDPEJ	01	R\$ 61.500,00 (Sessenta e um mil e quinhentos reais)	R\$ 61.500,00 (Sessenta e um mil e quinhentos reais)



<p>LUMINOSA DE CADA CÚPULA DEVERÁ SER IGUAL OU MAIOR DO QUE 100.000 LUX, MEDIDOS A 1 (UM) METRO DE DISTÂNCIA. A ILUMINAÇÃO DO CAMPO DEVE SER PERFEITA E ISENTA DE SOMBRAS; CADA CÚPULA DEVE POSSUIR SISTEMA ELETRÔNICO DE CONTROLE DA INTENSIDADE LUMINOSA DISPOSTO NO PRÓPRIO BRAÇO DA CÚPULA COM A UTILIZAÇÃO DE TECLADO TIPO MEMBRANA DE FÁCIL HIGIENIZAÇÃO E VIA MANOPLA EXISTENTE NO CENTRO DA CÚPULA; PROTEÇÃO DO SISTEMA ELETRÔNICO COM FUSÍVEL, SUBSTITUÍVEL; MANOPLA DE FOCALIZAÇÃO FACILMENTE RETIRÁVEL SEM A UTILIZAÇÃO DE FERRAMENTAS E AUTOCLAVÁVEL, PERMITINDO AJUSTE PELO CIRURGIÃO DURANTE O PROCEDIMENTO E ATRAVÉS DE PAINEL ELETRÔNICO; DIÂMETRO DE CAMPO FOCAL DE 200 MM OU MAIOR, PARA CADA UMA DAS CÚPULAS; AS CÚPULAS DEVEM SER PROVIDAS DE SISTEMA DE DISSIPAÇÃO DE CALOR VOLTADA PARA FORA DO CAMPO CIRÚRGICO, IMPEDINDO AUMENTO DE TEMPERATURA SOBRE O CIRURGIÃO E PACIENTE; VIDA ÚTIL DO SISTEMA DE ILUMINAÇÃO LED DE 30.000 HORAS OU MAIOR.</p>					
VALOR GLOBAL DA PROPOSTA:					R\$ 61.500,00

Valor Global da Proposta R\$ 61.500,00 (Sessenta e um mil e quinhentos reais).

Validade da proposta: 60 (sessenta) dias.

Prazo de entrega: A entrega dos bens será feita até no máximo 10 (dez) dias, a contar da data de recebimento da ordem de compra.

Declaramos que, nos valores apresentados acima, estão inclusos todos os tributos, encargos trabalhistas, previdenciários, fiscais e comerciais, taxas, fretes, seguros, deslocamento de pessoal, custos, demais despesas que possam incidir sobre o fornecimento licitado, inclusive a margem de lucro e cumpre plenamente os requisitos de habilitação e que sua carta proposta está em conformidade com as exigências do instrumento convocatório.



À PREGOEIRA DA PREFEITURA MUNICIPAL DE VIÇOSA DO CEARÁ
PROCESSO PREGÃO ELETRÔNICO Nº PE 01/2019 - SESA
DATA E HORA DE ABERTURA: 04/09/2019 ÀS 08:10H

OBJETO:

AQUISIÇÃO DE EQUIPAMENTOS, INSTRUMENTAIS, MÓVEIS E MATERIAL DE CONSUMO, JUNTO A SECRETARIA DE SAUDE.

EQUIPAMENTOS E MATERIAIS DIVERSOS								
ITEM	ESPECIFICAÇÕES	UND	QTD	MARCA	VALOR UNT	VALOR TOTAL	VL.UNT Extenso	VL.TOTAL Extenso
109	<p>FOCO CIRÚRGICO DE TETO COM DUAS CÚPULAS, COM LÂMPADAS DE LED E CONTROLE ELETRÔNICO DE INTENSIDADE QUE ATENDA AS ESPECIFICAÇÕES A SEGUIR:</p> <p>FIXAÇÃO AO TETO ATRAVÉS DE HASTE CENTRAL ÚNICA E DEVEM POSSUIR BRAÇOS ARTICULADOS INDEPENDENTES PARA CADA CÚPULA, QUE PERMITA OS MOVIMENTOS DE TORÇÃO, FLEXÃO E ROTAÇÃO EM TORNO DA HASTE CENTRAL; PELO MENOS UMA DAS CÚPULAS DEVERÁ SER PROVIDA DE SISTEMA QUE PERMITA QUE A MESMA FIQUE A ALTURA DE 1 METRO A PARTIR DO PISO (ALTURA DA MESA CIRÚRGICA) COM O FOCO PERPENDICULAR À MESMA (ILUMINAÇÃO DE CAVIDADES); PARA SUSTENTAÇÃO DAS CÚPULAS NÃO DEVE SER EMPREGADO SISTEMA DE CONTRAPESOS, MAS SIM, SISTEMA DE FREIO ADEQUADO QUE PERMITA QUE A CÚPULA FIQUE ESTÁVEL NA POSIÇÃO EM QUE FOI COLOCADA; SISTEMA DE SUSPENSÃO LEVE, FACILITANDO O MOVIMENTO E FORNECENDO RÁPIDA ESTABILIDADE; CADA CÚPULA DEVERÁ SER DOTADA COM SISTEMA DE ILUMINAÇÃO POR LUZ BRANCA FRIA LED, FORNECENDO LUZ CORRIGIDA DE COR PRÓXIMA AO BRANCO NATURAL; EMPREGO DE SISTEMA DE REDUÇÃO DE SOMBRA; FILTRAGEM EFICIENTE DE RAIOS INFRAVERMELHOS E REDUÇÃO DE RADIAÇÃO ULTRAVIOLETA; O ÍNDICE DE REPRODUÇÃO DE CORES DEVE SER DE 90 OU MAIOR E TEMPERATURA DE COR DE 4200 K OU MAIOR; A INTENSIDADE LUMINOSA DE CADA CÚPULA DEVERÁ SER IGUAL OU MAIOR DO QUE 100.000 LUX, MEDIDOS A 1 (UM) METRO DE DISTÂNCIA. A ILUMINAÇÃO DO CAMPO DEVE SER PERFEITA E ISENTA DE SOMBRA; CADA CÚPULA DEVE POSSUIR SISTEMA ELETRÔNICO DE CONTROLE DA INTENSIDADE LUMINOSA DISPOSTO NO PRÓPRIO BRAÇO DA CÚPULA COM A UTILIZAÇÃO DE TECLADO TIPO MEMBRANA DE FÁCIL HIGIENIZAÇÃO E VIA MANOPLA EXISTENTE NO CENTRO DA CÚPULA; PROTEÇÃO DO SISTEMA ELETRÔNICO COM FUSÍVEL, SUBSTITUÍVEL; MANOPLA DE FOCALIZAÇÃO FACILMENTE RETIRÁVEL SEM A UTILIZAÇÃO DE FERRAMENTAS E AUTOCLAVÁVEL, PERMITINDO AJUSTE PELO CIRURGIÃO DURANTE O PROCEDIMENTO E ATRAVÉS DE PAINEL ELETRÔNICO; DIÂMETRO DE CAMPO FOCAL DE 200 MM OU MAIOR, PARA CADA UMA DAS CÚPULAS; AS CÚPULAS DEVEM SER PROVIDAS DE SISTEMA DE DISSIPACÃO DE CALOR VOLTADA PARA FORA DO CAMPO CIRÚRGICO, IMPEDINDO AUMENTO DE TEMPERATURA SOBRE O CIRURGIÃO E PACIENTE; VIDA ÚTIL DO SISTEMA DE ILUMINAÇÃO LED DE 30.000 HORAS OU MAIOR. MOD. SKYLED 120 + 120</p>	UND	1	KSS	R\$ 42.905,45	R\$ 42.905,45	quarenta e dois mil, novecentos e cinco reais e quarenta e cinco centavos	quarenta e dois mil, novecentos e cinco reais e quarenta e cinco centavos

VALOR GLOBAL DA PROPOSTA	R\$ 42.905,45	quarenta e dois mil, novecentos e cinco reais e quarenta e cinco centavos
---------------------------------	----------------------	--

VALIDADE DA PROPOSTA: 60 (NOVENTA) DIAS

PRAZO DE ENTREGA : 10 (DEZ) DIAS

DECLARAMOS DE QUE NOS PREÇOS OFERTADOS ESTÃO INCLUIDAS TODAS AS DESPESAS INCIDENTES SOBRE O FORNECIMENTO REFERENTES A TRIBUTOS, ENCARGOS SOCIAIS E DEMAIS ÔNUS ATINENTES À EXECUÇÃO DO SERVIÇO OBJETO DESTA LICITAÇÃO.

DECLARAMOS, PARA TODOS OS FINS DE DIREITO, QUE CUMPRIMOS PLENAMENTE OS REQUISITOS DE HABILITAÇÃO E QUE NOSSA CARTA PROPOSTA ESTÁ EM CONFORMIDADE COM AS EXIGÊNCIAS DO INSTRUMENTO CONVOCATÓRIO.

FORTALEZA, 03 DE SETEMBRO DE 2019

PROPOSTA DE PREÇOS

Fortaleza – CE, 04 de setembro de 2019.

À
 Prefeitura Municipal de Viçosa do Ceará-CE
 Comissão Permanente de Licitação
 Viçosa do Ceará-CE.

REF.: PREGÃO ELETRÔNICO Nº 01/2019-SESA

Objeto: AQUISIÇÃO DE EQUIPAMENTOS, INSTRUMENTAIS, MOVEIS E MATERIAL DE CONSUMO, JUNTO A SECRETARIA DE SAUDE.

ITEM	ESPECIFICAÇÃO	UND	MARCA	QUANT	VR. UNIT.	VR. TOTAL
108	FOCO CIRÚRGICO AUXILIAR 24 LEDS COM BATERIA RECARREGÁVEL DE SISTEMA DE EMERGÊNCIA - CARACTERÍSTICAS: POSSUI HASTE GIRATÓRIA QUE PERMITE UM MELHOR POSICIONAMENTO DE TRABALHO AO EQUIPAMENTO. RODÍZIOS EM MATERIAL RESISTENTE PERMITEM UMA GRANDE MOBILIDADE ATÉ DENTRO DE AMBIENTES PEQUENOS. VIDA ÚTIL MÍNIMA ESPERADA PARA OS LED'S DE 35.000 HORAS E MÉDIA DE 50.000 HORAS. DIÂMETRO DO FOCO AJUSTÁVEL DE 110 MM A 250 MM APROXIMADAMENTE. COM MANOPLA AUTOCLAVÁVEL. NORMAS: NBR IEC 60601-1 E ABNT NBR IEC 60601-1-2. POSSUI SELO DO INMETRO. CONTEÚDO DA EMBALAGEM : 01 – FOCO DE LUZ AUXILIAR FL 2000 AL. 01 - MANUAL DE INSTRUÇÕES. 01 - MANOPLA REMOVÍVEL E AUTOCLAVÁVEL.	UNID	MEDPEJ	01	R\$ 24.100,00 (Vinte e quatro mil e cem reais)	R\$ 24.100,00 (Vinte e quatro mil e cem reais)
VALOR GLOBAL DA PROPOSTA:						R\$ 24.100,00

Valor Global da Proposta R\$ 24.100,00 (Vinte e quatro mil e cem reais).

Validade da proposta: 60 (sessenta) dias.

Prazo de entrega: A entrega dos bens será feita até no máximo 10 (dez) dias, a contar da data de recebimento da ordem de compra.

Declaramos que, nos valores apresentados acima, estão inclusos todos os tributos, encargos trabalhistas, previdenciários, fiscais e comerciais, taxas, fretes, seguros, deslocamento de pessoal, custos, demais despesas que possam incidir sobre o fornecimento licitado, inclusive a margem de lucro e cumpre plenamente os requisitos de habilitação e que sua carta proposta está em conformidade com as exigências do instrumento convocatório.



À PREGOEIRA DA PREFEITURA MUNICIPAL DE VIÇOSA DO CEARÁ
PROCESSO PREGÃO ELETRÔNICO Nº PE 01/2019 - SESA
DATA E HORA DE ABERTURA: 04/09/2019 ÀS 08:10H

OBJETO:

AQUISIÇÃO DE EQUIPAMENTOS, INSTRUMENTAIS, MÓVEIS E MATERIAL DE CONSUMO, JUNTO A SECRETARIA DE SAUDE.

EQUIPAMENTOS E MATERIAIS DIVERSOS								
ITEM	ESPECIFICAÇÕES	UND	QTD	MARCA	VALOR UNT	VALOR TOTAL	VL.UNT Extenso	VL.TOTAL Extenso
108	FOCO CIRÚRGICO AUXILIAR 24 LEDS COM COM BATERIA RECARREGÁVEL DE SISTEMA DE EMERGÊNCIA - CARACTERÍSTICAS : POSSUI HASTE GIRATÓRIA QUE PERMITE UM MELHOR POSICIONAMENTO DE TRABALHO AO EQUIPAMENTO. RODÍZIOS EM MATERIAL RESISTENTE PERMITEM UMA GRANDE MOBILIDADE ATÉ DENTRO DE AMBIENTES PEQUENOS. VIDA ÚTIL MÍNIMA ESPERADA PARA OS LED'S DE 35.000 HORAS E MÉDIA DE 50.000 HORAS. DIÂMETRO DO FOCO AJUSTÁVEL DE 110 MM A 250 MM APROXIMADAMENTE. COM MANOPLA AUTOCLAVÁVEL. NORMAS: NBR IEC 60601-1 E ABNT NBR IEC 60601-1-2. POSSUI SELO DO INMETRO. CONTEÚDO DA EMBALAGEM : 01 - FOCO DE LUZ AUXILIAR FL 2000 AL. 01 - MANUAL DE INSTRUÇÕES. 01 - MANOPLA REMOVÍVEL E AUTOCLAVÁVEL. MOD. FL 2000 ALP 3 E (COM EMERGÊNCIA)	UND	1	MEDPEJ	R\$ 9.309,09	R\$ 9.309,09	nove mil, trezentos e nove reais e nove centavos	nove mil, trezentos e nove reais e nove centavos

VALOR GLOBAL DA PROPOSTA	R\$ 9.309,09	nove mil, trezentos e nove reais e nove centavos
---------------------------------	---------------------	---

VALIDADE DA PROPOSTA: 60 (NOVENTA) DIAS

PRAZO DE ENTREGA : 10 (DEZ) DIAS

DECLARAMOS DE QUE NOS PREÇOS OFERTADOS ESTÃO INCLUÍDAS TODAS AS DESPESAS INCIDENTES SOBRE O FORNECIMENTO REFERENTES A TRIBUTOS, ENCARGOS SOCIAIS E DEMAIS ÔNUS ATINENTES À EXECUÇÃO DO SERVIÇO OBJETO DESTA LICITAÇÃO.

DECLARAMOS, PARA TODOS OS FINS DE DIREITO, QUE CUMPRIMOS PLENAMENTE OS REQUISITOS DE HABILITAÇÃO E QUE NOSSA CARTA PROPOSTA ESTÁ EM CONFORMIDADE COM AS EXIGÊNCIAS DO INSTRUMENTO CONVOCATÓRIO.

FORTALEZA, 03 DE SETEMBRO DE 2019



À PREGOEIRA DA PREFEITURA MUNICIPAL DE VIÇOSA DO CEARÁ
PROCESSO PREGÃO ELETRÔNICO Nº PE 01/2019 - SESA
DATA E HORA DE ABERTURA: 04/09/2019 ÀS 08:10H

OBJETO:

AQUISIÇÃO DE EQUIPAMENTOS, INSTRUMENTAIS, MÓVEIS E MATERIAL DE CONSUMO, JUNTO A SECRETARIA DE SAUDE.

EQUIPAMENTOS E MATERIAIS DIVERSOS								
ITEM	ESPECIFICAÇÕES	UND	QTD	MARCA	VALOR UNT	VALOR TOTAL	VL.UNT Extenso	VL.TOTAL Extenso
103	ESPALDAR / BARRA DE LING (MADEIRA) - ESPECIFICAÇÕES: FIXADO NA PAREDE; BARRA MÓVEL NÃO ACOMPANHA O ESPALDAR; DISTÂNCIA ENTRE PAREDE E ESPALDAR: 13,5 CM; DISTÂNCIA ENTRE OS BASTÕES: 19 CM; ESPESSURA DAS BARRAS: 3,2 CM; PESO SUPORTADO: 135 KG; COMPOSIÇÃO: MADEIRA PADRÃO EUCALIPTO: DA ESPÉCIE EUCALYPTUS GRANDIS CERTIFICADA PELA FSC; PARAFUSOS; DIMENSÕES E PESOS APROXIMADOS PRODUTO: DIMENSÕES: 48.0 CM X 93.0 CM X 238.0 CM (C X L X A) PESO: 15.0 KG EMBALAGEM: DIMENSÕES: 239.5 CM X 20.0 CM X 9.5 CM (C X L X A) PESO: 22.1 KG	UND	2	CARCI	R\$ 800,80	R\$ 1.601,60	oitocentos reais e oitenta centavos	mil seiscentos e um reais e sessenta centavos

VALOR GLOBAL DA PROPOSTA	R\$ 1.601,60	MIL SEISCENTOS E UM REAIS E SESENTA CENTAVOS
---------------------------------	---------------------	---

VALIDADE DA PROPOSTA: 60 (NOVENTA) DIAS

PRAZO DE ENTREGA : 10 (DEZ) DIAS

DECLARAMOS DE QUE NOS PREÇOS OFERTADOS ESTÃO INCLUÍDAS TODAS AS DESPESAS INCIDENTES SOBRE O FORNECIMENTO REFERENTES A TRIBUTOS, ENCARGOS SOCIAIS E DEMAIS ÔNUS ATINENTES À EXECUÇÃO DO SERVIÇO OBJETO DESTA LICITAÇÃO.

DECLARAMOS, PARA TODOS OS FINS DE DIREITO, QUE CUMPRIMOS PLENAMENTE OS REQUISITOS DE HABILITAÇÃO E QUE NOSSA CARTA PROPOSTA ESTÁ EM CONFORMIDADE COM AS EXIGÊNCIAS DO INSTRUMENTO CONVOCATÓRIO.

FORTALEZA, 03 DE SETEMBRO DE 2019



À PREGOEIRA DA PREFEITURA MUNICIPAL DE VIÇOSA DO CEARÁ
PROCESSO PREGÃO ELETRÔNICO Nº PE 01/2019 - SESA
DATA E HORA DE ABERTURA: 04/09/2019 ÀS 08:10H

OBJETO:

AQUISIÇÃO DE EQUIPAMENTOS, INSTRUMENTAIS, MÓVEIS E MATERIAL DE CONSUMO, JUNTO A SECRETARIA DE SAUDE.

EQUIPAMENTOS E MATERIAIS DIVERSOS								
ITEM	ESPECIFICAÇÕES	UND	QTD	MARCA	VALOR UNIT	VALOR TOTAL	VL.UNIT Extenso	VL.TOTAL Extenso
104	ESTANTES EM AÇO COM 06 PRATELEIRAS - REFORÇADAS REGULÁVEIS E DESMONTÁVEIS, TRATAMENTO ANTI-FERRUGINO, PINTURA ELETROSTÁTICA, MONTAGEM ATRAVÉS DE PARAFUSOS ZINCADOS, COLUNAS EM CHAPA DE 1,5MM, MEDINDO APROXIMADAMENTE 02 METROS DE ALTURA X 0,92M DE LARGURA E 30CM DE PROFUNDIDADE, SUPORTANDO NO MÍNIMO DE 100 KG	UND	18	DM	R\$ 232,73	R\$ 4.189,14	duzentos e trinta e dois reais e setenta e três centavos	quatro mil, cento e oitenta e nove reais e quatorze centavos

VALOR GLOBAL DA PROPOSTA	R\$ 4.189,14	quatro mil, cento e oitenta e nove reais e quatorze centavos
---------------------------------	---------------------	---

VALIDADE DA PROPOSTA: 60 (NOVENTA) DIAS

PRAZO DE ENTREGA : 10 (DEZ) DIAS

DECLARAMOS DE QUE NOS PREÇOS OFERTADOS ESTÃO INCLUÍDAS TODAS AS DESPESAS INCIDENTES SOBRE O FORNECIMENTO REFERENTES A TRIBUTOS, ENCARGOS SOCIAIS E DEMAIS ÔNUS ATINENTES À EXECUÇÃO DO SERVIÇO OBJETO DESTA LICITAÇÃO.

DECLARAMOS, PARA TODOS OS FINS DE DIREITO, QUE CUMPRIMOS PLENAMENTE OS REQUISITOS DE HABILITAÇÃO E QUE NOSSA CARTA PROPOSTA ESTÁ EM CONFORMIDADE COM AS EXIGÊNCIAS DO INSTRUMENTO CONVOCATÓRIO.

FORTALEZA, 03 DE SETEMBRO DE 2019



À PREGOEIRA DA PREFEITURA MUNICIPAL DE VIÇOSA DO CEARÁ
PROCESSO PREGÃO ELETRÔNICO Nº PE 01/2019 - SESA
DATA E HORA DE ABERTURA: 04/09/2019 ÀS 08:10H

OBJETO:

AQUISIÇÃO DE EQUIPAMENTOS, INSTRUMENTAIS, MÓVEIS E MATERIAL DE CONSUMO, JUNTO A SECRETARIA DE SAUDE.

EQUIPAMENTOS E MATERIAIS DIVERSOS								
ITEM	ESPECIFICAÇÕES	UND	QTD	MARCA	VALOR UNT	VALOR TOTAL	VL.UNT Extenso	VL.TOTAL Extenso
101	ESFIGMOMANÔMETRO DE PEDESTAL - ESFIGMOMANÔMETRO DE PEDESTAL - CORPO DE DURALUMÍNIO ANODIZADO COM PEDESTAL. - COLUNA DE MERCÚRIO COM 02 ESCALAS E GRAVAÇÃO NUMÉRICA MÍNIMA DE 10 EM 10MM DE HZ. - BOLSA DE AR, PÊRA E TUBOS CONECTORES EM BORRACHA SEM EMENDAS; MANÔMETRO DOTADO DE TUBO TRANSPARENTE COM ENCHIMENTO DE LÍQUIDO MANOMÉTRICO, COM MENISCO DE FÁCIL VISUALIZAÇÃO COM FAIXA DE MEDIÇÃO DE 0 A 300MMHG; PRECISÃO DE +/-2 MMHG E DISPOSITIVO QUE PREVINE O DERRAMAMENTO DO LÍQUIDO MANOMÉTRICO DURANTE A MEDIÇÃO E TRANSPORTE. POSSUI TUBO TRANSPARENTE CONFECCIONADO EM MATERIAL LISO, RÍGIDO, SEM ASPEREZA OU POROSIDADE APARENTE, QUE NÃO REAJA COM O LÍQUIDO MANOMÉTRICO E PERMITA UMA OBSERVAÇÃO NÍTIDA DO MENISCO; - MANGUITO E PÊRA DE INSUFLAÇÃO EM LÁTEX. - PEDESTAL EM TUBOS DE AÇO PINTADO EM EPOXI COM TRATAMENTO ANTIFERRUGINOSO. - BASE EM FERRO FUNDIDO PORTEGIDO CONTRA CORROSÃO COM RODÍZIOS DE 3". CAIXA PARA ACONDICIONAMENTO DO MANGUITO. CARACTERÍSTICAS FÍSICAS: TIPO COLUNA DE MERCÚRIO; CONFECCIONADO EM ALUMÍNIO; APLICAÇÃO EM ADULTOS; BRAÇADEIRA / FECHO: NYLON / METAL. MOD. AG002-PVC	UND	1	UNITEC	R\$ 562,50	R\$ 562,50	quinhentos e sessenta e dois reais e cinquenta centavos	quinhentos e sessenta e dois reais e cinquenta centavos

VALOR GLOBAL DA PROPOSTA	R\$ 562,50	QUINHENTOS E SESSENTA E DOIS REAIS E CINQUENTA CENTAVOS
---------------------------------	-------------------	--

VALIDADE DA PROPOSTA: 60 (NOVENTA) DIAS

PRAZO DE ENTREGA : 10 (DEZ) DIAS

DECLARAMOS DE QUE NOS PREÇOS OFERTADOS ESTÃO INCLUÍDAS TODAS AS DESPESAS INCIDENTES SOBRE O FORNECIMENTO REFERENTES A TRIBUTOS, ENCARGOS SOCIAIS E DEMAIS ÔNUS ATINENTES À EXECUÇÃO DO SERVIÇO OBJETO DESTA LICITAÇÃO.

DECLARAMOS, PARA TODOS OS FINS DE DIREITO, QUE CUMPRIMOS PLENAMENTE OS REQUISITOS DE HABILITAÇÃO E QUE NOSSA CARTA PROPOSTA ESTÁ EM CONFORMIDADE COM AS EXIGÊNCIAS DO INSTRUMENTO CONVOCATÓRIO.

FORTALEZA, 03 DE SETEMBRO DE 2019



PROPOSTA DE PREÇOS
Pregão Eletrônico Nº PE 01/2019 - SESA

À
PREFEITURA MUNICIPAL DE VIÇOSA DO CEARA
COMISSÃO DE LICITAÇÃO

OBJETO: AQUISIÇÃO DE EQUIPAMENTOS, INSTRUMENTAIS, MOVEIS E MATERIAL DE CONSUMO, JUNTO A SECRETARIA DE SAUDE

1. Condições Gerais da Proposta

ITEM	ESPECIFICAÇÃO	UND	QNT	MARCA	V.UNIT	V. TOTAL	V. EXT. UNT	V.EXT. TOTAL
97	ESCADA COM 2 DEGRAUS MATERIAL DE CONFECCÃO / ACABAMENTO AÇO INOXIDÁVEL, NÃO POSSUI RODÍZIO, TAMANHO DUPLO. Modelo/Referência: SCD10	UND	05	MARCA PROPRIA	R\$ 300,00	R\$ 1.500,00	TREZENTOS REAIS	HUM MIL E QUINHENTOS REAIS
TOTAL GLOBAL					R\$ 1.500,00	HUM MIL E QUINHENTOS REAIS		

VALOR GLOBAL DA PROPOSTA: R\$ 1.500,00 (HUM MIL E QUINHENTOS REAIS)

PRAZO DE ENTREGA: CONFORME EDITAL

PRAZO DE VALIDADE DA PROPOSTA: 90 (NOVENTA) DIAS

GARANTIA: 24 MESES

Declaramos que, nos valores apresentados acima, estão inclusos todos os tributos, encargos trabalhistas, previdenciários, fiscais e comerciais, taxas, fretes, seguros, deslocamentos de pessoal, custos, demais despesas que possam incidir sobre o fornecimento licitado, inclusive a margem de lucro e cumpre plenamente os requisitos de habilitação e que sua Carta Proposta está em conformidade com as exigências do instrumento convocatório.

Declaramos que estamos cumprindo plenamente os requisitos de habilitação e que sua Carta Proposta está em conformidade com as exigências do instrumento convocatório

Declaramos ainda:

1. Que responde por todos os prejuízos, perdas e danos que venham a ocorrer referente ao transporte e entrega dos produtos, caso venha a ser contratado.
2. Que possuímos assistência técnica no Estado do Ceara e/ou disponibilizaremos assistência técnica "in loco" em até 02 (dois) dias úteis da abertura do chamado pelo gestor do Núcleo a solicitar
3. Que o prazo de garantia dos produtos contra quaisquer defeitos de fabricação para os lotes cotados constantes no presente edital que não poderá ser inferior a **24 (vinte e quatro) meses**, sendo realizado na própria empresa.
4. Que forneceremos amostra conforme venha a ser solicitado.
5. Que nos comprometemos com o fornecimento de informações adicionais, solicitadas pelo Pregoeiro e/ou pela Central de Licitações da Prefeitura de Viçosa do Ceara. Refere-se: Laudos técnicos de análises do produto, CATÁLOGOS e outros, a qualquer tempo e/ou fase do processo licitatório.

03 DE SETEMBRO DE 2019.

ESTADO DO CEARÁ
PREFEITURA MUNICIPAL DE VIÇOSA DO CEARÁ
COMISSÃO PERMANENTE DE LICITAÇÃO
Secretária de Saúde
EDITAL DO PREGÃO ELETRÔNICO N.º PE 01/2019-SESA
Do Julgamento: MENOR PREÇO POR ITEM
Data: 04 de Setembro de 2019
Hora da Abertura: 08:00 Horas

DO OBJETO: AQUISIÇÃO DE EQUIPAMENTOS, INSTRUMENTAIS, MÓVEIS E MATERIAL DE CONSUMO, JUNTO A SECRETARIA DE SAUDE.

PROPOSTA DE PREÇOS

ITEM	UNID	QUANT	ESPECIFICAÇÕES DOS ITENS	VALOR	
				UNITARIO	TOTAL
65	UNID	07	AR CONDICIONADO (TIPO SPLIT) - 12.000 BTU'S- CAPACIDADE DE REFRIGERAÇÃO DE 12.000 BTU'S. VOLTAGEM 220 V. SISTEMA ESPECIAL DE TRIPLA FILTRAGEM, COM EXCLUSIVO FILTRO HEPA; DISPLAY DE TEMPERATURA DIGITAL; CONTROLE REMOTO COM DISPLAY EM CRISTAL LÍQUIDO; TIMER DIGITAL DE 24 HORAS; ENTRADA SUPERIOR DE AR; FUNÇÃO DIRECTIO: QUANDO ACIONADA, ALTERA O ÂNGULO DA ALETA HORIZONTAL; CAPACIDADE DE RESFRIAMENTO: 7.000 BTUS; COM AQUECIMENTO: NÃO; FUNÇÕES: AUTO, SIGA-ME, SLEEP, SWING, TIMER, TURBO; THERMOSTATO: DIGITAL; CONTROLE REMOTO: SIM; FILTRO DE AR: ANTI-ÁCARO, ANTIBACTÉRIA, ANTI-FUNGO. COR: BRANCO; CLASSIFICAÇÃO PROCCEL - A. MARCA: AGRATTO MODELO: SPLI FIT CCS12QF-R4	2.300,00	16.100,00
			Preço Unitário: Dois Mil Trezentos Reais		
			Preço Total: Dezesesseis Mil Cem Reais		
66	UNID	02	ARMÁRIO COM 01 PORTA E TRÊS PRATELEIRAS EM VIDRO (ARMÁRIO VITRINE) -LATERAIS, FUNDO E TETO EM CHAPA DE AÇO, FECHADURA TIPO YALE - PÉS PROTEGIDOS POR PONTEIRAS PLÁSTICAS; ACABAMENTO COM PINTURA ELETROSTÁTICA A PÓ (BRANCA). DIMENSÕES MÍNIMAS, 1,50 M DE ALTURA X 0,50 M DE LARGURA X 035 M DE PROFUNDIDADE. MARCA: GQS MODELO: B-02G	1.450,00	2.900,00
			Preço Unitário: Um Mil Quatrocentos e Cinquenta Reais		
			Preço Total: Dois Mil Novecentos Reais		
67	UNID	24	ARMARIO EM AÇO COM CHAVE, 02 PORTAS - EM AÇO, 04 PRATELEIRAS. DIMENSÕES APROXIMADAS, 1,80 A 2,1 X 0,7 A 1,1 X 0,35 M CAPACIDADE DE 50 KG POR PRATELEIRA. MARCA: GQS MODELO: ARM-02PA	680,00	16.320,00
			Preço Unitário: Seiscentos e Oitenta Reais		
			Preço Total: Dezesesseis Mil Trezentos e Vinte Reais		
68	UNID	08	ARQUIVO EM AÇO - COM 4 GAVETAS COM RODÍZIOS DESLIZANTES, PARA PASTAS SUSPENSAS TAMANHO OFÍCIO, EM CHAPA 26 (0,48MM), TRATADA E FOSFATIZADA, COM FECHADURA QUE TRAVA SIMULTANEAMENTE AS 4 GAVETAS. MEDIDAS PADRÃO, ALTURA, 1,34 M, LARGURA, 0,47 M, PROFUNDIDADE, 0,71 M. PINTURA EPÓXI COR CINZA ROYAL. MARCA: GQS MODELO: ARQ-404	650,00	5.200,00
			Preço Unitário: Seiscentos e Cinquenta Reais		
			Preço Total: Cinco Mil Duzentos Reais		

ESTADO DO CEARÁ
PREFEITURA MUNICIPAL DE VIÇOSA DO CEARÁ
COMISSÃO PERMANENTE DE LICITAÇÃO
Secretária de Saúde
EDITAL DO PREGÃO ELETRÔNICO N.º PE 01/2019-SESA
Do Julgamento: MENOR PREÇO POR ITEM
Data: 04 de Setembro de 2019
Hora da Abertura: 08:00 Horas

DO OBJETO: AQUISIÇÃO DE EQUIPAMENTOS, INSTRUMENTAIS, MÓVEIS E MATERIAL DE CONSUMO, JUNTO A SECRETARIA DE SAUDE.

PROPOSTA DE PREÇOS

TEM	UNID	QUANT	ESPECIFICAÇÕES DOS ITENS	VALOR	
				UNITARIO	TOTAL
81	UNID	173	CADEIRA - CONFECCIONADA EM AÇO I FERRO PINTADO, COM ASSENTO ENCOSTO EM POLIPROPILENO, SEM BRAÇO, SEM RODIZIO E SEM REGULAGEM DE ALTURA MARCA: GQS MODELO: ARQ-404	90,00	15.570,00
Preço Unitário: Noventa Reais					
Preço Total: Quinze Mil Quinhentos e Setenta Reais					
97	UNID	05	ESCADA COM 2 DEGRAUS - MATERJAL DE CONFECCÃO / ACABAMENTO AÇO INOXIDAVEL, NAO POSSUI RODIZIO, TAMANHO DUPLO. MARCA: GQS MODELO: E-02I	280,00	1.400,00
Preço Unitário: Duzentos e Oitenta Reais					
Preço Total: Um Mil Quatrocentos Reais					
119	UNID	13	LONGARINA 03 LUGARES - LONGARINA COM ASSENTO E ENCOSTO EM POLIPROPILENO (PP) CORES DIVERSAS- 03 LUGARES. ESTRUTURA REFORÇADA COM 2 TRAVESSAS E PROTEÇÃO PARA O ENCOSTO NÃO ESBARRAR NA PAREDE. - ENCOSTO: CONFECCIONADO EM POLIPROPILENO (PP), NO SISTEMA DE INJEÇÃO TERMOPLÁSTICA. FIXA-SE NA ESTRUTURA ATRAVÉS DE ENCAIXES RETANGULARES, COM TRAVAMENTO NA ESTRUTURA ATRAVÉS DE PINO-TAMPÃO, TAMBÉM CONFECCIONADO EM POLIPROPILENO (PP) DA MESMA COR DO ENCOSTO. ASSENTO: CONFECCIONADO EM POLIPROPILENO (PP), NO SISTEMA DE INJEÇÃO TERMOPLÁSTICA. POSSUI ENCAIXES DE GARRAS PARA FIXAR-SE NA ESTRUTURA, COM TRAVAMENTO FEITO POR PARAFUSOS DO TIPO AA. ACABAMENTOS DO ENCOSTO E ASSENTO: ACABAMENTO EM POLIPROPILENO (PP) COM PADRÕES DE CORES DIVERSAS. MEDIDAS APROXIMADAS: ASSENTO: LARGURA 46 CM, PROFUNDIDADE 40 CM - ENCOSTO: LARGURA 46 CM - ALTURA 32 CM. LONGARINA PRONTA. LARGURA: 3, LUGARES 162 CM, PROFUNDIDADE: 57 CM, ALTURA: 74 CM. MARCA: GQS MODELO: LONG-03P	380,00	4.940,00
Preço Unitário: Trezentos e Oitenta Reais					
Preço Total: Quatro Mil Novecentos e Quarenta Reais					
127	UNID	06	MESA DE REUNIÃO EM MADEIEIRA REVESTIDO EM FORMICA MDP/MDF/SIMILAR DIMENSÕES APROXIMADAS 1,20 M DE DIAMETRO 0,74 M DE ALTURA E 15MM DE ESPESSURA DO TAMPO. MARCA: GQS MODELO: M-R1	480,00	2.880,00
Preço Unitário: Quatrocentos e Oitenta Reais					
Preço Total: Dois Mil Oitocentos e Oitenta Reais					

ESTADO DO CEARÁ
PREFEITURA MUNICIPAL DE VIÇOSA DO CEARÁ
COMISSÃO PERMANENTE DE LICITAÇÃO
Secretária de Saúde
EDITAL DO PREGÃO ELETRÔNICO N.º PE 01/2019-SESA
Do Julgamento: MENOR PREÇO POR ITEM
Data: 04 de Setembro de 2019
Hora da Abertura: 08:00 Horas

DO OBJETO: AQUISIÇÃO DE EQUIPAMENTOS, INSTRUMENTAIS, MÓVEIS E MATERIAL DE CONSUMO, JUNTO A SECRETARIA DE SAUDE.

PROPOSTA DE PREÇOS

ITEM	UNID	QUANT	ESPECIFICAÇÕES DOS ITENS	VALOR	
				UNITARIO	TOTAL
128	UNID	05	MESA PARA COMPUTADOR MESA COM TAMPO EM MDF E ESTRUTURA BASE EM MADEIRA MDF/MDPMATERIAL DE CONFEÇÃO MADEIRA MDP*/MDF DIVISÕES 3 OU 4 GAVETAS COM SUPORTE PARA TECLADO RETRATIL IMPRESSORA E CPU MARCA: GQS MODELO: M-R1	500,00	2.500,00
Preço Unitário: Quinhentos Reais					
Preço Total: Dois Mil Quinhentos Reais					
150,	UNID	08	VENTILADOR DE TETO - COM 03 PAS, POTENCIA MJN1MA DE 127W, AREA DE VENTILAÇÃO MIN1MA DE 24M', VOLTAGEM, 220V. DIMENSÕES APROXIMADAS, PESO BRUTO DE 28 KG, 165 X 155 X 410 MM (LXAXP). COM GARANTIA DE 12 MESES. MARCA: VENTISOL MODELO:TETO	290,00	2.320,00
Preço Unitário: Duzentos e Noventa Reais					
Preço Total: Dois Mil Trezentos e Vinte Reais					

ESTADO DO CEARÁ
PREFEITURA MUNICIPAL DE VIÇOSA DO CEARÁ
COMISSÃO PERMANENTE DE LICITAÇÃO
Secretária de Saúde
EDITAL DO PREGÃO ELETRÔNICO N.º PE 01/2019-SESA
Do Julgamento: MENOR PREÇO POR ITEM
Data: 04 de Setembro de 2019
Hora da Abertura: 08:00 Horas

DO OBJETO: AQUISIÇÃO DE EQUIPAMENTOS, INSTRUMENTAIS, MÓVEIS E MATERIAL DE CONSUMO, JUNTO A SECRETARIA DE SAUDE.

CONDIÇÕES GERAIS

VALOR TOTAL DA PROPOSTA : R\$: 70.130,00 (SETENTA MIL CENTO E TRINTA REAIS)

VALIDADE DA PROPOSTA: De 60 (sessenta) dias corridos, contados a partir da data de abertura dos envelopes

ENTREGA DO MATERIAL: Conforme Edital , após ordem de fornecimento .

CONDIÇÕES DE PAGAMENTO: Conforme Edital .

Declaro expressamente que será cumprido o fornecimento de acordo com as especificações, a partir da assinatura do contrato. Declaramos para todos os efeitos legais, que ao apresentar esta proposta, com os preços e prazos acima indicados, estamos de pleno acordo com as condições estabelecidas para esta licitação, as quais nos submetemos incondicionalmente e integralmente. Já estão inclusos nos preços todos os impostos, encargos trabalhistas, previdenciários, fiscais e comerciais, taxas, fretes, seguros deslocamentos de pessoal e quaisquer outros custos ou despesas que incidam ou venham a incidir direta ou indiretamente sobre o fornecimento dos produtos, constantes da proposta;

Certificamos que estamos de acordo com todas as exigências do PREGÃO ELETRÔNICO Nº PE 01/2019-SESA comprometemos a substituir todas as mercadorias que apresentarem defeito de fabricação; Garantia de 12 (doze) meses contra defeito de fabricação; mercadoria de procedência nacional.



À PREGOEIRA DA PREFEITURA MUNICIPAL DE VIÇOSA DO CEARÁ
PROCESSO PREGÃO ELETRÔNICO Nº PE 01/2019 - SESA
DATA E HORA DE ABERTURA: 04/09/2019 ÀS 08:10H

OBJETO:

AQUISIÇÃO DE EQUIPAMENTOS, INSTRUMENTAIS, MÓVEIS E MATERIAL DE CONSUMO, JUNTO A SECRETARIA DE SAUDE.

EQUIPAMENTOS E MATERIAIS DIVERSOS								
ITEM	ESPECIFICAÇÕES	UND	QTD	MARCA	VALOR UNT	VALOR TOTAL	VL. UNT Extenso	VL. TOTAL Extenso
97	ESCADA COM 2 DEGRAUS - MATERIAL DE CONFEÇÃO / ACABAMENTO AÇO INOXIDÁVEL, NÃO POSSUI RODIZIO, TAMANHO DUPLO.	UND	5	STA CLARA	R\$ 272,73	R\$ 1.363,65	duzentos e setenta e dois reais e setenta e três centavos	mil trezentos e sessenta e três reais e sessenta e cinco centavos

VALOR GLOBAL DA PROPOSTA	R\$ 1.363,65	MIL TREZENTOS E SESSENTA E TRÊS REAIS E SESSENTA E CINCO CENTAVOS
--------------------------	--------------	---

VALIDADE DA PROPOSTA: 60 (NOVENTA) DIAS

PRAZO DE ENTREGA : 10 (DEZ) DIAS

DECLARAMOS DE QUE NOS PREÇOS OFERTADOS ESTÃO INCLUÍDAS TODAS AS DESPESAS INCIDENTES SOBRE O FORNECIMENTO REFERENTES A TRIBUTOS, ENCARGOS SOCIAIS E DEMAIS ÔNUS ATINENTES À EXECUÇÃO DO SERVIÇO OBJETO DESTA LICITAÇÃO.

DECLARAMOS, PARA TODOS OS FINS DE DIREITO, QUE CUMPRIMOS PLENAMENTE OS REQUISITOS DE HABILITAÇÃO E QUE NOSSA CARTA PROPOSTA ESTÁ EM CONFORMIDADE COM AS EXIGÊNCIAS DO INSTRUMENTO CONVOCATÓRIO.

FORTALEZA, 03 DE SETEMBRO DE 2019

PROPOSTA DE PREÇOS

Fortaleza – CE, 04 de setembro de 2019.

À
Prefeitura Municipal de Viçosa do Ceará-CE
Comissão Permanente de Licitação
Viçosa do Ceará-CE.

REF.: PREGÃO ELETRÔNICO Nº 01/2019-SESA

Objeto: AQUISIÇÃO DE EQUIPAMENTOS, INSTRUMENTAIS, MOVEIS E MATERIAL DE CONSUMO, JUNTO A SECRETARIA DE SAUDE.

ITEM	ESPECIFICAÇÃO	UND	MARCA	QUANT	VR. UNIT.	VR. TOTAL
96	ELETROCARDIOGRAFO PORTÁTIL: - 3 CANAIS E 12 DERIVAÇÕES; - - DISPLAY GRÁFICO DE ECG; - IMPRESSÃO DO TEMPO DE REGISTRO E BPM;- - REGISTRO INSTANTÂNEO DE ARRITMIAS. ECG:- - DETECÇÃO DA ONDA "R", POR SOFTWARE INTELIGENTE; - RECONHECIMENTO E VALIDAÇÃO DO PULSO DE MARCA-PASSO; - CABO DE ECG: 10 VIAS; - - DERIVAÇÕES: DI, DII, DIII, AVR, AVL, AVF, V1 A V6; - FAIXA DE MEDIÇÃO: 30 A 300 BPM; - - PRECISÃO: 1 BPM OU 2% (QUAL FOR O MAIOR); - FILTRO OFF: 0,05HZ A 100HZ; - - SENSIBILIDADE: 0,5 - 1 – 2MV/CM; - DETECÇÃO DE ELETRODO SOLTO: SIM E COM INDICAÇÃO NO DISPLAY; - RETORNO APÓS DESFIBRILAÇÃO: MENOR 9 SEG - - RECARGA COM PAPEL PADRÃO PARA ECG - REALIZA CARDIOVERSÃO - ACESSÓRIOS: - 1 CABO DE PACIENTE 10 VIAS (TIPO PINO)-REF.CP-10; - - 4 ELETRODOS CLIP ADULTO; - 6 ELETRODOS DE SUCÇÃO ADULTO; - - 1 TUBO DE GEL PARA ECG; - 1 CABO DE FORÇA DE 3 PINOS (2,5M); - - 1 MANUAL DO USUÁRIO; - 1 CERTIFICADO DE GARANTIA. ALARMES: ALARME EM MENSAGEM VISUAL DE ELETRODO SOLTO E BATERIA FRACA. ESPECIFICAÇÕES GERAIS: - DISPLAY GRÁFICO; - AJUSTE DE GANHO DE ½, 1 E 2 MV/CM; - AJUSTE DE VELOCIDADE DE TRAÇADO PARA 25 OU 50MM/S; - DADOS DE IMPRESSÃO: 12 DERIVAÇÕES DE ECG, SINAL DE CALIBRAÇÃO 1MV/10MM, FREQUÊNCIA CARDÍACA, SENSIBILIDADE, VELOCIDADE, FILTRO E TEMPO DE REGISTRO; - - MODO	UNID	ALFAMED	02	R\$ 11.600,00 (Onze mil e seiscentos reais)	R\$ 23.200,00 (Vinte e três mil e duzentos reais)

<p>MANUAL: REGISTRO LIVRE DE CADA DERIVAÇÃO; - MODO AUTOMÁTICO: REGISTRA 4 SEGUNDOS DE CADA UMA DAS 12 DERIVAÇÕES PRESSIONANDO-SE APENAS UMA ÚNICA TECLA; - MENSAGENS DIVERSAS DE ALERTA, INCLUSIVE ELETRODO SOLTO; - FILTRO NOTCH DE 60 HERTZ; - - AQUISIÇÃO SIMULTÂNEA DAS 12 DERIVAÇÕES; - REGISTRA AS ARRITMIAS NO MESMO INSTANTE EM TODAS AS DERIVAÇÕES. ALIMENTAÇÃO: - REDE ELÉTRICA: 110 A 230VAC - 50/60HZ; - ADEQUADA PARA A CONEXÃO À REDE ELÉTRICA CISPR11; - BATERIA INTERNA: 12VDC/1,3AH;</p>					
VALOR GLOBAL DA PROPOSTA:					R\$ 23.200,00

Valor Global da Proposta R\$ 23.200,00 (Vinte e três mil e duzentos reais).

Validade da proposta: 60 (sessenta) dias.

Prazo de entrega: A entrega dos bens será feita até no máximo 10 (dez) dias, a contar da data de recebimento da ordem de compra.

Declaramos que, nos valores apresentados acima, estão inclusos todos os tributos, encargos trabalhistas, previdenciários, fiscais e comerciais, taxas, fretes, seguros, deslocamento de pessoal, custos, demais despesas que possam incidir sobre o fornecimento licitado, inclusive a margem de lucro e cumpre plenamente os requisitos de habilitação e que sua carta proposta está em conformidade com as exigências do instrumento convocatório.



À
Prefeitura Municipal de Viçosa do Ceará
Pregoeira Municipal: Flávia Maria Carneiro da Costa

PROPOSTA
Número do Pregão Eletrônico: PE 01/2019-SESA
Objeto: AQUISIÇÃO DE EQUIPAMENTOS, INSTRUMENTAIS, MÓVEIS E MATERIAL DE CONSUMO, JUNTO A SECRETARIA DE SAUDE.
Lote: 96
Item: 96
Especificação do Objeto: ELETROCARDIOGRAFO PORTÁTIL: -3 CANAIS E 12 DERIVAÇÕES; - - DISPLAY GRÁFICO DE ECG; - IMPRESSÃO DO TEMPO DE REGISTRO E BPM;- - REGISTRO INSTANTÂNEO DE ARRITMIAS. ECG:- - DETECÇÃO DA ONDA "R", POR SOFTWARE INTELIGENTE; - RECONHECIMENTO E VALIDAÇÃO DO PULSO DE MARCA-PASSO; - CABO DE ECG: 10 VIAS; - - DERIVAÇÕES: DI, DII, DIII, AVR, AVL, AVF, Vi A V6; - FAIXA DE MEDIÇÃO: 30 A 300 BPM; - - PRECISÃO: 1 BPM OU 2% (QUAL FOR O MAIOR); - FILTRO OFF: 0,051—IZ A 1001—IZ; - - SENSIBILIDADE: 0,5 - 1 - 2MV/CM; - DETECÇÃO DE ELETRODO SOLTO: SIM E COM INDICAÇÃO NO DISPLAY; - RETORNO APÓS DESFIBRILAÇÃO: MENOR 9 SEG - - RECARGA COM PAPEL PADRÃO PARA ECG - REALIZA CARDIOVERSÃO - ACESSÓRIOS: - 1 CABO DE PACIENTE 10 VIAS (TIPO PINO)-REF.CP-10; - - 4 ELETRODOS CLIP ADULTO; - 6 ELETRODOS DE SUÇÃO ADULTO; - - 1 TUBO DE GEL PARA ECG; - 1 CABO DE FORÇA DE 3 PINOS (2,5M); - - 1 MANUAL DO USUÁRIO; - 1 CERTIFICADO DE GARANTIA. ALARMES: ALARME EM MENSAGEM VISUAL DE ELETRODO SOLTO E BATERIA FRACA. ESPECIFICAÇÕES GERAIS: - DISPLAY GRÁFICO; - AJUSTE DE GANHO DE 'A, 1 E 2 MV/CM; - AJUSTE DE VELOCIDADE DE TRAÇADO PARA 25 OU 50MMJS; - DADOS DE IMPRESSÃO: 12 DERIVAÇÕES DE ECG, SINAL DE CALIBRAÇÃO 1MV/10MM, FREQUÊNCIA CARDÍACA, SENSIBILIDADE, VELOCIDADE, FILTRO E TEMPO DE REGISTRO; - - MODO MANUAL: REGISTRO LIVRE DE CADA DERIVAÇÃO; - MODO AUTOMÁTICO: REGISTRA 4 SEGUNDOS DE CADA UMA DAS 12 DERIVAÇÕES PRESSIONANDO-SE APENAS UMA ÚNICA TECLA; - MENSAGENS DIVERSAS DE ALERTA, INCLUSIVE ELETRODO SOLTO; - FILTRO NOTCH DE 60 HERTZ; - - AQUISIÇÃO SIMULTÂNEA DAS 12 DERIVAÇÕES; - REGISTRA AS ARRITMIAS NO MESMO INSTANTE EM TODAS AS DERIVAÇÕES. ALIMENTAÇÃO: - REDE ELÉTRICA: 110 A 230VAC -50/60HZ; - ADEQUADA PARA A CONEXÃO À REDE ELÉTRICA CISPRI 1; - BATERIA INTERNA: 12VDC/1,3AH;
Marca: Bionet.
Unid: UNID
Quantidade: 02
Valor Proposto (unitário): R\$ 11.000,00 (Onze Mil Reais).
Valor Total do Lote: R\$ 22.000,00 (Vinte e Dois Mil Reais).
Prazo de Entrega dos bens: A entrega dos bens será feita até no máximo 10 (dez) dias, a contar da data de recebimento da ordem de compra.
Prazo de Validade da Proposta: 60 (sessenta) dias.
Declaramos que nos valores apresentados acima, estão inclusos todos os tributos, encargos trabalhistas, previdenciários, fiscais e comerciais, taxas, fretes, seguros, deslocamentos de pessoal, custos, demais despesas que possam incidir sobre o fornecimento licitado, inclusive a margem de lucro e cumpre plenamente os requisitos de habilitação e que sua Carta Proposta está em conformidade com as exigências do instrumento convocatório.
Data: 04 de Setembro de 2019.

À PREGOEIRA DA PREFEITURA MUNICIPAL DE VIÇOSA DO CEARÁ
PROCESSO PREGÃO ELETRÔNICO Nº PE 01/2019 - SESA
DATA E HORA DE ABERTURA: 04/09/2019 ÀS 08:10H

OBJETO:

AQUISIÇÃO DE EQUIPAMENTOS, INSTRUMENTAIS, MÓVEIS E MATERIAL DE CONSUMO, JUNTO A SECRETARIA DE SAUDE.

EQUIPAMENTOS E MATERIAIS DIVERSOS								
ITEM	ESPECIFICAÇÕES	UND	QTD	MARCA	VALOR UNT	VALOR TOTAL	VL.UNT Extenso	VL.TOTAL Extenso
96	ELETROCARDÍOGRAFO PORTÁTIL: - 3 CANAIS E 12 DERIVAÇÕES; - DISPLAY GRÁFICO DE ECG; - IMPRESSÃO DO TEMPO DE REGISTRO E BPM; - REGISTRO INSTANTÂNEO DE ARRITMIAS. ECG: - DETECÇÃO DA ONDA "R", POR SOFTWARE INTELIGENTE; - RECONHECIMENTO E VALIDAÇÃO DO PULSO DE MARCA-PASSO; - CABO DE ECG: 10 VIAS; - DERIVAÇÕES: DI, DII, DIII, AVR, AVL, AVF, V1 A V6; - FAIXA DE MEDIÇÃO: 30 A 300 BPM; - PRECISÃO: 1 BPM OU 2% (QUAL FOR O MAIOR); - FILTRO OFF: 0,05HZ A 100HZ; - SENSIBILIDADE: 0,5 - 1 - 2MV/CM; - DETECÇÃO DE ELETRODO SOLTO: SIM E COM INDICAÇÃO NO DISPLAY; - RETORNO APÓS DESFIBRILAÇÃO: MENOR 9 SEG - RECARGA COM PAPEL PADRÃO PARA ECG - REALIZA CARDIOVERSÃO - ACESSÓRIOS: - 1 CABO DE PACIENTE 10 VIAS (TIPO PINO)-REF.CP-10; - 4 ELETRODOS CLIP ADULTO; - 6 ELETRODOS DE SUCÇÃO ADULTO; - 1 TUBO DE GEL PARA ECG; - 1 CABO DE FORÇA DE 3 PINOS (2,5M); - 1 MANUAL DO USUÁRIO; - 1 CERTIFICADO DE GARANTIA. ALARMES: ALARME EM MENSAGEM VISUAL DE ELETRODO SOLTO E BATERIA FRACA. ESPECIFICAÇÕES GERAIS: - DISPLAY GRÁFICO; - AJUSTE DE GANHO DE 1/2, 1 E 2 MV/CM; - AJUSTE DE VELOCIDADE DE TRAÇADO PARA 25 OU 50MM/S; - DADOS DE IMPRESSÃO: 12 DERIVAÇÕES DE ECG, SINAL DE CALIBRAÇÃO 1MV/10MM, FREQUÊNCIA CARDÍACA, SENSIBILIDADE, VELOCIDADE, FILTRO E TEMPO DE REGISTRO; - MODO MANUAL: REGISTRO LIVRE DE CADA DERIVAÇÃO; - MODO AUTOMÁTICO: REGISTRA 4 SEGUNDOS DE CADA UMA DAS 12 DERIVAÇÕES PRESSIONANDO-SE APENAS UMA ÚNICA TECLA; - MENSAGENS DIVERSAS DE ALERTA, INCLUSIVE ELETRODO SOLTO; - FILTRO NOTCH DE 60 HERTZ; - AQUISIÇÃO SIMULTÂNEA DAS 12 DERIVAÇÕES; - REGISTRA AS ARRITMIAS NO MESMO INSTANTE EM TODAS AS DERIVAÇÕES. ALIMENTAÇÃO: - REDE ELÉTRICA: 110 A 230VAC - 50/60HZ; - ADEQUADA PARA A CONEXÃO À REDE ELÉTRICA CISPR11; - BATERIA INTERNA: 12VDC/1,3AH; MOD. EX-03	UND	2	EMAI	R\$ 8.252,73	R\$ 16.505,46	oito mil, duzentos e cinquenta e dois reais e setenta e três centavos	dezesesseis mil, quinhentos e cinco reais e quarenta e seis centavos

VALOR GLOBAL DA PROPOSTA	R\$ 16.505,46	DEZESSEIS MIL, QUINHENTOS E CINCO REAIS E QUARENTA E SEIS CENTAVOS
---------------------------------	----------------------	---

VALIDADE DA PROPOSTA: 60 (NOVENTA) DIAS

PRAZO DE ENTREGA : 10 (DEZ) DIAS

DECLARAMOS DE QUE NOS PREÇOS OFERTADOS ESTÃO INCLuíDAS TODAS AS DESPESAS INCIDENTES SOBRE O FORNECIMENTO REFERENTES A TRIBUTOS, ENCARGOS SOCIAIS E DEMAIS ÔNUS ATINENTES À EXECUÇÃO DO SERVIÇO OBJETO DESTA LICITAÇÃO.

DECLARAMOS, PARA TODOS OS FINS DE DIREITO, QUE CUMPRIMOS PLENAMENTE OS REQUISITOS DE HABILITAÇÃO E QUE NOSSA CARTA PROPOSTA ESTÁ EM CONFORMIDADE COM AS EXIGÊNCIAS DO INSTRUMENTO CONVOCATÓRIO.

FORTALEZA, 03 DE SETEMBRO DE 2019

À
Prefeitura Municipal de Viçosa do Ceará
Pregoeira Municipal: Flávia Maria Carneiro da Costa

PROPOSTA
Número do Pregão Eletrônico: PE 01/2019-SESA
Objeto: AQUISIÇÃO DE EQUIPAMENTOS, INSTRUMENTAIS, MÓVEIS E MATERIAL DE CONSUMO, JUNTO A SECRETARIA DE SAUDE.
Lote: 94
Item: 94
Especificação do Objeto: DETECTOR FETAL PORTÁTIL - CARACTERÍSTICAS: TRANSDUTOR DE ALTA SENSIBILIDADE, COMPACTO, LEVE E DE FÁCIL OPERAÇÃO, ALTO-FALANTE DE ALTA PERFORMANCE, DESIGN ERGONÔMICO E COMPARTIMENTO PARA TRANSDUTOR, ENTRADA PARA FONE DE OUVIDO, GRAVADOR OU COMPUTADOR, BOTÃO LIGA DESLIGA, CONTROLE DE VOLUME E DESLIGAMENTO AUTOMÁTICO, TELA DE LCD COLORIDA PARA VISUALIZAÇÃO NUMÉRICA E DA ONDA DO BATIMENTO CARDÍACO FETAL, ALARMES VISUAIS/SONOROS AJUSTÁVEIS E PROGRAMÁVEIS, BATERIA INTERNA RECARREGÁVEL E CARREGADOR INTEGRADO. ESPECIFICAÇÃO TÉCNICA: FREQUÊNCIA ULTRA-SOM: 2 MHZ, INTENSIDADE ULTRA-SOM: <10MW/CM 2, FONTE DE ALIMENTAÇÃO: DC NI-MH BATERIA RECARREGÁVEL AC 110/220V, 50/601—IZ, DISPLAY: 45 MILÍMETROS x 25 MILÍMETROS LCD, FCF FAIXA DE MEDIÇÃO: 50 24013PM, RESOLUÇÃO DA FCF: IBPM, PRECISÃO FFIR: ± 1 BPM, CONSUMO DE ENERGIA: <1W, DIMENSÕES: 135 MILÍMETROS x 95 MILÍMETROS x 35 MILÍMETROS, PESO: 200G. ACOMPANHA: CORPO PRINCIPAL, SONDA 2MHZ, 2 BATERIAS NI-MH 1.2V, ADAPTADOR AC 1101220V, 50/601—IZ, BOLSA DE TRANSPORTE, MANUAL. REGISTRO NA ANVISA;
Marca: MD
Unid: UNID
Quantidade: 05
Valor Proposto (unitário): R\$ 1.320,00 (Um Mil Trezentos e Vinte Reais).
Valor Total do Lote: R\$ 6.600,00 (Seis Mil e Seiscentos Reais).
Prazo de Entrega dos bens: A entrega dos bens será feita até no máximo 10 (dez) dias, a contar da data de recebimento da ordem de compra.
Prazo de Validade da Proposta: 60 (sessenta) dias.
Declaramos que nos valores apresentados acima, estão inclusos todos os tributos, encargos trabalhistas, previdenciários, fiscais e comerciais, taxas, fretes, seguros, deslocamentos de pessoal, custos, demais despesas que possam incidir sobre o fornecimento licitado, inclusive a margem de lucro e cumpre plenamente os requisitos de habilitação e que sua Carta Proposta está em conformidade com as exigências do instrumento convocatório.
Data: 04 de Setembro de 2019.



À
Prefeitura Municipal de Viçosa do Ceará
Pregoeira Municipal: Flávia Maria Carneiro da Costa

PROPOSTA
Número do Pregão Eletrônico: PE 01/2019-SESA
Objeto: AQUISIÇÃO DE EQUIPAMENTOS, INSTRUMENTAIS, MÓVEIS E MATERIAL DE CONSUMO, JUNTO A SECRETARIA DE SAUDE.
Lote: 93
Item: 93
Especificação do Objeto: DESFIBRILADOR CONVENCIONAL - CARACTERÍSTICAS - CARGA REGULÁVEL DE 1 À 360 JOULES AJUSTÁVEIS ATRAVÉS DE TECLAS BLINDADAS: 1, 2, 5,10, 20, 30, 40, 50, 60, 80, 100, 150, 200, 250, 300 E 360. SELEÇÃO E CARGA: MEDIANTE COMANDO ÚNICO. ESTE RECURSO AMPLIA E AGILIZA SUA OPERAÇÃO. CIRCUITO DE APLICAÇÃO: MANTÉM O PACIENTE TOTALMENTE ISOLADO E PROTEGIDO DA REDE ELÉTRICA E DO TERRA. CIRCUITO DE 93 SINCRONISMO: REALIZA CARDIOVERSÃO ATRAVÉS DE SINCRONISMO COM A ONDA 'R' FORNECIDA PELO MONITOR MX-10 / MX-20 / MX-300. DESCARGA AUTOMÁTICA DE ENERGIA ARMAZENADA APÓS CADA APLICAÇÃO. TEMPO MÁXIMO DE CARGA: 10 SEGUNDOS. DESCARGA CAPACITIVA AMORTECIDA (LOWN) 3 CIRCUITOS DE PROTEÇÃO: DESLIGAMENTO POR TEMPO DESLIGAMENTO POR TENSÃO DESLIGAMENTO POR PROGRAMAÇÃO.
Marca: HearthSine.
Unid: UNID
Quantidade: 02
Valor Proposto (unitário): R\$ 12.980,00 (Doze Mil Novecentos e Oitenta Reais).
Valor Total do Lote: R\$ 25.960,00 (Vinte e Cinco Mil Novecentos e Sessenta Reais).
Prazo de Entrega dos bens: A entrega dos bens será feita até no máximo 10 (dez) dias, a contar da data de recebimento da ordem de compra.
Prazo de Validade da Proposta: 60 (sessenta) dias.
Declaramos que nos valores apresentados acima, estão inclusos todos os tributos, encargos trabalhistas, previdenciários, fiscais e comerciais, taxas, fretes, seguros, deslocamentos de pessoal, custos, demais despesas que possam incidir sobre o fornecimento licitado, inclusive a margem de lucro e cumpre plenamente os requisitos de habilitação e que sua Carta Proposta está em conformidade com as exigências do instrumento convocatório.
Data: 04 de Setembro de 2019.

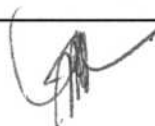

À PREGOEIRA DA PREFEITURA MUNICIPAL DE VIÇOSA DO CEARÁ
PROCESSO PREGÃO ELETRÔNICO Nº PE 01/2019 - SESA
DATA E HORA DE ABERTURA: 04/09/2019 ÀS 08:10H

OBJETO:

AQUISIÇÃO DE EQUIPAMENTOS, INSTRUMENTAIS, MÓVEIS E MATERIAL DE CONSUMO, JUNTO A SECRETARIA DE SAUDE.

EQUIPAMENTOS E MATERIAIS DIVERSOS								
ITEM	ESPECIFICAÇÕES	UND	QTD	MARCA	VALOR UNT	VALOR TOTAL	VL.UNT Extenso	VL.TOTAL Extenso
93	DEFIBRILADOR CONVENCIONAL - CARACTERÍSTICAS - CARGA REGULÁVEL DE 1 À 360 JOULES AJUSTÁVEIS ATRAVÉS DE TECLAS BLINDADAS: 1, 2, 5,10, 20, 30, 40, 50, 60, 80, 100, 150, 200, 250, 300 E 360. SELEÇÃO E CARGA: MEDIANTE COMANDO ÚNICO. ESTE RECURSO AMPLIA E AGILIZA SUA OPERAÇÃO. CIRCUITO DE APLICAÇÃO: MANTÉM O PACIENTE TOTALMENTE ISOLADO E PROTEGIDO DA REDE ELÉTRICA E DO TERRA. CIRCUITO DE SINCRONISMO: REALIZA CARDIOVERSÃO ATRAVÉS DE SINCRONISMO COM A ONDA 'R' FORNECIDA PELO MONITOR MX-10 / MX-20 / MX-300. DESCARGA AUTOMÁTICA DE ENERGIA ARMAZENADA APÓS CADA APLICAÇÃO. TEMPO MÁXIMO DE CARGA: 10 SEGUNDOS. DESCARGA CAPACITIVA AMORTECIDA (LOWN) 3 CIRCUITOS DE PROTEÇÃO: DESLIGAMENTO POR TEMPO DESLIGAMENTO POR TENSÃO DESLIGAMENTO POR PROGRAMAÇÃO. MOD. DX 10 PLUS	UND	2	EMAI	R\$ 10.176,47	R\$ 20.352,94	dez mil, cento e setenta e seis reais e quarenta e sete centavos	vinte mil, trezentos e cinquenta e dois reais e quatro centavos

VALOR GLOBAL DA PROPOSTA	R\$ 20.352,94	VINTE MIL, TREZENTOS E CINQUENTA E DOIS REAIS E NOVENTA E QUATRO CENTAVOS
---------------------------------	----------------------	--

VALIDADE DA PROPOSTA: 60 (NOVENTA) DIAS

PRAZO DE ENTREGA : 10 (DEZ) DIAS

DECLARAMOS DE QUE NOS PREÇOS OFERTADOS ESTÃO INCLUÍDAS TODAS AS DESPESAS INCIDENTES SOBRE O FORNECIMENTO REFERENTES A TRIBUTOS, ENCARGOS SOCIAIS E DEMAIS ÔNUS ATINENTES À EXECUÇÃO DO SERVIÇO OBJETO DESTA LICITAÇÃO.

DECLARAMOS, PARA TODOS OS FINS DE DIREITO, QUE CUMPRIMOS PLENAMENTE OS REQUISITOS DE HABILITAÇÃO E QUE NOSSA CARTA PROPOSTA ESTÁ EM CONFORMIDADE COM AS EXIGÊNCIAS DO INSTRUMENTO CONVOCATÓRIO.

FORTALEZA, 03 DE SETEMBRO DE 2019



À

Prefeitura Municipal de Viçosa do Ceará
 Comissão de Licitação

PREGÃO ELETRÔNICO Nº 01/2019 – SESA

OBJETO: AQUISIÇÃO DE EQUIPAMENTOS, INSTRUMENTAIS, MÓVEIS E MATERIAL DE CONSUMO, JUNTO A SECRETARIA DE SAÚDE.

ITEM	QTD	UND	DESCRIÇÃO	MARCA/MODELO	VALOR UNITARIO R\$	VALOR TOTAL R\$
93	02	UND	DESFIBRILADOR CONVENCIONAL - CARACTERÍSTICAS - CARGA REGULÁVEL DE 1 À 360 JOULES AJUSTÁVEIS ATRAVÉS DE TECLAS BLINDADAS: 1, 2, 5,10, 20, 30, 40, 50, 60, 80, 100, 150, 200, 250, 300 E 360. SELEÇÃO E CARGA: MEDIANTE COMANDO ÚNICO. ESTE RECURSO AMPLIA E AGILIZA SUA OPERAÇÃO. CIRCUITO DE APLICAÇÃO: MANTÉM O PACIENTE TOTALMENTE ISOLADO E PROTEGIDO DA REDE ELÉTRICA E DO TERRA. CIRCUITO DE 93 SINCRONISMO: REALIZA CARDIOVERSÃO ATRAVÉS DE SINCRONISMO COM A ONDA 'R' FORNECIDA PELO UNID. 2 MONITOR MX-10 / MX-20 / MX-300. DESCARGA AUTOMÁTICA DE ENERGIA ARMAZENADA APÓS CADA APLICAÇÃO. TEMPO MÁXIMO DE CARGA: 10 SEGUNDOS. DESCARGA CAPACITIVA AMORTECIDA (LOWN) 3 CIRCUITOS DE PROTEÇÃO: DESLIGAMENTO POR TEMPO DESLIGAMENTO POR TENSÃO DESLIGAMENTO POR PROGRAMAÇÃO	INSTRAMED / APOLUS ANVISA : 10242950011	R\$ 10.100,00	R\$ 20.200,00
VALOR TOTAL DO ITEM 93: R\$ 20.200,00 (VINTE MIL E DUZENTOS REAIS)						

CONDIÇÕES COMERCIAIS:

Validade da Proposta	90 (Noventa) dias
Condições de Pagamento	30 (Trinta) dias
Prazo de Entrega	10 (dez) dias
Local de Entrega	Conforme edital
Garantia	12 (doze) meses

Impostos	Inclusos
Frete	Por Nossa Conta

Declarações da proposta:

Valor Global da Proposta **(VINTE MIL E DUZENTOS REAIS)**

Validade da Proposta: 90 (Noventa) dias.

Prazo de Entrega: A entrega dos bens será feita até no máximo 10 (dez) dias, a contar da data de recebimento da ordem de compra.

O licitante declara que, nos valores apresentados acima, estão inclusos todos os tributos, encargos trabalhistas, previdenciários, fiscais e comerciais, taxas, fretes, seguros, deslocamentos de pessoal, custos, demais despesas que possam incidir sobre o fornecimento licitado, inclusive a margem de lucro e cumpre plenamente os requisitos de habilitação e que sua Carta Proposta está em conformidade com as exigências do instrumento convocatório.



À

Prefeitura Municipal de Viçosa do Ceará

Comissão de Licitação

PREGÃO ELETRÔNICO Nº 01/2019 - SESA

OBJETO: AQUISIÇÃO DE EQUIPAMENTOS, INSTRUMENTAIS, MÓVEIS E MATERIAL DE CONSUMO, JUNTO A SECRETARIA DE SAUDE.

ITEM	QTD	UND	Descrição do item	MARCA / MODELO	Preço unitário	Preço total
92	02	UND	<p>DESFIBRILADOR EXTERNO AUTOMÁTICO (DEA) - EQUIPAMENTO COMPACTO, LEVE, PORTÁTIL, MICROPROCESSADO, ADAPTÁVEL A QUALQUER PACIENTE. TECNOLOGIA DE ONDA BIFÁSICA EXPONENCIAL TRUNCADA, EM CONFORMIDADE COM O GUIDELINE 2015 DA AHA E POSSIBILIDADE DE FUTURAS ATUALIZAÇÕES DE PROTOCOLO NO PRÓPRIO LOCAL ONDE O EQUIPAMENTO ESTIVER INSTALADO. - PROJETADO PARA ATENDIMENTO EM EMERGÊNCIAS CARDÍACAS E APLICAÇÃO COM USO DE PÁS ADESIVAS.</p> <p>COM SISTEMA AUTOMÁTICO DE AVALIAÇÃO DE ECG, QUE DETECTA COMPLEXOS QRS E IDENTIFICA AUTOMATICAMENTE ARRITMIAS MALIGNAS QUE NECESSITAM DE DESFIBRILAÇÃO AUTOMÁTICA. ADAPTÁVEL A QUALQUER PACIENTE (ADULTOS E INFANTIL). ANÁLISE DE IMPEDÂNCIA TORÁCICA COM AUMENTO DA EFICÁCIA NA DESFIBRILAÇÃO QUE REDUZ O RISCO DE CANOS CAUSADOS AO CORAÇÃO - MENSAGEM E COMANDO POR TEXTO, VOZ E SINAIS VISUAIS, APRESENTAÇÃO EM TEMPO REAL DA CURVA DO ECG NA TELA (DISPLAY) COM ÂNGULO SUPERIOR A 30% (TRINTA) POR CENTO PARA MELHOR VISUALIZAÇÃO DA MONITORIZAÇÃO DO TRAÇADO - UTILIZAÇÃO DE ELETRODOS ADESIVOS DESCARTÁVEIS. IDIOMA: PORTUGUÊS, INGLÊS E ESPANHOL - TEMPO DE CARGA: MENOR QUE 05 SEGUNDOS PARA 200 JOULES. POSSUI BOTÃO LIGA / DESLIGA, BOTÃO DE CHOQUE LUMINOSO COM ALARME</p>	INSTRAMED / ISIS	R\$ 7.760,00	R\$ 15.520,00



PARA DISPARO. TEXTO EM TEMPO REAL DO COMANDO DE VOZ NO DISPLAY, EXIBINDO O NÚMERO DE CHOQUES E TEMPO DECORRIDO. SUPORTE BÁSICO / AVANÇADO DE VIDA COM IDENTIFICAÇÃO VISUAL ATRAVÉS DE ETIQUETAS COM LEITURA SIMBÓLICA E NUMÉRICA INDICANDO PASSO A PASSO A SEQUÊNCIA DA R.C.P. REALIZA AUTO TESTE PERIODICAMENTE. PROGRAMAÇÃO PRÉ E PÓS-CHOQUE, INDICANDO A ENERGIA REAL ARMAZENADA A SER ENTREGUE. SITUAÇÃO DO STATUS DA BATERIA, EM VÁRIOS NÍVEIS, COM ALARME SONORO E LUMINOSO PARA NÍVEL BAIXO. MODO DE DESFIBRILAÇÃO ADULTO: 150 JOULES NO PRIMEIRO CHOQUE E 200 JOULES NOS SUBSEQUENTES PARA MELHOR EFICÁCIA NA REVERSÃO DE ARRITMIAS. MODO DE DESFIBRILAÇÃO PEDIÁTRICA: ATRAVÉS DE SISTEMA PARA COMUTAÇÃO QUE LIMITA A CARGA EM UM QUARTO DA ENERGIA NO MODO PEDIÁTRICO (50 JOULES) DE FORMA AUTOMÁTICA. ALIMENTAÇÃO: BATERIA DE LITHIUM RECARREGÁVEL DE LONGA DURAÇÃO COM CAPACIDADE PARA 150 CHOQUES OU APROXIMADAMENTE 12 HORAS DE MONITORAMENTO OU 05 ANOS EM STAND BY SEM NECESSIDADE DE RECARGA. OU BATERIA DE LITHIUM DESCARTÁVEL COM CAPACIDADE PARA 300 CHOQUES. POSSUI RECARREGADOR INTELIGENTE COM INDICADORES LUMINOSOS DE BATERIA EM CARGA E CARGA COMPLETA PARA BATERIA RECARREGÁVEL - NA AUSÊNCIA DA CARGA DA BATERIA INTERNA O DEA É RECARREGADO E FUNCIONA CONECTADO À BATERIA EXTERNA DA UTI MÓVEL 12VDC. GABINETE DE ALTO IMPACTO EM ABS, ISOLADO ELETRICAMENTE - PROTEGIDO CONTRA ÁGUA E POEIRA - IP 54 E BF.

Todos os componentes/acessórios necessários ao perfeito funcionamento do equipamento.



		REGISTRO ANVISA: 1024950010			
VALOR TOTAL DO ITEM 92: R\$ 15.520,00 (QUINZE MIL QUINHENTOS E VINTE REAIS)					

CONDIÇÕES COMERCIAIS:

Validade da Proposta	90 (noventa) dias
Condições de Pagamento	30 (trinta) dias
Prazo de Entrega	10 (dez) dias
Local de Entrega	Conforme edital
Garantia	12 (doze) meses
Impostos	Inclusos
Frete	Por Nossa Conta

Declarações da proposta:

Valor Global da Proposta R\$ 15.520,00 (Quinze mil, quinhentos e vinte reais)

Validade da Proposta: 60 (sessenta) dias.

Prazo de Entrega: A entrega dos bens será feita até no máximo 10 (dez) dias, a contar da data de recebimento da ordem de compra.

O licitante declara que, nos valores apresentados acima, estão inclusos todos os tributos, encargos trabalhistas, previdenciários, fiscais e comerciais, taxas, fretes, seguros, deslocamentos de pessoal, custos, demais despesas que possam incidir sobre o fornecimento licitado, inclusive a margem de lucro e cumpre plenamente os requisitos de habilitação e que sua Carta Proposta está em conformidade com as exigências do instrumento convocatório.

PROPOSTA COMERCIAL

À

Prefeitura Municipal de Viçosa do Ceará
 Comissão de Licitação
 Ref.: Pregão Eletrônico Nº 001/2019-SESA

Prezados,

Apresentamos nossa proposta para fornecimento do item abaixo discriminado:

OBJETO: AQUISIÇÃO DE EQUIPAMENTOS, INSTRUMENTAIS, MÓVEIS E MATERIAL DE CONSUMO, JUNTO A SECRETARIA DE SAUDE.

Item	Especificações	Marca	Quant.	Preço Unitário R\$	Preço total R\$
91	COMPUTADOR COMPLETO - PROCESSADOR: SOQUETE: LGA 1151, NÚMERO DE NÚCLEOS: 2, NÚMERO DE TIHREADS: 4, VELOCIDADE DO CLOCK: 3.9 GHZ, CACHE: 3 MB, VELOCIDADE DO BARRAMENTO: 8 GT/S DM13, PROCESSO DE FABRICAÇÃO: 14 NM, TDP MÁXIMO: 51W; PLACA MÃE: FORMATO: MODELO UATX, SOQUETE: LGA 1151, MEMÓRIA: 2 X DIMM, MÁXIMO DE 32G13, DDR4 2133/2400 MHZ NON- ECC, UN-BUFFERED, GRÁFICO: PROCESSADOR GRÁFICO INTEGRADO, SUPORTA VIGA COM RESOLUÇÃO MÁXIMA DE 1920 X 1200 @ 60 FIZ MÁXIMO DE MEMÓRIA COMPARTILHADA 1024 MB, SUPORTA HDMI COM RESOLUÇÃO MÁXIMA DE 4096 X 2160 @ 24 HZ / 2560 X 1600 @ 60 HZ MÁXIMO DE MEMÓRIA COMPARTILHADA 1024 MB, SLOTS DE EXPANSÃO: 1 X PCIE 3.0/2.0 (X16), 1 X PCIE 2.0 XI, ARMAZENAMENTO: 4 X PORTA(S) SATA 6GB/S, LAN: 1 X GIGABIT, ÁUDIO: 8 CANAIS - CODEC DE ALTA DEFINIÇÃO, SUPORTA DETECÇÃO DE CONEXÃO, PORTAS USB: 4 X PORTA(S) USB 3.0/2.0(2 NO PAINEL TRASEIRO, AZUL) 6 PORTAS USB 2.011.1 (4 NO PAINEL TRASEIRO, PRETAS), PORTAS NO PAINEL TRASEIRO: 1 X PS/2 TECLADO (ROXO), 1 X PS/2 MOUSE (VERDE), 1 X SAÍDA(S) D-SUB, 1 X PORTA LAN (RJ45), 4 X PORTAS USB 2.0, 3 X CONECTORES DE ÁUDIO, 2 X PORTAS USB 3.0, PAINEL INTERNO: 1 X ENTRADA USB 3.0, COM	Teravix DTT12T410 + monitor de 18,5" + Acessórios	07 Un.	3.728,40	26.098,80



	<p>SUPOORTE A 2 PORTAS USB 3.0 ADICIONAIS, 1 X ENTRADA(S) USB 2.0, COM SUPOORTE A 2 PORTAS USB 2.0 UNID 7 ADICIONAL(S), 4 X CONECTORES SATA III 6G13/S, 1 X CONECTOR(ES) DE VENTONHA DO CHASSI (1 X 4 -PIN), 1 X CONECTOR(ES) DE FORÇA EATX DE 24 PINOS, 1 X CONECTOR(ES) DE FORÇA ATX 12V DE 4 PINOS, 1 X CONECTOR(ES) DE ÁUDIO PARA O PAINEL FRONTAL (AAFP), 1 X PAINEL(S) DO SISTEMA, 1 X CONECTOR INTERNO PARA AUTO-FALANTE, 1 X CHASSIS INTRUSION CONNECTOR(S); MEMÓRIA: 1 X 4G13, TIPO: DDR4 288- PIN, VELOCIDADE: 2 133MHZ, VOLTAGEM: 1.2V, DISCO RÍGIDO: 1 X HD COM INTERFACE SATA III 6GB/S CACHE: 16M13, CAPACIDADE: 500G13; GRAVADOR: LEITOR E GRAVADOR DE CD/DVD (GRAVADOR DE CD 48X, GRAVADOR DVD 16X) GABINETE: FABRICADO EM AÇO GALVANIZADO, COR: PRETO, TIPO: ATX, MICRO-ATX, PAINEL FRONTAL: 2 X USB 2.0, 1 X ÁUDIO, 1 X MIC; BAIAS INTERNAS: 1 X HD, BAIAS EXTERNAS: 2 X BAIAS 5.25 PARA CD ROM, 1 X BAIAS 3.5 PARA LEITOR DE CARTÕES, PAINEL TRASEIRO: 4 SLOTS PARA PLACAS DE EXPANSÃO; FONTE DE ALIMENTAÇÃO: POTÊNCIA REAL DE 200W BIVOLT COM 1X CONECTOR 20+4 PINOS, 1X CONECTOR 4 PINOS 12V, 2 X CONECTORES IDE, 2 X CONECTORES SATA, CABO ALIMENTAÇÃO; PLACA DE REDE WIFI: PADRÃO IEEE 802,11 B/GIN; TECLADO: ABNT2 USB, MOUSE: ÓPTICO USB, RESOLUÇÃO: 8001)PI, SCROLL, MONITOR LCD 18.5" SISTEMA OPERACIONAL: WINDOWS 1064 BITS. GARANTIA: 12 MESES</p>				
Valor global da proposta (R\$)					26.098,80

Valor global da proposta: R\$ 26.098,80 (Vinte e seis mil, noventa e oito reais e oitenta centavos).

CONDIÇÕES GERAIS

A validade desta proposta é de 60 (sessenta) dias, contados a partir da data marcada para a abertura de propostas.



O prazo de pagamento desta proposta é de até 30 (trinta) dias após a apresentação da Nota Fiscal e Fatura, devidamente atestada o recebimento por setor técnico competente, comprovando o recebimento do objeto deste termo

Condições de entrega do objeto: até no máximo 10 (dez) dias, a contar da data de recebimento da ordem de compra.

O prazo de garantia para o equipamento ofertados é de 12 (doze) meses.

Declaramos que os preços contidos na proposta escrita e naqueles que, porventura, vierem a ser ofertados por meio de lances estão incluídos todos os custos diretos e indiretos, tributos incidentes, taxas de administração, produtos/materiais, embalagens, serviços, encargos sociais, trabalhistas, seguro, lucro, frete e outras despesas que incidam ou venham a incidir sobre o objeto da licitação.

Declaro que a proposta apresentada para essa licitação foi elaborada de maneira independente, de acordo com o que é estabelecido na Instrução Normativa Nº 2 de 16 de setembro de 2009 da SLTI/MP.

Declaramos que recebemos os documentos, tomamos ciência e concordamos com todos os itens estabelecidos no Edital de licitação em epígrafe e cumprimos plenamente todos os requisitos de habilitação e a nossa proposta está em conformidade com as exigências do instrumento convocatório.

Em, 04 de setembro de 2019.



TERMO DE DECLARAÇÕES

À

Prefeitura Municipal de Viçosa do Ceará
Comissão de Licitação
Ref.: Pregão Eletrônico Nº 001/2019-SESA

Para fins de participação no Pregão Eletrônico, a empresa, sob as penas da lei DECLARA:

1 - Para todos os efeitos legais, que atende plenamente os requisitos de habilitação exigidos no Edital, sob pena das sanções cabíveis; ciente de todas as disposições relativas à licitação em causa e sua plena concordância com as condições constantes no edital;

2 – A inexistência de fato superveniente que possa impedir sua habilitação neste certame, inclusive na vigência contratual caso venha a ser contratado pelo ÓRGÃO, na forma do artigo 32, § 2º da lei 8.666/93;

3 - Não foi declarada inidônea para licitar ou contratar com a Administração Pública qualquer esfera de governo, nos termos do inciso IV. Art. 87, da Lei Federal n.º 8.666/93 e suas alterações,

4 – Que não emprega menor de dezoito anos em trabalho noturno, perigoso ou insalubre, bem como, não empregamos menor de dezesseis anos, salvo na condição de aprendiz, a partir de catorze anos, para fins do disposto no inciso XXXIII do art. 7º da Constituição Federal e inciso V, do artigo 27 da lei 8.666/93;

5 – Que não possui em seu quadro de pessoal servidor de qualquer órgão ou entidade vinculada ao órgão/entidade promotor da licitação, bem como, à empresa da qual o servidor seja gerente, administrador, sócio, dirigente ou responsável técnico (inciso III, do art. 9º da Lei 8666/93 e art. 144, inciso X, da Lei Complementar nº 04/90).

6 - Declaro que a proposta apresentada para essa licitação foi elaborada de maneira independente, de acordo com o que é estabelecido na Instrução Normativa Nº 2 de 16 de setembro de 2009 da SLTI/MP.

7 - Sobre as penas da lei, sem prejuízo das sanções previstas nos artigos 81, 87 incisos III e IV e 88 incisos II e III da Lei nº. 8.666, de 21/06/1993, que **é empresa de pequeno porte**, nos termos do enquadramento previsto na Lei Complementar nº. 123, de 14 de dezembro de 2006, e cumpro os requisitos estabelecidos no Art. 3º, sendo apto a usufruir do tratamento favorecido estabelecido nos artigos 42 ao 49 da referida Lei Complementar.



Em, 04 de setembro de 2019.

À PREGOEIRA DA PREFEITURA MUNICIPAL DE VIÇOSA DO CEARÁ
PROCESSO PREGÃO ELETRÔNICO Nº PE 01/2019 - SESA
DATA E HORA DE ABERTURA: 04/09/2019 ÀS 08:10H

OBJETO:

AQUISIÇÃO DE EQUIPAMENTOS, INSTRUMENTAIS, MÓVEIS E MATERIAL DE CONSUMO, JUNTO A SECRETARIA DE SAUDE.

EQUIPAMENTOS E MATERIAIS DIVERSOS								
ITEM	ESPECIFICAÇÕES	UND	QTD	MARCA	VALOR UNT	VALOR TOTAL	VL. UNT Extenso	VL. TOTAL Extenso
90	CENTRAL DE NEBULIZAÇÃO - (INALADOR E NEBULIZADOR HOSPITALAR) USO ESPECÍFICO PARA INALOTERAPIA EM AMBIENTE CLÍNICO. COMPRESSOR DESENVOLVIDO COM O OBJETIVO DE PRODUZIR AR DIRETO PARA O USO EM NEBULIZAÇÕES, COM INALADORES MEDICINAIS, PROPORCIONAM A UTILIZAÇÃO DE 04 MÁSCARAS INALADORAS SIMULTÂNEAMENTE, COM VÁLVULA DE IMPACTO. O SISTEMA DE COMPRESSÃO ATRAVÉS DE DIAFRAGMA OTIMIZA O FLUXO DE AR (701/MIM). COMPRESSOR ISENTO DE ÓLEO. POSSUI FILTRO DE 0,03 A 0,05 MICRA, PARA ELIMINAÇÃO DE IMPUREZAS DO AR DESTINADO AO INALADOR. *CAPACIDADE DE FONTE GERADORA - 186W (1/3 E 1/4 C.V) *ALIMENTAÇÃO DE ENTRADA - 127 VOLTS OU 220 VOLTS *FREQUÊNCIA - 60 HERTS *DESLOCAMENTO DE AR - 701/MIM *ROTAÇÃO (60HZ) 1750 RPM *PRESSÃO MÁXIMA - 40 LBF/POL* (2,8BAR). COMPOSIÇÃO: 4 A 6 PTOS DE GASES COM TOMADA/ LOGICA. MOD. MD400BP	UND	2	MEDICATE	R\$ 1.784,82	R\$ 3.569,64	mil setecentos e oitenta e quatro reais e oitenta e dois centavos	três mil, quinhentos e sessenta e nove reais e sessenta e quatro centavos

VALOR GLOBAL DA PROPOSTA	R\$ 3.569,64	TRÊS MIL, QUINHENTOS E SESSENTA E NOVE REAIS E SESSENTA E QUATRO CENTAVOS
---------------------------------	---------------------	--

VALIDADE DA PROPOSTA: 60 (NOVENTA) DIAS

PRAZO DE ENTREGA : 10 (DEZ) DIAS

DECLARAMOS DE QUE NOS PREÇOS OFERTADOS ESTÃO INCLUÍDAS TODAS AS DESPESAS INCIDENTES SOBRE O FORNECIMENTO REFERENTES A TRIBUTOS, ENCARGOS SOCIAIS E DEMAIS ÔNUS ATINENTES À EXECUÇÃO DO SERVIÇO OBJETO DESTA LICITAÇÃO.

DECLARAMOS, PARA TODOS OS FINS DE DIREITO, QUE CUMPRIMOS PLENAMENTE OS REQUISITOS DE HABILITAÇÃO E QUE NOSSA CARTA PROPOSTA ESTÁ EM CONFORMIDADE COM AS EXIGÊNCIAS DO INSTRUMENTO CONVOCATÓRIO.

FORTALEZA, 03 DE SETEMBRO DE 2019



PROPOSTA DE PREÇOS
Pregão Eletrônico Nº PE 01/2019 - SESA

À
 PREFEITURA MUNICIPAL DE VIÇOSA DO CEARA
 COMISSÃO DE LICITAÇÃO

OBJETO: AQUISIÇÃO DE EQUIPAMENTOS, INSTRUMENTAIS, MOVEIS E MATERIAL DE CONSUMO, JUNTO A SECRETARIA DE SAUDE

1. Condições Gerais da Proposta

ITEM	ESPECIFICAÇÃO	UND	QNT	MARCA	V.UNIT	V. TOTAL	V. EXT. UNT	V.EXT. TOTAL
88	CARRO MACA SIMPLES TOTALMENTE INOX, ESTRUTURA CONSTRUÍDA EM TUBOS INOX DE APROXIMADAMENTE 1" X 1,2M, LEITO REMOVÍVEL CONSTRUÍDO EM CHAPA DE AÇO INOX DE APROXIMADAMENTE 0,80MM, CABECEIRA RECLINÁVEL, GRADES LATERAIS DE ABAIXAR CONSTRUÍDAS EM TUBOS DE APROXIMADAMENTE 7/8" X 1,2MM EM INOX, ACOMPANHA SUPORTE PARA SORO EM INOX, PÉS COM RODÍZIOS DE 5", SENDO DOIS COM FREIO DISPOSTOS DIAGONALMENTE, COM COLCHONETE DE ASSESSÓRIO. DIMENSÕES APROXIMADAS DO CARRO: 1,90M X 0,60M X 0,80M. Modelo/Referência: SCE01_L REGISTRO ANVISA 80413280003	UND	02	MARCA PROPRIA	R\$ 3.000,00	R\$ 6.000,00	TRÊS MIL REAIS	SEIS MIL REAIS

TOTAL GLOBAL	R\$ 6.000,00	SEIS MIL REAIS
---------------------	---------------------	-----------------------

VALOR GLOBAL DA PROPOSTA: R\$ 6.000,00 (SEIS MIL REAIS)
PRAZO DE ENTREGA: CONFORME EDITAL
PRAZO DE VALIDADE DA PROPOSTA: 90 (NOVENTA) DIAS
GARANTIA: 24 MESES



Declaramos que, nos valores apresentados acima, estão inclusos todos os tributos, encargos trabalhistas, previdenciários, fiscais e comerciais, taxas, fretes, seguros, deslocamentos de pessoal, custos, demais despesas que possam incidir sobre o fornecimento licitado, inclusive a margem de lucro e cumpre plenamente os requisitos de habilitação e que sua Carta Proposta está em conformidade com as exigências do instrumento convocatório.

Declaramos que estamos cumprindo plenamente os requisitos de habilitação e que sua Carta Proposta está em conformidade com as exigências do instrumento convocatório

Declaramos ainda:

1. Que responde por todos os prejuízos, perdas e danos que venham a ocorrer referente ao transporte e entrega dos produtos, caso venha a ser contratado.
2. Que possuímos assistência técnica no Estado do Ceara e/ou disponibilizaremos assistência técnica "in loco" em até 02 (dois) dias úteis da abertura do chamado pelo gestor do Núcleo a solicitar
3. Que o prazo de garantia dos produtos contra quaisquer defeitos de fabricação para os lotes cotados constantes no presente edital que não poderá ser inferior a **24 (vinte e quatro) meses**, sendo realizado na própria empresa.
4. Que forneceremos amostra conforme venha a ser solicitado.
5. Que nos comprometemos com o fornecimento de informações adicionais, solicitadas pelo Pregoeiro e/ou pela Central de Licitações da Prefeitura de Viçosa do Ceara. Refere-se: Laudos técnicos de análises do produto, CATÁLOGOS e outros, a qualquer tempo e/ou fase do processo licitatório.



03 DE SETEMBRO DE 2019.

**ANEXO II
 CARTA PROPOSTA**

Pregão eletrônico N°01/2019-SESA

À

Prefeitura Municipal de Viçosa do Ceará

Comissão de Licitação

OBJETO: AQUISIÇÃO DE EQUIPAMENTOS, INSTRUMENTAIS, MÓVEIS E MATERIAL DE CONSUMO, JUNTO A SECRETARIA DE SAUDE.

Item	Descrição	Qtd	Valor Unit.	Valor Total
85	CÂMARA PARA CONSERVAÇÃO DE HEMODERJVDOS/ IMUNO / TERMOLÁBEIS – MODELO CSV 120 – MARCA ELBER. CAPACIDADE INTERNA DE 120 LITROS E COM GABINETE EXTERNO TIPO VERTICAL, CONSTRUÍDO EM CHAPAS DE AÇO TRATADAS QUIMICAMENTE, PARA EVITAR PROCESSOS DE CORROSÃO, COM REVESTIMENTO DE PINTURA EPÓXI NA COR BRANCA, MONTADO SOBRE CHASSI METÁLICO. GABINETE INTERNO CONSTRUÍDO TOTALMENTE EM AÇO INOX E COM DUAS GAVETAS OU PRATELEIRAS. DEVE POSSUIR ILUMINAÇÃO INTERNA, ISOLAMENTO TÉRMICO EM POLIURETANO INJETADO DE ALTA DENSIDADE E PORTA DE VIDRO DUPLO, COM SISTEMA ANTIEMBAÇANTE E VEDAÇÃO ATRAVÉS DE PERFIL MAGNÉTICO. REFRIGERAÇÃO ATRAVÉS DE COMPRESSOR HERMÉTICO, COM CIRCULAÇÃO DE GÁS ECOLÓGICO ISENTO DE CFC E DEGELO AUTOMÁTICO COM EVAPORAÇÃO DO CONDENSADO. PAINEL CONTRA MANUSEIO INADVERTIDO. COM ALARMES DE TEMPERATURA ABAIXO DE 2°C, TEMPERATURA	02	R\$ 17.000,00	R\$ 34.000,00

<p>ALTA ACIMA DE 8°C, FALTA DE ENERGIA ELÉTRICA E PORTA ABERTA, COM TECLA DE INIBIÇÃO PARA SILENCIAR O BUZZER. FAIXA DE TRABALHO DE 2°C E 8°C. SISTEMA DE EMERGÊNCIA PARA FALTA DE ENERGIA ELÉTRICA, ATRAVÉS DE CONVERSOR 12 VOLTS (CC) PARA 110/220 VOLTS (AC), MANTENDO TODAS AS FUNÇÕES ELETROELETRÔNICAS, INCLUSIVE O COMPRESSOR DE FRIO, COM AUTONOMIA PARA ATÉ 48 HORAS. DISCADOR AUTOMÁTICO QUE REALIZA LIGAÇÕES VIA CENTRAL TELEFÔNICA OU LINHA DIRETA, SEMPRE QUE OCORRER ALARME POR PROBLEMAS DE TEMPERATURA CRITICA. SISTEMA DE GERENCIAMENTO QUE EMITE RELATÓRIOS E GRÁFICOS DE PERFORMANCE DO EQUIPAMENTO. DIMENSÕES EXTERNAS APROXIMADAS: 140 X 60X 65 (CM) E TENSÃO DE ACORDO COM A ENTIDADE SOLICITANTE. REGISTRO ANVISA N°80698750002.</p>			
---	--	--	--

Valor Global da Proposta R\$ 34.000,00 (Trinta e Quatro Mil Reais)

Validade da Proposta: 60 (sessenta) dias.

Prazo de Entrega: A entrega dos bens será feita até no máximo 10 (dez) dias, a contar da data de recebimento da ordem de compra.

O licitante declara que, nos valores apresentados acima, estão inclusos todos os tributos, encargos trabalhistas, previdenciários, fiscais e comerciais, taxas, fretes, seguros, deslocamentos de pessoal, custos, demais despesas que possam incidir sobre o fornecimento licitado, inclusive a margem de lucro e cumpre plenamente os requisitos de habilitação e que sua Carta Proposta está em conformidade com as exigências do instrumento convocatório.

Data: 03/09/2019.



À
 Prefeitura Municipal de Viçosa do Ceará
 Comissão de Licitação
 PREGÃO ELETRÔNICO Nº 01/2019 – SESA

OBJETO: AQUISIÇÃO DE EQUIPAMENTOS, INSTRUMENTAIS, MÓVEIS E MATERIAL DE CONSUMO, JUNTO A SECRETARIA DE SAUDE.

ITEM	QTD	UND	DESCRIÇÃO	MARCA/MODELO	VALOR UNITARIO R\$	VALOR TOTAL R\$
86	01	UND	CARDIOVERSOR COM MODO DEA E IMPRESSORA - O CARDIOVERSOR BIFÁSICO É UM EQUIPAMENTO ELETRÔNICO, MICROPROCESSADO, LEVE E PORTÁTIL, DESENVOLVIDO E PROJETADO PARA MONITORIZAÇÃO DE SINAIS VITAIS, CARDIOVERSÃO E/OU DESFIBRILAÇÃO, ONDE CHOQUES ELÉTRICOS SÃO APLICADOS AO CORAÇÃO. UTILIZADO EM PACIENTES ADULTOS E INFANTIS E, EM TODO AMBIENTE HOSPITALAR, CLÍNICAS, DE RESGATE AÉREO, TERRESTRE E AFINS. COM TECNOLOGIA BIFÁSICA, EXPONENCIAL TRUNCADA. COM UNID ALÇA PARA TRANSPORTE INCORPORADA. POSSUI DISPLAY DE LCD (CRISTAL LÍQUIDO COLORIDO, DE 7", DE ALTA DEFINIÇÃO COM AJUSTE DE CONTRASTE. (OPCIONAL COM TELA TOUCH SCREEN). CARACTERÍSTICAS TÍPICAS: DESFIBRILAÇÃO FORMA DE ONDA BIFÁSICA EXPONENCIAL TRUNCADA COM CARGA DE 1 A 200 JOULES, OU OPCIONAIS DE 1 A 270 E 1 A 360 JOULES, COM INSTRUÇÕES DE OPERAÇÃO, NO PRÓPRIO PAINEL DO CARDIOVERSOR, OU OUTRA CONFIGURAÇÃO DE ENERGIA DESEJADA PELO USUÁRIO. ELETROCARDIOGRAMA-ECG. DERIVAÇÕES DE 03 A 12: (DI, DII, DIII), ATRAVÉS DE CABO DE ECG DE 03 VIAS E 12 DERIVAÇÕES (DI, DII, DIII, AVL, AVR, AVF E VIA 6), ATRAVÉS DE CABO	INSTRAMED / DUALMAX ANVISA : 10242950015	R\$ 23.020,00	R\$ 23.020,00



DE ECG DE 05 VIAS. ECG 3 CANAIS - CABO PACIENTE DE 10 VIAS (OPCIONAL). CAPTAÇÃO DO SINAL ECG PELAS PÁS DE DESFIBRILAÇÃO, PÁS ADESIVAS TRANSTORÁICAS DO MARCAPASSO, PELAS PÁS REUTILIZÁVEIS DO DESFIBRILADOR E/OU ATRAVÉS DO CABO DE PACIENTE DO ECG - . FREQUÊNCIA CARDÍACA: 10 ATÉ 300 BPM. - EXATIDÃO DE 01 BPM, COM APRESENTAÇÃO NUMÉRICA - • SENSIBILIDADE (ETAPA DE AMPLIFICAÇÃO DO ECG): 05,10,15,20,30,40MMJMV, FILTRO DE LINHA DE 601-1Z, REJEIÇÃO EM MODO COMUM MAIOR QUE 90D13. ALARMES VISUAIS E SONOROS: ELETRODO SOLTO, ASSISTOLIA, TAQUICARDIA, BRADICARDIA, FIBRILAÇÃO COM AJUSTE DIGITAL. • ISOLAMENTO DO PACIENTE: À PROVA DE DESFIBRILADOR TIPO CF. SOFTWARE PARA MODO DE VENTILAÇÃO/INTUBAÇÃO SOFTWARE PARA CÁLCULO DE DROGAS CARACTERÍSTICA DOS PARÂMETROS MONITORADOS MODO DE A DESFIBRILADOR EXTERNO AUTOMÁTICO O EQUIPAMENTO NO MODO DE A É CAPAZ DE ANALISAR O ECG DO PACIENTE E IDENTIFICAR AUTOMATICAMENTE A PRESENÇA OU NÃO DE FIBRILAÇÃO VENTRICULAR(FV) E TARQUICARDIA VENTRICULAR. SÃO ARRITMIAS QUE DEVEM SER TRATADAS COM CHOQUES ELÉTRICOS PELO DE A. O

EQUIPAMENTO EMITIRÁ SINAIS SONOROS E VISUAIS DE TRATAMENTO INDICADO, SINALIZANDO QUE UM CHOQUE DEVERÁ SER ADMINISTRADO NO PACIENTE. O USO NO MODO DEA SOMENTE É INDICADO EM CASO DE PACIENTES COM PARADA CARDÍACA SÚBITA(PCS) QUE ESTEJAM INCONSCIENTES QUE NÃO RESPIRAM NORMALMENTE. PORTANTO, O CARDIOVERSOR NO MODO DEA, SOMENTE DEVERÁ SER UTILIZADO SE O PACIENTE APRESENTAR TAIS CONDIÇÕES. DISPÕE DE COMANDO DE VOZ E TEXTO NO DISPLAY PARA INSTRUIR O SOCORRISTA - AUXÍLIO RCP: INDICAÇÃO SONORA QUE AUXILIA E ORIENTA AO SOCORRISTA O RITMO ADEQUADO DA COMPRESSÃO TORÁCICA -. OPCIONAL: ELETRODOS INFANTIS. IMPRESSORA TÉRMICA IMPRESSORA DE ALTA RESOLUÇÃO: COM REGISTRO AUTOMÁTICO E MANUAL DE CANAL, COM OPCIONAL DE DOIS CANAIS, ACIONAMENTO MANUAL OU AUTOMÁTICO APÓS CADA DISPARO. POSSIBILITA REGISTROS MANUAIS INDEPENDENTES DE CARDIOVERSÃO PELAS PÁS, TAIS COMO: DATA E HORA, IMPEDÂNCIA, FREQUÊNCIA CARDÍACA, NÍVEL DE ENERGIA SELECIONADA NA DESFIBRILAÇÃO, IMPEDÂNCIA, DESFIBRILAÇÃO SINCRONIZADA, ACIONAMENTO DO ALARME, DERIVAÇÃO, AMPLITUDE DO ECG. • REGISTRO EM PAPEL



TERMO SENSÍVEL DE 50MM (LARGURA)
X 30M (COMPRIMENTO) - •
VELOCIDADE DE IMPRESSÃO DE 12,5-25-50MMJSEG.
CARACTERÍSTICAS DA BATERIA: BATERIA INTERNA RECARREGÁVEL COM CARREGADOR GERENCIÁVEL, INDICADOR DE ALARMES E SITUAÇÃO DO STATUS PARA OS NÍVEIS: BAIXO, CARREGANDO E CARGA TOTAL COM INDICAÇÃO EM APROXIMADAMENTE 6 NÍVEIS NO DISPLAY - BATERIA DE LITI-HUM-FERRO (LI-FE) - RECARREGÁVEL COM CARREGADOR PRÓPRIO GERENCIÁVEL INTERNO AO EQUIPAMENTO. PARA UMA VIDA ÚTIL PROLONGADA MANTENHA O CARREGADOR CONECTADO AO EQUIPAMENTO E NA REDE ELÉTRICA. COM CAPACIDADE DE MONITORAMENTO DE 6 HORAS (BATERIA COM CARGA PLENA) OU UM MÍNIMO DE 160 CHOQUES EM 360J OU 220 CHOQUES EM 200J, QUANDO A BATERIA ESTIVER TOTALMENTE CARREGADA (BATERIA NOVA COM CARGA COMPLETA). ESSE EQUIPAMENTO APRESENTA UM CIRCUITO INTELIGENTE INTERNO DE CONTROLE DE RECARGA DA BATERIA. ACOMPANHA: 01 BOLSA PARA ALOJAMENTO E TRANSPORTE; - 01 JOGO DE PÁS REUTILIZÁVEIS CONJUGADAS INTERCAMBLÁVEIS (CORPO ÚNICO - ADULTO E INFANTIL); 01 CABO DE ECG DE 05 VIAS; -05 JOGOS DE ELETRODOS DESCARTÁVEIS DE AG/AGCL; -01 TUBO DE GEL CONDUTOR; -01 CABO DE FORÇA; - MANUAL DO

		USUÁRIO; CERTIFICADO DE GARANTIA. REGISTRO NO MINISTÉRIO DA SAÚDE ISO 9001: 2008 - • ISO 13485: 2012 - . CERTIFICAÇÃO BPF/ANVISA -. REGISTRO NO MINISTÉRIO DA SAUDE Nº 10242950015 • NORMAS APLICÁVEIS INMETRO: 35 EDIÇÃO IEC 606011:2010, IEC 60601-1-2, IEC 60601-2-4, IEC 60601- 2-27, IEC 60601-2-30; IEC 60601-4-49, IEC 60601-1-8, IEC 60601-1-6, IEC 62366, ISO 14971, ISO 10993, ISO 780, ÍNDICE DE PROTEÇÃO IP22 (IEC60529)		
VALOR TOTAL DO ITEM 86: R\$ 23.020,00 (VINTE E TRÊS MIL E VINTE REAIS)				

CONDIÇÕES COMERCIAIS:

Validade da Proposta	90 (Noventa) dias
Condições de Pagamento	30 (Trinta) dias
Prazo de Entrega	10 (dez) dias
Local de Entrega	Conforme edital
Garantia	12 (doze) meses
Impostos	Inclusos
Frete	Por Nossa Conta

Declarações da proposta:

Valor Global da Proposta **(VINTE E TRÊS MIL E VINTE REAIS)**

Validade da Proposta: 90 (Noventa) dias.

Prazo de Entrega: A entrega dos bens será feita até no máximo 10 (dez) dias, a contar da data de recebimento da ordem de compra.

O licitante declara que, nos valores apresentados acima, estão inclusos todos os tributos, encargos trabalhistas, previdenciários, fiscais e comerciais, taxas, fretes, seguros, deslocamentos de pessoal, custos, demais despesas que possam incidir sobre o fornecimento licitado, inclusive a margem de lucro e cumpre plenamente os requisitos de habilitação e que sua Carta Proposta está em conformidade com as exigências do instrumento convocatório.



À PREGOEIRA DA PREFEITURA MUNICIPAL DE VIÇOSA DO CEARÁ
PROCESSO PREGÃO ELETRÔNICO Nº PE 01/2019 - SESA
DATA E HORA DE ABERTURA: 04/09/2019 ÀS 08:10H

OBJETO:

AQUISIÇÃO DE EQUIPAMENTOS, INSTRUMENTAIS, MÓVEIS E MATERIAL DE CONSUMO, JUNTO A SECRETARIA DE SAUDE.

EQUIPAMENTOS E MATERIAIS DIVERSOS									
ITEM	ESPECIFICAÇÕES	UND	QTD	MARCA	VALOR UNT	VALOR TOTAL	VL.UNT Extenso	VL.TOTAL Extenso	
85	CÂMARA PARA CONSERVAÇÃO DE HEMODERIVADOS/ IMUNO / TERMOLÁBEIS - CAPACIDADE INTERNA DE 120 LITROS E COM GABINETE EXTERNO TIPO VERTICAL, CONSTRUÍDO EM CHAPAS DE AÇO TRATADAS QUIMICAMENTE, PARA EVITAR PROCESSOS DE CORROSÃO, COM REVESTIMENTO DE PINTURA EPÓXI NA COR BRANCA, MONTADO SOBRE CHASSI METÁLICO. GABINETE INTERNO CONSTRUÍDO TOTALMENTE EM AÇO INOX E COM DUAS GAVETAS OU PRATELEIRAS. DEVE POSSUIR ILUMINAÇÃO INTERNA, ISOLAMENTO TÉRMICO EM POLIURETANO INJETADO DE ALTA DENSIDADE E PORTA DE VIDRO DUPLO, COM SISTEMA ANTIEMBAÇANTE E VEDAÇÃO ATRAVÉS DE PERFIL MAGNÉTICO. REFRIGERAÇÃO ATRAVÉS DE COMPRESSOR HERMÉTICO, COM CIRCULAÇÃO DE GÁS ECOLÓGICO ISENTO DE CFC E DEGELO AUTOMÁTICO COM EVAPORAÇÃO DO CONDENSADO. PAINEL CONTRA MANUSEIO INADVERTIDO. COM ALARMES DE TEMPERATURA ABAIXO DE 20C, TEMPERATURA ALTA ACIMA DE 80C, FALTA DE ENERGIA ELÉTRICA E PORTA ABERTA, COM TECLA DE INIBIÇÃO PARA SILENCIAR O BUZZER. FAIXA DE TRABALHO DE 20C E 80C. SISTEMA DE EMERGÊNCIA PARA FALTA DE ENERGIA ELÉTRICA, ATRAVÉS DE CONVERSOR 12 VOLTS (CC) PARA 110/220 VOLTS (AC), MANTENDO TODAS AS FUNÇÕES ELETRO-ELETRÔNICAS, INCLUSIVE O COMPRESSOR DE FRIO, COM AUTONOMIA PARA ATÉ 48 HORAS. DISCADOR AUTOMÁTICO QUE REALIZA LIGAÇÕES VIA CENTRAL TELEFÔNICA OU LINHA DIRETA, SEMPRE QUE OCORRER ALARME POR PROBLEMAS DE TEMPERATURA CRÍTICA. SISTEMA DE GERENCIAMENTO QUE EMITE RELATÓRIOS E GRÁFICOS DE PERFORMANCE DO EQUIPAMENTO. DIMENSÕES EXTERNAS APROXIMADAS: 140 X 60X 65 (CM) E TENSÃO DE ACORDO COM A ENTIDADE SOLICITANTE. MOD. CS 120	UND	2	ELBER	R\$ 10.545,45	R\$ 21.090,90		dez mil, quinhentos e quarenta e cinco reais e quarenta e cinco centavos	vinte e um mil e noventa reais e noventa centavos

VALOR GLOBAL DA PROPOSTA	R\$ 21.090,90	VINTE E UM MIL E NOVENTA REAIS E NOVENTA CENTAVOS
---------------------------------	----------------------	--

VALIDADE DA PROPOSTA: 60 (NOVENTA) DIAS

PRAZO DE ENTREGA : 10 (DEZ) DIAS

DECLARAMOS DE QUE NOS PREÇOS OFERTADOS ESTÃO INCLUÍDAS TODAS AS DESPESAS INCIDENTES SOBRE O FORNECIMENTO REFERENTES A TRIBUTOS, ENCARGOS SOCIAIS E DEMAIS ÔNUS ATINENTES À EXECUÇÃO DO SERVIÇO OBJETO DESTA LICITAÇÃO.

DECLARAMOS, PARA TODOS OS FINS DE DIREITO, QUE CUMPRIMOS PLENAMENTE OS REQUISITOS DE HABILITAÇÃO E QUE NOSSA CARTA PROPOSTA ESTÁ EM CONFORMIDADE COM AS EXIGÊNCIAS DO INSTRUMENTO CONVOCATÓRIO.

FORTALEZA, 03 DE SETEMBRO DE 2019



PROPOSTA DE PREÇOS
Pregão Eletrônico Nº PE 01/2019 - SESA

À
 PREFEITURA MUNICIPAL DE VIÇOSA DO CEARÁ
 COMISSÃO DE LICITAÇÃO

OBJETO: AQUISIÇÃO DE EQUIPAMENTOS, INSTRUMENTAIS, MOVEIS E MATERIAL DE CONSUMO, JUNTO A SECRETARIA DE SAÚDE

1. Condições Gerais da Proposta

ITEM	ESPECIFICAÇÃO	UND	QNT	MARCA	V.UNIT	V. TOTAL	V. EXT. UNT	V.EXT. TOTAL
84	<p>CAMA PPP COM MOVIMENTOS DE ELEVÇÃO DE LEITO. APOIO DE PERNAS REMOVÍVEL, APOIO DE COXAS, CALCANHAR, MUNHEQUEIRAS E DISPOSITIVO PARA COLETA DE LÍQUIDOS. BASE DIVIDIDA EM NO MÍNIMO 4 SEÇÕES: DORSO, ASSENTO, PERNEIRAS E COMPLEMENTO DA PERNEIRA REMOVÍVEL. COM RODÍZIOS DE NO MÍNIMO 6 POLEGADAS DE DIÂMETRO. COM GRADES NA REGIÃO DO DORSO, INJETADAS E COM ACABAMENTO PINTADO EM POLIURETANOS. CAPACIDADE MÍNIMA DE 120 KG. ACOMPANHA COLCHÃO COMPATÍVEL COM AS DIMENSÕES DA CAMA. ESTRUTURA DO LEITO CONSTRUÍDA EM TUBO RETANGULAR 50X30X1,20 MM EM AÇO CARBONO. MOVIMENTOS: ELEVÇÃO DORSAL; BASE TUBULAR 50 X 30 X 1,20 MM DE AÇO CARBONO 84 COM PÉS RECUADOS; ESTRADO ARTICULADO EM CHAPA DE AÇO DE 1,0 MM DE ESPESSURA COM DOBRAS DE ID 5, RESISTÊNCIA; DUAS GRADES EM POLIETILENO INJETADO ABS TERMOPLÁSTICO DE</p>	UND	05	MARCA PROPRIA	R\$ 8.500,00	R\$ 42.500,00	OITO MIL E QUINHENTOS REAIS	QUARENTA E DOIS MIL E QUINHENTOS REAIS

<p>ALTA RESISTÊNCIA; DISPOSTAS NA CABECEIRA E PESEIRA; GRADES COM SISTEMA GIRATÓRIO E RETRÁTEIS QUE PERMITEM O GIRO PARA BAIXO LEITO; FACILITA A TRANSFERÊNCIA DO PACIENTE; SISTEMA DE SEGURANÇA TRAVA E DESTRAVA COMPOSTO POR PINO MOLA; CABECEIRA REMOVÍVEL EM POLIETILENO. INJETADO ABS TERMOPLÁSTICO DE ALTA RESISTÊNCIA; SUPORTE MÓVEL REFORÇADO PARA APOIO DOS PÉ COM ENGATE FÁCIL, TONANDO SE MAIS PRÁTICO E SEGURO; COMPLEMENTO PARA OS PÉS, FACILMENTE REMO VÍVEL, COM ENCOSTO PARA PERMITIR QUE FIQUE DISPOSTO NA POSIÇÃO VERTICAL QUANDO FORA DE USO; COLCHÃO TRIPARTIDO, EM ESPUMA DE PU DE ALTA DENSIDADE; APRESENTA FORMAS QUE PROPICIAM O USO CONFORTÁVEL COMO CAMA, ASSIM COMO O ACESSO ADEQUADO DO(A) OBSTETRA NO INSTANTE DO PARTO; BRAÇOS LATERAIS DE ESFORÇO REBATÍVEIS; ARCO DE SUSTENTAÇÃO REMOVÍVEL; APOIOS DAS COXAS, REMOVÍVEIS E AJUSTÁVEIS; POSSIBILITAM O POSICIONAMENTO CONFORTÁVEL DA PARTURIENTE; REVESTIDOS EM PU - MACIOS; CONFORTÁVEIS; ALTAMENTE</p>										
---	--	--	--	--	--	--	--	--	--	--

(Handwritten signature)

RESISTENTES. DIMENSÕES DA CAMA: CAPACIDADE APROXIMADA MÁXIMA: 150 KG; DIMENSÕES APROXIMADAS: 2010X800MM; ALTURA DA CAMA AROXIMADAMENTE: 640 MM; Modelo/Referência: SCC01_E REGISTRO ANVISA Nº 80413280008								
--	--	--	--	--	--	--	--	--

TOTAL GLOBAL	R\$ 42.500,00	QUARENTA E DOIS MIL E QUINHENTOS REAIS
---------------------	----------------------	---

VALOR GLOBAL DA PROPOSTA: R\$ 42.500,00 (QUARENTA E DOIS MIL E QUINHENTOS REAIS)

PRazo DE ENTREGA: CONFORME EDITAL

PRazo DE VALIDADE DA PROPOSTA: 90 (NOVENTA) DIAS

GARANTIA: 24 MESES

Declaramos que, nos valores apresentados acima, estão inclusos todos os tributos, encargos trabalhistas, previdenciários, fiscais e comerciais, taxas, fretes, seguros, deslocamentos de pessoal, custos, demais despesas que possam incidir sobre o fornecimento licitado, inclusive a margem de lucro e cumpre plenamente os requisitos de habilitação e que sua Carta Proposta está em conformidade com as exigências do instrumento convocatório.

Declaramos que estamos cumprindo plenamente os requisitos de habilitação e que sua Carta Proposta está em conformidade com as exigências do instrumento convocatório

Declaramos ainda:

1. Que responde por todos os prejuízos, perdas e danos que venham a ocorrer referente ao transporte e entrega dos produtos, caso venha a ser contratado.
2. Que possuímos assistência técnica no Estado do Ceara e/ou disponibilizaremos assistência técnica "in loco" em até 02 (dois) dias úteis da abertura do chamado pelo gestor do Núcleo a solicitar
3. Que o prazo de garantia dos produtos contra quaisquer defeitos de fabricação para os lotes cotados cc antes no presente edital que não poderá ser inferior a **24 (vinte e quatro) meses**, sendo realizado na própria empresa.
4. Que forneceremos amostra conforme venha a ser solicitado.
5. Que nos comprometemos com o fornecimento de informações adicionais, solicitadas pelo Pregoeiro e/ou pela Central de Licitações da Prefeitura de Viçosa do Ceara. Refere-se: Laudos técnicos de análises do produto, CATÁLOGOS e outros, a qualquer tempo e/ou fase do processo licitatório.



03 DE SETEMBRO DE 2019.

À
Prefeitura Municipal de Viçosa do Ceará
Pregoeira Municipal: Flávia Maria Carneiro da Costa

PROPOSTA
Número do Pregão Eletrônico: PE 01/2019-SESA
Objeto: AQUISIÇÃO DE EQUIPAMENTOS, INSTRUMENTAIS, MÓVEIS E MATERIAL DE CONSUMO, JUNTO A SECRETARIA DE SAUDE.
Lote: 83
Item: 83
Especificação do Objeto: CAMA HOSPITALAR TIPO FAWLER MECÂNICA - CAMA FAWLER COM GRADES LATERAIS E RODÍZIO - ESTRUTURA EM CANTONEIRAS DE AÇO, LEITO EM CHAPA DE AÇO PERFURADO, CABECEIRA E PESEIRA EM AÇO TUBULAR; MOVIMENTOS FAWLER ATRAVÉS DE MANIVELAS ESCAMOTEÁVEIS, PINTURA ELETROSTÁTICA APÓS TRATAMENTO ANTI-FERRUGINOSO. DIM. APROX.: 1,90X0,90X0,80, ACOMPANHA COLCHÃO DE ESPUMA D 28 ANTI-ALERGICA REVESTIDO EM NAPA NAS DIMENSÕES DA CAMA. APLICAÇÃO: ADULTO; MANIVELA: 03; LEITO: AÇO/FERRO PINTADO: CABECEIRA! PESEIRAS REMOVÍVEIS; POLIPROPILENO OU SIMILAR; ESTRUTURA: AÇO! FERRO PINTADO; POSSUI RODÍZIO; POSSUI GRADES LATERAIS; POSSUI SUPORTE DE SORO; ACESSÓRIOS: COLCHÃO.
Marca: Santa Clara.
Unid: UNID
Quantidade: 11
Valor Proposto (unitário): R\$ 6.700,00 (Seis Mil e Setecentos Reais).
Valor Total do Lote: R\$ 73.700,00 (Setenta e Três Mil e Setecentos Reais).
Prazo de Entrega dos bens: A entrega dos bens será feita até no máximo 10 (dez) dias, a contar da data de recebimento da ordem de compra.
Prazo de Validade da Proposta: 60 (sessenta) dias.
Declaramos que nos valores apresentados acima, estão inclusos todos os tributos, encargos trabalhistas, previdenciários, fiscais e comerciais, taxas, fretes, seguros, deslocamentos de pessoal, custos, demais despesas que possam incidir sobre o fornecimento licitado, inclusive a margem de lucro e cumpre plenamente os requisitos de habilitação e que sua Carta Proposta está em conformidade com as exigências do instrumento convocatório.
Data: 04 de Setembro de 2019.



À PREGOEIRA DA PREFEITURA MUNICIPAL DE VIÇOSA DO CEARÁ
PROCESSO PREGÃO ELETRÔNICO Nº PE 01/2019 - SESA
DATA E HORA DE ABERTURA: 04/09/2019 ÀS 08:10H

OBJETO:

AQUISIÇÃO DE EQUIPAMENTOS, INSTRUMENTAIS, MÓVEIS E MATERIAL DE CONSUMO, JUNTO A SECRETARIA DE SAUDE.

EQUIPAMENTOS E MATERIAIS DIVERSOS								
ITEM	ESPECIFICAÇÕES	UND	QTD	MARCA	VALOR UNT	VALOR TOTAL	VL.UNT Extenso	VL.TOTAL Extenso
83	CAMA HOSPITALAR TIPO FAWLER MECÂNICA - CAMA FAWLER COM GRADES LATERAIS E RODÍZIO - ESTRUTURA EM CANTONEIRAS DE AÇO, LEITO EM CHAPA DE AÇO PERFURADO, CABECEIRA E PESEIRA EM AÇO TUBULAR; MOVIMENTOS FAWLER ATRAVÉS DE MANIVELAS ESCAMOTEÁVEIS, PINTURA ELETROSTÁTICA APÓS TRATAMENTO ANTI-FERRUGINOSO. DIM. APROX.: 1,90X0,90X0,80, ACOMPANHA COLCHÃO DE ESPUMA D 28 ANTI-ALERGICA REVESTIDO EM NAPA NAS DIMENSÕES DA CAMA. APLICAÇÃO: ADULTO; MANIVELA: 03; LEITO: AÇO/FERRO PINTADO: CABECEIRA/ PESEIRAS REMOVÍVEIS; POLIPROPILENO OU SIMILAR; ESTRUTURA: AÇO/ FERRO PINTADO; POSSUI RODIZIO; POSSUI GRADES LATERAIS; POSSUI SUPORTE DE SORO; ACESSÓRIOS: COLCHÃO.	UND	11	STA CLARA	R\$ 4.154,55	R\$ 45.700,05	quatro mil, cento e cinquenta e quatro reais e cinquenta e cinco centavos	quarenta e cinco mil e setecentos reais e cinco centavos

VALOR GLOBAL DA PROPOSTA	R\$ 45.700,05	QUARENTA E CINCO MIL E SETECENTOS REAIS E CINCO CENTAVOS
---------------------------------	----------------------	---

VALIDADE DA PROPOSTA: 60 (NOVENTA) DIAS

PRAZO DE ENTREGA : 10 (DEZ) DIAS

DECLARAMOS DE QUE NOS PREÇOS OFERTADOS ESTÃO INCLUÍDAS TODAS AS DESPESAS INCIDENTES SOBRE O FORNECIMENTO REFERENTES A TRIBUTOS, ENCARGOS SOCIAIS E DEMAIS ÔNUS ATINENTES À EXECUÇÃO DO SERVIÇO OBJETO DESTA LICITAÇÃO.

DECLARAMOS, PARA TODOS OS FINS DE DIREITO, QUE CUMPRIMOS PLENAMENTE OS REQUISITOS DE HABILITAÇÃO E QUE NOSSA CARTA PROPOSTA ESTÁ EM CONFORMIDADE COM AS EXIGÊNCIAS DO INSTRUMENTO CONVOCATÓRIO.

FORTALEZA, 03 DE SETEMBRO DE 2019



PROPOSTA DE PREÇOS
Pregão Eletrônico Nº PE 01/2019 - SESA

À
 PREFEITURA MUNICIPAL DE VIÇOSA DO CEARÁ
 COMISSÃO DE LICITAÇÃO

OBJETO: AQUISIÇÃO DE EQUIPAMENTOS, INSTRUMENTAIS, MOVEIS E MATERIAL DE CONSUMO, JUNTO A SECRETARIA DE SAUDE

1. Condições Gerais da Proposta

ITEM	ESPECIFICAÇÃO	UND	QNT	MARCA	V.UNIT	V. TOTAL	V. EXT. UNT	V.EXT. TOTAL
83	CAMA HOSPITALAR TIPO FAWLER MECÂNICA CAMA FAWLER COM GRADES LATERAIS E RODÍZIO; ESTRUTURA EM CANTONEIRAS DE AÇO, LEITO EM CHAPA DE AÇO PERFURADO, CABECEIRA E PESEIRA EM AÇO TUBULAR; MOVIMENTOS FAWLER ATRAVÉS DE MANIVELAS ESCAMOTEÁVEIS, PINTURA ELETROSTÁTICA APÓS TRATAMENTO ANTI-FERRUGINOSO. DIM. APROX.: 1,90X0,90X0,80 , ACOMPANHA COLCHÃO DE ESPUMA D28 ANTI-ALERGICA REVESTIDO EM NAPA NAS DIMENSÕES DA CAMA. APLICAÇÃO: ADULTO; MANIVELA: 03; LEITO: AÇO/FERRO PINTADO; CABECEIRA E PESEIRAS REMOVÍVEIS; POLIPROPILENO OU SIMILAR; ESTRUTURA: AÇO! FERRO PINTADO; POSSUI RODÍZIO; POSSUI GRADES LATERAIS; POSSUI SUPORTE DE SORO; ACESSÓSSORIOS COLCHÃO. Modelo/Referência: SCC01 REGISTRO ANVISA 80413280006	UND	11	MARCA PROPRIA	R\$ 3.800,00	R\$ 41.800,00	TRÊS MIL E OITOCENTOS REAIS	QUARENTA E UM MIL E OITOCENTOS REAIS



TOTAL GLOBAL

R\$ 41.800,00

QUARENTA E UM MIL E OITOCENTOS REAIS

VALOR GLOBAL DA PROPOSTA: R\$ R\$ 41.800,00 (QUARENTA E UM MIL E OITOCENTOS REAIS)

PRAZO DE ENTREGA: CONFORME EDITAL

PRAZO DE VALIDADE DA PROPOSTA: 90 (NOVENTA) DIAS

GARANTIA: 24 MESES

Declaramos que, nos valores apresentados acima, estão inclusos todos os tributos, encargos trabalhistas, previdenciários, fiscais e comerciais, taxas, fretes, seguros, deslocamentos de pessoal, custos, demais despesas que possam incidir sobre o fornecimento licitado, inclusive a margem de lucro e cumpre plenamente os requisitos de habilitação e que sua Carta Proposta está em conformidade com as exigências do instrumento convocatório.

Declaramos que estamos cumprindo plenamente os requisitos de habilitação e que sua Carta Proposta está em conformidade com as exigências do instrumento convocatório

Declaramos ainda:

1. Que responde por todos os prejuízos, perdas e danos que venham a ocorrer referente ao transporte e entrega dos produtos, caso venha a ser contratado.
2. Que possuímos assistência técnica no Estado do Ceara e/ou disponibilizaremos assistência técnica "in loco" em até 02 (dois) dias úteis da abertura do chamado pelo gestor do Núcleo a solicitar
3. Que o prazo de garantia dos produtos contra quaisquer defeitos de fabricação para os lotes cotados constantes no presente edital que não poderá ser inferior a **24 (vinte e quatro) meses**, sendo realizado na própria empresa.
4. Que forneceremos amostra conforme venha a ser solicitado.
5. Que nos comprometemos com o fornecimento de informações adicionais, solicitadas pelo Pregoeiro e/ou pela Central de Licitações da Prefeitura de Viçosa do Ceara. Refere-se: Laudos técnicos de análises do produto, CATÁLOGOS e outros, a qualquer tempo e/ou fase do processo licitatório.



03 DE SETEMBRO DE 2019.

CARTA PROPOSTA

Pregão Eletrônico nº 01/2019-SESA

À
 Prefeitura Municipal de Viçosa do Ceará
 Comissão de Licitação

OBJETO: AQUISIÇÃO DE EQUIPAMENTOS, INSTRUMENTAIS, MÓVEL E MATERIAL DE CONSUMO, JUNTO A SECRETARIA DE SAÚDE.

Item	Especificações	Und	Marca	Qtd	Valor Unitário	Valor total
80	Bomba de infusão volumétrica peristáltica linear, marca SAMTRONIC, modelo icatu, de fabricação nacional, para infusão de soluções por via enteral ou parenteral, com controle eletrônico programável. Utiliza descartável micro e macrogotas destinados a serem utilizados em bombas de infusão que estejam de acordo com as seguintes características: tubo de PVC de diâmetro interno 3,1mm e diâmetro externo 4,2 mm e dureza entre 65 a 70 Shore A. Sistema de propulsão peristáltico linear. Desvio da vazão com equipo padrão de $\pm 5\%$ da vazão programada (típico). Possui cinco tipos de programação de infusão: ml/h x volume limite, tempo x volume limite, peso x concentração x dose (com opção de programação do bolus por volume ou por dose), vazão e sequencial. Vazão de 0,1 a 1200,0 ml/h programável a intervalos de 0,1 ml/h e controle de volume a infundir de 0,1 a 9999,9 ml. Peso corpóreo máximo 500,0 kg. Limite de concentração de droga: 0,01 a 999,99 mg/ml ou 0,01 a 999,99 $\mu\text{g/ml}$. Limite de dose de manutenção: 0,01 a 999,99 mg/kg/min ou 0,01 a 999,99 $\mu\text{g/kg/min}$. Limite de dose inicial: 0,01 a 999,99 $\mu\text{g/kg/min}$ ou 0,01 a 999,99 mg/kg/min. Taxa de KVO ajustável de 0,1 a 10,0 ml/h. Vazão de Bolus ajustável de 0,2 a 1200,0 ml/h e Volume do Bolus ajustável de 0,5 a 40,0 ml. Possui as seguintes funções: Ajuste de data e hora, macro e micro gotas, volume sonoro, bloqueio de teclado, dados da infusão anterior, ajuste de display, senha	unid	Própria	03	R\$ 5.000,00 (cinco mil reais)	R\$ 15.000,00 (quinze mil reais)

<p>do operador, biblioteca de drogas, balanço hídrico, ajuste de oclusão, ajuste do sensor de gotas, ajuste do sensor de ar, pré-alarme de fim de infusão com tempo ajustável, ajuste do bolus, ajuste do KVO, ajuste do volume de purga, modo transporte, titulação, reconhecer alarmes, reinicialização de alarmes, zerar volume e programação do volume do frasco. Display com apresentação constante da vazão, barra de progresso da infusão, volume infundido, volume restante (VTBI), tempo restante da infusão, indicador de hora, indicador gráfico de carga da bateria, indicador gráfico de gotejamento real, indicador gráfico e numérico da pressão atual e indicador gráfico de bloqueio de teclado. Possui teclas virtuais com funções rápidas que se alternam de acordo com a necessidade da etapa de programação/infusão. Conta com a opção "Detalhes" durante a infusão para visualização de todas as informações sobre a programação realizada, volume total infundido e os 4 últimos volumes parciais infundidos em todos os modos de programação. Possui sensor de ar na linha ultrassônico ajustável desde "alarme imediato" para detecção de qualquer bolha de ar, até 500 µL e sensor de pressão ajustável em três níveis: Alto (100 kPa), Médio (60 kPa) e Baixo (30 kPa). Pré-almes: fim da bateria, fim da dose inicial (indução), fim da infusão e fim do volume de frasco. Alarmes visuais e sonoros: espera (stand by), vazão livre, KVO, infusão interrompida, oclusão, ar na linha, porta aberta, frasco vazio, infusão completa, bateria baixa, bateria crítica, erro de programação (valor inválido), sentido do fluxo, desconectar paciente, bomba sem equipo, modo transporte (sensor de gotas desabilitado) e sensor de ar desligado. A bomba vem com bateria recarregável de níquel-metal hidreto de longa vida com autonomia de até 5 horas, cabo de alimentação e manual do usuário no idioma Português. Este modelo possibilita o download dos dados de infusão pelo software SamLOG II através de comunicação por uma porta USB (conectividade). Opcionalmente poderá ser fornecida uma haste para soro. Equipamento de pequeno</p>					
--	--	--	--	--	--

[Handwritten signature]

<p>porte, leve, com design inovador e teclado capacitivo de fácil manuseio e limpeza. Este modelo possui uma saída auxiliar para conexão elétrica que permite a interconexão e o empilhamento (em pedestal) recomendado de até 5 bombas de infusão Samtronic Família ICATU. O equipamento conta com um menu Engenharia Clínica, que permite que o estabelecimento configure ajustes como: troca de idioma, configuração de alarmes e configuração de parâmetros default. Opera em 95 a 240 V~ e frequência de alimentação de 50/60 Hz. Potência máxima consumida 35 VA (1 equipamento) e 175 VA (5 equipamentos interconectados eletricamente). Possui saída para alimentação externa 9 – 12 V (DC). Proteção contra choques elétricos: Equipamento de classe II, IPX2 e parte aplicada de tipo CF. Peso do equipamento 1,86 kg. Dimensões: 168,6 x 193,3 x 190,8 mm (H / L / P). Uso hospitalar e ambulatorial. Utilizada com equipos registrados para serem utilizados em bombas de infusão (registro ANVISA e certificação INMETRO), incluindo a linha de equipos Samtronic família AMISET®. Para utilização de equipos de outros fabricantes o equipamento deverá ser calibrado por uma Assistência Técnica Autorizada Samtronic. Registro M.S. 10188530081</p>					
Valor Total do item R\$ 15.000,00 (quinze mil reais)					

Valor Global da Proposta **R\$ 15.000,00 (quinze mil reais)**

Validade da Proposta: 60 (sessenta) dias.

Prazo de entrega: A entrega dos bens será feita até no máximo 10 (dez) dias, a contar da data de recebimento da ordem de compra.

O licitante declara que, nos valores apresentados acima, estão inclusos todos os tributos, encargos trabalhistas, previdenciários, fiscais e comerciais, taxas, fretes, seguros, deslocamentos de pessoal, custos, demais despesas que possam incidir sobre o fornecimento licitado, inclusive a margem de lucro e cumpre plenamente os requisitos de habilitação e que sua Carta Proposta está em conformidade com as exigências do instrumento convocatório.



PROPOSTA DE PREÇOS

Fortaleza – CE, 04 de setembro de 2019.

À
 Prefeitura Municipal de Viçosa do Ceará-CE
 Comissão Permanente de Licitação
 Viçosa do Ceará-CE.

REF.: PREGÃO ELETRÔNICO N° 01/2019-SESA

Objeto: AQUISIÇÃO DE EQUIPAMENTOS, INSTRUMENTAIS, MOVEIS E MATERIAL DE CONSUMO, JUNTO A SECRETARIA DE SAUDE.

ITEM	ESPECIFICAÇÃO	UND	MARCA	QUANT	VR. UNIT.	VR. TOTAL
79	BISTURI ELÉTRICO - GERADOR COM POTÊNCIA DE 300W, MICRO CONTROLADO POR MICROPROCESSADORES CAPAZ DE LER A IMPEDÂNCIA DOS TECIDOS NOS MODOS BIPOLAR E CORTE, ALTERANDO A VOLTAGEM E A CORRENTE, MANTENDO ASSIM A CONSISTÊNCIA DA POTÊNCIA NOS DIFERENTES TIPOS DE TECIDOS, ISSO REDUZ A DISPERSÃO TÉRMICA NOS TECIDOS ADJACENTES. DEVE POSSUIR TECNOLOGIA QUE PROTEJA O PACIENTE CONTRA QUEIMADURAS EM LOCAIS ALTERNATIVOS, PRINCIPALMENTE COM O USO DE ELETRODOS DE ECG. OS CONTROLES DE ENERGIA PODEM SER AJUSTADOS ATRAVÉS DOS PAINÉIS COM MEMBRANAS A PROVA D'ÁGUA COM LEITURA DIGITAL DE POTÊNCIA. ACIONAMENTO DE ENERGIA ATRAVÉS DA CANETA MONOPOLAR E ATRAVÉS DOS PEDAIS. AJUSTES INDEPENDENTES DAS FUNÇÕES E DAS SAÍDAS DE ENERGIA MONOPOLAR. PODERÁ SER UTILIZADO EM PEQUENAS, MEDIAS E GRANDES CIRURGIAS, CIRURGIAS CONVENCIONAIS E VIDEOCIRURGIA. PARA OS MODOS DE CORTE, COAGULAÇÃO E BIPOLAR EM CIRURGIAS LAPAROSCÓPICAS. AS SAÍDAS DE CORTE BAIXO E COAGULAÇÃO BAIXA UTILIZAM VOLTAGENS MAIS BAIXAS PARA REDUZIR OS RISCOS DA ELETROCIRURGIA. PRINCIPAIS CARACTERÍSTICAS: MEMORIZA A ULTIMA POTÊNCIA EM CASO DE INTERRUPTÃO	UNID	DELTRONIX	2	R\$ 55.300,00 (Cinquenta e cinco mil e trezentos reais)	R\$ 110.600,00 (Cento e dez mil e seiscentos reais)



<p>CIRÚRGICA, PERMITE DOIS CIRURGIÕES COAGULAREM SIMULTANEAMENTE, MÓDULOS MONOPOLARES E BIPOLAR INDEPENDENTES, PERMITE O USO DE PEDAL MONOPOLAR E BIPOLAR, PERMITE O USO DE PINÇAS MONOPOLARES, MONITORA O CONTROLE DE IMPEDÂNCIA NO ELETRODO DE RETORNO DO PACIENTE (PLACA). MODOS DE OPERAÇÃO: BIPOLAR (BAIXO, MÉDIO E MACRO), MONOPOLAR (CORTE E COAGULAÇÃO). O EQUIPAMENTO DEVE DISPOR DE DUAS SAÍDAS MONOPOLARES (CANETAS E VIDEOCIRURGIA), UMA SAÍDA BIPOLAR E UMA ENTRADA PARA USO DE PLACAS DESCARTÁVEIS. ESPECIFICAÇÃO TÉCNICA DO GERADOR: CORTE PURO (300W), BLEND 1 (200W), COAGULAÇÃO (120W), COAGULAÇÃO (120W - BAIXA POTÊNCIA) E BIPOLAR (70W). DEVE POSSUIR REGULADOR DE ALARME SONORO. DEVE SER COMPATÍVEL COM SISTEMA DE GÁS ARGÔNIO. ACESSÓRIOS QUE ACOMPANHAM O EQUIPAMENTO: 01 CARRO DE TRANSPORTE, 01 PEDAL MONOPOLAR, 01 PEDAL BIPOLAR, 01 CABO PARA ELETRODO DE RETORNO PACIENTE/PLACA E 01 ADAPTADOR UNIVERSAL PARA CIRURGIA LAPAROSCÓPICA. ALIMENTAÇÃO ELÉTRICA A SER DEFINIDA PELA ENTIDADE SOLICITANTE.</p>					
VALOR GLOBAL DA PROPOSTA:					R\$ 110.600,00

Valor Global da Proposta R\$ 110.600,00 (Cento e dez mil e seiscentos reais).

Validade da proposta: 60 (sessenta) dias.

Prazo de entrega: A entrega dos bens será feita até no máximo 10 (dez) dias, a contar da data de recebimento da ordem de compra.

Declaramos que, nos valores apresentados acima, estão inclusos todos os tributos, encargos trabalhistas, previdenciários, fiscais e comerciais, taxas, fretes, seguros, deslocamento de pessoal, custos, demais despesas que possam incidir sobre o fornecimento licitado, inclusive a margem de lucro e cumpre plenamente os requisitos de habilitação e que sua carta proposta está em conformidade com as exigências do instrumento convocatório.



À PREGOEIRA DA PREFEITURA MUNICIPAL DE VIÇOSA DO CEARÁ
PROCESSO PREGÃO ELETRÔNICO Nº PE 01/2019 - SESA
DATA E HORA DE ABERTURA: 04/09/2019 ÀS 08:10H

OBJETO:

AQUISIÇÃO DE EQUIPAMENTOS, INSTRUMENTAIS, MÓVEIS E MATERIAL DE CONSUMO, JUNTO A SECRETARIA DE SAUDE.

EQUIPAMENTOS E MATERIAIS DIVERSOS								
ITEM	ESPECIFICAÇÕES	UND	QTD	MARCA	VALOR UNT	VALOR TOTAL	VL.UNT Extenso	VL.TOTAL Extenso
79	BISTURI ELÉTRICO - GERADOR COM POTÊNCIA DE 300W, MICRO CONTROLADO POR MICROPROCESSADORES CAPAZ DE LER A IMPEDÂNCIA DOS TECIDOS NOS MODOS BIPOLAR E CORTE, ALTERANDO A VOLTAGEM E A CORRENTE, MANTENDO ASSIM A CONSISTÊNCIA DA POTÊNCIA NOS DIFERENTES TIPOS DE TECIDOS, ISSO REDUZ A DISPERSÃO TÉRMICA NOS TECIDOS ADJACENTES. DEVE POSSUIR TECNOLOGIA QUE PROTEJA O PACIENTE CONTRA QUEIMADURAS EM LOCAIS ALTERNATIVOS, PRINCIPALMENTE COM O USO DE ELETRODOS DE ECG. OS CONTROLES DE ENERGIA PODEM SER AJUSTADOS ATRAVÉS DOS PAINÉIS COM MEMBRANAS A PROVA D'ÁGUA COM LEITURA DIGITAL DE POTÊNCIA. ACIONAMENTO DE ENERGIA ATRAVÉS DA CANETA MONOPOLAR E ATRAVÉS DOS PEDAIS. AJUSTES INDEPENDENTES DAS FUNÇÕES E DAS SAÍDAS DE ENERGIA MONOPOLAR. PODERÁ SER UTILIZADO EM PEQUENAS, MÉDIAS E GRANDES CIRURGIAS, CIRURGIAS CONVENCIONAIS E VIDEOCIRURGIA. PARA OS MODOS DE CORTE, COAGULAÇÃO E BIPOLAR EM CIRURGIAS LAPAROSCÓPICAS. AS SAÍDAS DE CORTE BAIXO E COAGULAÇÃO BAIXA UTILIZAM VOLTAGENS MAIS BAIXAS PARA REDUZIR OS RISCOS DA ELETROCIRURGIA. PRINCIPAIS CARACTERÍSTICAS: MEMORIZA A ÚLTIMA POTÊNCIA EM CASO DE INTERRUPÇÃO CIRÚRGICA, PERMITE DOIS CIRURGIÕES COAGULAREM SIMULTANEAMENTE, MÓDULOS MONOPOLARES E BIPOLAR INDEPENDENTES, PERMITE O USO DE PEDAL MONOPOLAR E BIPOLAR, PERMITE O USO DE PINÇAS MONOPOLARES, MONITORA O CONTROLE DE IMPEDÂNCIA NO ELETRODO DE RETORNO DO PACIENTE (PLACA), MODOS DE OPERAÇÃO: BIPOLAR (BAIXO, MÉDIO E MACRO), MONOPOLAR (CORTE E COAGULAÇÃO). O EQUIPAMENTO DEVE DISPOR DE DUAS SAÍDAS MONOPOLARES (CANETAS E VIDEOCIRURGIA), UMA SAÍDA BIPOLAR E UMA ENTRADA PARA USO DE PLACAS DESCARTÁVEIS. ESPECIFICAÇÃO TÉCNICA DO GERADOR: CORTE PURO (300W), BLEND 1 (200W), COAGULAÇÃO (120W), COAGULAÇÃO (120W BAIXA POTÊNCIA) E BIPOLAR (70W). DEVE POSSUIR REGULADOR DE ALARME SONORO. DEVE SER COMPATÍVEL COM SISTEMA DE GÁS ARGÔNIO. ACESSÓRIOS QUE COMPANHAM O EQUIPAMENTO: 01 CARRO DE TRANSPORTE, 01 PEDAL MONOPOLAR, 01 PEDAL BIPOLAR, 01 CABO PARA ELETRODO DE RETORNO PACIENTE/PLACA E 01 ADAPTADOR UNIVERSAL PARA CIRURGIA LAPAROSCÓPICA. ALIMENTAÇÃO ELÉTRICA A SER DEFINIDA PELA ENTIDADE SOLICITANTE. MOD. SS-501LX	UND	2	WEM	R\$ 35.000,00	R\$ 70.000,00	trinta e cinco mil reais	setenta mil reais

VALOR GLOBAL DA PROPOSTA	R\$ 70.000,00	SETENTA MIL REAIS
---------------------------------	----------------------	--------------------------

VALIDADE DA PROPOSTA: 60 (NOVENTA) DIAS

PRAZO DE ENTREGA : 10 (DEZ) DIAS

DECLARAMOS DE QUE NOS PREÇOS OFERTADOS ESTÃO INCLuíDAS TODAS AS DESPESAS INCIDENTES SOBRE O FORNECIMENTO REFERENTES A TRIBUTOS, ENCARGOS SOCIAIS E DEMAIS ÔNUS ATINENTES À EXECUÇÃO DO SERVIÇO OBJETO DESTA LICITAÇÃO.

DECLARAMOS, PARA TODOS OS FINS DE DIREITO, QUE CUMPRIMOS PLENAMENTE OS REQUISITOS DE HABILITAÇÃO E QUE NOSSA CARTA PROPOSTA ESTÁ EM CONFORMIDADE COM AS EXIGÊNCIAS DO INSTRUMENTO CONVOCATÓRIO.

FORTALEZA, 03 DE SETEMBRO DE 2019

PROPOSTA DE PREÇOS
Pregão Eletrônico Nº PE 01/2019 - SESA

À
PREFEITURA MUNICIPAL DE VIÇOSA DO CEARA
COMISSÃO DE LICITAÇÃO

OBJETO: AQUISIÇÃO DE EQUIPAMENTOS, INSTRUMENTAIS, MOVEIS E MATERIAL DE CONSUMO, JUNTO A SECRETARIA DE SAUDE

1. Condições Gerais da Proposta

ITEM	ESPECIFICAÇÃO	UND	QNT	MARCA	V.UNIT	V. TOTAL	V. EXT. UNT	V.EXT. TOTAL
78	BIOMBO MATERIAL DE CONFECCÃO AÇO/FERRO PINTADO, POSSUI RODÍZIO COM TAMANHO TRIPLO. Modelo/Referência: SCE07 03	UND	14	MARCA PROPRIA	R\$ 550,00	R\$ 7.700,00	QUINHENTOS E CINQUENTA	SETE MIL E SETECENTOS REAIS
TOTAL GLOBAL					R\$ 7.700,00	SETE MIL E SETECENTOS REAIS		

VALOR GLOBAL DA PROPOSTA: R\$ 7.700,00 (SETE MIL E SETECENTOS REAIS)

PRAZO DE ENTREGA: CONFORME EDITAL

PRAZO DE VALIDADE DA PROPOSTA: 90 (NOVENTA) DIAS

GARANTIA: 24 MESES

Declaramos que, nos valores apresentados acima, estão inclusos todos os tributos, encargos trabalhistas, previdenciários, fiscais e comerciais, taxas, fretes, seguros, deslocamentos de pessoal, custos, demais despesas que possam incidir sobre o fornecimento licitado, inclusive a margem de lucro e cumpre plenamente os requisitos de habilitação e que sua Carta Proposta está em conformidade com as exigências do instrumento convocatório.

Declaramos que estamos cumprindo plenamente os requisitos de habilitação e que sua Carta Proposta está em conformidade com as exigências do instrumento convocatório

Declaramos ainda:

1. Que responde por todos os prejuízos, perdas e danos que venham a ocorrer referente ao transporte e entrega dos produtos, caso venha a ser contratado.
2. Que possuímos assistência técnica no Estado do Ceara e/ou disponibilizaremos assistência técnica "in loco" em até 02 (dois) dias úteis da abertura do chamado pelo gestor do Núcleo a solicitar
3. Que o prazo de garantia dos produtos contra quaisquer defeitos de fabricação para os lotes cotados constantes no presente edital que não poderá ser inferior a **24 (vinte e quatro) meses**, sendo realizado na própria empresa.
4. Que forneceremos amostra conforme venha a ser solicitado.
5. Que nos comprometemos com o fornecimento de informações adicionais, solicitadas pelo Pregoeiro e/ou pela Central de Licitações da Prefeitura de Viçosa do Ceara. Refere-se: Laudos técnicos de análises do produto, CATÁLOGOS e outros, a qualquer tempo e/ou fase do processo licitatório.



03 DE SETEMBRO DE 2019.

PROPOSTA COMERCIAL

À
PREFEITURA MUNICIPAL DE VIÇOSA DO CEARÁ
PREGÃO ELETRÔNICO Nº. 01/2019 - SESA
A/C: COMISSÃO DE LICITAÇÃO

OBJETO: AQUISIÇÃO DE EQUIPAMENTOS, INSTRUMENTAIS, MÓVEIS E MATERIAL DE CONSUMO, JUNTO A SECRETARIA DE SAÚDE.

Item	Qtd.	Descrição	Valor unitário	Valor total
69	02	<p style="text-align: center;"><u>ASPIRADOR CIRÚRGICO</u></p> <p>ASPIRADOR CIRURGICO – MODELO GIGAPUMP G77 Marca Gigante Recém Nascido/Fabricante Gigante Recém Nascido Destinado para procedimentos cirúrgicos médico-hospitalares para execução de drenagens e/ou na absorção (por aspiração) de secreções de substâncias líquidas ou viscosas do organismo do paciente, mediante o controle e monitoramento da pressão de aspiração que permite a sucção adequada em cada tipo de aplicação. Indicado para centro cirúrgico, unidades de urgência e emergência, cirurgias plásticas, centro obstétrico, unidade de terapia intensiva adulto, pediátrica e neonatal, unidades de internação, unidades de diagnósticos e clínicas em geral como aspirador de secreções em processos cirúrgicos ou ambulatoriais, e em consultórios odontológicos para sucção de sangue e saliva. Produz vácuo através de sistema totalmente isento de óleo, possui alça de empunhadura para locomoção, interruptor Liga / Desliga com Lâmpada Piloto e fusíveis de proteção contra sobrecorrentes ou curto-circuito. Possui filtro de ar e válvula de segurança contra transbordamento, painel com chave de seleção modo de operação (contínuo e intermitente (pedal opcional) e acionamento manual. Possui um registro que permite ajustar o fluxo de aspiração, e é equipado com um vacuômetro para monitoração e ajuste do fluxo com escala de 0 a 30 polHg e 0 a 76 cmHg. Nível de Ruído <60 Db conforme a norma. Acompanha: Dois suportes para cânulas, 1 cânula plástica e 1 filtro. Alimentação: Bivolt através de seleção automática. <u>Opcionais inclusos: Fluxo de 25L/Min, carrinho com rodízios de 3" e suporte para dois frascos, dois frascos coletores em policarbonato, graduados e autolaváveis com capacidade de 5 litros cada, totalizando 10 litros.</u> Registro Anvisa 10228749011</p>	R\$ 6.800,00 (Seis mil e oitocentos reais)	R\$ 13.600,00 (Treze mil e seiscentos reais)
77	02	<p style="text-align: center;"><u>BERÇO AQUECIDO</u></p> <p>BERÇO AQUECIDO GRN - MODELO NEOSOLUTION Marca Gigante Recém-Nascido / Fabricante Gigante Recém-Nascido Sistema Calor irradiante, elemento aquecedor em quartzo disposto no módulo refletor na parte superior, sem prejudicar o acesso ao paciente, calha protetora da resistência, refletor em aço inox polido centralizado com o meio do leito e aletas direcionadoras propiciando calor homogêneo em toda área do colchão. Painel Módulo controlador alojando todos seus componentes, instalado na parte frontal da coluna com acabamento em policarbonato evitando a penetração de líquidos, teclas do tipo toque suave do tipo membrana, três mostradores visuais independentes que mantêm a visualização constante das temperaturas programadas e reais. Display digital do nível de potência selecionado pelo usuário, display digital da temperatura de pele do paciente, display em cristal líquido (LCD) para ajuste da temperatura de pele desejada</p>	R\$ 9.800,00 (Nove mil e oitocentos reais)	R\$ 19.600,00 (Dezenove mil e seiscentos reais)



	<p>e informações alfa numéricas das condições de alarmes. Indicação através de led posicionada em local alto e a frente da pantalha (elemento aquecedor) para visualização a distância dos alarmes Indicação visual e sonora intermitente dos alarmes de hipotermia, hipertermia, temperatura do modo RN baixa (servo controle), temperatura do modo RN alta (servo controle), Sensor RN desconectado, Falha no Sensor do RN, Falta de Energia, falha no sistema de aquecimento e aquecimento excessivo no modo manual. Comutação automática de um modo para o outro controlada através do sensor de pele. A indicação visual dos alarmes permanecerá visível mesmo com o som inibido, até a solução da causa. Bateria interna recarregável. Sistema que interrompe o aquecimento quando o elemento aquecedor permanecer na máxima potência determinada por um tempo consecutivo de 15 Minutos. Sistema de proteção térmica por dispositivo de detecção eletrônica de sobrecarga no elemento aquecedor Alarme de advertência a cada 10 minutos no modo RN para verificação da rotina de temperatura do paciente. Sistema de auto-teste constante das funções, indicação luminosa do nível de potência de aquecimento. Informa o modo de operação atual do equipamento, modo manual ou modo RN/automático (servo controle). Mostradores para indicação da temperatura da pele do RN e do nível de potência de aquecimento com perfeita visualização das temperaturas devido sua luminosidade. Nível de potência de ajuste para o modo manual de 0 a 100% com ajuste a cada 1% até 10% e a cada 10% de 10% a 100%. Faixa de leitura da temperatura do RN de 0°C a 50°C. Faixa de trabalho em ITC (modo servo) de 30 à 38° C com resolução de 0,1°C., Sistema pela qual, a temperatura do RN é controlada automaticamente através da medição exercida por um sensor que capta a temperatura da pele do RN, conforme um valor estabelecido previamente pelo usuário (Servo Controle), ajustando automaticamente a temperatura do AR. Bip de alerta para informação do procedimento de ajuste das temperaturas e potencias. Retenção de memória na falta de energia dos valores programados Teclas para seleção do modo de operação: Modo RN/automático (Servo controle) ou Modo Manual (Potência). Tecla de inibição de alarme (áudio). Tecla “liga” e “desliga” do equipamento. Tecla de auto teste do sistema</p> <p>Corpo Móvel em reforçada construção tubular em aço pintado em tinta epóxi (eletrostática a pó) após tratamento anticorrosivo/antiferruginoso, mobilidade através de quatro rodízios giratórios de 4" e banda larga com freios. Protetor contra choque para segurança, estrutura inferior recuada nas laterais, em formato de Y para permitir uma melhor aproximação lateral do usuário sem interferência dos pés. Leito tipo mesa rádio transparente para colocação do chassi de raios x, abas laterais rebatíveis em acrílico transparente, que podem ser desarmadas para uso da unidade em cirurgias ou atendimento de urgência do RN, permitindo assim livre acesso ao pequeno paciente e aberturas para passagem de tubos, cabos e etc., sistema de inclinação adequado para posicionamento de trendelenburg, horizontal e reverso, colchão de espuma de densidade adequada ao conforto do paciente em material atóxico, com revestimento removível e antialérgico nas dimensões do leito nas dimensões do berço. Alimentação: 127/220 VAC (seleccionável) – 50 ou 60 Hz, fusíveis de proteção para os circuitos. Acompanha: Sensor de pele, foco de luz fria para procedimentos, suporte de</p>		
--	--	--	--

		<p>soro cromado, relógio APGAR no painel do berço ajustável até 20 minutos, bandeja intermediária sob o leito e alça para locomoção. Acessórios inclusos: Elemento aquecedor com giro bilateral (180°) para acesso do aparelho de raios x e bandeja para alojamento do filme radiográfico. Equipamento Fabricado e Certificado conforme Normas Técnicas NBR IEC 60601-1 mais as Emendas Obrigatórias – Prescrições Gerais para Segurança NBR IEC 60601-1-2 – Compatibilidade Eletromagnética, Prescrições Gerais para Segurança. NBR IEC 60601-2-21 mais as Emendas Obrigatórias – Prescrições Particulares para Segurança de Berço Aquecido Registro ANVISA-MS Nº 102287.40032</p>		
90	02	<p style="text-align: center;"><u>CENTRAL DE NEBULIZAÇÃO</u></p> <p>COMPRESSOR – MODELO GIGACARE G17 Marca Gigante Recém Nascido/Fabricante Gigante Recém Nascido Destinado à nebulização de líquidos com a finalidade de inalação, segundo prescrição médica. Foi desenvolvido e fabricado para nebulização, assim como para aerossol, através de micro nebulizadores (com mascaras). Pode ser utilizado em hospitais, clínicas e similares. O compressor G17 produz ar comprimido através de sistema totalmente isento de óleo, possuindo fluxo de ar de 0 à 70 Litros/min, possui fusíveis de proteção, lâmpada piloto e alça de empunhadura para locomoção. <u>Opcionais inclusos: Filtro de ar, tomada quadrupla que permite a utilização de 04 máscaras simultaneamente, 03 micro nebulizador adulto com máscara e 01 micro nebulizador infantil com máscara e copo dosador.</u> Alimentação: Bivolt através de seleção automática. Registro Anvisa 10228749010</p>	<p>R\$ 2.800,00 (Dois mil e oitocentos reais)</p>	<p>R\$ 5.600,00 (Cinco mil e seiscentos reais)</p>
<p>VALOR GLOBAL DA PROPOSTA: R\$ 38.800,00 (TRINTA E OITO MIL E OITOCENTOS REAIS)</p>				

VALIDADE DA PROPOSTA: 60 (SESSENTA) DIAS.

PRAZO DE ENTREGA: A ENTREGA DOS BENS SERÁ EFETUADA EM ATÉ 10 (DEZ) DIAS, A CONTAR DA DATA DE RECEBIMENTO DA ORDEM DE COMPRA.

DECLARAMOS QUE NOS VALORES APRESENTADOS ACIMA, ESTÃO INCLUSOS TODOS OS TRIBUTOS, ENCARGOS TRABALHISTAS, PREVIDENCIÁRIOS, FISCAIS E COMERCIAIS, TAXAS, FRETES, SEGUROS, DESLOCAMENTOS DE PESSOAL, CUSTOS, DEMAIS DESPESAS QUE POSSAM INCIDIR SOBRE O FORNECIMENTO LICITADO, INCLUSIVE A MARGEM DE LUCRO E CUMPRE PLENAMENTE OS REQUISITOS DE HABILITAÇÃO E QUE SUA CARTA PROPOSTA ESTA EM CONFORMIDADE COM AS EXIGÊNCIAS DO INSTRUMENTO CONVOCATÓRIO.



Berço Aquecido - GRN Neosolution

Gigante
Produtos Médicos

PREFEITURA MUNICIPAL
FL. Nº 557
Comissão de Licitação



Leito em Acrílico Transparente
(Tipo Cuna)

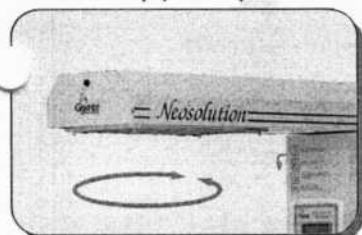

Exclusivo sistema de Pantalha
Giratória

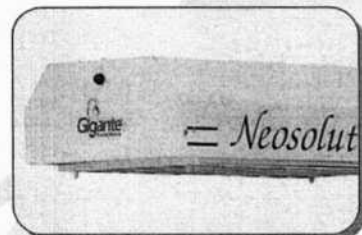

Indicação Visual (Led) dos Alarmes
à Distância

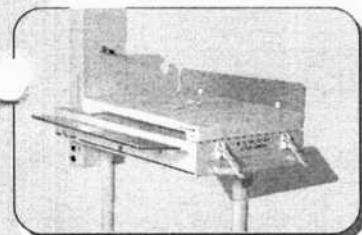

Leito com Laterais Rebatíveis em
Acrílico Transparente

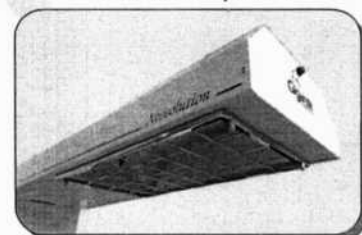

Sistema com Aletas e Calha Direcionadora
que distribui o calor homogêneo no leito

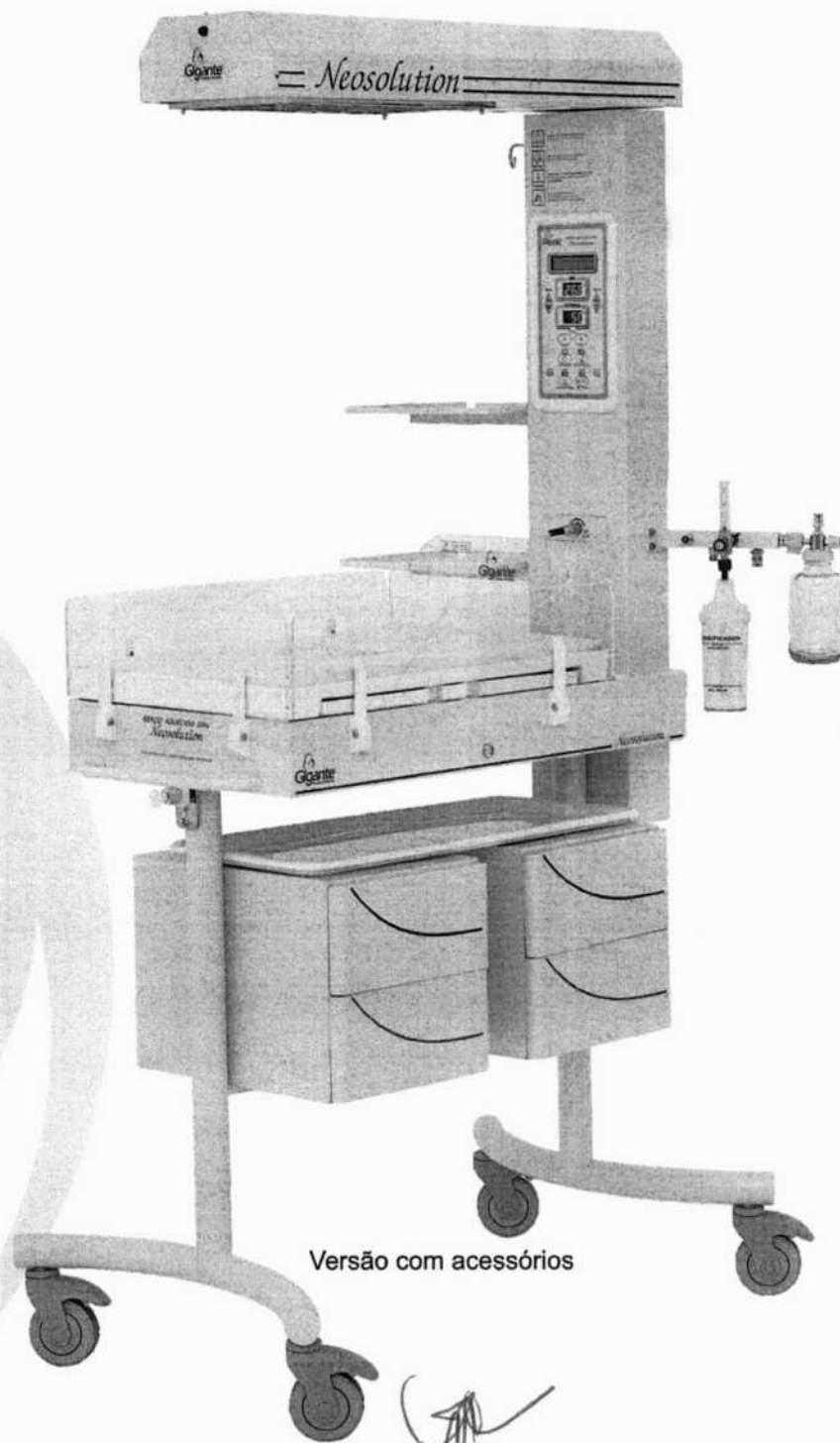

Versão com acessórios

ISO 9001 2008 | **ISO 13485** 2003 | **BPF** BOAS PRÁTICAS DE FABRICAÇÃO CERTIFICADA

Imagem meramente ilustrativa / A Gigante Produtos Médicos reserva-se no direito de alterar informações sem prévio aviso

17320B - REV04
17/2016



Ajude a preservar o meio ambiente, não jogue este folheto em vias públicas.

Sistema de calor irradiante: material refletivo centralizado com o leito propiciando calor homogêneo em toda área do colchão.;
Dotado de aletas que direcionam o calor homogêneo em toda superfície do leito.

Painel: frontal com acabamento liso com teclas de simples toque, três mostradores visuais independentes que mantêm a visualização constante das temperaturas programadas e reais. Display digital do nível de potência selecionado pelo usuário, display digital da temperatura da pele do paciente, display em cristal líquido (LCD) para ajuste da temperatura de pele desejada e informações alfa numéricas das condições de alarmes.

Sistema que interrompe o aquecimento quando o elemento aquecedor permanecer no modo potência determinada por um tempo consecutivo de 10 minutos.

Quando o equipamento estiver no modo RN será acionado um alarme sempre que o tempo de aquecimento atingir 10 minutos.

Quando o servo controle mantiver uma potência superior a máxima potência, o aquecimento automaticamente desligará.

Sistema de proteção térmica por dispositivo de detecção eletrônica de sobrecarga no elemento aquecedor.

Alarme de advertência no modo manual a cada 10 minutos para verificação da rotina da temperatura do RN.

Sistema de auto-teste constante das funções, indicação luminosa do nível de potência de aquecimento.

Displays que permitem a visualização simultânea dos seguintes parâmetros: programação da temperatura desejada, leitura de temperatura do paciente, nível potência de aquecimento e relógio APGAR com perfeita visualização devido sua luminosidade.

Retenção de memória na falta de energia dos valores programados.

A programação do modo manual ocorre com incrementos de 1% e quando pressionado constantemente ocorre o incremento a cada 10% facilitando e agilizando a programação no modo manual, tornando ágil a vida do profissional de saúde.

Seleção dos modos de operações para funcionamento: Modo RN / Automático ou Modo Manual.

Comutação automática do modo de operação quando conectado ou desconectado o sensor do RN.

Tecla de silenciador de alarme.

Tecla "Liga" e "Desliga" do equipamento.

Tecla de proteção do teclado.

Corpo: Móvel em reforçada construção tubular pintado com tinta epóxi (Eletrostática a Pó), após tratamento anticorrosivo, mobilidade através de rodízios. Leito rádio transparente, abas laterais rebatíveis em acrílico transparente, que podem ser desarmadas para uso da unidade em cirurgias ou atendimento de urgência do RN, permitindo assim livre acesso ao pequeno paciente, aberturas para passagem de tubos, cabos, etc, sistema de inclinação para posicionamento de trendelemburg, horizontal e próclive, acompanhado de colchão confeccionado com material atóxico e revestimento anti-alérgico nas dimensões do berço.

Acessórios que acompanham: Foco de luz auxiliar para procedimentos, Protetor Contra Choques, Bandeja Intermediária e Alça para Locomoção.



Acessórios Opcionais para Configurar seu Neosolution:

- * Relógio de APGAR integrado de 0 a 5/10/20 minutos
- * Balança eletrônica com capacidade até 7kg
- * Leito em Acrílico Transparente Tipo Cuna
- * Leito rádio transparente com protetores laterais rebatíveis em acrílico transparente.
- * Acionamento elétrica dos movimentos de trendelemburg, horizontal e próclive (reversa)
- * Sistema de ajuste de altura do leito
- * Gaveta para Raio X com ou sem coordenada cartesiana.
- * Bandeja inferior so leito medindo 45x60 cm
- * Movimento giratório no sentido horizontal do elemento aquecedor (180°)
- * Armário (gabinete) com gavetas
- * Armário (gabinete) com porta frontal e prateleira interna
- * Sensor de infravermelho contra risco de radiação indesejada ou excessiva.
- * Unidade de Fototerapia (Lâmpadas convencionais Brancas e Azuis)
- * Suporte para monitores com ou sem giro
- * Suporte para cilindros
- * Suporte para soro
- * Cilindro de ar comprimido
- * Cilindro de oxigênio
- * Válvula redutora de pressão dos cilindros
- * Conjunto de tomadas externas auxiliares
- * Adesivo para sensor
- * Conjunto de régua de reanimação (1 a 5 saídas)
- * Aspirador a vácuo com ou sem vacuômetro
- * Aspirador a ar comprimido com manômetro
- * Rodízio de 5" pol.
- * Fluxômetro
- * Umidificador com extensão e máscara
- * Extensão em nylon trançado para ar comprimido
- * Extensão em nylon trançado para oxigênio
- * Reservatório (frasco) de plástico ou vidro para aspiração com tampa e limitador de nível
- * Suporte para traquéias
- * Reanimador manual (Ambú)

Especificações e Características Técnicas

Display	Cristal líquido (LCD)
	Numérico digital
Funcionamento (modo de controle)	Manual (Potência)
	Servo-Controlador (RN)
Faixa de trabalho / potência (modo manual)	0% a 100%
Faixa de trabalho (modo RN)	30° C a 38° C
Faixa de leitura (indicação nos displays de temperatura)	0° C a 50° C
Resolução da programação e indicação dos displays	0,1° C (Modo Servo-Controlador)
	1% (modo manual)
Alarme visual e sonoro para:	Hipotermia, hipertermia, alta temperatura do RN, baixa temperatura do RN, sensor RN desconectado, falha no sensor do RN, falta de energia, falha no sistema de aquecimento, falha na resistência/resistência queimada e alta temperatura de segurança
Bateria	Interna recarregável
Limitador térmico (termômetro de segurança)	Eletrônico
Limitador radiação indesejada ou excessiva	Eletrônico
Dimensões do equipamento (CxLxA) colchão	1000x630x1900mm
Dimensões da bandeja para monitores	atóxico, antialérgico
Peso máximo da bandeja para monitor	300 x 300 mm
Rodízios	10 kg
Sistema eletrônico	4 rodízios de 4" com freio
Tensão de Alimentação	Microprocessador
Frequência	110-130 V~/ 220-230 V~
Fusível (20mm)	50/60 hz
Potência do elemento aquecedor	10A (rede 127v-) / 5A (rede 230V-)
Resistência	650watts
Chave geral	Quartzo / Cerâmica
Precisão de controle	Independentes do painel de comando
	+/- 0,2° C



PROPOSTA DE PREÇOS
Pregão Eletrônico Nº PE 01/2019 - SESA

À
 PREFEITURA MUNICIPAL DE VIÇOSA DO CEARÁ
 COMISSÃO DE LICITAÇÃO

OBJETO: AQUISIÇÃO DE EQUIPAMENTOS, INSTRUMENTAIS, MOVEIS E MATERIAL DE CONSUMO, JUNTO A SECRETARIA DE SAÚDE

1. Condições Gerais da Proposta

ITEM	ESPECIFICAÇÃO	UND	QNT	MARCA	V.UNIT	V. TOTAL	V. EXT. UNT	V.EXT. TOTAL
74	BANCO GIRATÓRIO (BANQUETA) TOTALMENTE INOX C/ RODÍZIOS DESCRIÇÃO DO PRODUTO BANCO GIRATÓRIO TOTALMENTE INOX, CONSTRUÍDO EM TUBOS DE 7/8" X 1,2MM. ASSENTO EM CHAPA INOX 0,80MM COM 28 CM DE DIÂMETRO. ALTURA MÍNIMA: 0,41M; ALTURA MÁXIMA: 0,64M. PÉS COM RODÍZIOS DE 2". Modelo/Referência: SCB15 E	UND	02	MARCA PROPRIA	R\$ 650,00	R\$ 1.300,00	SEICENTOSE CINQUENTA REAIS	HUM MIL E TREZENTOS REAIS

TOTAL GLOBAL	R\$ 1.300,00	HUM MIL E TREZENTOS REAIS
---------------------	---------------------	----------------------------------

VALOR GLOBAL DA PROPOSTA: R\$ 1.300,00 (HUM MIL E TREZENTOS REAIS)

PRAZO DE ENTREGA: CONFORME EDITAL

PRAZO DE VALIDADE DA PROPOSTA: 90 (NOVENTA) DIAS

GARANTIA: 24 MESES

Declaramos que, nos valores apresentados acima, estão inclusos todos os tributos, encargos trabalhistas, previdenciários, fiscais e comerciais, taxas, fretes, seguros, deslocamentos de pessoal, custos, demais despesas que possam incidir sobre o fornecimento licitado, inclusive a margem de lucro e cumpre plenamente os requisitos de habilitação e que sua Carta Proposta está em conformidade com as exigências do instrumento convocatório.

Declaramos que estamos cumprindo plenamente os requisitos de habilitação e que sua Carta Proposta está em conformidade com as exigências do instrumento convocatório

Declaramos ainda:

1. Que responde por todos os prejuízos, perdas e danos que venham a ocorrer referente ao transporte e entrega dos produtos, caso venha a ser contratado.
2. Que possuímos assistência técnica no Estado do Ceará e/ou disponibilizaremos assistência técnica "in loco" em até 02 (dois) dias úteis da abertura do chamado pelo gestor do Núcleo a solicitar
3. Que o prazo de garantia dos produtos contra quaisquer defeitos de fabricação para os lotes cotados



constantes no presente edital que não poderá ser inferior a **24 (vinte e quatro) meses**, sendo realizado na própria empresa.

4. Que forneceremos amostra conforme venha a ser solicitado.

5. Que nos comprometemos com o fornecimento de informações adicionais, solicitadas pelo Pregoeiro e/ou pela Central de Licitações da Prefeitura de Viçosa do Ceara. Refere-se: Laudos técnicos de análises do produto, CATÁLOGOS e outros, a qualquer tempo e/ou fase do processo licitatório.

03 DE SETEMBRO DE 2019.



À PREGOEIRA DA PREFEITURA MUNICIPAL DE VIÇOSA DO CEARÁ
PROCESSO PREGÃO ELETRÔNICO Nº PE 01/2019 - SESA
DATA E HORA DE ABERTURA: 04/09/2019 ÀS 08:10H

OBJETO:

AQUISIÇÃO DE EQUIPAMENTOS, INSTRUMENTAIS, MÓVEIS E MATERIAL DE CONSUMO, JUNTO A SECRETARIA DE SAUDE.

EQUIPAMENTOS E MATERIAIS DIVERSOS								
ITEM	ESPECIFICAÇÕES	UND	QTD	MARCA	VALOR UNT	VALOR TOTAL	VL.UNT Extenso	VL.TOTAL Extenso
72	BALANÇA TIPO PLATAFORMA - BALANÇA ELETRÔNICA COM DISPLAY DIGITAL, TIPO PLATAFORMA. ESTRUTURA EM AÇO CARBONO E PLATAFORMA CONSTRUÍDA EM AÇO INOX E/OU AÇO CARBONO. CAPACIDADE MÁXIMA DE PESAGEM DE 300 KG, DIVISÃO DE PESAGEM DE 100 G EM 100 G. DIMENSÕES MÍNIMAS DA PLATAFORMA = L X P (CM) 50X50. MOD. W 300 (50X60) COM COLUNA	UND	1	WELMY	R\$ 1.580,00	R\$ 1.580,00	mil quinhentos e oitenta reais	mil quinhentos e oitenta reais
VALOR GLOBAL DA PROPOSTA				R\$	1.580,00	MIL QUINHENTOS E OITENTA REAIS		

VALIDADE DA PROPOSTA: 60 (NOVENTA) DIAS

PRAZO DE ENTREGA : 10 (DEZ) DIAS

DECLARAMOS DE QUE NOS PREÇOS OFERTADOS ESTÃO INCLUÍDAS TODAS AS DESPESAS INCIDENTES SOBRE O FORNECIMENTO REFERENTES A TRIBUTOS, ENCARGOS SOCIAIS E DEMAIS ÔNUS ATINENTES À EXECUÇÃO DO SERVIÇO OBJETO DESTA LICITAÇÃO.

DECLARAMOS, PARA TODOS OS FINS DE DIREITO, QUE CUMPRIMOS PLENAMENTE OS REQUISITOS DE HABILITAÇÃO E QUE NOSSA CARTA PROPOSTA ESTÁ EM CONFORMIDADE COM AS EXIGÊNCIAS DO INSTRUMENTO CONVOCATÓRIO.

FORTALEZA, 03 DE SETEMBRO DE 2019



PROPOSTA DE PREÇO E ESPECIFICAÇÃO TÉCNICA DO OBJETO

Número do edital: **PREGÃO ELETRÔNICO Nº 001/2019**

Órgão comprador: **Prefeitura DE Viçosa do Ceará/CE**

Item	Descrição completa do item	Quant.	Marca/ Modelo	Unid.	Preço Unitário	Preço Total
71	BALANÇA ANTROPOMÉTRICA DIGITAL 200KG - ESTRUTURA EM CHAPA DE AÇO CARBONO; - CAPACIDADE 200 KG, DIVISÕES DE 100 G; - PROTEÇÃO DA CÉLULA DE CARGA CONTRA IMPACTOS LATERAIS; - RÉGUA ANTROPOMÉTRICA ATÉ 2,00 M EM ALUMÍNIO ANODIZADO, COM DIVISÃO DE 0,5 CM; - FONTE 71 EXTERNA APROXIMADAS 90 A 240 VAC C/ CHAVEAMENTO AUTOMÁTICO; - BALANÇA BI VOLT (110V/220V) AUTOMÁTICA (REGULA A VOLTAGEM SOZINHA, BASTA LIGAR NA TOMADA); - DISPLAY LEI) DE 6 DÍGITOS DE UNID 4 15 MM DE ALTURA E 6,5 MM DE LARGURA COM BACKLIGHT; - FUNÇÃO TARA ATÉ CAPACIDADE MÁXIMA; - HOMOLOGADAS PELO INMETRO E AFERIDAS PELO IPEM; - PROCEDÊNCIA NACIONAL; - TAMANHO APROXIMADAS DA PLATAFORMA: 380X290MM.	04	LIDER / P200c	UN	R\$ 3000,00	R\$ 12000,00
72	BALANÇA TIPO PLATAFORMA - BALANÇA ELETRÔNICA COM DISPLAY DIGITAL, TIPO PLATAFORMA. ESTRUTURA EM AÇO CARBONO E PLATAFORMA CONSTRUÍDA EM AÇO CARBONO. CAPACIDADE MÁXIMA DE PESAGEM DE 300 KG, DIVISÃO DE PESAGEM DE 100 G EM 100 G. DIMENSÕES DA PLATAFORMA = L X P (CM) 50X50.	01	LIDER / b520	UN	R\$ 3000,00	R\$ 3000,00
89	CARRO MACA SIMPLES: TOTALMENTE INOX, ESTRUTURA CONSTRUÍDA EM TUBOS INOX DE APROXIMADAMENTE 1 "4" X 1,2M, LEITO REMOVÍVEL CONSTRUÍDO EM CHAPA DE AÇO INOX DE APROXIMADAMENTE 0,80MM, CABECEIRA RECLINÁVEL, GRADES LATERAIS DE ABAIXAR CONSTRUÍDAS EM TUBOS DE APROXIMADAMENTE 7/8"X 1,2MM EM INOX, ACOMPANHA SUPORTE PARA SORO EM INOX, PÉS COM RODÍZIOS DE 5", SENDO DOIS COM FREIO DISPOSTOS DIAGONALMENTE, COM COLCHONETE DE ASSESSÓRIO. DIMENSÕES APROXIMADAS DO CARRO: 1,90M X 0,60M X 0,80M.	02	Líder / LD3	UM	5000,00	10000,00
89	CARRO PARA TRANSPORTE DE MATERIAIS - CARRO HOSPITALAR PARA O TRANSPORTE DE BANDEJAS INOX; CONFECCIONADO EM AÇO INOX RESISTENTE; PARA-CHOQUE DE BORRACHA; TAMANHO: 90 X 60 X 82CM; UNID. CADA BANDEJA SUPORTA: 30KG; PESO TOTAL DAS BANDEJAS: 90KG.	02	LIDER/ LD1	UM	2000,00	4000,00

122	MESA AUXILIAR - MESA AUXILIAR COM PÉS REDONDOS 1"X 1,2MM, SEM RODÍZIOS, COM PONTEIRAS DE 122 BORRACHA, ESMALTADO, TAMPO E PRATELEIRA EM CHAPA DE AÇO COM PINTURA EPÓXI, TAMANHO :40 X UNID. 3 80 X 80 CM.	03	LIDER/ LD20	UM	2000,00	6000,00
126	MESA DE MAYO - BASE TIPO GARFO EM FERRO REVESTIDA EM CHAPA DE AÇO, PROVIDA DE RODÍZIOS DE 2" DE DIÂMETRO OU BASE EM PLÁSTICO INJETADO COM SISTEMA ANTIQUEDA SOBRE RODÍZIOS DE APROXIMADAMENTE 75MM DE DIÂMETRO COM BANDA DE RODAGEM EM POLIAMIDA, COLUNA EM TUBO REDONDO DE NO MÍNIMO 1" DE DIÂMETRO E 1,25MM DE ESPESSURA DA PAREDE EM ARMAÇÃO DE APOIO UNID. 1 PARA BANDEJA EM AÇO; EQUIPADA COM BANDEJA DE AÇO INOXIDÁVEL COM APROXIMADAMENTE 0,35 X0,50 M; ALTURA REGULAVEL; DIMENSÕES APROXIMADAS DA ALTURA: 900MM A 1400MM; MATERIAL DE CONFECÇÃO: AÇO! FERRO PINTADO.	01	LIDER/ LD8	UM	2000,00	2000,00
129	MESA PARA EXAME CLÍNICO - LEITO ESTOFADO CONSTITUÍDA POR CABECEIRA REGULÁVEL, ARMAÇÃO TUBULAR, LEITO ESTOFADO, PÉS COM PONTEIRA DE BORRACHA, E ACABAMENTO EM PINTURA ELETROSTÁTICA.	03	LIDER/ LD4	UM	5000,00	15000,00

VALOR TOTAL DOS ITENS: 52.000,00 (CINQUENTA E DOIS MIL REAIS)

Procedência - Nacional

Prazo de GARANTIA -

12 (doze) meses a contar da data de entrega.

Prazo de validade da proposta:

VALIDADE DA PROPOSTA: 60 (sessenta) dias consecutivos da sessão de abertura desta licitação.

Normas Técnicas - O projeto, fabricação e testes dos equipamentos estão de acordo com as normas de Projeto e Fabricação de Equipamentos similares da ABNT - Associação Brasileira de Normas Técnicas e aprovadas pela portaria 236/94 do INMETRO sob. N. 187/2006 e 198/2007

Transporte - CIF

Prazo de Pagamento:

Em até 30 (trinta) dias, após o encaminhamento da nota fiscal.

Prazo de entrega:

10 dias, a contar da expedição de Ordem de Compra.

Declaramos, para todos os fins de direito, que cumprimos plenamente os requisitos de habilitação e que nossa proposta está em conformidade com as exigências do instrumento convocatório (edital).

Declaramos que estamos sob o Regime de Tributação de Microempresa e Empresa de Pequeno Porte, conforme estabelece o artigo 3º da Lei Complementar 123, de 14 de dezembro de 2006.

Sim

Não

- Declaramos conhecer e nos submeter a todas as cláusulas, condições e obrigações estabelecidas no edital de licitação e seus anexos e ainda que nossa proposta atende integralmente as especificações contidas no edital.
- Declaramos estarem inclusos todos os custos e despesas, tais como diretos e indiretos, tributos incidentes, taxa de administração, materiais, serviços, encargos sociais e trabalhistas, seguros, instalação, treinamento, embalagens, lucro, frete, carga e descarga e outros necessários ao cumprimento integral do objeto desta concorrência.
- Declaramos fornecer juntamente com o equipamento manuais de operação elaborados conforme normas técnicas e em Português.

Data: 03/09/2019



À PREGOEIRA DA PREFEITURA MUNICIPAL DE VIÇOSA DO CEARÁ
PROCESSO PREGÃO ELETRÔNICO Nº PE 01/2019 - SESA
DATA E HORA DE ABERTURA: 04/09/2019 ÀS 08:10H

OBJETO:

AQUISIÇÃO DE EQUIPAMENTOS, INSTRUMENTAIS, MÓVEIS E MATERIAL DE CONSUMO, JUNTO A SECRETARIA DE SAUDE.

EQUIPAMENTOS E MATERIAIS DIVERSOS								
ITEM	ESPECIFICAÇÕES	UND	QTD	MARCA	VALOR UNT	VALOR TOTAL	VL. UNT Extenso	VL. TOTAL Extenso
71	BALANÇA MÉDICA ANTROPOMÉTRICA DIGITAL 200KG - ESTRUTURA EM CHAPA DE AÇO CARBONO; - CAPACIDADE 200 KG, DIVISÕES DE 100 G; - PROTEÇÃO DA CÉLULA DE CARGA CONTRA IMPACTOS LATERAIS; - RÉGUA ANTROPOMÉTRICA ATÉ 2,00 M EM ALUMÍNIO ANODIZADO, COM DIVISÃO DE 0,5 CM; - FONTE EXTERNA APROXIMADAS 90 A 240 VAC C/ CHAVEAMENTO AUTOMÁTICO; - BALANÇA BI VOLT (110V/220V) AUTOMÁTICA (REGULA A VOLTAGEM SOZINHA, BASTA LIGAR NA TOMADA); - DISPLAY LED DE 6 DÍGITOS DE 15 MM DE ALTURA E 6,5 MM DE LARGURA COM BACKLIGHT; - FUNÇÃO TARA ATÉ CAPACIDADE MÁXIMA; - HOMOLOGADAS PELO INMETRO E AFERIDAS PELO IPEM; - PROCEDÊNCIA NACIONAL; - TAMANHO APROXIMADAS DA PLATAFORMA: 380X290MM. MOD. W 200 A	UND	4	WELMY	R\$ 1.257,45	R\$ 5.029,80	mil duzentos e cinquenta e sete reais e quarenta e cinco centavos	cinco mil e vinte e nove reais e oitenta centavos

VALOR GLOBAL DA PROPOSTA	R\$	5.029,80	CINCO MIL, VINTE E NOVE REAIS E OITENTA CENTAVOS
---------------------------------	------------	-----------------	---

VALIDADE DA PROPOSTA: 60 (NOVENTA) DIAS

PRAZO DE ENTREGA : 10 (DEZ) DIAS

DECLARAMOS DE QUE NOS PREÇOS OFERTADOS ESTÃO INCLUÍDAS TODAS AS DESPESAS INCIDENTES SOBRE O FORNECIMENTO REFERENTES A TRIBUTOS, ENCARGOS SOCIAIS E DEMAIS ÔNUS ATINENTES À EXECUÇÃO DO SERVIÇO OBJETO DESTA LICITAÇÃO.

DECLARAMOS, PARA TODOS OS FINS DE DIREITO, QUE CUMPRIMOS PLENAMENTE OS REQUISITOS DE HABILITAÇÃO E QUE NOSSA CARTA PROPOSTA ESTÁ EM CONFORMIDADE COM AS EXIGÊNCIAS DO INSTRUMENTO CONVOCATÓRIO.

FORTALEZA, 03 DE SETEMBRO DE 2019



PROPOSTA COMERCIAL

À
PREFEITURA MUNICIPAL DE VIÇOSA DO CEARÁ
PREGÃO ELETRÔNICO Nº. 01/2019 - SESA
A/C: COMISSÃO DE LICITAÇÃO

OBJETO: AQUISIÇÃO DE EQUIPAMENTOS, INSTRUMENTAIS, MÓVEIS E MATERIAL DE CONSUMO, JUNTO A SECRETARIA DE SAÚDE.

Item	Qtd.	Descrição	Valor unitário	Valor total
69	02	<p align="center"><u>ASPIRADOR CIRÚRGICO</u></p> <p>ASPIRADOR CIRURGICO – MODELO GIGAPUMP G77 Marca Gigante Recém Nascido/Fabricante Gigante Recém Nascido Destinado para procedimentos cirúrgicos médico-hospitalares para execução de drenagens e/ou na absorção (por aspiração) de secreções de substâncias líquidas ou viscosas do organismo do paciente, mediante o controle e monitoramento da pressão de aspiração que permite a sucção adequada em cada tipo de aplicação. Indicado para centro cirúrgico, unidades de urgência e emergência, cirurgias plásticas, centro obstétrico, unidade de terapia intensiva adulto, pediátrica e neonatal, unidades de internação, unidades de diagnósticos e clínicas em geral como aspirador de secreções em processos cirúrgicos ou ambulatoriais, e em consultórios odontológicos para sucção de sangue e saliva. Produz vácuo através de sistema totalmente isento de óleo, possui alça de empunhadura para locomoção, interruptor Liga / Desliga com Lâmpada Piloto e fusíveis de proteção contra sobrecorrentes ou curto-circuito. Possui filtro de ar e válvula de segurança contra transbordamento, painel com chave de seleção modo de operação (contínuo e intermitente (pedal opcional) e acionamento manual. Possui um registro que permite ajustar o fluxo de aspiração, e é equipado com um vacuômetro para monitoração e ajuste do fluxo com escala de 0 a 30 polHg e 0 a 76 cmHg. Nível de Ruído <60 Db conforme a norma. Acompanha: Dois suportes para cânulas, 1 cânula plástica e 1 filtro. Alimentação: Bivolt através de seleção automática. Opcionais inclusos: Fluxo de 25L/Min, carrinho com rodízios de 3” e suporte para dois frascos, dois frascos coletores em policarbonato, graduados e autolaváveis com capacidade de 5 litros cada, totalizando 10 litros. Registro Anvisa 10228749011</p>	R\$ 6.800,00 (Seis mil e oitocentos reais)	R\$ 13.600,00 (Treze mil e seiscentos reais)
77	02	<p align="center"><u>BERÇO AQUECIDO</u></p> <p>BERÇO AQUECIDO GRN - MODELO NEOSOLUTION Marca Gigante Recém-Nascido / Fabricante Gigante Recém-Nascido Sistema Calor irradiante, elemento aquecedor em quartzo disposto no módulo refletor na parte superior, sem prejudicar o acesso ao paciente, calha protetora da resistência, refletor em aço inox polido centralizado com o meio do leito e aletas direcionadoras propiciando calor homogêneo em toda área do colchão. Painel Módulo controlador alojando todos seus componentes, instalado na parte frontal da coluna com acabamento em policarbonato evitando a penetração de líquidos, teclas do tipo toque suave do tipo membrana, três mostradores visuais independentes que mantêm a visualização constante das temperaturas programadas e reais. Display digital do nível de potência selecionado pelo usuário, display digital da temperatura de pele do paciente, display em cristal líquido (LCD) para ajuste da temperatura de pele desejada</p>	R\$ 9.800,00 (Nove mil e oitocentos reais)	R\$ 19.600,00 (Dezenove mil e seiscentos reais)

	<p>e informações alfa numéricas das condições de alarmes.</p> <p>Indicação através de led posicionada em local alto e a frente da pantalha (elemento aquecedor) para visualização a distância dos alarmes</p> <p>Indicação visual e sonora intermitente dos alarmes de hipotermia, hipertermia, temperatura do modo RN baixa (servo controle), temperatura do modo RN alta (servo controle), Sensor RN desconectado, Falha no Sensor do RN, Falta de Energia, falha no sistema de aquecimento e aquecimento excessivo no modo manual.</p> <p>Comutação automática de um modo para o outro controlada através do sensor de pele.</p> <p>A indicação visual dos alarmes permanecerá visível mesmo com o som inibido, até a solução da causa.</p> <p>Bateria interna recarregável.</p> <p>Sistema que interrompe o aquecimento quando o elemento aquecedor permanecer na máxima potência determinada por um tempo consecutivo de 15 Minutos.</p> <p>Sistema de proteção térmica por dispositivo de detecção eletrônica de sobrecarga no elemento aquecedor</p> <p>Alarme de advertência a cada 10 minutos no modo RN para verificação da rotina de temperatura do paciente.</p> <p>Sistema de auto-teste constante das funções, indicação luminosa do nível de potência de aquecimento.</p> <p>Informa o modo de operação atual do equipamento, modo manual ou modo RN/automático (servo controle).</p> <p>Mostradores para indicação da temperatura da pele do RN e do nível de potência de aquecimento com perfeita visualização das temperaturas devido sua luminosidade.</p> <p>Nível de potência de ajuste para o modo manual de 0 a 100% com ajuste a cada 1% até 10% e a cada 10% de 10% a 100%.</p> <p>Faixa de leitura da temperatura do RN de 0°C a 50°C.</p> <p>Faixa de trabalho em ITC (modo servo) de 30 à 38° C com resolução de 0,1°C., Sistema pela qual, a temperatura do RN é controlada automaticamente através da medição exercida por um sensor que capta a temperatura da pele do RN, conforme um valor estabelecido previamente pelo usuário (Servo Controle), ajustando automaticamente a temperatura do AR.</p> <p>Bip de alerta para informação do procedimento de ajuste das temperaturas e potencias.</p> <p>Retenção de memória na falta de energia dos valores programados</p> <p>Teclas para seleção do modo de operação: Modo RN/automático (Servo controle) ou Modo Manual (Potência).</p> <p>Tecla de inibição de alarme (áudio).</p> <p>Tecla "liga" e "desliga" do equipamento.</p> <p>Tecla de auto teste do sistema</p> <p>Corpo</p> <p>Móvel em reforçada construção tubular em aço pintado em tinta epóxi (eletrostática a pó) após tratamento anticorrosivo/antiferruginoso, mobilidade através de quatro rodízios giratórios de 4" e banda larga com freios. Protetor contra choque para segurança, estrutura inferior recuada nas laterais, em formato de Y para permitir uma melhor aproximação lateral do usuário sem interferência dos pés. Leito tipo mesa rádio transparente para colocação do chassi de raios x, abas laterais rebatíveis em acrílico transparente, que podem ser desarmadas para uso da unidade em cirurgias ou atendimento de urgência do RN, permitindo assim livre acesso ao pequeno paciente e aberturas para passagem de tubos, cabos e etc., sistema de inclinação adequado para posicionamento de trendelenburg, horizontal e reverso, colchão de espuma de densidade adequada ao conforto do paciente em material atóxico, com revestimento removível e antialérgico nas dimensões do leito nas dimensões do berço.</p> <p>Alimentação: 127/220 VAC (selecionável) – 50 ou 60 Hz, fusíveis de proteção para os circuitos.</p> <p>Acompanha: Sensor de pele, foco de luz fria para procedimentos, suporte de</p>		
--	---	--	--

[Assinatura]

		<p>soro cromado, relógio APGAR no painel do berço ajustável até 20 minutos, bandeja intermediária sob o leito e alça para locomoção. Acessórios inclusos: Elemento aquecedor com giro bilateral (180°) para acesso do aparelho de raios x e bandeja para alojamento do filme radiográfico. Equipamento Fabricado e Certificado conforme Normas Técnicas NBR IEC 60601-1 mais as Emendas Obrigatórias – Prescrições Gerais para Segurança NBR IEC 60601-1-2 – Compatibilidade Eletromagnética, Prescrições Gerais para Segurança. NBR IEC 60601-2-21 mais as Emendas Obrigatórias – Prescrições Particulares para Segurança de Berço Aquecido Registro ANVISA-MS Nº 102287.40032</p>		
90	02	<p style="text-align: center;"><u>CENTRAL DE NEBULIZAÇÃO</u></p> <p>COMPRESSOR – MODELO GIGACARE G17 Marca Gigante Recém Nascido/Fabricante Gigante Recém Nascido Destinado à nebulização de líquidos com a finalidade de inalação, segundo prescrição médica. Foi desenvolvido e fabricado para nebulização, assim como para aerossol, através de micro nebulizadores (com mascaras). Pode ser utilizado em hospitais, clínicas e similares. O compressor G17 produz ar comprimido através de sistema totalmente isento de óleo, possuindo fluxo de ar de 0 à 70 Litros/min, possui fusíveis de proteção, lâmpada piloto e alça de empunhadura para locomoção. <u>Opcionais inclusos: Filtro de ar, tomada quadrupla que permite a utilização de 04 máscaras simultaneamente, 03 micro nebulizador adulto com máscara e 01 micro nebulizador infantil com máscara e copo dosador.</u> Alimentação: Bivolt através de seleção automática. Registro Anvisa 10228749010</p>	<p>R\$ 2.800,00 (Dois mil e oitocentos reais)</p>	<p>R\$ 5.600,00 (Cinco mil e seiscentos reais)</p>
<p>VALOR GLOBAL DA PROPOSTA: R\$ 38.800,00 (TRINTA E OITO MIL E OITOCENTOS REAIS)</p>				

VALIDADE DA PROPOSTA: 60 (SESSENTA) DIAS.

PRAZO DE ENTREGA: A ENTREGA DOS BENS SERÁ EFETUADA EM ATÉ 10 (DEZ) DIAS, A CONTAR DA DATA DE RECEBIMENTO DA ORDEM DE COMPRA.

DECLARAMOS QUE NOS VALORES APRESENTADOS ACIMA, ESTÃO INCLUSOS TODOS OS TRIBUTOS, ENCARGOS TRABALHISTAS, PREVIDENCIÁRIOS, FISCAIS E COMERCIAIS, TAXAS, FRETES, SEGUROS, DESLOCAMENTOS DE PESSOAL, CUSTOS, DEMAIS DESPESAS QUE POSSAM INCIDIR SOBRE O FORNECIMENTO LICITADO, INCLUSIVE A MARGEM DE LUCRO E CUMPRE PLENAMENTE OS REQUISITOS DE HABILITAÇÃO E QUE SUA CARTA PROPOSTA ESTA EM CONFORMIDADE COM AS EXIGÊNCIAS DO INSTRUMENTO CONVOCATÓRIO.



ASPIRADOR CIRÚRGICO GIGAPUMP G77

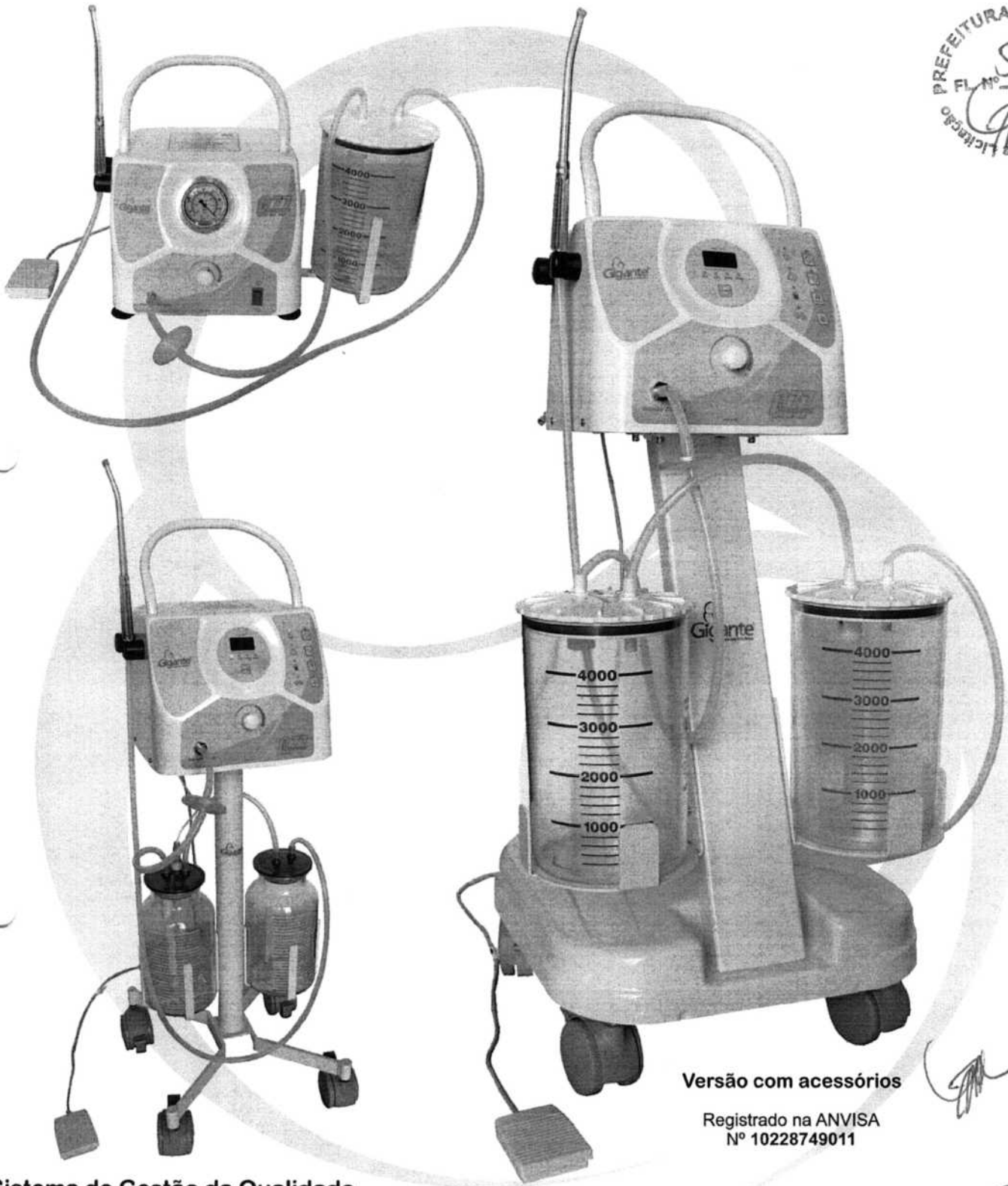

Versão com acessórios

Registrado na ANVISA
Nº 10228749011

Sistema de Gestão da Qualidade
Certificado pelas normas:

ABNT - NBR 2015 **ISO 9001** ABNT - NBR 2004 **ISO 13485** BPF ANVISA RDC 16 2013

Gigante
Produtos Médicos

Informações técnicas

Equipamento desenvolvido e fabricado para atender as necessidades dos profissionais de saúde, oferecendo praticidade e durabilidade. Produto **CERTIFICADO** conforme a norma **ABNT NBR IEC 60601-1:2010 Emenda 1:2016**.

Aplicação:

O Aspirador Cirúrgico **GIGAPUMP G77** é destinado à execução de drenagens e/ou aspiração de secreções e substâncias líquidas do organismo do paciente que são provenientes de procedimentos médico cirúrgicos.

Indicado para centro cirúrgico, unidades de urgência e emergência, cirurgias plásticas, centro obstétrico, unidade de terapia intensiva adulto, pediátrica e neonatal, unidades de internação, unidades de diagnósticos e clínicas em geral como aspirador de secreções em processos cirúrgicos ou ambulatoriais, e em consultórios odontológicos para sucção de sangue e saliva.

O Aspirador Cirúrgico **GIGAPUMP G77** produz vácuo através de sistema totalmente isento de óleo com acionamento de pistão em alumínio, proporcionando baixo nível de ruído.

Gabinete plástico com design moderno com alça que facilita o transporte, possui aberturas para saída do calor, com sistema de ventilação interna que retira o ar aquecido do interior do gabinete, e termostato de proteção que desliga automaticamente o motor em caso de superaquecimento. Possui fusíveis de proteção contra sobrecorrentes ou curto circuitos.

O Aspirador tem seu fluxo de aspiração ajustável através de um registro, equipado com um vacuômetro de fácil leitura, para ajuste da pressão com duas escalas de visualização, de 0 a 30 polHg e 0 a 76 cmHg. Opcionalmente pode ser fornecido com display digital para visualização da pressão negativa e permite a escolha e a visualização de quatro unidades diferentes de pressão (kPa, inHg, mmHg, cmHg). Possui válvula de segurança mecânica para evitar que o material aspirado transborde pelo frasco.

Conexões de plástico, mangueiras de silicone e canulas de material plástico, aço inoxidável autoclavável, todos os materiais são atóxicos e biocompatíveis (ISO10993-1).

Os frascos podem ser fornecidos em policarbonato, vidro ou plástico, todos eles com capacidade e divisões graduadas indicando o volume, equipados com tampa e anel de vedação em silicone.

Partes acompanhantes:

- Vacuômetro.
- Registro de ajuste do vácuo.
- Chave de seleção modo de funcionamento contínuo ou intermitente.
- Pés de borracha com sistema de ventosa.
- Suporte para frasco coletor.
- Suporte para canula
- Canula plástica.
- Alça para transporte.
- Interruptor liga/desliga com lâmpada piloto.
- Porta fusível.
- Frasco coletor
- Mangueira de silicone.
- Filtro.

Acessórios opcionais:

- Frasco coletor de vidro com tampa de 2, 2,5, 3 ou 5 litros.
- Sistema eletrônico com alarme para detecção de frasco cheio.
- Pedal interruptor.
- Frasco coletor de policarbonato com tampa de 1,2, 3, 4 ou 5 litros.
- Frasco coletor de plástico descartável com tampa de 1, 1,5, 2, 3,5 ou 5 litros.
- Bolsa plástica descartável com canister graduado de 1,2 ou 3 litros.
- Frasco de segurança de 120, 250 ou 500 ml
- Válvula direcional
- Filtro de ar externo
- Filtro hidrofóbico
- Canula descartável
- Canula plástica
- Canula Inox
- Suporte do aspirador Luxo
- Suporte do aspirador Simples

Características técnicas:

- Alimentação 127V +/- 10%
- 220V +/- 10%
- Bivolt (127/220V) Chave Seletora
- Bivolt (127/220V) Seleção automática



"Imagem meramente ilustrativa / A Gigante Produtos Médicos - Reserva-se no direito de alterar informações sem prévio aviso".

Características mecânicas do produto

	25	55	94
Motor			
Fluxo máximo	25 L/min	55 L/min	94 L/min
Vácuo máximo	27 Pol Hg	27 Pol Hg	27 Pol Hg



Gigante Recém Nascido Ltda EPP.
Rua Martins Pena, 93 - CEP: 14080-620 - Ribeirão Preto/SP - Brasil
Telefone: +55 16 3969-1000 - e-mail: SAC@gigante.com.br
www.gigante.com.br

À
 Prefeitura Municipal de Viçosa do Ceará
 Pregoeira Municipal: Flávia Maria Carneiro da Costa

PROPOSTA
Número do Pregão Eletrônico: PE 01/2019-SESA
Objeto: AQUISIÇÃO DE EQUIPAMENTOS, INSTRUMENTAIS, MÓVEIS E MATERIAL DE CONSUMO, JUNTO A SECRETARIA DE SAUDE.
Lote: 69
Item: 69
Especificação do Objeto: ASPIRADOR CIRÚRGICO 6 À 10 LITROS COM SUPORTE - ASPIRADOR CIRÚRGICO É UM APARELHO QUE VISA ASPIRAR SECREÇÕES E FLUIDOS CORPORAIS UTILIZANDO UM CONTROLE DE PRESSÃO DE VÁLVULA REGULÁVEL COM MANÔMETRO INDICATIVO DE PRESSÃO E MOTOR A PISTÃO ISENTO DE ÓLEO. - MANGUEIRA DE SILICONE - COMPRESSOR ISENTO DE ÓLEO - VÁLVULA REGULADORA DE VÁCUO COM AGULHA INOX - AGULHA CENTRAL DE INOX - POTÊNCIA DE 1/3 OU 1/4 HP 50/60 HZ - ROTAÇÃO 1750 RPM - PROTETOR TÉRMICO - FRASCO AUTOCLAVÁVEL EM POLICARBONATO. DADOS TÉCNICOS FRASCOS 1 FRASCO - VÁCUO MÁXIMO 30 POL.HG - ALIMENTAÇÃO ELÉTRICA BIVOLT - GARANTIA DO FABRICANTE 12 MESES - TAMANHO DO FRASCO: CAPACIDADE DE 06 A 10 LITROS. FLUXO LIVRE 24 L/MIN - REGISTRO ANVISA CONSULTE - BATERIA INTERNA NÃO - ORIENTAÇÃO LEIA O MANUAL DE INSTRUÇÕES ANTES DO USO. SUPORTE PEDESTAL COM RODÍZIO.
Marca: Inalamed.
Unid: UNID
Quantidade: 02
Valor Proposto (unitário): R\$ 2.990,00 (Dois Mil Novecentos e Noventa Reais).
Valor Total do Lote: R\$ 5.980,00 (Cinco Mil Novecentos e Oitenta Reais).
Prazo de Entrega dos bens: A entrega dos bens será feita até no máximo 10 (dez) dias, a contar da data de recebimento da ordem de compra.
Prazo de Validade da Proposta: 60 (sessenta) dias.
Declaramos que nos valores apresentados acima, estão inclusos todos os tributos, encargos trabalhistas, previdenciários, fiscais e comerciais, taxas, fretes, seguros, deslocamentos de pessoal, custos, demais despesas que possam incidir sobre o fornecimento licitado, inclusive a margem de lucro e cumpre plenamente os requisitos de habilitação e que sua Carta Proposta está em conformidade com as exigências do instrumento convocatório.
Data: 04 de Setembro de 2019.



PROPOSTA DE PREÇOS

Fortaleza – CE, 04 de setembro de 2019.

À
Prefeitura Municipal de Viçosa do Ceará-CE
Comissão Permanente de Licitação
Viçosa do Ceará-CE.

REF.: PREGÃO ELETRÔNICO Nº 01/2019-SESA

Objeto: AQUISIÇÃO DE EQUIPAMENTOS, INSTRUMENTAIS, MOVEIS E MATERIAL DE CONSUMO, JUNTO A SECRETARIA DE SAUDE.

ITEM	ESPECIFICAÇÃO	UND	MARCA	QUANT	VR. UNIT.	VR. TOTAL
69	ASPIRADOR CIRÚRGICO 6 À 10 LITROS COM SUPORTE - ASPIRADOR CIRÚRGICO É UM APARELHO QUE VISA ASPIRAR SECREÇÕES E FLUIDOS CORPORAIS UTILIZANDO UM CONTROLE DE PRESSÃO DE VÁLVULA REGULÁVEL COM MANÔMETRO INDICATIVO DE PRESSÃO E MOTOR A PISTÃO ISENTO DE ÓLEO. - MANGUEIRA DE SILICONE - COMPRESSOR ISENTO DE ÓLEO - VÁLVULA REGULADORA DE VÁCUO COM AGULHA INOX - AGULHA CENTRAL DE INOX - POTÊNCIA DE 1/3 OU 1/4 HP 50/60 HZ - ROTAÇÃO 1750 RPM - PROTETOR TÉRMICO - FRASCO AUTOCLAVÁVEL EM POLICARBONATO. DADOS TÉCNICOS FRASCOS 1 FRASCO - VÁCUO MÁXIMO 30 POL.HG - ALIMENTAÇÃO ELÉTRICA BIVOLT - GARANTIA DO FABRICANTE 12 MESES – TAMANHO DO FRASCO: CAPACIDADE DE 06 À 10 LITROS. FLUXO LIVRE 24 L/MIN - REGISTRO ANVISA CONSULTE - BATERIA INTERNA NÃO - ORIENTAÇÃO LEIA O MANUAL DE INSTRUÇÕES ANTES DO USO. SUPORTE PEDESTAL COM RODÍZIO.	UNID	OLIDEF	02	R\$ 3.000,00 (Três mil reais)	R\$ 6.000,00 (Seis mil reais)
VALOR GLOBAL DA PROPOSTA:						R\$ 6.000,00

Valor Global da Proposta R\$ 6.000,00 (Seis mil reais)

Validade da proposta: 60 (sessenta) dias.

Prazo de entrega: A entrega dos bens será feita até no máximo 10 (dez) dias, a contar da data de recebimento da ordem de compra.

Declaramos que, nos valores apresentados acima, estão inclusos todos os tributos, encargos trabalhistas, previdenciários, fiscais e comerciais, taxas, fretes, seguros, deslocamento de pessoal, custos, demais despesas que possam incidir sobre o fornecimento licitado, inclusive a margem de lucro e cumpre plenamente os requisitos de habilitação e que sua carta proposta está em conformidade com as exigências do instrumento convocatório.



À PREGOEIRA DA PREFEITURA MUNICIPAL DE VIÇOSA DO CEARÁ
 PROCESSO PREGÃO ELETRÔNICO Nº PE 01/2019 - SESA
 DATA E HORA DE ABERTURA: 04/09/2019 ÀS 08:10H

OBJETO:

AQUISIÇÃO DE EQUIPAMENTOS, INSTRUMENTAIS, MÓVEIS E MATERIAL DE CONSUMO, JUNTO A SECRETARIA DE SAUDE.

EQUIPAMENTOS E MATERIAIS DIVERSOS								
ITEM	ESPECIFICAÇÕES	UND	QTD	MARCA	VALOR UNT	VALOR TOTAL	VL.UNT Extenso	VL.TOTAL Extenso
67	ARMÁRIO EM AÇO COM CHAVE, 02 PORTAS - EM AÇO, 04 PRATELEIRAS. DIMENSÕES APROXIMADAS: 1,80 A 2,1 X 0,7 A 1,1 X 0,35 M, CAPACIDADE DE 50 KG POR PRATELEIRA.	UND	24	DM	R\$ 632,73	R\$ 15.185,52	seiscentos e trinta e dois reais e setenta e três centavos	quinze mil, cento e oitenta e cinco reais e dois centavos

VALOR GLOBAL DA PROPOSTA	R\$ 15.185,52	QUINZE MIL, CENTO E OITENTA E CINCO REAIS E CINQUENTA E DOIS CENTAVOS
---------------------------------	----------------------	--

VALIDADE DA PROPOSTA: 60 (NOVENTA) DIAS

PRAZO DE ENTREGA : 10 (DEZ) DIAS

DECLARAMOS DE QUE NOS PREÇOS OFERTADOS ESTÃO INCLUÍDAS TODAS AS DESPESAS INCIDENTES SOBRE O FORNECIMENTO REFERENTES A TRIBUTOS, ENCARGOS SOCIAIS E DEMAIS ÔNUS ATINENTES À EXECUÇÃO DO SERVIÇO OBJETO DESTA LICITAÇÃO.

DECLARAMOS, PARA TODOS OS FINS DE DIREITO, QUE CUMPRIMOS PLENAMENTE OS REQUISITOS DE HABILITAÇÃO E QUE NOSSA CARTA PROPOSTA ESTÁ EM CONFORMIDADE COM AS EXIGÊNCIAS DO INSTRUMENTO CONVOCATÓRIO.

FORTALEZA, 03 DE SETEMBRO DE 2019

À PREGOEIRA DA PREFEITURA MUNICIPAL DE VIÇOSA DO CEARÁ
PROCESSO PREGÃO ELETRÔNICO Nº PE 01/2019 - SESA
DATA E HORA DE ABERTURA: 04/09/2019 ÀS 08:10H

OBJETO:

AQUISIÇÃO DE EQUIPAMENTOS, INSTRUMENTAIS, MÓVEIS E MATERIAL DE CONSUMO, JUNTO A SECRETARIA DE SAUDE.

EQUIPAMENTOS E MATERIAIS DIVERSOS								
ITEM	ESPECIFICAÇÕES	UND	QTD	MARCA	VALOR UNT	VALOR TOTAL	VL.UNT Extenso	VL.TOTAL Extenso
66	ARMÁRIO COM 01 PORTA E TRÊS PRATELEIRAS EM VIDRO (ARMÁRIO VITRINE) -LATERAIS, FUNDO E TETO EM CHAPA DE AÇO, FECHADURA TIPO YALE - PÉS PROTEGIDOS POR PONTEIRAS PLÁSTICAS; ACABAMENTO COM PINTURA ELETROSTÁTICA A PÓ (BRANCA). DIMENSÕES MÍNIMAS: 1,50 M DE ALTURA X 0,50 M DE LARGURA X 0,35 M DE PROFUNDIDADE.	UND	2	STA CLARA	R\$ 1.000,00	R\$ 2.000,00	mil reais	dois mil reais

VALOR GLOBAL DA PROPOSTA	R\$ 2.000,00	DOIS MIL REAIS
---------------------------------	---------------------	-----------------------

VALIDADE DA PROPOSTA: 60 (NOVENTA) DIAS

PRAZO DE ENTREGA : 10 (DEZ) DIAS

DECLARAMOS DE QUE NOS PREÇOS OFERTADOS ESTÃO INCLUÍDAS TODAS AS DESPESAS INCIDENTES SOBRE O FORNECIMENTO REFERENTES A TRIBUTOS, ENCARGOS SOCIAIS E DEMAIS ÔNUS ATINENTES À EXECUÇÃO DO SERVIÇO OBJETO DESTA LICITAÇÃO.

DECLARAMOS, PARA TODOS OS FINS DE DIREITO, QUE CUMPRIMOS PLENAMENTE OS REQUISITOS DE HABILITAÇÃO E QUE NOSSA CARTA PROPOSTA ESTÁ EM CONFORMIDADE COM AS EXIGÊNCIAS DO INSTRUMENTO CONVOCATÓRIO.

FORTALEZA, 03 DE SETEMBRO DE 2019



PROPOSTA DE PREÇOS
Pregão Eletrônico Nº PE 01/2019 - SESA

À
 PREFEITURA MUNICIPAL DE VIÇOSA DO CEARÁ
 COMISSÃO DE LICITAÇÃO

OBJETO: AQUISIÇÃO DE EQUIPAMENTOS, INSTRUMENTAIS, MOVEIS E MATERIAL DE CONSUMO, JUNTO A SECRETARIA DE SAUDE

1. Condições Gerais da Proposta

ITEM	ESPECIFICAÇÃO	UND	QNT	MARCA	V.UNIT	V. TOTAL	V. EXT. UNT	V.EXT. TOTAL
66	ARMÁRIO COM 01 PORTA E TRÊS PRATELEIRAS EM VIDRO (ARMÁRIO VITRINE) LATERAIS, FUNDO E TETO EM 66 CHAPA DE AÇO, FECHADURA TIPO YALE - PÉS PROTEGIDOS POR PONTEIRAS PLÁSTICAS; ACABAMENTO COM PINTURA ELETROSTÁTICA A PÓ (BRANCA). DIMENSÕES MÍNIMAS: 1,50M DE ALT X 0,50M LARGURA X 0,35M PROFUNDIDADE. Modelo/Referência: SCA01 2	UND	02	MARCA PROPRIA	R\$ 600,00	R\$ 1.200,00	SEISCENTOS REAIS	HUM MIL E DUZENTOS REAIS

TOTAL GLOBAL	R\$ 1.200,00	HUM MIL E DUZENTOS REAIS
---------------------	---------------------	---------------------------------

VALOR GLOBAL DA PROPOSTA: R\$ 1.200,00 (HUM MIL E DUZENTOS REAIS)
PRAZO DE ENTREGA: CONFORME EDITAL PRAZO DE VALIDADE DA PROPOSTA: 90 (NOVENTA) DIAS
GARANTIA: 24 MESES

Declaramos que, nos valores apresentados acima, estão inclusos todos os tributos, encargos trabalhistas, previdenciários, fiscais e comerciais, taxas, fretes, seguros, deslocamentos de pessoal, custos, demais despesas que possam incidir sobre o fornecimento licitado, inclusive a margem de lucro e cumpre plenamente os requisitos de habilitação e que sua Carta Proposta está em conformidade com as exigências do instrumento convocatório.

Declaramos que estamos cumprindo plenamente os requisitos de habilitação e que sua Carta Proposta está em conformidade com as exigências do instrumento convocatório

Declaramos ainda:

1. Que responde por todos os prejuízos, perdas e danos que venham a ocorrer referente ao transporte e entrega dos produtos, caso venha a ser contratado.
2. Que possuímos assistência técnica no Estado do Ceará e/ou disponibilizaremos assistência técnica "in loco" em até 02 (dois) dias úteis da abertura do chamado pelo gestor do Núcleo a solicitar

3. Que o prazo de garantia dos produtos contra quaisquer defeitos de fabricação para os lotes cotados constantes no presente edital que não poderá ser inferior a **24 (vinte e quatro) meses**, sendo realizado na própria empresa.

4. Que forneceremos amostra conforme venha a ser solicitado.

5. Que nos comprometemos com o fornecimento de informações adicionais, solicitadas pelo Pregoeiro e/ou pela Central de Licitações da Prefeitura de Viçosa do Ceara. Refere-se: Laudos técnicos de análises do produto, CATÁLOGOS e outros, a qualquer tempo e/ou fase do processo licitatório.

03 DE SETEMBRO DE 2019.



ESTADO DO CEARÁ
PREFEITURA MUNICIPAL DE VIÇOSA DO CEARÁ
COMISSÃO PERMANENTE DE LICITAÇÃO
Secretária de Saúde
EDITAL DO PREGÃO ELETRÔNICO N.º PE 01/2019-SESA
Do Julgamento: MENOR PREÇO POR ITEM
 Data: 04 de Setembro de 2019
 Hora da Abertura: 08:00 Horas

DO OBJETO: AQUISIÇÃO DE EQUIPAMENTOS, INSTRUMENTAIS, MÓVEIS E MATERIAL DE CONSUMO, JUNTO A SECRETARIA DE SAUDE.

PROPOSTA DE PREÇOS

ITEM	UNID	QUANT	ESPECIFICAÇÕES DOS ITENS	VALOR	
				UNITARIO	TOTAL
65	UNID	07	AR CONDICIONADO (TIPO SPLIT) - 12.000 BTU'S- CAPACIDADE DE REFRIGERAÇÃO DE 12.000 BTU'S. VOLTAGEM 220 V. SISTEMA ESPECIAL DE TRIPLA FILTRAGEM, COM EXCLUSIVO FILTRO HEPA; DISPLAY DE TEMPERATURA DIGITAL; CONTROLE REMOTO COM DISPLAY EM CRISTAL LÍQUIDO; TIMER DIGITAL DE 24 HORAS; ENTRADA SUPERIOR DE AR; FUNÇÃO DIRECTIO: QUANDO ACIONADA, ALTERA O ÂNGULO DA ALETA HORIZONTAL; CAPACIDADE DE RESFRIAMENTO: 7.000 BTUS; COM AQUECIMENTO: NÃO; FUNÇÕES: AUTO, SIGA-ME, SLEEP, SWING, TIMER, TURBO; TERMOSTATO: DIGITAL; CONTROLE REMOTO: SIM; FILTRO DE AR: ANTI-ÁCARO, ANTIBACTÉRIA, ANTI-FUNGO. COR: BRANCO; CLASSIFICAÇÃO PROCEL - A. MARCA: AGRATTO MODELO: SPLI FIT CCS12QF-R4	2.300,00	16.100,00
Preço Unitário: Dois Mil Trezentos Reais					
Preço Total: Dezesesseis Mil Cem Reais					
66	UNID	02	ARMÁRIO COM 01 PORTA E TRÊS PRATELEIRAS EM VIDRO (ARMÁRIO VITRINE) -LATERAIS, FUNDO E TETO EM CHAPA DE AÇO, FECHADURA TIPO YALE - PÉS PROTEGIDOS POR PONTEIRAS PLÁSTICAS; ACABAMENTO COM PINTURA ELETROSTÁTICA A PÓ (BRANCA). DIMENSÕES MÍNIMAS, 1,50 M DE ALTURA X 0,50 M DE LARGURA X 0,35 M DE PROFUNDIDADE. MARCA: GQS MODELO: B-02G	1.450,00	2.900,00
Preço Unitário: Um Mil Quatrocentos e Cinquenta Reais					
Preço Total: Dois Mil Novecentos Reais					
67	UNID	24	ARMÁRIO EM AÇO COM CHAVE, 02 PORTAS - EM AÇO, 04 PRATELEIRAS. DIMENSÕES APROXIMADAS, 1,80 A 2,1 X 0,7 A 1,1 X 0,35 M CAPACIDADE DE 50 KG POR PRATELEIRA. MARCA: GQS MODELO: ARM-02PA	680,00	16.320,00
Preço Unitário: Seiscentos e Oitenta Reais					
Preço Total: Dezesesseis Mil Trezentos e Vinte Reais					
68	UNID	08	ARQUIVO EM AÇO - COM 4 GAVETAS COM RODÍZIOS DESLIZANTES, PARA PASTAS SUSPENSAS TAMANHO OFÍCIO, EM CHAPA 26 (0,48MM), TRATADA E FOSFATIZADA, COM FECHADURA QUE TRAVA SIMULTANEAMENTE AS 4 GAVETAS. MEDIDAS PADRÃO, ALTURA, 1,34 M, LARGURA, 0,47 M, PROFUNDIDADE, 0,71 M. PINTURA EPÓXI COR CINZA ROYAL. MARCA: GQS MODELO: ARQ-404	650,00	5.200,00
Preço Unitário: Seiscentos e Cinquenta Reais					
Preço Total: Cinco Mil Duzentos Reais					

ESTADO DO CEARÁ
PREFEITURA MUNICIPAL DE VIÇOSA DO CEARÁ
COMISSÃO PERMANENTE DE LICITAÇÃO
Secretária de Saúde
EDITAL DO PREGÃO ELETRÔNICO N.º PE 01/2019-SESA
Do Julgamento: MENOR PREÇO POR ITEM
Data: 04 de Setembro de 2019
Hora da Abertura: 08:00 Horas

DO OBJETO: AQUISIÇÃO DE EQUIPAMENTOS, INSTRUMENTAIS, MÓVEIS E MATERIAL DE CONSUMO, JUNTO A SECRETARIA DE SAUDE.

PROPOSTA DE PREÇOS

ITEM	UNID	QUANT	ESPECIFICAÇÕES DOS ITENS	VALOR	
				UNITARIO	TOTAL
81	UNID	173	CADEIRA - CONFECCIONADA EM AÇO I FERRO PINTADO, COM ASSENTOI ENCOSTO EM POLIPROPILENO, SEM BRAÇO, SEM RODIZIO E SEM REGULAGEM DE ALTURA MARCA: GQS MODELO: ARQ-404	90,00	15.570,00
Preço Unitário: Noventa Reais					
Preço Total: Quinze Mil Quinhentos e Setenta Reais					
97	UNID	05	ESCADA COM 2 DEGRAUS - MATERJAL DE CONFECCÃO / ACABAMENTO AÇO INOXIDAVEL, NAO POSSUI RODIZIO, TAMANHO DUPLO. MARCA: GQS MODELO: E-02I	280,00	1.400,00
Preço Unitário: Duzentos e Oitenta Reais					
Preço Total: Um Mil Quatrocentos Reais					
119	UNID	13	LONGARINA 03 LUGARES - LONGARINA COM ASSENTO E ENCOSTO EM POLIPROPILENO (PP) CORES DIVERSAS- 03 LUGARES. ESTRUTURA REFORÇADA COM 2 TRAVESSAS E PROTEÇÃO PARA O ENCOSTO NÃO ESBARRAR NA PAREDE. - ENCOSTO: CONFECCIONADO EM POLIPROPILENO (PP), NO SISTEMA DE INJEÇÃO TERMOPLÁSTICA. FIXA-SE NA ESTRUTURA ATRAVÉS DE ENCAIXES RETANGULARES, COM TRAVAMENTO NA ESTRUTURA ATRAVÉS DE PINO-TAMPÃO, TAMBÉM CONFECCIONADO EM POLIPROPILENO (PP) DA MESMA COR DO ENCOSTO. ASSENTO: CONFECCIONADO EM POLIPROPILENO (PP), NO SISTEMA DE INJEÇÃO TERMOPLÁSTICA. POSSUI ENCAIXES DE GARRAS PARA FIXAR-SE NA ESTRUTURA, COM TRAVAMENTO FEITO POR PARAFUSOS DO TIPO AA. ACABAMENTOS DO ENCOSTO E ASSENTO: ACABAMENTO EM POLIPROPILENO (PP) COM PADRÕES DE CORES DIVERSAS. MEDIDAS APROXIMADAS: ASSENTO: LARGURA 46 CM, PROFUNDIDADE 40 CM - ENCOSTO: LARGURA 46 CM - ALTURA 32 CM. LONGARINA PRONTA. LARGURA: 3, LUGARES 162 CM, PROFUNDIDADE: 57 CM, ALTURA: 74 CM. MARCA: GQS MODELO: LONG-03P	380,00	4.940,00
Preço Unitário: Trezentos e Oitenta Reais					
Preço Total: Quatro Mil Novecentos e Quarenta Reais					
127	UNID	06	MESA DE REUNIÃO EM MADEIEIRA REVESTIDO EM FORMICA MDP/MDF/SIMILAR DIMENSÕES APROXIMADAS 1,20 M DE DIAMETRO 0,74 M DE ALTURA E 15MM DE ESPESSURA DO TAMPO. MARCA: GQS MODELO: M-R1	480,00	2.880,00
Preço Unitário: Quatrocentos e Oitenta Reais					
Preço Total: Dois Mil Oitocentos e Oitenta Reais					

ESTADO DO CEARÁ
PREFEITURA MUNICIPAL DE VIÇOSA DO CEARÁ
COMISSÃO PERMANENTE DE LICITAÇÃO
Secretária de Saúde
EDITAL DO PREGÃO ELETRÔNICO N.º PE 01/2019-SESA
Do Julgamento: MENOR PREÇO POR ITEM
Data: 04 de Setembro de 2019
Hora da Abertura: 08:00 Horas

DO OBJETO: AQUISIÇÃO DE EQUIPAMENTOS, INSTRUMENTAIS, MÓVEIS E MATERIAL DE CONSUMO, JUNTO A SECRETARIA DE SAUDE.

PROPOSTA DE PREÇOS

ITEM	UNID	QUANT	ESPECIFICAÇÕES DOS ITENS	VALOR	
				UNITARIO	TOTAL
128	UNID	05	MESA PARA COMPUTADOR MESA COM TAMPO EM MDF E ESTRUTURA BASE EM MADEIRA MDF/MDPMATERIAL DE CONFEÇÃO MADEIRA MDP*/MDF DIVISÕES 3 OU 4 GAVETAS COM SUPORTE PARA TECLADO RETRATIL IMPRESSORA E CPU MARCA: GQS MODELO: M-R1	500,00	2.500,00
Preço Unitário: Quinhentos Reais					
Preço Total: Dois Mil Quinhentos Reais					
150,	UNID	08	VENTILADOR DE TETO - COM 03 PAS, POTENCIA MJN1MA DE 127W, AREA DE VENTILAÇÃO MIN1MA DE 24M², VOLTAGEM, 220V. DIMENSÕES APROXIMADAS, PESO BRUTO DE 28 KG, 165 X 155 X 410 MM (LXAXP). COM GARANTIA DE 12 MESES. MARCA: VENTISOL MODELO:TETO	290,00	2.320,00
Preço Unitário: Duzentos e Noventa Reais					
Preço Total: Dois Mil Trezentos e Vinte Reais					

ESTADO DO CEARÁ
PREFEITURA MUNICIPAL DE VIÇOSA DO CEARÁ
COMISSÃO PERMANENTE DE LICITAÇÃO
Secretária de Saúde
EDITAL DO PREGÃO ELETRÔNICO N.º PE 01/2019-SESA
Do Julgamento: MENOR PREÇO POR ITEM
Data: 04 de Setembro de 2019
Hora da Abertura: 08:00 Horas

DO OBJETO: AQUISIÇÃO DE EQUIPAMENTOS, INSTRUMENTAIS, MÓVEIS E MATERIAL DE CONSUMO, JUNTO A SECRETARIA DE SAUDE.

CONDIÇÕES GERAIS

VALOR TOTAL DA PROPOSTA : R\$: 70.130,00 (SETENTA MIL CENTO E TRINTA REAIS)

VALIDADE DA PROPOSTA: De 60 (sessenta) dias corridos, contados a partir da data de abertura dos envelopes

ENTREGA DO MATERIAL: Conforme Edital , após ordem de fornecimento .

CONDIÇÕES DE PAGAMENTO: Conforme Edital .

Declaro expressamente que será cumprido o fornecimento de acordo com as especificações, a partir da assinatura do contrato.

Declaramos para todos os efeitos legais, que ao apresentar esta proposta, com os preços e prazos acima indicados, estamos de pleno acordo com as condições estabelecidas para esta licitação, as quais nos submetemos incondicionalmente e integralmente.

Ja estao inclusos nos precos todos os impostos, encargos trabalhistas, previdenciários, fiscais e comerciais, taxas, fretes, seguros deslocamentos de pessoal e quaisquer outros custos ou despesas que incidam ou venham a incidir direta ou indiretamente sobre o fornecimento dos produtos, constantes da proposta;

Certificamos que estamos de acordo com todas as exigencias do PREGÃO ELETRÔNICO Nº PE 01/2019-SESA comprometemos a substitui todas as mercadorias que apresentarem defeito de fabricação; Garantia de 12 (doze) meses contra defeito de fabricação; mercadoria de procedencia nacional.





ANEXO II

CARTA PROPOSTA

A PREGOEIRA DA PREFEITURA MUNICIPAL DE VIÇOSA DO CEARÁ

PE Nº 01/2019-SESA - PREFEITURA MUNICIPAL DE VIÇOSA DO CEARÁ

NÚMERO DO PREC	OBJETO:	Quantidade	Unidade	Valor Unitário	Valor Total
64	<p>Aquisição de Equipamentos, Instrumentais, Móveis e Material de Consumo junto a Secretaria de Saúde.</p> <p>APARELHO DE ANESTESIA - CARRINHO DE ANESTESIA- DESCRIÇÃO: APARELHO DE ANESTESIA MONTADO, MONTADO EM CHAPA DE AÇO E POLIURETANO EXPANDIDO E PINTADO COM TINTA A PÓ ELETROSTÁTICA HÍBRIDA RESISTENTE A PRODUTOS QUÍMICOS, COMPOSTO DE: 1- RODÍZIOS DE 4", SENDO OS DIANTEIROS COM TRAVA. 2- PROTEÇÃO EMBORRACHADA (ANTI CHOQUE) NA BASE PARA AMORTECIMENTO DE CHOQUES MECÂNICOS 3- APOIO PARA OS PÉS EM AÇO INOX ESCOVADO. 4- ALÇA DE TRANSPORTE DE GRANDE EMPUNHADURA. 5- 64 GAVETEIRO COMPOSTO DE UMA GAVETA, MONTADA SOBRE TRILHOS TELESCÓPICOS. 6- BANDEJA SUPERIOR E INFERIOR. 7 I - DUAS TOMADAS ELÉTRICAS DE TRÊS PINOS LOCALIZADAS NA PARTE POSTERIOR E CABO ELÉTRICO DE 5 METROS INCORPORANDO FILTRO DE LINHA PARA PROTEÇÃO DE INTERFERÊNCIAS ELETROMAGNÉTICAS. - VENTILADOR MICROPROCESSADO SERVO CONTROLADO: VENTILADOR ELETROÔNICO MICROPROCESSADO, CICLADO A TEMPO E LIMITADO A PRESSÃO OU VOLUME; PERMITE A MONTAGEM DE SISTEMAS COM OU SEM ABSORÇÃO DE CO2; POSSUI CONTROLES PARA: PRESSÃO MÁXIMA INSPIRATÓRIA, VOLUME CORRENTE, FREQUÊNCIA RESPIRATÓRIA, RELAÇÃO 1/E E PRESSÃO LIMITE; DISPLAY LCD ALFA NUMÉRICO QUE INDICA OS PARÂMETROS VENTILATÓRIOS AJUSTADOS; PAINEL COM TODAS OS SINAIS DE ALARMES EM TEMPO REAL; VOLUME CORRENTE DE 25 A 1600 ML, SENDO CICLADO A VOLUME OU A PRESSÃO; MODALIDADES VENTILATÓRIAS: CMV, CMV/ASSISTIDA, CPAP; POSSUI RECURSOS DE PEEP E PLATÔ; POSSUI CIRCUITO COM BAIXA COMPLACÊNCIA E AUSÊNCIA DE VAZAMENTOS, PARA OBTER A MÁXIMA EFICIÊNCIA EM FLUXOS BAIXOS; ALARMES AUDITIVOS E VISUAIS PARA: DESCONEXÃO, BAIXA PRESSÃO ENDOTRAQUEAL, ALTA PRESSÃO ENDOTRAQUEAL, FALTA DE ENERGIA ELÉTRICA, BATERIA FRACA; SISTEMA DE CAMPÂNULA COM FOLE DE 1000 ML, INTERCAMBIÁVEL, SENDO OPCIONAIS OS DE 400 E 1600 ML; PROTEÇÃO CONTRA AJUSTES INVOLUNTÁRIO EM TODOS OS BOTÕES DE COMANDO. ROTÂMETRO ELETRÔNICO 3G6C: PARA AR COMPRIMIDO, N2O E O2, CONTEM 02 ESCALAS PARA CADA GÁS, SENDO UMA PARA FLUXOS BAIXOS (0,1 A 2,0 L/MIN) E OUTRA PARA FLUXOS ALTOS (2,5 A 10,0 OU 2,5 A 12,0 L/M1N) E BACKLIGHT DE ALTA INTENSIDADE COM LEI) SISTEMA FRIO. VÁLVULA REGULADORA DE FLUXO HB 25 QUE GARANTE UMA MISTURA MÍNIMA DE 25% DE O2 NA MISTURA O2/N2O; VÁLVULA COMPUTADORA DE PRESSÃO HB Matic QUE CORTA AUTOMATICAMENTE O FLUXO DE N2O NA AUSÊNCIA DE PRESSÃO DE O2; SISTEMA DE EXAUSTÃO DE GÁS, GARANTE-A LAVAGEM CONSTANTE DE GASES NO INTERIOR DO ROTÂMETRO PARA QUE EM CASO DE VAZAMENTOS, NÃO ACUMULE GASES; ALARMES AUDITIVO E VISUAL PARA BAIXA PRESSÃO DA FONTE DE O2; VÁLVULA DE FLUXO DIRETO DE O2 FLUSH DE O2 CALIBRADA EM 70 L/M1N.; ALARME VISUAL PARA DEFEITO NO EXAUSTOR DE GÁS; MANÔMETRO PARA MONITORAÇÃO DAS FONTES DE GASES (UM PARA CADA GÁS DEVIDAMENTE IDENTIFICADO), VÁLVULAS REGULADORAS DE PRESSÃO INCORPORADAS; VÁLVULA SELECIONADORA DE GÁS O2+ AR OU O2+ N2O. VAPORIZADOR CALIBRADO HB (SEVOFLURANO, ISOFLURANO, ENFLURANO E HALOTHANO); CONFECCIONADO EM MATERIAL INOXIDÁVEL; CALIBRADO INDIVIDUALMENTE E PONTO A PONTO; PERMITE O AJUSTE DA CONCENTRAÇÃO DESEJADA DE FORMA DIRETA ATRAVÉS DE UM DIAL LOCALIZADO NA PARTE SUPERIOR DO APARELHO; DISPENSA ENERGIA ELÉTRICA BEM COMO A RÉGUA DE CÁLCULO; POSSUI SISTEMA DE COMPENSAÇÃO AUTOMÁTICA QUE GARANTE A ESTABILIDADE DA CONCENTRAÇÃO AJUSTADA MESMO COM A VARIAÇÃO DO FLUXO E TEMPERATURA AMBIENTE; RESERVATÓRIO COM CAPACIDADE DE 340 ML DE HALOGENADO COM GRADUAÇÃO EXTERNA COM VISOR; ESCALA DE VOLUME DE O A 8% PARA SEVOFLURANO E DE O A 5% PARA OS DEMAIS HALOGENADOS (ISOFLURANO, ENFLURANO E HALOTHANO). FILTRO CIRCULAR; FILTRO CIRCULAR COM ABSORVEDOR DE CO2 INTEGRADO COM O VENTILADOR E O SISTEMA DE GASES FRESCOS (SISTEMA DE FLUXO CONTINUO); A COMUTAÇÃO DA VENTILAÇÃO MANUAL E MECÂNICA É FEITA ATRAVÉS DE CHAVE MANUAL/MECÂNICA; POSSUI VÁLVULA DE LIMITE DE PRESSÃO GRADUADA (APL) QUE GARANTE FIDELIDADE DO VOLUME CORRENTE E SEGURANÇA AO PACIENTE; ENTRADA DE GASES FRESCOS (FGF); CANISTER TRANSPARENTE QUE PERMITE VISUALIZAÇÃO DO ESTADO DE QUEIMA DO ABSORVEDOR DE CO2 COM CAPACIDADE DE 1100 GRS DE ABSORVEDOR DE CO2; VÁLVULAS UNIDIRECIONAIS TRANSPARENTES E DESMONTÁVEIS PARA INSPIRAÇÃO E EXPIRAÇÃO; BOLSA RESERVATÓRIO DE 5 LITROS; O2 TRAQUEÍAS (22X900MM) COM IPSILON E COTOVELO; A MONITORAÇÃO DO PACIENTE EM SISTEMA MANUAL PODE SER FEITA ATRAVÉS DO MANÔMETRO DE PRESSÃO EXISTENTE NO CIRCUITO. ACESSÓRIOS INCLUSOS:- VENTILADOR MICROPROCESSADO MODALIDADES - EXTENSÃO FÊMEA-FÊMEA 22X375 MM - CAMPÂNULA COM FOLE EM SILICONE DE 1000 ML, VÁLVULA DE LIMITE DE PRESSÃO AJUSTÁVEL (APL), MANUAL DE OPERAÇÃO - ROTÂMETRO CONQUEST 3G6C C/ ILUMINAÇÃO, EXTENSÃO DE O2 5M, EXTENSÃO DE AR 5M, EXTENSÃO DE N2O 5M, - FILTRO CIRCULAR COM SUPORTE PARA BALÃO EM CURVA (CONQUEST 2003), - BASE DO FILTRO CIRCULA - MANIPULA- ARRUELA DE FIXAÇÃO.CANISTER 1100 GRS PARA ABSORVEDOR DE CO2; VÁLVULA INSPIRATÓRIA; VÁLVULA EXPIRATÓRIA; BOLSA RESERVATÓRIO 5 L; CIRCUITO RESPIRATÓRIO ADULTO (O2 -TRAQUEÍA EM VINIL 22X1000 MM + IPSILON + COTOVELO DUPACO + MÁSCARA DE BORRACHA); VAPORIZADOR CALIBRADO PARA ISOFLURANO; VAPORIZADOR CALIBRADO PARA SEVOFLURANO; SUPORTE P1 VAP. CALIB. C/ ENG. RÁPIDO DESCANSO; CONJ. (BLOCO FIXAÇÃO + SUPORTE) P/ VAP. CALIBRADO; MANUAL DE OPERAÇÃO. MARCA: KTK / MODELO: SAT 500 / RMS: 10229820110.</p>	1	Und.	R\$ 96.230,00	R\$ 96.230,00
Valor Global da Proposta: R\$ 96.230,00 (noventa e seis mil, duzentos e trinta reais.)					R\$ 96.230,00
PRAZO DE ENTREG	10(dez) DIAS A CONTAR DA EXPEDIÇÃO DA ORDEM DE FORNECIMENTO, EMITIDA PELA ADMINISTRAÇÃO NO LOCAL DETERMINADO PELA GESTORA.				
PRAZO DE VALIDADE DA	60 (SESSENTA) DIAS, CONFORME ESTABELECIDO NO EDITAL.				
DECLARAÇÕES:					
01)	Declaramos que nos preços ofertados estão incluídas todas as despesas incidentes, sobre o fornecimento referentes a tributos, encargos sociais e demais ônus atinentes à execução do serviço objeto desta licitação.				
02)	Declaramos, para todos os fins de direito, que cumprimos plenamente os requisitos de habilitação e que nossa Carta Proposta está em conformidade com as exigências do instrumento convocatório(edital).Declaramos ainda ter pleno conhecimento de todas as exigências de habilitação previstas no edital.				
FORTALEZA-CE., 03 DE SETEMBRO DE 2019					

Pregão eletrônico N° PE 01/2019-SESA



À Prefeitura Municipal de Viçosa do Ceará

Comissão de Licitação

OBJETO: AQUISIÇÃO DE EQUIPAMENTOS, INSTRUMENTAIS, MÓVEIS E MATERIAL DE CONSUMO, JUNTO A SECRETARIA DE SAUDE.

ITEM	ESPECIFICAÇÃO	UND	MARCA	QTD	VR. UND	VR.TOTAL
40	ARQUIVO EM AÇO - COM 4 GAVETAS COM RODÍZIOS DESLIZANTES, PARA PASTAS SUSPENSAS TAMANHO OFÍCIO, EM CHAPA 26 (0,48MM), TRATADA E FOSFATIZADA, COM FECHADURA QUE TRAVA " SIMULTANEAMENTE AS 4 GAVETAS. MEDIDAS PADRÃO: ALTURA: 1,34 M, LARGURA: 0,47 M, PROFUNDIDADE: 0,71 M. PINTURA EPÓXI, COR CINZA ROYAL.	UND	QUALITY	01	R\$ 513,00	R\$ 513,00
41	ARMÁRIO EM AÇO COM CHAVE, 02 PORTAS - EM AÇO, 04 PRATELEIRAS. DIMENSÕES APROXIMADAS: 1,80 A 2,1 X 0,7 A 1,1 X 0,35 M, CAPACIDADE DE 50 KG POR PRATELEIRA.	UND	Quality	01	R\$ 502,33	R\$ 502,33
43	BALANÇA DE CONTROLE CORPORAL CORPO INTEIRO ATÉ 150 KG - CARACTERÍSTICAS: 7 INDICADORES DE PARÂMETROS CORPORAIS: - PESO CORPORAL - GORDURA CORPORAL - ÍNDICE DE MASSA CORPORAL (IMC) - MÚSCULOS ESQUELÉTICOS - GORDURA VISCERAL - METABOLISMO BASAL - IDADE CORPORAL - ANÁLISE COMPLETA DA COMPOSIÇÃO CORPORAL (CORPO INTEIRO) - PERFIL PESSOAL + CONVIVADO - CAPACIDADE DE 150KG, COM INCREMENTOS DE 100G - 1 ANO DE GARANTIA CONTEÚDO DA EMBALAGEM: - BALANÇA DE CONTROLE CORPORAL (CORPO INTEIRO) - MANUAL - PILHAS DIMENSÕES: ALTURA APROXIMADAS: 350 MM LARGURA APROXIMADAS: 300 MM PROFUNDIDADE APROXIMADAS: 147 MM PESO APROXIMADO: 2,1 KG GARANTIA: - 12 MESES	UND	Balmak	02	R\$ 466,04	R\$ 932,08
44	MESA DE REUNIÃO PARA ESCRITÓRIO REDONDA 120CM - INFORMAÇÕES TÉCNICAS POSSUI SUPORTE PARA TECLADO: NÃO POSSUI PASSA CABOS: NÃO ACABAMENTO: BP ACOMPANHA MANUAL DE INSTALAÇÃO: SIM ALTURA APROXIMADAS: 75 CM AMBIENTE: ESCRITÓRIO COMPLEXIDADE DA MONTAGEM: ALTA: DEVE SER MONTADO POR UM MONTADOR ESPECIALIZADO COR: CINZA COR INTERNA: CINZA COR PREDOMINANTE: CINZA ESCALA DE BRILHO: FOSCO ESTILO: CLÁSSICO FORMATO: REDONDA GARANTIA DO FORNECEDOR: 03 MESES ITENS INCLUSOS: 1 MESA DE REUNIÃO REDONDA E MANUAL DE MONTAGEM. LARGURA APROXIMADAS: 120 CM MATERIAL PRINCIPAL: MDP NECESSITA MONTAGEM: SIM PESO APROXIMADO: 17,7 KG POSSUI GAVETAS: NÃO POSSUI PÉS: NÃO POSSUI PORTA OBJETOS: NÃO POSSUI PORTAS: NÃO POSSUI PRATELEIRAS: NÃO PROFUNDIDADE APROXIMADAS: 120 CM SAPATAS	UND	Fort	01	R\$ 483,33	R\$ 483,33

	NIVELADORAS: SIM SISTEMA DE MONTAGEM: PARAFUSOS, 02CAVILHAS E MINIFIX. SUPORTA ATÉ (KG): 30 KG APROXIMADAS					
45	VENTILADOR DE COLUNA - TORRE/PEDESTAL OSCILANTE 60 CM - VENTILADOR INDUSTRIAL DE COLUNA OSCILANTE 60CM - CARACTERÍSTICAS TÉCNICAS: TENSÃO: BIVOLT (CHAVE SELETORA) POTÊNCIA APROXIMADAS: 140 W ROTAÇÃO APROXIMADAS: 1650 RPM DIÂMETRO APROXIMADAS: 60 CM VAZÃO NOMINAL: 250 M ³ /MIN APROXIMADAS HÉLICE: 3 PÁS GRADE: METÁLICA 120 FIOS APROXIMADAS COR: PRETO ALTURA: AJUSTÁVEL (ATÉ 1,8M) LARGURA APROXIMADAS: 60 CM PROFUNDIDADE APROXIMADAS: 29 CM PESO APROXIMADAS: 8,5 KG GARANTIA: 6 MESES	UND	Venti delta	02	R\$ 221,08	R\$ 442,16
46	CADEIRA BISTÔ EMPILHAVÉL BRANCA - CADEIRA EMPILHÁVEL SEM BRAÇOS, POSSUI ANTI-DERRAPANTES - CAPACIDADE 120 KG - USO INTERNO E EXTERNO - CONFORME PORTARIA DO INMETRO Nº 213/2007.	UND	Plastico nobre	20	R\$ 20,17	R\$ 403,40
53	COLCHONETES (1,20X60X4 CM CXLXA).	UND	Fort	05	R\$ 37,38	R\$ 186,90
65	AR CONDICIONADO (TIPO SPLIT) - 12.000 BTU'S- CAPACIDADE DE REFRIGERAÇÃO DE 12.000 BTU'S. VOLTAGEM 220 V. SISTEMA ESPECIAL DE TRIPLA FILTRAGEM, COM EXCLUSIVO FILTRO HEPA; DISPLAY DE TEMPERATURA DIGITAL; CONTROLE REMOTO COM DISPLAY EM CRISTAL LÍQUIDO; TIMER DIGITAL DE 24 HORAS; ENTRADA SUPERIOR DE AR; FUNÇÃO DIRECTIO: QUANDO ACIONADA, ALTERA O ÂNGULO DA ALETA HORIZONTAL; CAPACIDADE DE RESFRIAMENTO: 7.000 BTUS; COM AQUECIMENTO: NÃO; FUNÇÕES: AUTO, SIGA-ME,SLEEP, SWING, TIMER, TURBO; TERMOSTATO: DIGITAL; CONTROLE REMOTO: SIM ; FILTRO DE AR: ANTI-ÁCARO, ANTI-BACTÉRIA, ANTI-FUNGO. COR: BRANCO; CLASSIFICAÇÃO PROCEL – A.	UND	Agratto	07	R\$ 2.435,33	R\$ 17.047,31
66	ARMÁRIO COM 01 PORTA E TRÊS PRATELEIRAS EM VIDRO (ARMÁRIO VITRINE) -LATERAIS, FUNDO E TETO EM CHAPA DE AÇO, FECHADURA TIPO YALE - PÉS PROTEGIDOS POR PONTEIRAS PLÁSTICAS; ACABAMENTO COM PINTURA ELETROSTÁTICA A PÓ (BRANCA). DIMENSÕES MÍNIMAS: 1,50 M DE ALTURA X 0,50 M DE LARGURA X 0,35 M DE PROFUNDIDADE.	UND	Quality	02	R\$ 1.701,50	R\$ 3.403,00
67	ARMÁRIO EM AÇO COM CHAVE, 02 PORTAS - EM AÇO, 04 PRATELEIRAS. DIMENSÕES APROXIMADAS: 1,80 A 2,1 X 0,7 A 1,1 X 0,35 M, CAPACIDADE DE 50 KG POR PRATELEIRA.	UND	Quality	24	R\$ 806,67	R\$ 19.360,08

68	ARQUIVO EM AÇO - COM 4 GAVETAS COM RODÍZIOS DESLIZANTES, PARA PASTAS SUSPENSAS TAMANHO OFÍCIO, EM CHAPA 26 (0,48MM), TRATADA E FOSFATIZADA, COM FECHADURA QUE TRAVA SIMULTANEAMENTE AS 4 GAVETAS. MEDIDAS PADRÃO: ALTURA: 1,34 M, LARGURA: 0,47 M, PROFUNDIDADE: 0,71 M. PINTURA EPÓXI, COR CINZA ROYAL.	UND	Quality	08	R\$ 649,50	R\$ 5.196,00
70	BALANÇA INFANTIL DIGITAL ANTROPOMÉTRICA 30 KILOS DIVISÃO 10 GRAMAS COM CONCHA ACRÍLICA - CAPACIDADE PARA 30 KG; DIVISÕES DE 10 G; PÉS REGULÁVEIS EM BORRACHA SINTÉTICA; CONCHA ANATÔMICA EM ACRÍLICO COM MEDIDA DE 540 X 290 MM; CHAVE SELETORA DE TENSÃO 110 / 220 V; DISPLAY COM 6 DÍGITOS; FUNÇÃO DA TECLA TARA NO PAINEL FRONTAL; PESO LÍQUIDO DE 5,845 KG;	UND	Balmak	02	R\$ 1.003,03	R\$ 2.006,06
71	BALANÇA MÉDICA ANTROPOMÉTRICA DIGITAL 200KG - ESTRUTURA EM CHAPA DE AÇO CARBONO; - CAPACIDADE 200 KG, DIVISÕES DE 100 G; - PROTEÇÃO DA CÉLULA DE CARGA CONTRA IMPACTOS LATERAIS; - RÉGUA ANTROPOMÉTRICA ATÉ 2,00 M EM ALUMÍNIO ANODIZADO, COM DIVISÃO DE 0,5 CM; - FONTE EXTERNA APROXIMADAS 90 A 240 VAC C/ CHAVEAMENTO AUTOMÁTICO; - BALANÇA BI VOLT (110V/220V) AUTOMÁTICA (REGULA A VOLTAGEM SOZINHA, BASTA LIGAR NA TOMADA); - DISPLAY LED DE 6 DÍGITOS DE 15 MM DE ALTURA E 6,5 MM DE LARGURA COM BACKLIGHT; - FUNÇÃO TARA ATÉ CAPACIDADE MÁXIMA; - HOMOLOGADAS PELO INMETRO E AFERIDAS PELO IPEM; - PROCEDÊNCIA NACIONAL; - TAMANHO APROXIMADAS DA PLATAFORMA: 380X290MM.	UND	Balmak	04	R\$ 1.506,07	R\$ 6.024,28
72	BALANÇA TIPO PLATAFORMA - BALANÇA ELETRÔNICA COM DISPLAY DIGITAL, TIPO PLATAFORMA. ESTRUTURA EM AÇO CARBONO E PLATAFORMA CONSTRUÍDA EM AÇO INOX E/OU AÇO CARBONO. CAPACIDADE MÁXIMA DE PESAGEM DE 300 KG, DIVISÃO DE PESAGEM DE 100 G EM 100 G. DIMENSÕES MÍNIMAS DA PLATAFORMA = L X P (CM) 50X50.	UND	Balmak	01	R\$ 1.843,20	R\$ 1.843,20
74	BANCO GIRATÓRIO (BANQUETA) TOTALMENTE INOX C/ RODÍZIOS - DESCRIÇÃO DO PRODUTO BANCO GIRATÓRIO TOTALMENTE INOX, CONSTRUÍDO EM TUBOS DE 7/8" X 1,2MM. ASSENTO EM CHAPA INOX 0,80MM COM 28 CM DE DIÂMETRO. ALTURA MÍNIMA: 0,41M; ALTURA MÁXIMA: 0,64M. PÉS COM RODÍZIOS DE 2"	UND	Quality	02	R\$ 576,96	R\$ 1.153,92
75	BANQUETA PARA PARTO VERTICAL - PODE SER USADO EM HOSPITAL, CASAS DE PARTO OU EM PARTO DOMICILIAR. • DESIGN DESENVOLVIDO PARA MAXIMIZAR O CONFORTO E A ESTABILIDADE PARA ATÉ 200 KG • FEITA COM POLI ETILENO DE MEDIA DENSIDADE PEMD • FÁCIL PARA LIMPAR, NÃO POSSUI EMENDAS OU FRESTAS • ABERTA NA FRENTE, PERMITE TOTAL VISUALIZAÇÃO DO PROCESSO DO PARTO • PODE SER USADO NO CHÃO OU SOBRE A CAMA PPP • DESIGN ESPECIAL DO ACENTO, PERMITE TOTAL CONFORTO PARA A PARTURIENTE, AO MESMO TEMPO EM QUE O CÓCCIX E OSSOS DA BACIA FICAM LIVRES • PODE SER USADO SOB O CHUVEIRO • PESO APROXIMADO: 3,0 KG (BANQUETA) •	UND	Quality	01	R\$ 1.116,47	R\$ 1.116,47

	LAUDO DA FALCÃO BAUER - AGUENTA 1.300 KG DE FORÇA.					
76	BEBEDOURO/PURIFICADOR REFRIGERADOR – COM DUAS TORNEIRAS, ÁGUA NATURAL E GELADA. MATERIAL: GABINETE EM CHAPA DE AÇO GALVANIZADA; TORNEIRAS CROMADAS; RESERVATÓRIO EM AÇO INOX. PESO APROXIMADO DE 16,8 KG. DIMENSÕES APROXIMADAS: LARGURA 37,5 CM, ALTURA 94 CM E PROFUNDIDADE 29,2 CM. CAPACIDADE TOTAL DE 3,45 ML, COM UM PURIFICADOR DE ÁGUA.	UND	Superzon	04	R\$ 773,33	R\$ 3.093,32
78	BIOMBO – MATERIAL DE CONFEÇÃO AÇO/FERRO PINTADO, POSSUI RODÍZIO COM TAMANHO TRIPLO.	UND	Quality	14	R\$ 567,67	R\$ 7.947,38
81	CADEIRA - CONFECCIONADA EM AÇO / FERRO PINTADO, COM ASSENTO/ ENCOSTO EM POLIPROPILENO, SEM BRAÇO, SEM RODIZIO E SEM REGULAGEM DE ALTURA.	UND	Fort	173	R\$ 93,79	R\$ 16.225,67
82	CADEIRA DE RODAS – FABRICADA EM AÇO CARBONO, COM ASSENTO/ENCOSTO EM NYLON, DOBRÁVEL, FREIOS BILATERAIS, ARO IMPULSOR BILATERAL, APOIO PARA BRAÇOS E PÉS FIXOS, RODAS DIANTEIRAS ARO 06" COM PNEUS MACIÇOS E RODAS TRASEIRAS ARO 24" EM ALUMÍNIO COM PNEUS MACIÇOS. CAPACIDADE MÁXIMA DE PESO: 85 KG; ALTURA DO CHÃO AO AP DE BRAÇO: 69 CM; ALTURA DO ASSENTO AO AP DE BRAÇO: 19 CM;	UND	Carone	01	R\$ 1.253,50	R\$ 1.253,50
88	CARRO MACA SIMPLES: TOTALMENTE INOX, ESTRUTURA CONSTRUÍDA EM TUBOS INOX DE APROXIMADAMENTE 1 ¼" X 1,2M, LEITO REMOVÍVEL CONSTRUÍDO EM CHAPA DE AÇO INOX DE APROXIMADAMENTE 0,80MM, CABECEIRA RECLINÁVEL, GRADES LATERAIS DE ABAIXAR CONSTRUÍDAS EM TUBOS DE APROXIMADAMENTE 7/8"X 1,2MM EM INOX, ACOMPANHA SUPORTE PARA SORO EM INOX, PÉS COM RODÍZIOS DE 5", SENDO DOIS COM FREIO DISPOSTOS DIAGONALMENTE, COM COLCHONETE DE ASSESSÓRIO. DIMENSÕES APROXIMADAS DO CARRO: 1,90M X 0,60M X 0,80M.	UND	Quality	02	R\$ 2.698,33	R\$ 5.396,66
89	CARRO PARA TRANSPORTE DE MATERIAIS - CARRO HOSPITALAR PARA O TRANSPORTE DE BANDEJAS INOX; CONFECCIONADO EM AÇO INOX RESISTENTE; PARA-CHOQUE DE BORRACHA; TAMANHO: 90 X 60 X 82CM; CADA BANDEJA SUPORTA: 30KG; PESO TOTAL DAS BANDEJAS: 90KG.	UND	Quality	02	R\$ 1.515,00	R\$ 3.030,00

104	ESTANTES EM AÇO COM 06 PRATELEIRAS - REFORÇADAS REGULÁVEIS E DESMONTÁVEIS, TRATAMENTO ANTI-FERRUGINO, PINTURA ELETROSTÁTICA, MONTAGEM ATRAVÉS DE PARAFUSOS ZINCADOS, COLUNAS EM CHAPA DE 1,5MM, MEDINDO APROXIMADAMENTE 02 METROS DE ALTURA X 0,92M DE LARGURA E 30CM DE PROFUNDIDADE, SUPORTANDO NO MÍNIMO DE 100 KG.	UND	Quality	18	R\$ 376,33	R\$ 6.773,94
112	FORNO MICRO-ONDAS - INSTALAÇÃO BANCADA. CLASSIFICAÇÃO 030L - APROXIMADAMENTE - POTÊNCIA. 800W - APROXIMADAMENTE - FORNO MICRO-ONDAS E MANUAL DE INSTRUÇÕES - GARANTIA 12 MESES - FUNÇÃO DESCONGELAR.SIM - PRATO GIRATÓRIO.SIM - TRAVA DE SEGURANÇA.SIM FUNÇÃO MEMÓRIA.SIM - TECLAS PRÉ-PROGRAMADAS.SIM - COMPRIMENTO 60 CM APROXIMADAMENTE	UND	Electrolux	01	R\$ 585,50	R\$ 585,50
113	GELADEIRA COM UMA PORTA - 300L NOMINAL COR BRANCO - COM AS SEGUINTE CARACTERÍSTICAS: COM UMA PORTA; NÃO TENHA FORMAÇÃO DE GELO NAS PAREDES; CONTROLE DE TEMPERATURA: LOCALIZADO NO PAINEL FRONTAL; ESPECIFICAÇÕES TÉCNICAS: CLASSIFICAÇÃO ENERGÉTICA: A; VOLTAGEM 220VAC; CAPACIDADE BRUTA DE NO MÍNIMO 324 LITROS; CAPACIDADE DE ARMAZENAMENTO DO FREEZER DE NO MÍNIMO 47 LITROS; CAPACIDADE DE ARMAZENAMENTO DO REFRIGERADOR DE NO MÍNIMO 253 LITROS; CAPACIDADE ÚTIL TOTAL (NOMINAL) DE NO MÍNIMO 300 LITROS; - CONSUMO DE ENERGIA MENSAL NO MÁXIMO 35.5 KWH/MÊS; COR: BRANCO; DIMENSÕES APROXIMADAS DO PRODUTO: 153,9CM DE ALTURA X 61,6CM DE LARGURA X 69,1CM DE PROFUNDIDADE ; PESO LÍQUIDO APROXIMADO DO PRODUTO: 48KG; DEVERÁ ESTAR AFIXADO NA PORTA O SELO DO INMETRO COMPROVANDO A CLASSE DE EFICIÊNCIA DE CONSUMO DE ENERGIA(A); ROTULADO NA FRENTE COM A MARCA DO FABRICANTE E CAPACIDADE NOMINAL DO REFRIGERADOR. GARANTIA MÍNIMA DE 12 MESES OU A DO FABRICANTE SE FOR MAIOR.	UND	Cônsul	01	R\$ 1.800,93	R\$ 1.800,93
119	LONGARINA 03 LUGARES - LONGARINA COM ASSENTO E ENCOSTO EM POLIPROPILENO (PP) CORES DIVERSAS - 03 LUGARES. ESTRUTURA REFORÇADA COM 2 TRAVESSAS E PROTEÇÃO PARA O ENCOSTO NÃO ESBARRAR NA PAREDE. - ENCOSTO: CONFECCIONADO EM POLIPROPILENO (PP), NO SISTEMA DE INJEÇÃO TERMOPLÁSTICA. FIXA-SE NA ESTRUTURA ATRAVÉS DE ENCAIXES RETANGULARES, COM TRAVAMENTO NA ESTRUTURA ATRAVÉS DE PINO-TAMPÃO, TAMBÉM CONFECCIONADO EM POLIPROPILENO (PP) DA MESMA COR DO ENCOSTO. ASSENTO: CONFECCIONADO EM POLIPROPILENO (PP), NO SISTEMA DE INJEÇÃO TERMOPLÁSTICA. POSSUI ENCAIXES DE GARRAS PARA FIXAR-SE NA ESTRUTURA, COM TRAVAMENTO FEITO POR PARAFUSOS DO TIPO AA. ACABAMENTOS DO ENCOSTO E ASSENTO: ACABAMENTO EM POLIPROPILENO (PP) COM PADRÕES DE CORES DIVERSAS. MEDIDAS APROXIMADAS: ASSENTO: LARGURA 46 CM, PROFUNDIDADE 40 CM - ENCOSTO: LARGURA 46 CM - ALTURA 32 CM. LONGARINA PRONTA: LARGURA: 3, LUGARES 162 CM, PROFUNDIDADE: 57	UND	Fort	13	R\$ 505,33	R\$ 6.569,29

	CM, ALTURA: 74 CM.					
122	MESA AUXILIAR - MESA AUXILIAR COM PÉS REDONDOS 1"X 1,2MM, SEM RODÍZIOS, COM PONTEIRAS DE BORRACHA, ESMALTADO, TAMPO E PRATELEIRA EM CHAPA DE AÇO COM PINTURA EPÓXI, TAMANHO : 40 X 80 X 80 CM.	UND	Quality	03	R\$ 763,83	R\$ 2.291,49
123	MESA DE CABECEIRA - ESTRUTURA EM CHAPA DE AÇO FOSFATIZADA TAMPO SUPERIOR EM POLIURETANO, COM LATERAIS EM AÇO FRONTAL E TRASEIRO EM AÇO; TAMPO INFERIOR EM AÇO, 01 GAVETA MEDINDO APROXIMADAMENTE 95MM DE ALTURA, EM CHAPA DE AÇO FOSFATIZADA, COM TRILHO TELESCÓPICO; COMPARTIMENTO INFERIOR, COM 01 PRATELEIRA, COM PORTA FRONTAL, COM CHAVE; ACABAMENTO: TODO O PROCESSO DE PINTURA DE RECOBRIMENTO DE PEÇAS METÁLICAS DEVERÁ TER TRATAMENTO QUE SEJA APROVADO NOS TESTES DE RESISTÊNCIA QUÍMICA; PINTURA COM TINTAS EM PÓ PELO MÉTODO ELETROSTÁTICO; DIMENSÕES APROXIMADAS: A: 850MM X L: 490MM X P: 490MM. POSSUI RODÍZIOS.	UND	Quality	06	R\$ 1.066,20	R\$ 6.397,20
124	MESA DE CONSULTÓRIO - DIMENSÕES MÍNIMAS DE 1400 X 650 X 740MM, PODENDO VARIAR EM +/- 5%, COM 02 GAVETAS, PUXADORES METÁLICOS, TAMPO EM MDF, REVESTIDO EM LAMINADO MELAMÍNICO NA CORES AZUL OU CINZA, COM ESPESSURA MÍNIMA DE 25MM, PAINEL FRONTAL COM NO MÍNIMO DE 20MM DE ESPESSURA REVESTIDO EM LAMINADO MELAMINICO COM BORDAS INFERIOR ENCABEÇADA COM FITA DE POLIESTIRENO, COM 2,5MM DE ESPESSURA, DA MESMA COR DO LAMINADO, ESTRUTURA METÁLICA RETANGULAR DE 30X70MM, PINTADA EM EPÓXI PÓ PELO SISTEMA ELETROSTÁTICO, BORDA FRONTAL EM POST FORMING ARREDONDADAS A 180 GRAUS E BORDAS TRANSVERSAIS ENCABEÇADAS EM FITA DE POLIESTIRENO NA MESMA COR DO LAMINADO, NAS CORES AZUL OU CINZA, NA ESTRUTURA DUPLA.	UND	Fort	01	R\$ 366,00	R\$ 366,00
125	MESA DE ESCRITÓRIO - TIPO BIRÔ - DIMENSÕES MÍNIMAS DE 1400 X 650 X 740MM, PODENDO VARIAR EM +/- 5%, COM 03 GAVETAS, COM CHAVES E PUXADORES METÁLICOS, TAMPO EM MDF, REVESTIDO EM LAMINADO MELAMÍNICO NA CORES AZUL OU CINZA, COM ESPESSURA MÍNIMA DE 25MM, PAINEL FRONTAL COM NO MÍNIMO DE 20MM DE ESPESSURA REVESTIDO EM LAMINADO MELAMINICO COM BORDAS INFERIOR ENCABEÇADA COM FITA DE POLIESTIRENO, COM 2,5MM DE ESPESSURA, DA MESMA COR DO LAMINADO, ESTRUTURA METÁLICA RETANGULAR DE 30X70MM, PINTADA EM EPÓXI PÓ PELO SISTEMA ELETROSTÁTICO, BORDA FRONTAL EM POST FORMING ARREDONDADAS A 180 GRAUS E BORDAS TRANSVERSAIS ENCABEÇADAS EM FITA DE POLIESTIRENO NA MESMA COR DO LAMINADO, NAS CORES AZUL OU CINZA, NA ESTRUTURA DUPLA.	UND	Fort	08	R\$ 398,98	R\$ 3.191,84

126	MESA DE MAYO - BASE TIPO GARFO EM FERRO REVESTIDA EM CHAPA DE AÇO, PROVIDA DE RODÍZIOS DE 2" DE DIÂMETRO OU BASE EM PLÁSTICO INJETADO COM SISTEMA ANTIQUEDA SOBRE RODÍZIOS DE APROXIMADAMENTE 75MM DE DIÂMETRO COM BANDA DE RODAGEM EM POLIAMIDA, COLUNA EM TUBO REDONDO DE NO MÍNIMO 1" DE DIÂMETRO E 1,25MM DE ESPESSURA DA PAREDE EM ARMAÇÃO DE APOIO PARA BANDEJA EM AÇO; EQUIPADA COM BANDEJA DE AÇO INOXIDÁVEL COM APROXIMADAMENTE 0,35 X0,50 M; ALTURA REGULÁVEL; DIMENSÕES APROXIMADAS DA ALTURA: 900MM A 1400MM; MATERIAL DE CONFECCÃO: AÇO/ FERRO PINTADO.	UND	Quality	01	R\$ 808,94	R\$ 808,94
127	MESA DE REUNIÃO - EM MADEIRA REVESTIDA EM FÓRMICA MDP/MDF/SIMILAR. DIMENSÕES APROXIMADAS: 1,20 M DE DIÂMETRO, 0,74 M DE ALTURA E 15 MM DE ESPESSURA DO TAMPO.	UND	Fort	06	R\$ 623,52	R\$ 3.741,12
128	MESA PARA COMPUTADOR - MESA COM TAMPO EM MDF E ESTRUTURA BASE EM MADEIRA MDP/MDF; MATERIAL DE CONFECCÃO MADEIRA MDP/MDF, DIVISÕES 3 OU 4 GAVETAS, COM SUPORTE PARA TECLADO RETRÁTIL, IMPRESSORA E CPU.	UND	Fort	05	R\$ 573,17	R\$ 2.865,85
130	MESA PARA IMPRESSORAS SEM GAVETA EM MDF COM ACABAMENTO EM PVC 100 CM X 40 CM X 60 CM OU SUPERIOR.	UND	Fort	02	R\$ 131,33	R\$ 262,66
131	MESA PARA REFEITÓRIO INDUSTRIAL 6 LUGARES - MDF 30 MM FÓRMICA BARRA ALTA MESA PARA REFEITÓRIO ASSENTO FIXO, 6 LUGARES - TAMPO EM MDF 30 MM ACABAMENTO EM FÓRMICA - ESTRUTURA REFORÇADA	UND	Fort	04	R\$ 863,33	R\$ 3.453,32
132	MICRO SYSTEM - 12W RMS CD, CD-R, CD-RW E MP3 ENTRADA AUXILIAR E USB, BIVOLT PRETO. ITENS INCLUSOS: 1 MICRO SYSTEM, 1 MANUAL DE INSTRUÇÕES, 1 CERTIFICADO DE GARANTIA, 1 CABO DE FORÇA, 1 CONTROLE REMOTO. O APARELHO TEM QUE ESTÁ DE ACORDO COM AS NORMAS DA ABNT.	UND	rca	01	R\$ 374,12	R\$ 374,12
150	VENTILADOR DE TETO – COM 03 PÁS, POTÊNCIA MÍNIMA DE 127W, ÁREA DE VENTILAÇÃO MÍNIMA DE 24M², VOLTAGEM: 220V. DIMENSÕES APROXIMADAS: PESO BRUTO DE 28 KG, 165 X 155 X 410 MM (LXAXP). COM GARANTIA DE 12 MESES.	UND	Venti delta	08	R\$ 295,85	R\$ 2.366,80

VALOR TOTAL DOS ITENS: R\$: 139.409,05 (CENTO E TRINTA E NOVE MIL QUATROCENTOS E NOVE REAIS E CINCO CENTAVOS)



Valor Global da Proposta R\$: 139.409,05 (cento e trinta e nove mil quatrocentos e nove reais e cinco centavos)

Validade da Proposta: 60 (sessenta) dias.

Prazo de Entrega: A entrega dos bens será feita até no máximo 10 (dez) dias, a contar da data de recebimento da ordem de compra.

DECLARAMOS que, nos valores apresentados acima, estão inclusos todos os tributos, encargos trabalhistas, previdenciários, fiscais e comerciais, taxa fretes, seguros, deslocamentos de pessoal, custos, demais despesas que possam incidir sobre o fornecimento licitado, inclusive a margem de lucro e cumpre plenamente os requisitos de habilitação e que sua Carta Proposta está em conformidade com as exigências do instrumento convocatório.

04 DE SETEMBRO DE 2019

PROPOSTA DE PREÇO REFERENTE PREGÃO ELETRÔNICO Nº 01/2019

Item	Descrição	Quant.	Unid.	Valor Unit.	Valor Total
38	<p>ESTABILIZADOR Potência de 1500VA</p> <ul style="list-style-type: none"> • Microprocessado • Filtro de linha integrado (em modo comum e diferencial) com atenuação em RFI e EMI • 6 tomadas de saída • Tensão de entrada: 115/220V • Tensão de saída: 115V • Alarme sonoro de indicação • Chave liga-desliga embutida e temporizada • Medição e análise em TRUE RMS • Sinalização visual de tensão em 5 níveis: <ol style="list-style-type: none"> 1. Rede normal (led aceso); 2. Sobretensão (piscagem rápida); 3. Subtensão (piscagem lenta); 4. Análise de rede (piscagem crescente por 2 segundos); 5. Sobrecarga (piscagem normal) • Garantia de 3 anos <p>Estabilizador produzido conforme as normas NBR 5410 e NBR 14136</p> <p>Proteção contra surtos de tensão</p> <ul style="list-style-type: none"> • Proteção eletrônica contra sobrecarga • Proteção eletrônica contra sub/sobretensão (desligamento e rearme automático na saída) • Fusível externo de proteção (com unidade reserva) <p>Potência: 1500VA</p> <ul style="list-style-type: none"> • Quantidade de tomadas: 6 tomadas 10A - NBR 14136 • Tensão de entrada: 115V / 220V (automático) • Tensão de saída: 115V • Filtro de linha integrado: Sim • Proteção contra Subtensão 115V: 91V • Proteção contra Subtensão em 220V: 174V • Proteção contra Sobretensão 115V: 143V • Proteção contra Sobretensão em 220V: 272V • Rendimento: >92% • Frequência de rede: 50Hz ou 60Hz(+/-5%) com detecção automática • Supressor de transientes para rede elétrica: 150Vrms, 35J*, 2,5kA** • Grau de proteção: IP 20 • Peso: 1.08kg • Altura: 320mm • Largura: 130mm • Comprimento: 190mm 	2	Pç	428,00	856,00

	MARCA / MODELO: ts shara/ 9009				
48	<p>Caixa Amplificada Potência RMS 300W Canal 1 Bluetooth, USB, SD Card e FM / Controle remoto com troca de pastas / Auxiliar - iPhone, iPod, iPad, Tablets, Celulares, MP3, CD, DVD, TV / Teclado / Acordeon / Microfone / Violão / Cavaquinho Canal 2 Mic 1 + Violão / Cavaquinho / Mic 2 + Violão / Cavaquinho Equalizador 2 vias (graves e agudos) Alto-Falante Woofer 8" e tweeter 2 1/2" Alimentação Bivolt automático (com fonte chaveada) 90 - 240V Dimensões 510 x 421 x 218 Peso 8Kg 1 Caixa amplificada 1 Manual do produto 1 Cabo de força MARCA/MODELO: FRAHM / MF 400 APP</p>	2	Pç	815,00	1.630,00
70	<p>BALANÇA INFANTIL DIGITAL ANTROPOMÉTRICA 30 KILOS DIVISÃO 10 GRAMAS COM CONCHA ACRILICA - 70 CAPACIDADE PARA 30 KG; DIVISÕES DE 10 G; PÉS REGULÁVEIS EM BORRACHA SINTÉTICA; CONCHA UNID 2 ANATÔMICA EM ACRÍLICO COM MEDIDA DE 540 X 290 MM; CHAVE SELETORA DE TENSÃO 110 / 220 V; DISPLAY COM 6 DÍGITOS; FUNÇÃO DA TECLA TARA NO PAINEL FRONTAL; PESO LÍQUIDO DE 5,845 KG; MARCA/MODELO:welmy 30k acrílico</p>	2	Pç	2.000,00	4.000,00
72	<p>BALANÇA TIPO PLATAFORMA - BALANÇA ELETRÔNICA COM DISPLAY DIGITAL, TIPO PLATAFORMA. 72 ESTRUTURA EM AÇO CARBONO E PLATAFORMA CONSTRUÍDA EM AÇO INOX E/OU AÇO CARBONO. UNID 1 CAPACIDADE MÁXIMA DE PESAGEM DE 300 KG, DIVISÃO DE PESAGEM DE 100 G EM 100 G. DIMENSÕES MÍNIMAS DA PLATAFORMA = L X P (CM) 50X50 MARCA/MODELO:RAMUZA/DP300</p>	1	PÇ	1.843,00	1.843,00
121	<p>Máquina de costura semi-industrial de fácil operação e manuseio. Faz ziguezague e costura reta em tecidos leves até meio pesados. Utilizada para rebater elásticos em lingerie ou cuecas e bordar FY20U. Informações do produto: Máquina de ponto fixo; Sistema manual de lubrificação; Sistema de lançadeira de alta performance, de procedência japonesa; Sistema de transporte simples, retrocesso e seletor de ajuste do comprimento do ponto; Enchedor de bobina posicionado na máquina, para o modelo FY20U; Ajuste da largura do ponto na alavanca ou na joelheira; Seletor de travamento de barra de</p>	1	Pç	3.855,00	3.855,00

	<p>agulha; Estante com regulagem de altura. Dados Técnicos: 01 agulha; 02 linhas; Largura máxima do zigzag de 9 mm.; Cumprimento máximo do ponto de 5mm.; 2500 pontos por minuto; Motor de 1/3 hp. bivolt (110v/2200v.) baixa de fricção (recomendado) Completa com mesa e motor</p> <p>Informações sobre a garantia: Garantia contra defeitos de fabricação e de assistência técnica por 365 dias, contra defeitos de funcionamento em condições normais de uso.O serviço de mão de obra dentro do prazo da garantia, só será gratuito se o cliente enviar ou trazer o produto em nossa oficina. A MONTAGEM É FEITA POR CONTA DO COMPRADOR !</p> <p>MARCA/MODELO:Yamata / FY20U33</p>				
132	<p>SOM Portátil Boombox 20W Rms Usb Sd Preto Sp178 Multilaser Bivolt Marca Multilaser CD Player Sim Luz Sim Display com LED colorido Sim Mídias de reprodução Pendrive/Cartão SD/ Celular/ USB Impedância 8 Potência RMS 20w Conexões Entrada Ax, USB e Cartão de memória Consumo 20W Cor Preto Radio FM Sim Memória para estações de radio Sim Entrada para fone de ouvido Sim Idiomas Português e Inglês Controle de som Sim Menu de funções Sim MP3 Sim Tipo de caixas acústicas Caixas Embutidas Sintonia digital automática Sim Entrada auxiliar para MP3 ou Ipod Sim Alimentação Energia Elétrica Conteúdo da embalagem 1 Boombox, 1 Cabo de energia, 1 Manual de usuário Voltagem 127V- 220V Dimensões aproximadas do produto - cm (AxLxP) 15x12,7x24,2cm Peso liq. aproximado do produto (Kg) 1,40</p> <p>MARCA/MODELO:Multilaser / sp178</p>	1	PÇ	500,00	500,00
147	<p>DE PROJEÇÃO RETRÁTIL - 2,03X1,53 C/TRIPÉ 4:3 TFM100VA TF168 TES CX 1 UM ESPECIFICAÇÕES; JTELAFORMATO: QUADRADA 4:3; DIAGONAL (POLEGADAS): 96"; ÁREA DE PROJEÇÃO (A:B): 1940X1465 MM; LARGURA UNID. 2 DO ESTOJO (F): 2089 MM COM TRIPÉ; ÁREA TOTAL (CXD): 2037X2715 MM; ALTURA DO TRIPÉ (E): 930 MM</p> <p>Marca /modelo:Tes/TTM100VA</p>	2	2pç	881,00	1.762,00

Validade da Proposta: 60 (sessenta) dias
 Prazo de entrega: 10 (dez) dias
 Garantia dos Produtos: Conforme edital.

- Nos preços propostos estão inclusas todas as despesas incidentes sobre o objeto cotado, exceto a instalação.

04 de Setembro de 2019.



MODELO DE CARTA PROPOSTA

Pregão eletrônico N° PE 01/2019-SESA

À Pregoeira da Prefeitura de VIÇOSA DO CEARÁ
Prefeitura Municipal de Viçosa do Ceará-CE
Comissão de Licitação

OBJETO: AQUISIÇÃO DE EQUIPAMENTOS, INSTRUMENTAIS, MÓVEIS E MATERIAL DE
CONSUMO, JUNTO A SECRETARIA DE SAÚDE.



<p>44</p> <p>Mesa de Revólvo para Escritório Redonda 120cm - Informações Técnicas Possui Suporte para Teclado: Não Possui Pés: Cabos: Não Acabamento: BP Acoplamento Manual de Instalação: Sim Profundidade Aproximada: 75 cm Ambragem: Escritório Completude de Montagem: Alta, deve ser montado por um montador especializado Cor: Cinza Com Interna: Creta Com Freio: Creta Com Rodas: Preto Edição: Clássico Formato: Redonda Garantia do Fornecedor: 03 meses Marca Inclusão: 1 Mesa de Revólvo Redonda e Manual de Montagem. Largura Aproximada: 120 cm Material Principal: MDF Material Secundário: Metal Peso Aproximado: 17,7 Kg Possui Gavetas: Não Possui Pés: Não Possui Porta Objetos: Não Possui Portas: Não Possui Prateleiras: Não Possui Rodas: Não Possui Suporte para Teclado: Não Sistema de Montagem: Parafusos, Cavilhas e Minifio. Suporta até 1kg/ 30 kg Aproximadas</p>	<p>UNID</p>	<p>avante</p>	<p>1</p>	<p>R\$ 1.352,00</p>	<p>mil trezentos e cinquenta e dois reais</p>	<p>R\$ 1.352,00</p>	<p>mil trezentos e cinquenta e dois reais</p>
<p>45</p> <p>Ventilador De Coluna - Tipo Industrial Oculares 60 Cm - VENTILADOR INDUSTRIAL DE COLUNA CICLANTE 60CM - Ventilador De Coluna - Tipo Industrial Oculares 60 Cm - VENTILADOR INDUSTRIAL DE COLUNA CICLANTE 60CM - Marca: DUCATI Modelo: 60CM Tensão: 220V Potência Aproximada: 140 w Rotação Aproximada: 1850 rpm Diâmetro Aproximado: 60 cm Velocidade Nominal: 250 m/3min Aproximadas Cor: Branco Altura: Ajustável (até 1,2m) Largura Aproximada: 60 cm Profundidade Aproximada: 29 cm Peso Aproximado: 8,5 Kg Garantia: 1 ano</p>	<p>UNID</p>	<p>visões</p>	<p>2</p>	<p>R\$ 556,00</p>	<p>quinhentos e cinquenta e seis reais</p>	<p>R\$ 1.112,00</p>	<p>mil cento e doze reais</p>

46	Cadeira Biliô Empilhável Branca - Cadeira Empilhável Sem Braços, Pés em Formas T Esterno - Conforme Portaria Do Inmetro Nº 212/2007.	UNID	Isco	20	R\$ 158,00	cento e noventa e oito reais	R\$ 3.160,00	três mil, novecentos e sessenta reais
47	Microfone de Mesa Multifuncional Com Fm, 4,0 microfone, voz excelente qualidade para quem procura um microfone com preço competitivo e muita qualidade. Proporciona excelente qualidade sonora para várias aplicações, incluindo vocal, karaoke, podcasting e captação de instrumentos. O microfone tem cabo com conector 3/4", e permite sua utilização com sistemas portáteis de gravação. Como 4 um microfone unidirecional, o ajuda a reduzir a retroalimentação e amplia a resposta de frequência, o que resulta numa qualidade sonora superior. Conteúdo do embalagem 1 microfone SV 300, 1 Cabo 3/8" / 2,00 mt, 4,5 mt, 1 Estrebo de Cabo 4,5 mt, 1 Impedância 600 Ohms. Peso Aproximado da Embalagem do produto (kg) 0,9 kg. Peso líquido aproximado do produto (kg) 0,8 kg. Marca: SONY. Referência do Modelo SV 300. Sensibilidade -52 dBV/79" a 1 kHz. * Par-98 dB SPL. Tipo de Microfone DINAUMICO	UNID	shure	2	R\$ 458,00	quatrocentos e cinquenta e oito reais	R\$ 916,00	noventa e dois reais
48	Caixa Amplificada APP 100W RMS 8" 7 Caraterísticas: Con: Preto/Oscuro Potência Pública RMS: 100W, Canal: 2 Tipo de Caixa: Fechada Tipo de Conexão: 1/4" / 1/8" com traco de pasta/ Auxiliar - iPhone, iPod, iPad, Tablets, Celulares, MP3, CD, DVD, TV/Acessório/Microfone/Vídeo/Cassete/Carabina Canal 2: MC: 1x(Voz)/Cassete/MP3 2x(Voz)/Cassete/Carabina Equalizador: 2 Vias (graves e agudos) Alto Falante: Woofer 8" e Tweeter 2 1/2" Alimentação: Bateria Automática (com fonte externa) 90-240V Peso e Dimensões: Altura Aproximada (cm): 53,0; Largura Aproximada (cm): 42,1; Profundidade Aproximada (cm): 21,8. Peso Aproximado: 8kg. Conteúdo de embalagem: 1 Caixa amplificada 1 Manual do produto 1 Cabo de 1,5m Corrente: 11 metros	UNID	Frabin	2	R\$ 2.082,00	dois mil e oitenta e dois reais	R\$ 4.164,00	quatro mil, cento e sessenta e quatro reais
49	AR CONDICIONADO (TIPO SPLIT) - 12.000 BTUS- CAPACIDADE DE REFRIGERAÇÃO DE 12.000 BTUS, VOLTAGEM 220 V, SISTEMA ESPECIAL DE TUBIA RETRAGIDA, COM EXCLUSIVO FILTRO HEPA, DISPLAY DE TEMPERATURA DIGITAL, CONTROLE REMOTO COM DISPLAY EM CRISTAL LÍQUIDO, TIMER DIGITAL DE 24 HORAS, ENTRADA SUPERIOR DE AR, FUNÇÃO DIRECTO, QUANDO ACONDIDA, ALTEMA O ÂNGULO DA ALIETA HORIZONTAL; CAPACIDADE DE RESFRIAMENTO: 7.000 BTUS, COM AQUECIMENTO: NÍO, FUNÇÕES: AUTO, SLEEP, SWING, TIMER, TURBO, THERMOSTATO; DIGITAL; CONTROLE REMOTO; SNA; FILTRO DE AR, ANTI-ÁCARO, ANTI-BACTÉRIA, ANTI-FUNGO, COR: BRANCO, CLASSIFICAÇÃO PROCEL - A.	UNID.	ELECTROLUX	7	R\$ 2.698,00	dois mil, seiscentos e noventa e oito reais	R\$ 18.886,00	dezoito mil, oitocentos e oitenta e seis reais
50	ARMÁRIO COM 01 PORTA E TRÊS PRATELEIRAS EM VIDRO (JARDÃO VITRINE), JATEADAS, TUMBO E TETO EM CHAPA DE AÇO, FECHADURA TIVO VALE - PÉS PROTEGIDOS POR PONTERBAS PLÁSTICAS, ACABAMENTO COM PINTURA ELETROSTÁTICA A PÓ (BRANCA), DIMENSÕES MÍNIMAS: 1,50 M DE ALTURA X 0,50 M DE LARGURA X 0,35 M DE PROFUNDIDADE.	UNID.	moderan	2	R\$ 2.390,00	dois mil, trezentos e noventa reais	R\$ 4.780,00	quatro mil, setecentos e oitenta reais

95	DVD PLAYER, ENTRADA USB - ENTRADA USB SIM - CONTROLE REMOTO SIM - FUNÇÃO PONTUAÇÃO SIM - ACOMPANHA MICROFONE, NÃO FUNÇÃO KAMORÉ, SEM ESPECIFICAÇÕES TÉCNICAS, MEDIDAS COMPATIVAS-DVD, DVD-R/W, DVD-R/WM, CD, CD-R/RW/VCD, CO, CO-DM/RW/VCD, FORMATOS COMPATIVOS - MPEG, WMV E MP4, TENSÃO/VOLTAGEM - 100VOLT, CONTEÚDO DA EMBALAGEM - 1 DVD PLAYER - 1 CONTROLE REMOTO - 1 MANUAL DE INSTRUÇÕES - SISTEMA DE COR - MSX, PAL-M, AUTO GARANTIA - 12 MESES, SÁDIA HOMI - NÃO OUTRAS CONDIÇÕES - SADA DE ÁUDIO E VÍDEO COMPOSTO	UNID.	gndmrec	2	R\$ 600,00	seiscientos reais	R\$ 1.200,00	mil e duzentos reais
97	ESCALA COM 2 DEGRÁUS - MATERIAL DE CONFEIÇÃO / ACABAMENTO AÇO INOX/ÓVIL, NÃO POSSUI PISOZÓ, TAMANHO DUPLO.	UNID.	aqo forte	5	R\$ 500,00	quinhentos reais	R\$ 2.500,00	dois mil e quinhentos reais
98	ESCALA DE 7 DEGRÁUS - ESCADA EM ALUMÍNIO COM DOS LADOS, 7 DEGRÁUS, COM TAPETE ANTI-DESLIZANTE NOS DEGRÁUS E PÉS, PESO APROXIMADO DE 4,65 KG DO PRODUTO E 129 KG SUPORTADO PELO PRODUTO, DIMENSÕES PROGRAMADAS: LARGURA ABERTA - 48 CM, LARGURA TÉCNICA - 51 CM, ALTURA ABERTA - 135 CM, ALTURA TÉCNICA - 135 CM, PROFUNDIDADE ABERTA - 99 CM, PROFUNDIDADE TÉCNICA - 13 CM.	UNID.	alustep	2	R\$ 260,00	duzentos e sessenta reais	R\$ 520,00	quinhentos e vinte reais
104	ESTANTES EM AÇO COM 06 PATELEIRAS - REFORÇADAS REGULÁVEIS E DESMONTÁVEIS, TRATAMENTO ANTI-FERRUGEM, PINTURA ELETROSTÁTICA, MONTAGEM ATRAVÉS DE PARAFUSOS ZINCADOS, COLUNAS EM CHAPA DE 1,5MM, MEDIDO APROXIMADAMENTE 02 METROS DE ALTURA E 0,23M DE LARGURA E 30CM DE PROFUNDIDADE, SUPORTANDO NO MÍNIMO DE 100 KG.	UNID.	sabra	18	R\$ 414,00	quatrocentos e quatorze reais	R\$ 7.452,00	sete mil, quatrocentos e cinquenta e dois reais
112	FORNO MICRO-ONDAS - INSTALAÇÃO BANCADA, CLASSIFICAÇÃO - APROXIMADAMENTE - POTÊNCIA 800W - APROXIMADAMENTE - FORNO MICRO-ONDAS E MANUAL DE INSTRUÇÕES - GARANTIA 12 MESES - FUNÇÃO DESCONGELAR SIM - PRATO GIRATÓRIO SIM - TRAVA DE SEGURANÇA, SEM FUNÇÃO MEMÓRIA SIM - TECLAS PRÉ-PROGRAMADAS SIM - COMPRIMENTO 60 CM APROXIMADAMENTE	UNID.	LG	1	R\$ 1.068,00	mil e sessenta e oito reais	R\$ 1.068,00	mil e sessenta e oito reais
113	GELEIRERA COM UMA PORTA - 300L, NOMINAL COR BRANCO - COM AS SEGUINTE CARACTERÍSTICAS: COM UMA PORTA; NÃO TERIA FORMAÇÃO DE GELO NAS PAREDES; CONTROLE DE TEMPERATURA; LOCALIZADO NO PAINEL FRONTAL; ESPECIFICAÇÕES TÉCNICAS CLASSIFICAÇÃO ENERGÉTICA: A; VOLTAGEM 220VAC; CAPACIDADE BRUTA DE NO MÍNIMO 204 LITROS; CAPACIDADE DE ARMAZENAMENTO DO FREEZER DE NO MÍNIMO 47 LITROS; CAPACIDADE DE CONGELAMENTO DE NO MÍNIMO 25 LITROS; CAPACIDADE ÚTIL TOTAL (DOMINIAL) DE NO MÍNIMO 300 LITROS; CONSUMO DE ENERGIA MÉDIA NO MÁXIMO 85,5 W/HORA; COR: BRANCO; INSTALAÇÃO BANCADA; FUNÇÃO MEMÓRIA SIM - CONSUMO DE ENERGIA MÉDIA NO MÁXIMO 85,5 W/HORA; GARANTIA MÍNIMA DE 12 MESES OU A DO FABRICANTE SE FOR MAIOR.	UNID.	comul	1	R\$ 3.050,00	três mil e cinquenta reais	R\$ 3.050,00	três mil e cinquenta reais

119	LONGARINA DE LUGARES - LONGARINA COM ASSENTO EM POLIPROPILENO (PP) CORES VERTICAIS - 03 LUGARES, ESTRUTURA REFORÇADA COM 2 TRANSVERSAS E PROTEÇÃO PARA O ENCOSTO NÃO COBRAR NA PAREDE - ENCOSTO CONFECCIONADO EM POLIPROPILENO (PP), NO SISTEMA DE INJEÇÃO TEMPORALÍSTICA, PRA-SE NA ESTRUTURA ATRAVÉS DE ENCAIXES RETANGULARES, COM TRAVAMENTO NA ESTRUTURA ATRAVÉS DE MESALMÃO, TAMBÉM CONFECCIONADO EM POLIPROPILENO (PP) DA MESMA, COM DO ENCOSTO ASSENTO, CONFECCIONADO EM POLIPROPILENO (PP), NO SISTEMA DE INJEÇÃO TEMPORALÍSTICA, POSSUI ENCAIXES DE GARRIFAS PARA FIXAR-SE NA ESTRUTURA, COM TRAVAMENTO ESPO POR PARAFUSOS DO TIPO AA, ACABAMENTOS DO ENCOSTO E ASSENTO ACABAMENTO EM POLIPROPILENO (PP) COM PADRÕES DE CORES VERTICAIS, MEDIDAS APROXIMADAS: ASSENTO: LARGURA 46 CM - ALTURA 46 CM, PROFUNDIDADE 40 CM - ENCOSTO: LARGURA 46 CM - ALTURA 32 CM, LONGARINA, FRONTAL: LARGURA 3, LUGARES 162 CM, PROFUNDIDADE 157 CM, ALTURA 74 CM.	UNID.	evidência	13	R\$ 682,00	R\$ 8.866,00	setecentos e oitenta e dois reais	R\$ 8.866,00	oito mil, oitocentos e sessenta e seis reais
121	MÁQUINA DE COSTURA EM ZIG ZAG COM AJUSTE DE PONTO, LUBRIFICAÇÃO AUTOMÁTICA, LARGURA MÍNIMA DO DEDAL DE 9 MM, COMPRIMENTO MÍNIMO DO PONTO DE 5MM, CAPACIDADE MÍNIMA DE 2500 PONTOS POR MINUTO, MOTOR DE 23 HP OU SUPERIOR.	UNID.	Yamaha	1	R\$ 2.178,00	R\$ 2.178,00	dois mil, cento e setenta e oito reais	R\$ 2.178,00	dois mil, cento e setenta e oito reais
125	MESA DE ESCRITÓRIO - TIPO BANCADA, DIMENSÃO MÍNIMA DE 1400 X 600 X 75MM, TORNADO, ESQUADRO VARIAR EM 4, 5, 6 CM, COM 03 GAVETAS, COM CHAVES E FECHADURES METÁLICAS, TAMPO EM MDF, REVESTIDO EM LAMINADO METALIZADO NA CORES AZUL OU CINZA, COM ESPESURA MÍNIMA DE 25MM, PAINEL FRONTAL, COM 03 LUGARES DE 200MM DE LARGURA, 400MM DE ALTURA, 20MM DE PROFUNDIDADE, COM 03 LUGARES DE 200MM DE LARGURA, 400MM DE ALTURA, 20MM DE PROFUNDIDADE, COM FITA DE POLIESTIRENO, COM 2,5MM DE ESPESURA, DA MESMA, COM DO LAMINADO, ESTRUTURA METÁLICA RETANGULAR DE BORDADURA, PINTADA EM EPÓXI PO PELO SISTEMA ELETROSTÁTICO, BORDA FRONTAL EM POST FÓRMICA AMBECORONADA A 190 GRAUS E BORDAS TRANSVERSAIS ENCAIXADAS EM FITA DE POLIESTIRENO NA MESMA COR DO LAMINADO, NAS CORES AZUL OU CINZA, NA ESTRUTURA DUPLA.	UNID.	malet	8	R\$ 876,00	R\$ 7.008,00	oitocentos e setenta e seis reais	R\$ 7.008,00	sete mil e oito reais
127	MESA DE REUNIÃO - EM MADEIRA REVESTIDA EM FÓRMICA IMPRIMIDA/2MM LAR. DIMENSÕES APROXIMADAS: 120 CM DE DIÂMETRO, 0,70 M DE ALTURA E 15 MM DE ESPESURA DO TAMPO.	UNID.	crystal	6	R\$ 1.255,52	R\$ 7.533,12	mil duzentos e cinquenta e cinco reais e cinquenta e dois centavos	R\$ 7.533,12	sete mil, quinhentos e trinta e três reais e doze centavos
128	MESA PARA COMPUTADOR - MESA COM TAMPO EM MDF E ESTRUTURA BASE EM MADEIRA IMPRIMIDA/2MM, MATERIAL DE CONFECCÃO MADEIRA IMPRIMIDA/2MM, DIVISÓES 3 OU 4 GAVETAS, COM SUPORTE PARA TELA COM TELA METAL, IMPRESSORA E CPU.	UNID.	recco	5	R\$ 990,00	R\$ 4.950,00	noventa e nove reais	R\$ 4.950,00	quatro mil, novecentos e cinquenta reais
130	MESA PARA IMPRESSORAS SEM GAVETA EM MDF COM ACABAMENTO EM PVC 190 CM X 40 CM X 40 CM OU SUPERIOR.	UNID.	Casa D Euro	2	R\$ 400,00	R\$ 800,00	quatrocentos reais	R\$ 800,00	oitocentos reais
131	MESA PARA REFEITÓRIO INDUSTRIAL E LUGARES - MDF 30 MM FÓRMICA BARRA ALTA, MESA PARA REFEITÓRIO ASSENTO PIVO, 6 LUGARES - TAMPO EM MDF 30 MM ACABAMENTO EM FÓRMICA - ESTRUTURA REFORÇADA	UNID.	rodofice	4	R\$ 2.836,00	R\$ 11.344,00	dois mil, oitocentos e trinta e seis reais	R\$ 11.344,00	onze mil, trezentos e quarenta e quatro reais
132	MICRO SISTEMA - 32W RMS CD, CD-R, CD-RW E MP3 ENTRADA AUXILIAR E USB, BIVOLT PRETO, ITENS INCLUIDOS: 1 MICRO SISTEMA, 1 MANUAL DE INSTRUÇÕES, 1 CERTIFICADO DE GARANTIA, 1 CABO DE FORÇA, 1 CONTROLE REMOTO, O APARELHO TEM QUE ESTAR DE ACORDO COM AS NORMAS DA ABNT.	UNID.	mondial	1	R\$ 960,00	R\$ 960,00	noventa e sessenta reais	R\$ 960,00	noventa e sessenta reais

Valor Global da Proposta: R\$ 307.146,46 (trezentos e sete mil, cento e quarenta e seis reais e quarenta e seis centavos)

Validade Proposta: 60 (sessenta) dias.

Prazo de Entrega: A entrega dos bens será feita até no máximo 10 (dez) dias, a contar da data de recebimento da ordem de compra.

O licitante declara que, nos valores apresentados acima, estão incluídos todos os tributos, encargos trabalhistas, previdenciários, fiscais e comerciais, taxas, fretes, seguros, deslocamentos de pessoal, custos, demais despesas que possam incidir sobre o fornecimento licitado, inclusive a margem de lucro e cumpre plenamente os requisitos de habilitação e que sua Carta Proposta está em conformidade com as exigências do instrumento convocatório.



04 de Setembro de 2019.



À PREGOEIRA DA PREFEITURA MUNICIPAL DE VIÇOSA DO CEARÁ
 PROCESSO PREGÃO ELETRÔNICO Nº PE 01/2019 - SESA
 DATA E HORA DE ABERTURA: 04/09/2019 ÀS 08:10H

OBJETO:

AQUISIÇÃO DE EQUIPAMENTOS, INSTRUMENTAIS, MÓVEIS E MATERIAL DE CONSUMO, JUNTO A SECRETARIA DE SAUDE.

EQUIPAMENTOS E MATERIAIS DIVERSOS								
ITEM	ESPECIFICAÇÕES	UND	QTD	MARCA	VALOR UNT	VALOR TOTAL	VL.UNT Extenso	VL.TOTAL Extenso
34	APARELHO DE ULTRASSOM: O ULTRASSOM PIEZOELÉTRICO É ATIVADO POR PASTILHAS CERÂMICAS COM FREQUÊNCIA DE NO MÍNIMO 30.000HZ, AUTOCLAVÁVEL, SELETOR AUTOMÁTICO DO MODO DE OPERAÇÃO AO RETIRAR A CANETA DO SUPORTE, ALTA FREQUÊNCIA NA PONTA ATIVA, FORMANDO UMA FINA NÉVOA DE ÁGUA, SEM QUE HAJA GOTEJAMENTO, 5 NÍVEIS DE POTÊNCIA DO ULTRASSOM: BAIXA, BAIXA/MÉDIA, MÉDIA, MÉDIA/ALTA E ALTA, .PS (PONTAS) COM VÁRIOS MODELOS: PERIODONTIA, ENDODONTIA, DENTÍSTICA, PRÓTESE E PREPARAÇÃO CAVITÁRIA; PEÇA DE MÃO PRODUZIDA EM ALUMÍNIO ANODIZADO, AJUSTE NO PAINEL DO VOLUME DE ÁGUA, ENTRADA DE AR E ÁGUA COM BITOLAS DESIGUAIS, PEDAL DE ACIONAMENTO ÚNICO, FREQUÊNCIA: 50/60 HZ; PRESSÃO DE ENTRADA DE ÁGUA: 14 PSI A 40 PSI; PRESSÃO DE ENTRADA DE AR: 60 PSI A 80 PSI; VOLTAGEM: BIVOLT. MOD. SCALER JET	UND	1	KONDORT ECH	R\$ 2.348,18	R\$ 2.348,18	dois mil, trezentos e quarenta e oito reais e dezoito centavos	dois mil, trezentos e quarenta e oito reais e dezoito centavos

VALOR GLOBAL DA PROPOSTA	R\$ 2.348,18	DOIS MIL, TREZENTOS E QUARENTA E OITO REAIS E DEZOITO CENTAVOS
---------------------------------	---------------------	---

VALIDADE DA PROPOSTA: 60 (NOVENTA) DIAS

PRAZO DE ENTREGA : 10 (DEZ) DIAS

DECLARAMOS DE QUE NOS PREÇOS OFERTADOS ESTÃO INCLUÍDAS TODAS AS DESPESAS INCIDENTES SOBRE O FORNECIMENTO REFERENTES A TRIBUTOS, ENCARGOS SOCIAIS E DEMAIS ÔNUS ATINENTES À EXECUÇÃO DO SERVIÇO OBJETO DESTA LICITAÇÃO.

DECLARAMOS, PARA TODOS OS FINS DE DIREITO, QUE CUMPRIMOS PLENAMENTE OS REQUISITOS DE HABILITAÇÃO E QUE NOSSA CARTA PROPOSTA ESTÁ EM CONFORMIDADE COM AS EXIGÊNCIAS DO INSTRUMENTO CONVOCATÓRIO.

FORTALEZA, 03 DE SETEMBRO DE 2019

À PREGOEIRA DA PREFEITURA MUNICIPAL DE VIÇOSA DO CEARÁ
 PROCESSO PREGÃO ELETRÔNICO Nº PE 01/2019 - SESA
 DATA E HORA DE ABERTURA: 04/09/2019 ÀS 08:10H

OBJETO:

AQUISIÇÃO DE EQUIPAMENTOS, INSTRUMENTAIS, MÓVEIS E MATERIAL DE CONSUMO, JUNTO A SECRETARIA DE SAUDE.

EQUIPAMENTOS E MATERIAIS DIVERSOS								
ITEM	ESPECIFICAÇÕES	UND	QTD	MARCA	VALOR UNT	VALOR TOTAL	VL.UNT Extenso	VL.TOTAL Extenso
32	AMALGAMADOR CÁPSULAS , DESTINADO À MISTURA DE MATERIAIS EM CÁPSULAS PRÉ-DOSADAS. CONTROLE FEITO POR TEMPORIZADOR ELETRÔNICO E TEMPO DE MISTURA UNIFORME E PRECISO. BIVOLT (110/220V). SILENCIOSO E COM BAIXA VIBRAÇÃO, COMPATÍVEL COM TODAS AS CÁPSULAS, SUPERFÍCIE LISA, FÁCIL DE LIMPAR. APRESENTANDO GARFO FLEXÍVEL QUE SE ENCAIXA EM QUALQUER CÁPSULA ARREDONDADA (CÁPSULAS DE AMÁLGAMA), E TAMBÉM NAS QUE CONTÉM ÊMBOLOS (COMO AS CÁPSULAS DE CIMENTO DE IONÔMERO DE VIDRO). BI-VOLT: DEVE OPERAR NAS VOLTAGENS ENTRE 100-120 E 220-240V, 50 E 60HZ - SENDO COMPATÍVEL COM VÁRIAS VOLTAGENS E FREQUÊNCIAS. INDICADOR DE BAIXA POTÊNCIA E FUNÇÃO DE DESLIGAR: OU SIMILAR. MOD. YG-100	UND	1	KONDORT ECH	R\$ 690,91	R\$ 690,91	seiscentos e noventa reais e noventa e um centavos	seiscentos e noventa reais e noventa e um centavos

VALOR GLOBAL DA PROPOSTA	R\$ 690,91	SEISCENTOS E NOVENTA REAIS E NOVENTA E UM CENTAVOS
---------------------------------	-------------------	---

VALIDADE DA PROPOSTA: 60 (NOVENTA) DIAS

PRAZO DE ENTREGA : 10 (DEZ) DIAS

DECLARAMOS DE QUE NOS PREÇOS OFERTADOS ESTÃO INCLUÍDAS TODAS AS DESPESAS INCIDENTES SOBRE O FORNECIMENTO REFERENTES A TRIBUTOS, ENCARGOS SOCIAIS E DEMAIS ÔNUS ATINENTES À EXECUÇÃO DO SERVIÇO OBJETO DESTA LICITAÇÃO.

DECLARAMOS, PARA TODOS OS FINS DE DIREITO, QUE CUMPRIMOS PLENAMENTE OS REQUISITOS DE HABILITAÇÃO E QUE NOSSA CARTA PROPOSTA ESTÁ EM CONFORMIDADE COM AS EXIGÊNCIAS DO INSTRUMENTO CONVOCATÓRIO.

FORTALEZA, 03 DE SETEMBRO DE 2019

À PREFEITURA MUNICIPAL DE VIÇOSA DO CEARÁ
PROCESSO PREGÃO ELETRÔNICO Nº PE 01/2019 - SESA
DATA E HORA DE ABERTURA: 04/09/2019 ÀS 08:10H

OBJETO:

AQUISIÇÃO DE EQUIPAMENTOS, INSTRUMENTAIS, MÓVEIS E MATERIAL DE CONSUMO, JUNTO A SECRETARIA DE SAUDE.

EQUIPAMENTOS E MATERIAIS DIVERSOS								
ITEM	ESPECIFICAÇÕES	UND	QTD	MARCA	VALOR UNT	VALOR TOTAL	VL.UNT Extenso	VL.TOTAL Extenso
2	CONTRA-ÂNGULO PARA USO EM TRATAMENTOS ODONTOLÓGICOS ACOPLADO AO MICROMOTOR DE BAIXA ROTAÇÃO PNEUMÁTICO OU ELÉTRICO, COMO NA RETIRADA DE MATERIAL CARIADO E OBTURAÇÕES, PREPARAÇÃO DE CAVIDADES E COROAS, TRATAMENTO E ALISAMENTO DE SUPERFÍCIES E RESTAURAÇÕES E PROFILAXIA DENTAL. ACOPLAMENTO INTRA (UNIVERSAL): COM GIRO DE 360º; ROTAÇÃO DE 5.000 A 20.000 RPM; AUTOCLAVÁVEL ATÉ 135°C. MOD. FX 110 1:1	UND	6	DENTFLEX	R\$ 472,73	R\$ 2.836,38	quatrocentos e setenta e dois reais e setenta e três centavos	dois mil, oitocentos e trinta e seis reais e trinta e oito centavos

VALOR GLOBAL DA PROPOSTA	R\$ 2.836,38	DOIS MIL, OITOCENTOS E TRINTA E SEIS REAIS E TRINTA E OITO CENTAVOS
---------------------------------	---------------------	--

VALIDADE DA PROPOSTA: 60 (NOVENTA) DIAS

DECLARAMOS DE QUE NOS PREÇOS OFERTADOS ESTÃO INCLUÍDAS TODAS AS DESPESAS INCIDENTES SOBRE O FORNECIMENTO REFERENTES A TRIBUTOS, ENCARGOS SOCIAIS E DEMAIS ÔNUS ATINENTES À EXECUÇÃO DO SERVIÇO OBJETO DESTA LICITAÇÃO.

DECLARAMOS, PARA TODOS OS FINS DE DIREITO, QUE CUMPRIMOS PLENAMENTE OS REQUISITOS DE HABILITAÇÃO E QUE NOSSA CARTA PROPOSTA ESTÁ EM CONFORMIDADE COM AS EXIGÊNCIAS DO INSTRUMENTO CONVOCATÓRIO.

FORTALEZA, 03 DE SETEMBRO DE 2019

À PREFEITURA MUNICIPAL DE VIÇOSA DO CEARÁ
 PROCESSO PREGÃO ELETRÔNICO Nº PE 01/2019 - SESA
 DATA E HORA DE ABERTURA: 04/09/2019 ÀS 08:10H

OBJETO:

AQUISIÇÃO DE EQUIPAMENTOS, INSTRUMENTAIS, MÓVEIS E MATERIAL DE CONSUMO, JUNTO A SECRETARIA DE SAUDE.

EQUIPAMENTOS E MATERIAIS DIVERSOS								
ITEM	ESPECIFICAÇÕES	UND	QTD	MARCA	VALOR UNT	VALOR TOTAL	VL.UNT Extenso	VL.TOTAL Extenso
3	MICROMOTOR DE BAIXA ROTAÇÃO PARA USO EM TRATAMENTOS ODONTOLÓGICOS SEM REFRIGERAÇÃO, COMO PREPARO DE CAVIDADES, PROFILAXIA COM PASTA ABRASIVA, ACABAMENTO DE RESTAURAÇÕES E TRABALHOS LEVES EM LABORATÓRIO DE PRÓTESE. AUTOCLAVÁVEL A ATÉ 135°C; COM ACOPLAMENTO ATRAVÉS DE SISTEMA INTRA PARA PEÇA RETA OU CONTRA-ÂNGULO; ROTAÇÃO DE 5.000 A 20.000 RPM; COM INDICAÇÃO DE SENTIDO NO ANEL DE REGULAGEM DE ROTAÇÃO E ENCAIXE QUE PERMITA O GIRO LIVRE DE 360°. MOD. MI 01	UND	2	DENTFLEX	R\$ 531,00	R\$ 1.062,00	quinhentos e trinta e um reais	mil e sessenta e dois reais

VALOR GLOBAL DA PROPOSTA	R\$ 1.062,00	UM MIL E SESSENTA E DOIS REAIS
---------------------------------	---------------------	---------------------------------------

VALIDADE DA PROPOSTA: 60 (NOVENTA) DIAS

DECLARAMOS DE QUE NOS PREÇOS OFERTADOS ESTÃO INCLUÍDAS TODAS AS DESPESAS INCIDENTES SOBRE O FORNECIMENTO REFERENTES A TRIBUTOS, ENCARGOS SOCIAIS E DEMAIS ÔNUS ATINENTES À EXECUÇÃO DO SERVIÇO OBJETO DESTA LICITAÇÃO.

DECLARAMOS, PARA TODOS OS FINS DE DIREITO, QUE CUMPRIMOS PLENAMENTE OS REQUISITOS DE HABILITAÇÃO E QUE NOSSA CARTA PROPOSTA ESTÁ EM CONFORMIDADE COM AS EXIGÊNCIAS DO INSTRUMENTO CONVOCATÓRIO.

FORTALEZA, 03 DE SETEMBRO DE 2019

À PRFEITURA MUNICIPAL DE VIÇOSA DO CEARÁ
PROCESSO PREGÃO ELETRÔNICO Nº PE 01/2019 - SESA
DATA E HORA DE ABERTURA: 04/09/2019 ÀS 08:10H

OBJETO:

AQUISIÇÃO DE EQUIPAMENTOS, INSTRUMENTAIS, MÓVEIS E MATERIAL DE CONSUMO, JUNTO A SECRETARIA DE SAUDE.

EQUIPAMENTOS E MATERIAIS DIVERSOS								
ITEM	ESPECIFICAÇÕES	UND	QTD	MARCA	VALOR UNT	VALOR TOTAL	VL.UNT Extenso	VL.TOTAL Extenso
4	FOTOPOLIMERIZADOR, INDICADO PARA FOTOPOLIMERIZAÇÃO, COM LUZ DE LED, DE RESINAS COMPOSTAS, IONÔMEROS E ADESIVOS OU QUALQUER SUBSTÂNCIA SENSÍVEL À FAIXA DE LUZ NO ESPECTRO DE 440NM À 480NM APROXIMADAMENTE. MOD. LED - 5 COM FIO	UND	1	KONDORT ECH	R\$ 530,32	R\$ 530,32	quinhentos e trinta reais e trinta e dois centavos	quinhentos e trinta reais e trinta e dois centavos

VALOR GLOBAL DA PROPOSTA	R\$ 530,32	QUINHENTOS E TRINTA REAIS E TRINTA E DOIS CENTAVOS
---------------------------------	-------------------	---

VALIDADE DA PROPOSTA: 60 (NOVENTA) DIAS

DECLARAMOS DE QUE NOS PREÇOS OFERTADOS ESTÃO INCLUÍDAS TODAS AS DESPESAS INCIDENTES SOBRE O FORNECIMENTO REFERENTES A TRIBUTOS, ENCARGOS SOCIAIS E DEMAIS ÔNUS ATINENTES À EXECUÇÃO DO SERVIÇO OBJETO DESTA LICITAÇÃO.

DECLARAMOS, PARA TODOS OS FINS DE DIREITO, QUE CUMPRIMOS PLENAMENTE OS REQUISITOS DE HABILITAÇÃO E QUE NOSSA CARTA PROPOSTA ESTÁ EM CONFORMIDADE COM AS EXIGÊNCIAS DO INSTRUMENTO CONVOCATÓRIO.

FORTALEZA, 03 DE SETEMBRO DE 2019



À PREGOEIRA DA PREFEITURA MUNICIPAL DE VIÇOSA DO CEARÁ
PROCESSO PREGÃO ELETRÔNICO Nº PE 01/2019 - SESA
DATA E HORA DE ABERTURA: 04/09/2019 ÀS 08:10H

OBJETO:

AQUISIÇÃO DE EQUIPAMENTOS, INSTRUMENTAIS, MÓVEIS E MATERIAL DE CONSUMO, JUNTO A SECRETARIA DE SAÚDE.

EQUIPAMENTOS E MATERIAIS DIVERSOS								
ITEM	ESPECIFICAÇÕES	UND	QTD	MARCA	VALOR UNT	VALOR TOTAL	VL.UNT Extenso	VL.TOTAL Extenso
24	CADEIRA (CONSULTÓRIO ODONTOLÓGICO) - PARA A ACOMODAÇÃO DO PACIENTE DURANTE O TRATAMENTO ODONTOLÓGICO, COM MOVIMENTOS AUTOMÁTICOS, ACIONADA POR MOTO-REDUTOR DE CORRENTE CONTÍNUA. ACIONAMENTO ATRAVÉS DE PEDAL DE COMANDO MULTIFUNCIONAL DO REFLETOR, DA MOVIMENTAÇÃO DO ENCOSTO E DO ASSENTO. ESTRUTURA DO CONJUNTO CONSTRUÍDA EM AÇO MACIÇO, REVESTIDA COM MATERIAL RESISTENTE. ENCOSTO DE CABEÇA ANATÔMICO, ARTICULADO, REMOVÍVEL, COM REGULAGEM DE ALTURA. APOIO DO BRAÇO FIXO. ESTOFAMENTO COM APOIO LOMBAR, MONTADO SOBRE ESTRUTURA RÍGIDA RECOBERTA COM POLIURETANO INJETADO DE ALTA RESISTÊNCIA, REVESTIDO COM MATERIAL LAMINADO E SEM COSTURA. EQUIPO PARA USO ODONTOLÓGICO, PARA O ACIONAMENTO E CONTROLE DA SERINGA, INSTRUMENTOS ROTATIVOS E OUTROS, COM TAMPO DE INOX REMOVÍVEL E AUTOCLAVÁVEL. CORPO CONSTRUÍDO EM POLIESTIRENO. SELEÇÃO AUTOMÁTICA DAS PONTAS, ATRAVÉS VÁLVULAS PNEUMÁTICAS. MANGUEIRAS LISAS. PEDAL PROGRESSIVO DE ACIONAMENTO DAS PONTAS. CAIXA DE LIGAÇÃO CONSTRUÍDA EM POLIESTIRENO DE ALTO IMPACTO. COMPOSTO DE: SERINGA TRÍPLICE, BICO GIRATÓRIO, REMOVÍVEL E AUTOCLAVÁVEL; TERMINAL PARA MICRO MOTOR; TERMINAL PARA ALTA ROTAÇÃO; NEGATOSCÓPIO. EQUIPO ACOPLADO À CADEIRA, COM MOVIMENTOS HORIZONTAIS, BRAÇO ARTICULÁVEL COM MOVIMENTOS HORIZONTAIS E VERTICAIS, COM DISPOSITIVO DE TRAVAMENTO PNEUMÁTICO OU TIPO CART. REFLETOR PARA USO ODONTOLÓGICO COM AJUSTE GRADUAL NA INTENSIDADE 08.000 A 25.000 LUX LOCALIZADO NO PEDAL DA CADEIRA ODONTOLÓGICA. ACIONAMENTO ATRAVÉS DO PEDAL DE COMANDO DA CADEIRA ODONTOLÓGICA. ESPELHO MULTIFACETADO COM TRATAMENTO, GERANDO INÚMERAS FONTES DE LUZ. PROTETOR DO ESPELHO EM MATERIAL RESISTENTE. BRAÇO EM AÇO COM MOVIMENTAÇÃO VERTICAL E HORIZONTAL. UNIDADE DE ÁGUA PARA USO ODONTOLÓGICO, PARA TRABALHOS AUXILIARES COMO FORNECIMENTO DE ÁGUA PARA COLETA DE DEJETOS E ATIVAÇÃO DA CUSPIDEIRA E SUGADORES; REGISTRO PARA ACIONAMENTO E REGULAGEM DA ÁGUA NA BACIA. CUBA DA CUSPIDEIRA DE CERÂMICA/PORCELANA REDONDA, REMOVÍVEL. ESTRUTURA DO CONJUNTO CONSTRUÍDA EM TUBO DE AÇO, COM TRATAMENTO FOSFATIZADO RESISTENTE A CORROSÃO E MATERIAIS DE LIMPEZA, ESTRUTURA REVESTIDA EM POLIESTIRENO DE ALTO IMPACTO. MANGUEIRAS ARREDONDADAS. SISTEMA DE REGULAGEM DA VAZÃO DE ÁGUA QUE PERMITE UM AJUSTE FINO DO FLUXO DE ÁGUA DA BACIA. SELEÇÃO AUTOMÁTICA DA PONTA, ATRAVÉS DE VÁLVULA PNEUMÁTICA. CONDUTORES DE ÁGUA QUE BANHAM A CUBA, CONSTRUÍDOS EM AÇO INOX, REMOVÍVEIS E AUTOCLAVÁVEIS, RALO PARA RETENÇÃO DE SÓLIDOS. UNIDADE AUXILIAR CONTENDO 01 SUGADOR COM ACIONAMENTO AUTOMÁTICO. MOD. KART	UND	1	LANZAMEDICAL	R\$ 11.818,18	R\$ 11.818,18	onze mil, oitocentos e dezoito reais e dezoito centavos	onze mil, oitocentos e dezoito reais e dezoito centavos

VALOR GLOBAL DA PROPOSTA	R\$ 11.818,18	ONZE MIL, OITOCENTOS E DEZOITO REAIS E DEZOITO CENTAVOS
---------------------------------	----------------------	--

VALIDADE DA PROPOSTA: 60 (NOVENTA) DIAS

PRAZO DE ENTREGA: 10 (DEZ) DIAS

DECLARAMOS DE QUE NOS PREÇOS OFERTADOS ESTÃO INCLUÍDAS TODAS AS DESPESAS INCIDENTES SOBRE O FORNECIMENTO REFERENTES A TRIBUTOS, ENCARGOS SOCIAIS E DEMAIS ÔNUS ATINENTES À EXECUÇÃO DO SERVIÇO OBJETO DESTA LICITAÇÃO.

DECLARAMOS, PARA TODOS OS FINS DE DIREITO, QUE CUMPRIMOS PLENAMENTE OS REQUISITOS DE HABILITAÇÃO E QUE NOSSA CARTA PROPOSTA ESTÁ EM CONFORMIDADE COM AS EXIGÊNCIAS DO INSTRUMENTO CONVOCATÓRIO.

FORTALEZA, 03 DE SETEMBRO DE 2019



À PREGOEIRA DA PREFEITURA MUNICIPAL DE VIÇOSA DO CEARÁ
 PROCESSO PREGÃO ELETRÔNICO Nº PE 01/2019 - SESA
 DATA E HORA DE ABERTURA: 04/09/2019 ÀS 08:10H

OBJETO:

AQUISIÇÃO DE EQUIPAMENTOS, INSTRUMENTAIS, MÓVEIS E MATERIAL DE CONSUMO, JUNTO A SECRETARIA DE SAUDE.

EQUIPAMENTOS E MATERIAIS DIVERSOS								
ITEM	ESPECIFICAÇÕES	UND	QTD	MARCA	VALOR UNT	VALOR TOTAL	VL.UNT Extenso	VL.TOTAL Extenso
27	AUTOCLAVE DE 21 LITROS - CÂMARA DE ESTERILIZAÇÃO EM AÇO INOXIDÁVEL. - OPERAÇÃO FÁCIL E AUTOMÁTICA, COM INDICAÇÃO DO CICLO ATRAVÉS DE PAINEL DIGITAL COM TECLADO DE MEMBRANA. CONTROLE DOS PARÂMETROS DE FUNCIONAMENTO REALIZADO POR MICROPROCESSADOR ELETRÔNICO DE PRECISÃO. EFICIENTE SECAGEM DO MATERIAL, COM OPÇÃO DE CICLOS EXTRAS DE SECAGEM. DESAERAÇÃO E SATURAÇÃO AUTOMÁTICA. DESPRESSURIZAÇÃO E DESLIGAMENTO AUTOMÁTICO AO FINAL DO CICLO. ATUAÇÃO DESCONTÍNUA DA RESISTÊNCIA PARA MENOR CONSUMO DE ENERGIA ELÉTRICA. TUBULAÇÃO INTERNA EM COBRE PARA ALTA PRESSÃO, EXCLUSIVO SISTEMA DE TAMPA DUPLA EM AÇO E INOX LAMINADOS. OFERECE MAIOR RESISTÊNCIA E SEGURANÇA. GABINETE EM AÇO REFORÇADO, COM PINTURA ELETROSTÁTICA EXTERNA E INTERNAMENTE. GUARNIÇÃO EM SILICONE VULCANIZADO DE ALTA RESISTÊNCIA. CAPACIDADE APROXIMADA 21 LITROS. PESO LÍQUIDO 20 KG. DIMENSÕES INTERNAS DA CÂMARA (DIÂMETROXCOMPRIMENTO): 250X400MM. DIMENSÕES EXTERNAS DA AUTOCLAVE (ALTURAXLARGURAXCOMPRIMENTO): 380X450X600MM. POTÊNCIA 1000W.PRESSÃO DE TRABALHO 1KPA= 1KGF/CM2. TEMPERATURA PADRÃO O.M.S ATÉ 121°C. DISPOSITIVOS DE SEGURANÇA 03. TENSÃO 127 OU 220 V. CICLO DE SECAGEM DE SÉRIE. BANDEJAS INTERNAS ALUMÍNIO (02). MOD. 21 LTS DIGITAL	UND	1	SANTARÉM	R\$ 3.416,67	R\$ 3.416,67	três mil, quatrocentos e dezesseis reais e sessenta e sete centavos	três mil, quatrocentos e dezesseis reais e sessenta e sete centavos

VALOR GLOBAL DA PROPOSTA	R\$ 3.416,67	TRÊS MIL, QUATROCENTOS E DEZESSEIS REAIS E SESSENTA E SETE CENTAVOS
---------------------------------	---------------------	--

VALIDADE DA PROPOSTA: 60 (NOVENTA) DIAS

PRAZO DE ENTREGA : 10 (DEZ) DIAS

DECLARAMOS DE QUE NOS PREÇOS OFERTADOS ESTÃO INCLUÍDAS TODAS AS DESPESAS INCIDENTES SOBRE O FORNECIMENTO REFERENTES A TRIBUTOS, ENCARGOS SOCIAIS E DEMAIS ÔNUS ATINENTES À EXECUÇÃO DO SERVIÇO OBJETO DESTA LICITAÇÃO.

DECLARAMOS, PARA TODOS OS FINS DE DIREITO, QUE CUMPRIMOS PLENAMENTE OS REQUISITOS DE HABILITAÇÃO E QUE NOSSA CARTA PROPOSTA ESTÁ EM CONFORMIDADE COM AS EXIGÊNCIAS DO INSTRUMENTO CONVOCATÓRIO.

FORTALEZA, 03 DE SETEMBRO DE 2019

À PREGOEIRA DA PREFEITURA MUNICIPAL DE VIÇOSA DO CEARÁ
 PROCESSO PREGÃO ELETRÔNICO Nº PE 01/2019 - SESA
 DATA E HORA DE ABERTURA: 04/09/2019 ÀS 08:10H

OBJETO:

AQUISIÇÃO DE EQUIPAMENTOS, INSTRUMENTAIS, MÓVEIS E MATERIAL DE CONSUMO, JUNTO A SECRETARIA DE SAUDE.

EQUIPAMENTOS E MATERIAIS DIVERSOS								
ITEM	ESPECIFICAÇÕES	UND	QTD	MARCA	VALOR UNT	VALOR TOTAL	VL.UNT Extenso	VL.TOTAL Extenso
30	MOCHOS ODONTOLÓGICOS A GÁS: SISTEMA DE ELEVAÇÃO COM MOVIMENTOS A GÁS. ENCOSTO ANATÔMICO COM AJUSTE DE APROXIMAÇÃO E APOIO LOMBAR. BASE COM 5 RODÍZIOS. ESTOFAMENTO EM MATERIAL RÍGIDO E RESISTENTE, DENSIDADE ADEQUADA E ANTI-DEFORMANTE. ASSENTO COM ELEVAÇÃO CENTRAL E REBAIXAMENTO DAS BORDAS ANTERIORES. ACABAMENTO LISO, ALTURA REGULÁVEL. OU SIMILAR.	UND	1	LANZAMEDICAL	R\$ 480,00	R\$ 480,00	quatrocentos e oitenta reais	quatrocentos e oitenta reais

VALOR GLOBAL DA PROPOSTA	R\$ 480,00	QUATROCENTOS E OITENTA REAIS
---------------------------------	-------------------	-------------------------------------

VALIDADE DA PROPOSTA: 60 (NOVENTA) DIAS

PRAZO DE ENTREGA : 10 (DEZ) DIAS

DECLARAMOS DE QUE NOS PREÇOS OFERTADOS ESTÃO INCLUÍDAS TODAS AS DESPESAS INCIDENTES SOBRE O FORNECIMENTO REFERENTES A TRIBUTOS, ENCARGOS SOCIAIS E DEMAIS ÔNUS ATINENTES À EXECUÇÃO DO SERVIÇO OBJETO DESTA LICITAÇÃO.

DECLARAMOS, PARA TODOS OS FINS DE DIREITO, QUE CUMPRIMOS PLENAMENTE OS REQUISITOS DE HABILITAÇÃO E QUE NOSSA CARTA PROPOSTA ESTÁ EM CONFORMIDADE COM AS EXIGÊNCIAS DO INSTRUMENTO CONVOCATÓRIO.

FORTALEZA, 03 DE SETEMBRO DE 2019

AO

PREFEITURA MUNICIPAL DE VIÇOSA DO CEARÁ

OBJETO: AQUISIÇÃO DE EQUIPAMENTOS, INSTRUMENTAIS, MÓVEIS E MATERIAL DE CONSUMO, JUNTO A SECRETARIA DE SAUDE

REF.: PREGÃO ELETRÔNICA NR 001-2019 SESA

ITEM 01 CANETA DE ALTA ROTAÇÃO (REGISTRO ANVISA 80055110002)

Turbina de Alta Rotação, para uso em procedimentos odontológicos diversos, como remoção de tecido cariado e obturações, preparação de cavidades e coroas, tratamento e alisamento de superfícies e restaurações, com sistema de encaixe de broca Push Button (PB), de alto torque , obedecendo padrões da Norma ISO7785-1 para desempenho de torque e nível de ruído, autoclavável a 135°. Marca DX Modelo Mega Button

Preço Pç – R\$ 516,38

06 Pçs – R\$ 3.098,28

Validade da Proposta: 60(sessenta) dias

Prazo de entrega: 10(dez) dias a contar do recebimento da nota de empenho

O licitante declara que, nos valores apresentados acima, estão inclusos todos os tributos, encargos trabalhistas, previdenciários, fiscais e comerciais, taxas, fretes, seguros, deslocamentos de pessoal, custos, demais despesas que possam incidir sobre o fornecimento licitado, inclusive a margem de lucro e cumpre plenamente os requisitos de habilitação e que sua Carta Proposta está em conformidade com as exigências do instrumento convocatório



AO

PREFEITURA MUNICIPAL DE VIÇOSA DO CEARÁ

OBJETO: AQUISIÇÃO DE EQUIPAMENTOS, INSTRUMENTAIS, MÓVEIS E MATERIAL DE CONSUMO, JUNTO A SECRETARIA DE SAUDE

REF.: PREGÃO ELETRÔNICA NR 001-2019 SESA

ITEM 02 CONTRA ÂNGULO INTRA (REGISTRO ANVISA 80055110014)

Contra Ângulo para uso em tratamentos odontológicos acoplado ao Micromotor de baixa rotação pneumático ou elétrico, como na retirada de material cariado e obturações, preparação de cavidades e coroas, tratamento e alisamento de superfícies e restaurações e profilaxia dental. Acoplamento Intra (universal), com giro de 360º., rotação de 5.000rpm a 20.000rpm, autoclavável até 135°C.

Marca DX Modelo Contra Ângulo Intra

Preço Pç – R\$ 495,25

06 Pçs – R\$ 2.971,50

Validade da Proposta: 60(sessenta) dias

Prazo de entrega: 10(dez) dias a contar do recebimento da nota de empenho

O licitante declara que, nos valores apresentados acima, estão inclusos todos os tributos, encargos trabalhistas, previdenciários, fiscais e comerciais, taxas, fretes, seguros, deslocamentos de pessoal, custos, demais despesas que possam incidir sobre o fornecimento licitado, inclusive a margem de lucro e cumpre plenamente os requisitos de habilitação e que sua Carta Proposta está em conformidade com as exigências do instrumento convocatório



AO

PREFEITURA MUNICIPAL DE VIÇOSA DO CEARÁ

OBJETO: AQUISIÇÃO DE EQUIPAMENTOS, INSTRUMENTAIS, MÓVEIS E MATERIAL DE CONSUMO, JUNTO A SECRETARIA DE SAUDE

REF.: PREGÃO ELETRÔNICA NR 001-2019 SESA

ITEM 03 MICROMOTOR INTRA (REGISTRO ANVISA 800551103)

Micromotor de baixa rotação para uso em tratamento odontológicos sem refrigeração, como preparo de cavidades, profilaxia com pasta abrasiva, acabamento de restaurações e trabalhos leves em laboratório de prótese. Autoclavável até 135°C, com acoplamento através do sistema INTRA para peça reta ou contra ângulo, rotação 5.000rpm a 20.000rpm, com indicação de sentido no anel de regulação de rotação e encaixe que permita o giro livre de 360°.

Marca DX Modelo Micromotor Intra

Preço Pç – R\$ 531,30

02 Pçs – R\$ 1.062,60

Validade da Proposta: 60(sessenta) dias

Prazo de entrega: 10(dez) dias a contar do recebimento da nota de empenho

O licitante declara que, nos valores apresentados acima, estão inclusos todos os tributos, encargos trabalhistas, previdenciários, fiscais e comerciais, taxas, fretes, seguros, deslocamentos de pessoal, custos, demais despesas que possam incidir sobre o fornecimento licitado, inclusive a margem de lucro e cumpre plenamente os requisitos de habilitação e que sua Carta Proposta está em conformidade com as exigências do instrumento convocatório



A proposta comercial encontra-se em conformidade com as informações previstas no Edital e seus anexos.

OBJETO: AQUISIÇÃO DE EQUIPAMENTOS, INSTRUMENTAIS, MÓVEIS E MATERIAL DE CONSUMO, JUNTO A SECRETARIA DE SAUDE.

PLANILHA DE PREÇOS PROPOSTOS

ITEM	ESPECIFICAÇÃO	MARCA	UNIDADE	QUANT.TOTAL	PREÇO UNIT.RS	PREÇO TOTAL RS
37	<p>IMPRESSORA COLORIDA MULTIFUNCIONAL: Tecnologia de impressão: Tecnologia de jato de tinta MicroPiezo de 4 cores (CMYK), Resolução: Até 5760 x 1440 dpi de resolução otimizada em vários tipos de papel, Garrafas com tinta original: 1 Garrafa com tinta Preta: Rende até 4.500 páginas 3 Garrafas de tinta colorida (Ciano, Magenta, Amarelo): Rendem até 7.500 páginas, Tamanho da gota de tinta: 3 picolitros, Velocidade de impressão: Máxima Preto 33 ppm / em cores 15 ppm Normal Preto 10 ISO ppm / em cores 5 ISO ppm, Capacidade de papel: Bandeja de entrada para papel 100 folhas / 10 envelopes Bandeja de saída 30 folhas, Utilização do papel: Folhas individuais 10 x 15 cm (4" x 6"), 13 x 18 cm (5" x 7"), 20 x 25 (8" x 10") carta, legal, ofício (21,6 x 35,6 cm), A4, A5, A6 e B5 Suporta diferentes tipos de papéis, papel sulte comum e papéis fotográficos para jato de tinta, Envelopes Nº 10, DL (110 x 220 mm), C6 (114 x 162 mm) Tipos Envelope comum e fotográficos para jato de tinta, Tipo de scanner: Base plana com sensor de linhas CIS colorido, Área de digitalização: Máxima 21,6 x 29,7 cm (8,5" x 11,7"), Resolução do scanner: Ótica: 1200 dpi, Hardware: 1200 x 2400 dpi, Interpolada: 9600 x 9600 dpi, Profundidade de cores: Cores de 48 bits, Tamanho das cópias: 10 x 15 cm (4" x 6"), carta, A4, Interface e conectividade: USB 2.0 de Alta velocidade (compatível com USB 1.1), Wi-Fi (802.11 b/g/n), Compatibilidade: Windows® XP/XP Professional x64 Edition/Vista™ 7/8/8.1/10 Mac® OS X 10.6.8, 10.7.x, 10.8.x, 10.9.x, 10.10.x, 10.11.x Requisitos para Windows® e Macintosh® • 512MB RAM (1GB recomendado) • Monitor SVGA de pelo menos 256 cores • 550MB de espaço em disco • Conexão USB (cabo incluso) (1GB recomendado) • Unidade de CD-ROM ou DVD-ROM Requisitos adicionais para Windows • Pentium® 1 GHz ou superior recomendado Requisitos adicionais para Macintosh • Requiere 1GB de RAM recomendado, Dimensões e peso: (largura x profundidade x altura) 44,5 x 30,4 x 16,9 cm (17,5" x 12,0" x 6,7") 4,9 kg (10.8 lb), itens inclusos: Cabo USB, Guia rápido de instalação, CD com drivers e manuais, 1 garrafa de tinta preta e 3 garrafas de tinta colorida (ciano, magenta e amarela).</p>	EPSON	UNID.	2	R\$ 1.295,00	R\$ 2.590,00
	Valor unitário:	Um Mil Duzentos Noventa Cinco Reais				
	Valor total:	Dois Mil Quinhentos Noventa Reais				
38	<p>ESTABILIZADOR 1500VA: Características de entrada: Tensão nominal de entrada (V~): 115 / 220, Faixa de tensão para regularização (V~): 89,1-140,9/176-264, Máxima tensão permitida (V~): 150/270, Seleção de entrada: Automático, Frequência (Hz): 60, Faixa de variação de frequência (Hz): 57-63, Corrente nominal de entrada (A~): 14,0/7,4, Fusível de entrada: 2x12A, 250V rede 115V, 1x12A, 250V rede 220V (6,3x32mm), Tipo do fusível: Ação rápida, Plugue do cabo de força: Padrão NBR14136, Características de saída: Potência nominal (VA/W): 1500 / 1500, Tensão nominal de saída (V~): 115, Distorção harmônica: não introduz, Regulação na saída (%): +/-6%, Número de tomadas: 6 NBR 14136.</p>	SMS	UND	2	R\$ 500,00	R\$ 1.000,00
	Valor unitário:	Quinhentos Reais				
	Valor total:	Um Mil Reais				
39	<p>PROJETOR MULTIMÍDIA - ESPECIFICAÇÕES ÓPTICAS: TECNOLOGIA DE VÍDEO: DLP DE 0,55 DA TEXAS INSTRUMENTOS COM BRILLIANT COLOR, LUMINOSIDADE DE SAÍDA (LÚMENS): 2800 NORMAL; RESOLUÇÃO: NATIVA: SVGA 800 X 600, MÁXIMA: UXGA 1600 X 1200, RAZÃO DE CONTRASTE (MÁXIMA): 3000:01:00, TIPO DA LÂMPADA: 200 W CA, VIDA DA LÂMPADA (MÁXIMA): 4.000 HORAS EM USO NORMAL / 6.000 NO MODO ECO, TAMANHO DA TELA (DIAGONAL): 762 A 7620 MM (30 A 300 POLEGADAS), RAZÃO DE PROJEÇÃO: 1,95 A 2,15, DISTÂNCIA DE PROJEÇÃO: 1,2 A 13,2 M (3,9 A 43,3 PÉS), ÂNGULO DO PROJETOR: 14° WIDE / 12,7° TELE LENTE: ZOOM: 1 - 1.1. FOCO: MANUAL, NÚMERO F: F = 2,41 A 2,55; F = 21,83 A 24 MM, CORREÇÃO DE TRAPÉZIO: +/- 40°; COMPATIBILIDADE DE SINAL/CONECTIVIDADE: VELOCIDADE DE VARREDURA, HORIZONTAL: 15 A 100 KHZ VERTICAL: 50 A 120 HZ, PADRÕES DE VÍDEO SUPORTADOS: NTSC, NTSC4.43, PAL-M, N, B, D, G, H, I, SECAM, COMPATIBILIDADE COM SINAL DE VÍDEO SD/HD: 480i, 576i, 480P, 576P, 720P, 1080i, COMPATIBILIDADE COM SINAL DE PC: VGA, SVGA, XGA, WXGA, WXGA+, SXGA, SXGA+, UXGA, COMPATIBILIDADE COM MACINTOSH: SIM, TERMINAIS DE ENTRADA / SAÍDA, RGB I (ANALÓGICO): 15 PINOS, VÍDEO COMPOSTO USANDO ADAPTADOR ADP-CV1E, RGB II(DIGITAL): HDMI W/ HDCP, VÍDEO I: RCA, AUDIO I: 1/8 POL. ESTÉREO, AUDIO: ALTO-FALANTE DE 7 W, CONTROLE EXTERNO: USB TIPO B, IV, COMPATIBILIDADE DE SINCRONISMO: SINCR. SEPARADO / SINCR. COMPOSTO / SINCR. EM G; ESPECIFICAÇÕES ELÉTRICAS: REQUISITOS DE ALIMENTAÇÃO: 100 A 240V CA, 50/60 HZ, CORRENTE DE ENTRADA: 2,7 A / 1,4 A, CONSUMO DE POTÊNCIA MODO NORMAL / MODO ECO / MODO DE ESPERA: 261 W / 213 W / 0,4 W; MECÂNICAS: ORIENTAÇÃO DE INSTALAÇÃO: MESA / FRONTAL, MESA / TRASEIRA, DIMENSÕES (LXPXA): 260 X 247 X 89 MM (10,2 X 9,7 X 3,5 POL.), PESO LÍQUIDO: 2,3 KG (5,1 LIBRAS), RUIDO DO VENTILADOR: 35 DB NORMAL / 33 DB ECO, RUIDO DO VENTILADOR: USA UL60950-1 FCC PARTE 15 CLASSE B, CANADÁ CSA60950-1, NOM; REQUISITOS AMBIENTAIS: TEMPERATURA DE OPERAÇÃO: 5°A 40°C (41° A 10</p>	EPSON	UNID.	2	R\$ 4.000,00	R\$ 8.000,00
	Valor unitário:	Quatro Mil Reais				

Valor total:		Oito Mil Reais				
40	ARQUIVO EM AÇO - COM 4 GAVETAS COM RODÍZIOS DESLIZANTES, PARA PASTAS SUSPENSAS TAMANHO OFÍCIO, EM CHAPA 26 (0,48MM), TRATADA E FOSFATIZADA, COM FECHADURA QUE TRAVA SIMULTANEAMENTE AS 4 GAVETAS. MEDIDAS PADRÃO: ALTURA: 1,34 M, LARGURA: 0,47 M, PROFUNDIDADE: 0,71 M. PINTURA EPÓXI, COR CINZA ROYAL.	SÓ AÇO	UNID.	1	R\$ 513,00	R\$ 513,00
Valor unitário:		Quinhentos Treze Reais				
Valor total:		Quinhentos Treze Reais				
41	ARMÁRIO EM AÇO COM CHAVE, 02 PORTAS - EM AÇO, 04 PRATELEIRAS. DIMENSÕES APROXIMADAS: 1,80 A 2,1 X 0,7 A 1,1 X 0,35 M, CAPACIDADE DE 50 KG POR PRATELEIRA.	SÓ AÇO	UNID.	1	R\$ 502,00	R\$ 502,00
Valor unitário:		Quinhentos Dois Reais				
Valor total:		Quinhentos Dois Reais				
42	NOTEBOOK - PROCESSADOR CORE™ 15 5ª GERAÇÃO I5-5200U. -VELOCIDADE 2.2 GHZ EXPANSÍVEL PARA ATÉ 2.7 GHZ, - MEMÓRIA CACHE DE 3MB. TELA TIPO DE MONITOR LED POLEGADAS 14", RESOLUÇÃO 1366 X 768, MEMÓRIA CAPACIDADE 4 GB EXPANSÍVEL SIM 16GB, BARRAMENTO DA MEMÓRIA DDR3L, CLOCK DA MEMÓRIA 1600 MHZ, HDD CAPACIDADE 500 GB, VELOCIDADE DE ROTAÇÃO HD 5400 RPM, SISTEMA OPERACIONAL MODELO WINDOWS 10, CONEXÃO HDMI SIM 1.4A. BLUETOOTH 4.0, TIPO DE TECLADO, TECLADO DE TAMANHO PADRÃO, ABNT, RESISTENTE A DERRAMAMENTO DE LÍQUIDOS. PADRÃO DO TECLADO ABNT TOUCHPAD, TOUCHPAD ELETROSTÁTICO, WEBCAM, WEBCAM HD 720P COM MICROFONE. LEITOR DE CARTÕES, SD, SDHC, SDXC, PLACA DE REDE, 10/100 RJ-45 ETHERNET NETWORK. PLACA WIRELESS, DELL WIRELESS-N 1707, PLACA DE VÍDEO TIPO INTEGRADA, HD GRAPHICS 5500. SOM WAVES MAXXAUDIO PRO, SOFTWARES INCLUSOS, MICROSOFT OFFICE TRIAL (VERSÃO TESTE); MCAFFEE 15 MESES, ALIMENTAÇÃO, NOTEBOOK/ULTRABOOK, BATERIA RECARREGÁVEL. FONTE BIVOLT, BATERIA TIPO 40 WHR, 4 CÉLULAS (IONS DE LÍTRIO), DURAÇÃO DA BATERIA ATÉ 7 HORAS, CONEXÕES 1 HDMI, 1 PORTA USB 3.0, 2 PORTAS USB 2.0, CONECTOR DE REDE, 1 ENTRADA COMBINADA PARA FONE DE OUVIDO/MICROFONE, LEITOR DE CARTÃO SD, PESO APROXIMADO, PESO DO PRODUTO 2 KG, PESO DO PRODUTO COM EMBALAGEM 3,16 KG, DIMENSÕES DO PRODUTO, LARGURA 34,2 CM, ALTURA 24,3 CM, PROFUNDIDADE 2,35 CM.	HP	UNID.	3	R\$ 4.200,00	R\$ 12.600,00
Valor unitário:		Quatro Mil Duzentos Reais				
Valor total:		Doze Mil Seiscentos Reais				
44	Mesa de Reunião para Escritório Redonda 120cm - Informações Técnicas Possui Suporte para Teclado: Não Possui Passa Cabos: Não Acabamento: BP Acompanha Manual de Instalação: Sim Altura Aproximadas: 75 cm Ambiente: Escritório Complexidade da Montagem: Alta: deve ser montado por um montador especializado Cor: Cinza Cor Interna: Cinza Cor Predominante: Cinza Escala de Brilho: Fosco Estilo: Clássico Formato: Redonda Garantia do Fornecedor: 03 meses Itens Inclusos: 1 Mesa de Reunião Redonda e Manual de Montagem. Largura Aproximadas: 120 cm Material Principal: MDP Necessita Montagem: Sim Peso Aproximado: 17,7 kg Possui Gavetas: Não Possui Pés: Não Possui Porta Objetos: Não Possui Portas: Não Possui Prateleiras: Não Profundidade Aproximadas: 120 cm Sapatas Niveladoras: Sim Sistema de Montagem: Parafusos, Cavilhas e Minifix. Suporta até (kg): 30 kg Aproximadas	BELLUNA	UNID.	1	R\$ 1.000,00	R\$ 1.000,00
Valor unitário:		Um Mil Reais				
Valor total:		Um Mil Reais				
45	Ventilador De Coluna - Torre/Pedestal Oscilante 60 Cm - VENTILADOR INDUSTRIAL DE COLUNA OSCILANTE 60CM - CARACTERÍSTICAS TÉCNICAS: Tensão: Bivolt (Chave Seletora) Potência Aproximadas: 140 w Rotação Aproximadas: 1650 rpm Diâmetro Aproximadas: 60 cm Vazão Nominal: 250 m³/min Aproximadas Hélice: 3 pás Grade: Metálica 120 fios Aproximadas Cor: Preto Altura: Ajustável (até 1,8m) Largura Aproximadas: 60 cm Profundidade Aproximadas: 29 cm Peso Aproximadas: 8,5 kg Garantia: 6 meses	VENTISOL	UNID.	2	R\$ 221,00	R\$ 442,00
Valor unitário:		Duzentos Vinte Um Reais				
Valor total:		Quatrocentos Quarenta Dois Reais				
46	Cadeira Bistô Empilhável Branca - Cadeira Empilhável Sem Braços, Possui Anti-Derrapantes - Capacidade 120 Kg - Uso Interno E Externo - Conforme Portaria Do Inmetro Nº 213/2007.	IBAP	UNID.	20	R\$ 20,00	R\$ 400,00
Valor unitário:		Vinte Reais				
Valor total:		Quatrocentos Reais				

65	AR CONDICIONADO (TIPO SPLIT) - 12.000 BTU'S- CAPACIDADE DE REFRIGERAÇÃO DE 12.000 BTU'S. VOLTAGEM 220 V. SISTEMA ESPECIAL DE TRIPLA FILTRAGEM, COM EXCLUSIVO FILTRO HEPA; DISPLAY DE TEMPERATURA DIGITAL; CONTROLE REMOTO COM DISPLAY EM CRISTAL LÍQUIDO; TIMER DIGITAL DE 24 HORAS; ENTRADA SUPERIOR DE AR; FUNÇÃO DIRECTIO: QUANDO ACIONADA, ALTERA O ÂNGULO DA ALETA HORIZONTAL; CAPACIDADE DE RESFRIAMENTO: 7.000 BTUS; COM AQUECIMENTO: NÃO; FUNÇÕES: AUTO, SIGAME, SLEEP, SWING, TIMER, TURBO; TERMOSTATO: DIGITAL; CONTROLE REMOTO: SIM; FILTRO DE AR: ANTI-ÁCARO, ANTI-BACTÉRIA, ANTI-FUNGO. COR: BRANCO; CLASSIFICAÇÃO PROCEL - A.	AGRATTO	UNID.	7	R\$ 2.430,00	R\$ 17.010,00
	Valor unitário:	Dois Mil Quatrocentos Trinta Reais				
	Valor total:	Dezesete Mil Dez Reais				
66	ARMÁRIO COM 01 PORTA E TRÊS PRATELEIRAS EM VIDRO (ARMÁRIO VITRINE)-LATERAIS, FUNDO E TETO EM CHAPA DE AÇO, FECHADURA TIPO YALE - PÉS PROTEGIDOS POR PONTEIRAS PLÁSTICAS; ACABAMENTO COM PINTURA ELETROSTÁTICA A PÓ (BRANCA). DIMENSÕES MÍNIMAS: 1,50 M DE ALTURA X 0,50 M DE LARGURA X 0,35 M DE PROFUNDIDADE.	SÓ AÇO	UNID.	2	R\$ 1.700,00	R\$ 3.400,00
	Valor unitário:	Um Mil Setecentos Reais				
	Valor total:	Três Mil Quatrocentos Reais				
67	ARMÁRIO EM AÇO COM CHAVE, 02 PORTAS - EM AÇO, 04 PRATELEIRAS. DIMENSÕES APROXIMADAS: 1,80 A 2,1 X 0,7 A 1,1 X 0,35 M, CAPACIDADE DE 50 KG POR PRATELEIRA.	SÓ AÇO	UNID.	24	R\$ 806,00	R\$ 19.344,00
	Valor unitário:	Oitocentos Seis Reais				
	Valor total:	Dezenove Mil Trezentos Quarenta Quatro Reais				
68	ARQUIVO EM AÇO - COM 4 GAVETAS COM RODÍZIOS DESLIZANTES, PARA PASTAS SUSPENSAS TAMANHO OFÍCIO, EM CHAPA 26 (0,48MM), TRATADA E FOSFATIZADA, COM FECHADURA QUE TRAVA SIMULTANEAMENTE AS 4 GAVETAS. MEDIDAS PADRÃO: ALTURA: 1,34 M, LARGURA: 0,47 M, PROFUNDIDADE: 0,71 M. PINTURA EPÓXI, COR CINZA ROYAL.	SÓ AÇO	UNID.	8	R\$ 649,00	R\$ 5.192,00
	Valor unitário:	Seiscentos Quarenta Nove Reais				
	Valor total:	Cinco Mil Cento e Noventa Dois Reais				
70	BALANÇA INFANTIL DIGITAL ANTROPOMÉTRICA 30 KILOS DIVISÃO 10 GRAMAS COM CONCHA ACRÍLICA - CAPACIDADE PARA 30 KG; DIVISÕES DE 10 G; PÉS REGULÁVEIS EM BORRACHA SINTÉTICA; CONCHA ANATÔMICA EM ACRÍLICO COM MEDIDA DE 540 X 290 MM; CHAVE SELETORA DE TENSÃO 110 / 220 V; DISPLAY COM 6 DÍGITOS; FUNÇÃO DA TECLA TARA NO PAINEL FRONTAL; PESO LÍQUIDO DE 5,845 KG;	WELMY	UNID.	2	R\$ 1.900,00	R\$ 3.800,00
	Valor unitário:	Um Mil Novecentos Reais				
	Valor total:	Três Mil Oitocentos Reais				
71	BALANÇA MÉDICA ANTROPOMÉTRICA DIGITAL 200KG - ESTRUTURA EM CHAPA DE AÇO CARBONO; - CAPACIDADE 200 KG, DIVISÕES DE 100 G; - PROTEÇÃO DA CÉLULA DE CARGA CONTRA IMPACTOS LATERAIS; - RÉGUA ANTROPOMÉTRICA ATÉ 2,00 M EM ALUMÍNIO ANODIZADO, COM DIVISÃO DE 0,5 CM; - FONTE EXTERNA APROXIMADAS 90 A 240 VAC C/ CHAVEAMENTO AUTOMÁTICO; - BALANÇA BI VOLT (110V/220V) AUTOMÁTICA (REGULA A VOLTAGEM SOZINHA, BASTA LIGAR NA TOMADA); - DISPLAY LED DE 6 DÍGITOS DE 15 MM DE ALTURA E 6,5 MM DE LARGURA COM BACKLIGHT; - FUNÇÃO TARA ATÉ CAPACIDADE MÁXIMA; - HOMOLOGADAS PELO INMETRO E AFERIDAS PELO IPEN; - PROCEDÊNCIA NACIONAL; - TAMANHO APROXIMADAS DA PLATAFORMA: 380X290MM.	WELMY	UNID.	4	R\$ 1.500,00	R\$ 6.000,00
	Valor unitário:	Um Mil Quinhentos Reais				
	Valor total:	Seis Mil Reais				



72	BALANÇA TIPO PLATAFORMA - BALANÇA ELETRÔNICA COM DISPLAY DIGITAL, TIPO PLATAFORMA. ESTRUTURA EM AÇO CARBONO E PLATAFORMA CONSTRUÍDA EM AÇO INOX E/OU AÇO CARBONO. CAPACIDADE MÁXIMA DE PESAGEM DE 300 KG, DIVISÃO DE PESAGEM DE 100 G EM 100 G. DIMENSÕES MÍNIMAS DA PLATAFORMA = L X P (CM) 50X50.	WELMY	UNID.	1	R\$ 3.100,00	R\$ 3.100,00
	Valor unitário:	Três Mil Cento e Reais				
	Valor total:	Três Mil Cento e Reais				
78	BIOMBO – MATERIAL DE CONFECÇÃO AÇO/FERRO PINTADO, POSSUI RODÍZIO COM TAMANHO TRIPLIO.	MODELO MOVEIS	UNID.	14	R\$ 900,00	R\$ 12.600,00
	Valor unitário:	Novecentos Reais				
	Valor total:	Doze Mil Seiscentos Reais				
81	CADEIRA - CONFECCIONADA EM AÇO / FERRO PINTADO, COM ASSENTO/ ENCOSTO EM POLIPROPILENO, SEM BRAÇO, SEM RODIZIO E SEM REGULAGEM DE ALTURA.	BELLUNA	UNID.	173	R\$ 93,00	R\$ 16.089,00
	Valor unitário:	Noventa Três Reais				
	Valor total:	Dezesseis Mil Oitenta Nove Reais				
91	COMPUTADOR COMPLETO - PROCESSADOR: SOQUETE: LGA 1151, NÚMERO DE NÚCLEOS: 2, NÚMERO DE THREADS: 4, VELOCIDADE DO CLOCK: 3.9 GHZ, CACHE: 3 MB, VELOCIDADE DO BARRAMENTO: 8 GT/S DMI3, PROCESSO DE FABRICAÇÃO: 14 NM, TDP MÁXIMO: 51 W, PLACA MÃE: FORMATO: MODELO UATX, SOQUETE: LGA 1151, MEMÓRIA: 2 X DIMM, MÁXIMO DE 32GB, DDR4 2133/2400 MHZ NON-ECC, UN-BUFFERED, GRÁFICO: PROCESSADOR GRÁFICO INTEGRADO, SUPORTA VGA COM RESOLUÇÃO MÁXIMA DE 1920 X 1200 @ 60 HZ MÁXIMO DE MEMÓRIA COMPARTILHADA 1024 MB, SUPORTA HDMI COM RESOLUÇÃO MÁXIMA DE 4096 X 2160 @ 24 HZ / 2560 X 1600 @ 60 HZ MÁXIMO DE MEMÓRIA COMPARTILHADA 1024 MB, SLOTS DE EXPANSÃO: 1 X PCIE 3.0/2.0 (X16), 1 X PCIE 2.0 X1, ARMAZENAMENTO: 4 X PORTA(S) SATA 6GB/S, LAN: 1 X GIGABIT, ÁUDIO: 8 CANAIS - CODEC DE ALTA DEFINIÇÃO, SUPORTA DETECÇÃO DE CONEXÃO, PORTAS USB: 4 X PORTA(S) USB 3.0/2.0 (2 NO PAINEL TRASEIRO, AZUL), 6 PORTAS USB 2.0/1.1 (4 NO PAINEL TRASEIRO, PRETAS), PORTAS NO PAINEL TRASEIRO: 1 X PS/2 TECLADO (ROXO), 1 X PS/2 MOUSE (VERDE), 1 X SAÍDA(S) D-SUB, 1 X PORTA LAN (RJ45), 4 X PORTAS USB 2.0, 3 X CONECTORES DE ÁUDIO, 2 X PORTAS USB 3.0, PAINEL INTERNO: 1 X ENTRADA USB 3.0, COM SUPORTE A 2 PORTAS USB 3.0 ADICIONAIS, 1 X ENTRADA(S) USB 2.0, COM SUPORTE A 2 PORTAS USB 2.0 ADICIONAIS), 4 X CONECTORES SATA III 6GB/S, 1 X CONECTOR(ES) DE VENTONINHA DO CHASSI (1 X 4 -PIN), 1 X CONECTOR(ES) DE FORÇA EATX DE 24 PINOS, 1 X CONECTOR(ES) DE FORÇA ATX 12V DE 4 PINOS, 1 X CONECTOR(ES) DE ÁUDIO PARA O PAINEL FRONTAL (AAPF), 1 X PAINEL(S) DO SISTEMA, 1 X CONECTOR INTERNO PARA AUTO-FALANTE, 1 X CHASSIS INTRUSION CONNECTOR(S); MEMÓRIA: 1 X 4GB, TIPO: DDR4 288-PIN, VELOCIDADE: 2133MHZ, VOLTAGEM: 1.2V, DISCO RÍGIDO: 1 X HD COM INTERFACE SATA III 6GB/S CACHE: 16MB, CAPACIDADE: 500GB, GRAVADOR: LECTOR E GRAVADOR DE CDDVD (GRAVADOR DE CD 48X, GRAVADOR DVD 16X) GABINETE: FABRICADO EM AÇO GALVANIZADO, COR: PRETO, TIPO: ATX, MICRO-ATX, PAINEL FRONTAL: 2 X USB 2.0, 1 X ÁUDIO, 1 X MIC; BAIAS INTERNAS: 1 X HD, BAIAS EXTERNAS: 2 X BAIAS 5.25 PARA CD ROM, 1 X BAIAS 3.5 PARA LECTOR DE CARTÕES, PAINEL TRASEIRO: 4 SLOTS PARA PLACAS DE EXPANSÃO, FONTE DE ALIMENTAÇÃO: POTÊNCIA REAL DE 200W BIVOLT COM 1X CONECTOR 20+4 PINOS, 1X CONECTOR 4 PINOS 12V, 2 X CONECTORES IDE, 2 X CONECTORES SATA, CABO ALIMENTAÇÃO, PLACA DE REDE WIFI: PADRÃO IEEE 802.11 B/G/N; TECLADO: ABNT2 USB, MOUSE: ÓPTICO USB, RESOLUÇÃO: 800DPI, SCROLL, MONITOR LCD 18.5" SISTEMA OPERACIONAL : WINDOWS 10 64 BITS. GARANTIA: 12 MESES	CPU: GOLDENTEC/MONITOR: AOC/MOUSE:GOLDENTEC/TECLADO:GOLDENTEC	UNID.	7	R\$ 6.000,00	R\$ 42.000,00
	Valor unitário:	Seis Mil Reais				
	Valor total:	Quarenta Dois Mil Reais				
95	DVD PLAYER , ENTRADA USB - ENTRADA USB. SIM - CONTROLE REMOTO, SIM - FUNÇÃO PONTUAÇÃO, SIM - ACOMPANHA MICROFONE, NÃO FUNÇÃO KARAOKÊ, SIM - ESPECIFICAÇÕES TÉCNICAS. MÍDIAS COMPATÍVEIS - DVD, DVD-R/RW, DVD+R/RW, CD, CD-R/RW,VCD, SVCD. FORMATOS COMPATÍVEIS - JPEG, WMA E MP3. TENSÃO/VOLTAGEM - BIVOLT. CONTEÚDO DA EMBALAGEM - 1 DVD PLAYER -- 1 CONTROLE REMOTO -- 1 MANUAL DE INSTRUÇÕES. SISTEMA DE COR - NTSC, PAL-M, AUTO GARANTIA - 12 MESES, SAÍDA HDMI - NÃO OUTRAS CONEXÕES -- SAÍDA DE ÁUDIO E VÍDEO COMPOSTO	MONDIAL	UNID.	2	R\$ 600,00	R\$ 1.200,00
	Valor unitário:	Seiscentos Reais				
	Valor total:	Um Mil Duzentos Reais				
97	ESCADA COM 2 DEGRAUS - MATERIAL DE CONFECÇÃO / ACABAMENTO AÇO INOXIDÁVEL, NÃO POSSUI RODIZIO, TAMANHO DUPLO	MODELO MOVEIS	UNID.	5	R\$ 600,00	R\$ 3.000,00
	Valor unitário:	Seiscentos Reais				
	Valor total:	Três Mil Reais				
98	ESCADA DE 7 DEGRAUS – ESCADA EM ALUMÍNIO COM DOIS LADOS, 7 DEGRAUS, COM TAPETE ANTIDERRAPANTE NOS DEGRAUS E PÉS. PESO APROXIMADO DE 4,65 KG DO PRODUTO E 120 KG SUPORTADO PELO PRODUTO. DIMENSÕES APROXIMADAS: LARGURA ABERTA – 46 CM; LARGURA FECHADA – 51 CM; ALTURA ABERTA – 135 CM; ALTURA FECHADA – 195 CM; PROFUNDIDADE ABERTA – 99 CM; PROFUNDIDADE FECHADA – 13 CM.	BOTAFOGO	UNID.	2	R\$ 1.600,00	R\$ 3.200,00
	Valor unitário:	Um Mil Seiscentos Reais				
	Valor total:	Três Mil Duzentos Reais				



104	ESTANTES EM AÇO COM 06 PRATELEIRAS - REFORÇADAS REGULÁVEIS E DESMONTÁVEIS, TRATAMENTO ANTI-FERRUGINO, PINTURA ELETROSTÁTICA, MONTAGEM ATRAVÉS DE PARAFUSOS ZINCADOS, COLUNAS EM CHAPA DE 1,5MM, MEDINDO APROXIMADAMENTE 02 METROS DE ALTURA X 0,92M DE LARGURA E 30CM DE PROFUNDIDADE, SUPORTANDO NO MÍNIMO DE 100 KG.	SÓ AÇO	UNID.	18	R\$ 376,00	R\$ 6.768,00
Valor unitário:		Trezentos Setenta Seis Reais				
Valor total:		Seis Mil Setecentos Sessenta Oito Reais				
111	FOGÃO 4 BOCAS COM ACENDIMENTO AUTOMÁTICO - INOX - ACENDIMENTO AUTOMÁTICO - NÚMERO DE BOCAS 0 4. CARACTERÍSTICAS GERAIS - DESIGN FRENTE ÚNICA: REVESTIMENTO TOTALMENTE LISO E ESMALTADO, EVITANDO ABSORÇÃO DE GORDURA - VIDRO INTERNO VEDADO: O VIDRO INTERNO DO FORNO É VEDADO, EVITANDO O ACÚMULO DE GORDURA OU SUJEIRA ENTRE OS VIDROS DA PORTA. A VEDAÇÃO NESTA REGIÃO, AJUDA A NÃO AUMENTAR A TEMPERATURA DO PRODUTO E EVITA O AMARELAMENTO DAS SUAS PEÇAS EXTERNAS. - GRADES DUPLAS: - 1 PRATELEIRA DESLIZANTE. - PÉS DUPLA CLIQUE: - MANÍPULOS REMOVÍVEIS: - ACENDIMENTO AUTOMÁTICO: TIMER NÃO - BOTÕES REMOVÍVEIS SIM - FORNO AUTOLIMPANTE NÃO - LUZ NO FORNO SIM - PRATELEIRAS DO FORNO 1 DESLIZANTE GRILL NO FORNO NÃO - ESTUFA NÃO - COZIMENTO A VAPOR NO FORNO NÃO ESPECIFICAÇÕES TÉCNICAS COR INOX - CAPACIDADE DO FORNO (LITROS) 58 LITROS APROXIMADAMENTE EFICIÊNCIA ENERGÉTICA A TENSÃO/VOLTAGEM BIVOLT CONSUMO DE ENERGIA - A (MENOS 25% DE CONSUMO) GARANTIA 12 MESES DIMENSÕES FOGÃO 4 BOCAS COM ACENDIMENTO AUTOMÁTICO - INOX ALTURA 96,00 CENTIMETROS - APROXIMADAMENTE LARGURA 51,50 CENTIMETROS - APROXIMADAMENTE PROFUNDIDADE 60,30 CENTIMETROS - APROXIMADAMENTE PESO 23,50 QUILOS - APROXIMADAMENTE	ESMALTEC	UNID.	1	R\$ 1.000,00	R\$ 1.000,00
Valor unitário:		Um Mil Reais				
Valor total:		Um Mil Reais				
112	FORNO MICRO-ONDAS - INSTALAÇÃO BANCADA. CLASSIFICAÇÃO 30L - APROXIMADAMENTE - POTÊNCIA. 800W - APROXIMADAMENTE - FORNO MICRO-ONDAS E MANUAL DE INSTRUÇÕES - GARANTIA 12 MESES - FUNÇÃO DESCONGELAR.SIM - PRATO GIRATÓRIO.SIM - TRAVA DE SEGURANÇA.SIM FUNÇÃO MEMÓRIA.SIM - TECLAS PRÉ-PROGRAMADAS.SIM - COMPRIMENTO 60 CM APROXIMADAMENTE	PANASONIC	UNID.	1	R\$ 585,00	R\$ 585,00
Valor unitário:		Quinhentos Oitenta Cinco Reais				
Valor total:		Quinhentos Oitenta Cinco Reais				
113	GELADEIRA COM UMA PORTA - 300L NOMINAL COR BRANCO - COM AS SEGUINTE CARACTERÍSTICAS: COM UMA PORTA; NÃO TENHA FORMAÇÃO DE GELO NAS PAREDES; CONTROLE DE TEMPERATURA: LOCALIZADO NO PAINEL FRONTAL; ESPECIFICAÇÕES TÉCNICAS: CLASSIFICAÇÃO ENERGÉTICA: A; VOLTAGEM 220VAC; CAPACIDADE BRUTA DE NO MÍNIMO 324 LITROS; CAPACIDADE DE ARMAZENAMENTO DO FREEZER DE NO MÍNIMO 47 LITROS; CAPACIDADE DE ARMAZENAMENTO DO REFRIGERADOR DE NO MÍNIMO 253 LITROS; CAPACIDADE ÚTIL TOTAL (NOMINAL) DE NO MÍNIMO 300 LITROS; -CONSUMO DE ENERGIA MENSAL NO MÁXIMO 35.5 KWH/MÊS; COR: BRANCO; DIMENSÕES APROXIMADAS DO PRODUTO: 153,9CM DE ALTURA X 61,6CM DE LARGURA X 69,1CM DE PROFUNDIDADE; PESO LÍQUIDO APROXIMADO DO PRODUTO: 48KG; DEVERÁ ESTAR AFIXADO NA PORTA O SELO DO INMETRO COMPROVANDO A CLASSE DE EFICIÊNCIA DE CONSUMO DE ENERGIA(A); ROTULADO NA FRENTE COM A MARCA DO FABRICANTE E CAPACIDADE NOMINAL DO REFRIGERADOR. GARANTIA MÍNIMA DE 12 MESES OU A DO FABRICANTE SE FOR MAIOR	CONSUL	UNID.	1	R\$ 3.100,00	R\$ 3.100,00
Valor unitário:		Três Mil Cento e Reais				
Valor total:		Três Mil Cento e Reais				
	IMPRESSORA LASER MONO - QUALIDADE DE IMPRESSÃO PRETO (ÓTIMA): 1200, CICLO DE TRABALHO (MENSAL, A4): ATÉ 80.000 PÁGINAS, TECNOLOGIA DE IMPRESSÃO: LASER. MONITOR: TELA LCD RETROILUMINADA DE 2 LINHAS, VELOCIDADE DO PROCESSADOR: 1200 MHZ, NÚMERO DE CARTUCHOS DE IMPRESSÃO: 1 (PRETO), CARTUCHOS SUBSTITUTOS: CARTUCHO DE TONER PRETO (3100 PÁGINAS), IDIOMAS DE IMPRESSÃO: PCL 5, PCL 6, IMPRESSÃO DIRETA DE PDF (V 1.7), URF, PCLM, PWG, MEMÓRIA, PADRÃO: DRAM DE 256 MB, MANUSEIO DE ENTRADA DE PAPEL, PADRÃO: BANDEJA 1 MULTIUSO PARA 100 FOLHAS, BANDEJA 2 DE ENTRADA PARA 250 FOLHAS, MANUSEIO DE SAÍDA DE PAPEL, PADRÃO: BANDEJA DE SAÍDA PARA 150 FOLHAS, IMPRESSÃO FRENTE E VERSO: AUTOMÁTICO (PADRÃO), TAMANHOS DE MÍDIA SUPOSTADOS: BANDEJA 1: A4, A5, A6, B5 (JIS), OFÍCIO, OFÍCIO (216 X 340 MM), 16K (195 X 270 MM), 16K (184 X 260 MM), 16K (197 X 273 MM), ENVELOPE B5, ENVELOPE C5, ENVELOPE DL, TAMANHO PERSONALIZADO, A5-R, B6 (JIS), BANDEJA 2 E BANDEJA 3: A4, A5, A6, B5 (JIS), OFÍCIO, OFÍCIO (216 X 340 MM), 16K (195 X 270 MM), 16K (184 X 260 MM), 16K (197 X 273 MM), TAMANHO PERSONALIZADO, A5-R, B6 (JIS), CONECTIVIDADE, PADRÃO: 1 X USB 2.0 DE ALTA VELOCIDADE; 1 X REDE GIGABIT ETHERNET 10/100/1000T, SISTEMAS OPERACIONAIS COMPATIVELIS: SISTEMAS WINDOWS COMPATIVELIS COM O DRIVER DO DISPOSITIVO: WINDOWS 7 EM TODAS AS EDIÇÕES DE 32 E 64 BITS, WINDOWS 8/8.1 EM TODAS AS EDIÇÕES DE 32 E 64 BITS, WINDOWS 10 EM TODAS AS EDIÇÕES DE 32 E 64 BITS, MAC OS, OS X 10.8	RR07HFR	TINID	2	R\$ 5.000,00	R\$ 10.000,00



114	<p>MOUNTAIN LION, OS X 10.9 MAVERICKS, OS X 10.10 YOSEMITE, IOS, ANDROID, SISTEMA OPERACIONAL LINUX INSTALAÇÃO AUTOMÁTICA: BOSS (3.0, 5.0), DEBIAN (6.0, 6.0.1, 6.0.2, 6.0.3, 6.0.4, 6.0.5, 6.0.6, 6.0.7, 6.0.8, 6.0.9, 6.0.10, 7.0, 7.1, 7.2, 7.3, 7.4, 7.5, 7.6), FEDORA (17, 18, 19, 20), LINUX MINT (13, 14, 15, 16, 17), SUSE LINUX (12.2, 12.3, 13.1), UBUNTU (10.04, 11.10, 12.04, 12.10, 13.04, 13.10, 14.04, 14.10); INSTALAÇÃO MANUAL: MANDRIVA LINUX (2010.0, 2011.0), MEPIS (6.0, 6.5, 7.0, 8.0), PCLINUXOS (2006.0, 2006, 2007.0, 2007, 2008.0, 2008, 2009.0, 2009), RED HAT (8.0, 9.0), RED HAT ENTERPRISE LINUX (5.0, 6.0, 7.0), SLACKWARE LINUX (9.0, 9.1, 10.0, 10.1, 10.2, 11, 12, 12.1), GOS (8.04.1), IGOOS (1.0), LIMPUS LINUX (9.4, 9.5), LINUX FROM SCRATCH (6); OUTROS SISTEMAS OPERACIONAIS: UNIX, ALIMENTAÇÃO: TENSÃO DE ENTRADA DE 110 VOLTS: 110 A 127 VCA (+/- 10%), 50/60 HZ (+/- 2 HZ); TENSÃO DE ENTRADA DE 220 VOLTS: 220 A 240 VCA (+/- 10%), 50/60 HZ (+/- 2 HZ) (SEM DUPLA TENSÃO, FONTE DE ALIMENTAÇÃO VARIA POR NÚMERO DE PEÇA COM Nº IDENTIFICADOR DE CÓDIGO DE OPÇÃO), CONSUMO DE ENERGIA: 591 WATTS (IMPRESSÃO ATIVA), 6,1 WATTS (PRONTO), 2,8 WATTS (SUSPENSÃO), 0,6 WATT (ATIVAÇÃO/DESATIVAÇÃO AUTOMÁTICA, VIA CONECTIVIDADE USB), 0,1 WATT (SHUTDOWN OU OFF), CONTEÚDO DA CAIXA: IPRESSORA; CARTUCHO DE TONER PRETO (3.100 PÁGINAS); GUIA DE INTRODUÇÃO; PÔSTER DE INSTALAÇÃO; FOLHETO DE SUPORTE; GUIA DE GARANTIA; DOCUMENTAÇÃO E SOFTWARE DA IMPRESSORA EM CD-ROM; CABO DE ALIMENTAÇÃO.</p>					
Valor unitário:		Cinco Mil Reais				
Valor total:		Dez Mil Reais				
115	<p>IMPRESSORA MULTIFUNCIONAL LASER MONO - ESPECIFICAÇÕES: FUNÇÃO: IMPRESSÃO, DIGITALIZAÇÃO, CÓPIA, FAX, FUNÇÃO DE VALOR ADICIONADO: BOTÃO ECO, IMPRESSÃO SEGURA, PROCESSADOR DE 600 MHZ, LCD DE 4 LINHAS, MEMÓRIA DE 256 MB, MEMÓRIA DE 512 MB, MEMÓRIA / ARMAZENAMENTO: DRIVE FLASH INTERNO DE 4 GB, INTERFACE (PADRÃO): HI-SPEED USB 2.0 / ETHERNET 10 / 100 / 1000 BASE TX / USB DIRETA, INTERFACE (OPCIONAL): CONECTOR PARALELO IEEE 1284 B, CONSUMO DE ENERGIA: 700 W (ATIVA) / 10 W (EM ESPERA) / 1.1 W (HIBERNAÇÃO), NÍVEL DE RUÍDO: MENOS QUE 57 DBA (IMPRIMINDO) / MENOS QUE 58 DBA (COPIANDO) / MENOS QUE 26 DBA (EM ESPERA), DIMENSÕES 46.9 X 44.43 X 48.21 CM (18.5 X 17.5 X 19 POL.), CICLO DE TRABALHO MENSAL MÁXIMO: ATÉ 100.000 PÁGINAS; SCAN: VELOCIDADE DE DIGITALIZAÇÃO (MONOCROMÁTICA): 24 IPM, COMPATIBILIDADE DE DIGITALIZAÇÃO: PADRÃO TWAIN, PADRÃO WIA, MÉTODO DE DIGITALIZAÇÃO: CIS COLORIDO, RESOLUÇÃO DE DIGITALIZAÇÃO (ÓPTICA) ATÉ 1200 X 1200 DPI, RESOLUÇÃO DE DIGITALIZAÇÃO (APRIMORADA): ATÉ 4800 X 4800 DPI, DESTINOS DA DIGITALIZAÇÃO: CLIENTE (PC), EMAIL, FTP, SMB, USB; CONSUMÍVEIS: TONER (PRETO): RENDIMENTO PADRÃO, RENDIMENTO MÉDIO DO CARTUCHO 3000 PÁGINAS PADRÃO. RENDIMENTO ALTO, RENDIMENTO MÉDIO DO CARTUCHO 5000 PÁGINAS PADRÃO. RENDIMENTO EXTRA ALTO, RENDIMENTO MÉDIO DO CARTUCHO 10000 PÁGINAS PADRÃO. RENDIMENTO ULTRA ALTO, RENDIMENTO MÉDIO DO CARTUCHO 15000 PÁGINAS PADRÃO (EXPEDIDA COM CARTUCHO DE TONER INICIAL DE 3000 PÁGINAS) RENDIMENTO DO CARTUCHO DECLARADO DE ACORDO COM A ISO / IEC 19752; IMPRESSÃO: VELOCIDADE DE IMPRESSÃO (MONOCROMÁTICA) ATÉ 40 PPM EM TAMANHO A4 (42 PPM EM TAMANHO CARTA), TEMPO ATÉ A SAÍDA DA PRIMEIRA IMPRESSÃO (MONOCROMÁTICA): ATÉ 6,5 (DESDE O MODO PRONTA), RESOLUÇÃO DE IMPRESSÃO: ATÉ 1200 X 1200 DPI DE SAÍDA EFETIVA, EMULAÇÃO: SPL / POSTSCRIPT3 / PCL6 / PCL5E / IBM PROPRINTER / EPSON / PDF, IMPRESSÃO DUPLEX: EMBUTIDO, SISTEMA OPERACIONAL: WINDOWS 8 / 7 / VISTA / XP / 2008R2 / 2008 / 2003, MAC OS X 10.5 - 10.8, DIVERSOS LINUX / UNIX, SUPORTE À IMPRESSÃO DIRETA: USB DIRETA, RECURSOS DE IMPRESSÃO: IMPRESSÃO EM FRENTE E VERSO AUTOMÁTICA, IMPRESSÃO SEGURA, FAX: COMPATIBILIDADE DE FAX: ITU-T G3, ECM, VELOCIDADE DO MODEM: 33.6 KBPS, RESOLUÇÃO DO FAX: PADRÃO: 203 X 98 DPI / FINO, FOTO: 203 X 196 DPI SUPER FINO: 300 X 300 DPI / COLORIDO: 200 X 200 DPI, MEMÓRIA DE FAX: 6 MB (500 PÁGINAS NO MÁXIMO), DISCAGEM AUTOMÁTICA: DISCAGEM RÁPIDA, 200 LOCAIS, RECURSOS DE FAX: DISCAGEM NO GANCHO / REDISCAGEM AUTOMÁTICA / REDUÇÃO AUTOMÁTICA / ENVIO MÚLTIPLO / ENVIO PROGRAMADO / ENCAMINHAMENTO DE FAX (EMAIL / FAX) / TRANSMISSÃO PARA ATÉ 209 LOCAIS, OPÇÃO: MEMÓRIA PADRÃO 256 MB, CÓPIA: VELOCIDADE DE CÓPIA (MONOCROMÁTICA): ATÉ 40 CPM EM TAMANHO A4 (42 CPM EM TAMANHO CARTA), TEMPO ATÉ A SAÍDA DA PRIMEIRA CÓPIA (MONOCROMÁTICA): MENOS DE 10 S, RESOLUÇÃO DA CÓPIA: ATÉ 600 X 600 DPI DE SAÍDA EFETIVA, FAIXA DE REDUÇÃO / AMPLIAÇÃO: 25 - 400% (VIDRO DE DIGITALIZAÇÃO), 25 - 400% (ADF), CÓPIAS MÚLTIPLAS: 1 - 99 PÁGINAS, CÓPIA DUPLEX EMBUTIDA, RECURSOS DE CÓPIA: CÓPIA DE IDENTIDADE / 2-UP / 4-UP / INTERCALAÇÃO DE CÓPIA / ENQUADRAMENTO AUTOMÁTICO, MANUSEIO DO PAPEL: CAPACIDADE DE ENTRADA (CASSETE PADRÃO): CASSETE PADRÃO DE 250 FOLHAS, CAPACIDADE DE ENTRADA (BANDEJA MULTIFUNCIONAL): BANDEJA MULTIFUNCIONAL DE 50 FOLHAS, CAPACIDADE DE ENTRADA (S ALIMENTADOR CASSETE): S ALIMENTADOR CASSETE DE 520 FOLHAS, CAPACIDADE DE ENTRADA (MÁXIMA): 820 FOLHAS, TIPO DE MÍDIA (CASSETE PADRÃO): COMUM / FINO / RECICLADO / GROSSO / ARQUIVO / BOND / CARTÃO, TIPO DE MÍDIA (BANDEJA MULTIFUNCIONAL): COMUM / FINO / BOND / PRÉ-IMPRESSO / RECICLADO / ENVELOPE / TRANSPARÊNCIA / ETIQUETA / CARTÃO / GROSSO / ALGODÃO / COLORIDO / ARQUIVO / MAIS GROSSO, TIPO DE MÍDIA (S ALIMENTADOR CASSETE): COMUM / FINO / RECICLADO / GROSSO / ARQUIVO / BOND / CARTÃO, TAMANHO DA MÍDIA (CASSETE PADRÃO): A4 / A5 / A6 / ISO B5 / JIS B5 / EXECUTIVO / CARTA / OFÍCIO / FÓLIO / OFÍCIO / STATEMENT / PERSONALIZADO, TAMANHO DA</p>	SAMSUNG	UNID.	2	R\$ 3.555,00	R\$ 7.110,00
Valor unitário:		Três Mil Quinhentos Cinquenta Cinco Reais				
Valor total:		Sete Mil Cento e Dez Reais				
119	<p>LONGARINA 03 LUGARES - LONGARINA COM ASSENTO E ENCOSTO EM POLIPROPILENO (PP) CORES DIVERSAS - 03 LUGARES. ESTRUTURA REFORÇADA COM 2 TRAVESSAS E PROTEÇÃO PARA O ENCOSTO NÃO ESBARRAR NA PAREDE. - ENCOSTO: CONFECCIONADO EM POLIPROPILENO (PP), NO SISTEMA DE INJEÇÃO TERMOPLÁSTICA. FIXA-SE NA ESTRUTURA ATRAVÉS DE ENCAIXES RETANGULARES, COM TRAVAMENTO NA ESTRUTURA ATRAVÉS DE PINO-TAMPÃO, TAMBÉM CONFECCIONADO EM POLIPROPILENO (PP) DA MESMA COR DO ENCOSTO. ASSENTO: CONFECCIONADO EM POLIPROPILENO (PP), NO SISTEMA DE INJEÇÃO TERMOPLÁSTICA. POSSUI ENCAIXES DE GARRAS PARA FIXAR-SE NA ESTRUTURA, COM TRAVAMENTO FEITO POR PARAFUSOS DO TIPO AA. ACABAMENTOS DO ENCOSTO E ASSENTO: ACABAMENTO EM POLIPROPILENO (PP) COM PADRÕES DE CORES DIVERSAS. MEDIDAS APROXIMADAS: ASSENTO: LARGURA 46 CM, PROFUNDIDADE 40 CM - ENCOSTO: LARGURA 46 CM - ALTURA 32 CM. LONGARINA PRONTA: LARGURA: 3, LUGARES 162 CM, PROFUNDIDADE: 57 CM, ALTURA: 74 CM.</p>	BELLUNA	UNID.	13	R\$ 500,00	R\$ 6.500,00
Valor unitário:		Quinhentos Reais				
Valor total:		Seis Mil Quinhentos Reais				

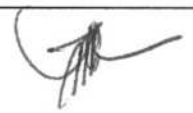



125	MESA DE ESCRITÓRIO - TIPO BIRÔ - DIMENSÕES MÍNIMAS DE 1400 X 650 X 740MM, PODENDO VARIAR EM +/- 5%, COM 03 GAVETAS, COM CHAVES E PUXADORES METÁLICOS, TAMPO EM MDF, REVESTIDO EM LAMINADO MELAMÍNICO NA CORES AZUL OU CINZA, COM ESPESSURA MÍNIMA DE 25MM, PAINEL FRONTAL COM NO MÍNIMO DE 20MM DE ESPESSURA REVESTIDO EM LAMINADO MELAMINICO COM BORDAS INFERIOR ENCABEÇADA COM FITA DE POLIESTIRENO, COM 2,5MM DE ESPESSURA, DA MESMA COR DO LAMINADO, ESTRUTURA METÁLICA RETANGULAR DE 30X70MM, PINTADA EM EPÓXI PÓ PELO SISTEMA ELETROSTÁTICO, BORDA FRONTAL EM POST FORMING ARREDONDADAS A 180 GRAUS E BORDAS TRANSVERSAIS ENCABEÇADAS EM FITA DE POLIESTIRENO NA MESMA COR DO LAMINADO, NAS CORES AZUL OU CINZA, NA ESTRUTURA DUPLA.	BELLUNA	UNID.	8	R\$ 398,00	R\$ 3.184,00
Valor unitário:		Trezentos Noventa Oito Reais				
Valor total:		Três Mil Cento e Oitenta Quatro Reais				
126	MESA DE MAYO - BASE TIPO GARFO EM FERRO REVESTIDA EM CHAPA DE AÇO, PROVIDA DE RODÍZIOS DE 2" DE DIÂMETRO OU BASE EM PLÁSTICO INJETADO COM SISTEMA ANTIQUEDA SOBRE RODÍZIOS DE APROXIMADAMENTE 75MM DE DIÂMETRO COM BANDA DE RODAGEM EM POLIAMIDA, COLUNA EM TUBO REDONDO DE NO MÍNIMO 1" DE DIÂMETRO E 1,25MM DE ESPESSURA DA PAREDE EM ARMAÇÃO DE APOIO PARA BANDEJA EM AÇO; EQUIPADA COM BANDEJA DE AÇO INOXIDÁVEL COM APROXIMADAMENTE 0,35 X0,50 M; ALTURA REGULÁVEL; DIMENSÕES APROXIMADAS DA ALTURA: 900MM A 1400MM; MATERIAL DE CONFECÇÃO: AÇO/ FERRO PINTADO	MODELO MOVEIS	UNID.	1	R\$ 900,00	R\$ 900,00
Valor unitário:		Novecentos Reais				
Valor total:		Novecentos Reais				
127	MESA DE REUNIÃO - EM MADEIRA REVESTIDA EM FÓRMICA MDP/MDF/SIMILAR. DIMENSÕES APROXIMADAS: 1,20 M DE DIÂMETRO, 0,74 M DE ALTURA E 15 MM DE ESPESSURA DO TAMPO.	BELLUNA	UNID.	6	R\$ 623,00	R\$ 3.738,00
Valor unitário:		Seiscentos Vinte Três Reais				
Valor total:		Três Mil Setecentos Trinta Oito Reais				
128	MESA PARA COMPUTADOR - MESA COM TAMPO EM MDF E ESTRUTURA BASE EM MADEIRA MDP/MDF; MATERIAL DE CONFECÇÃO MADEIRA MDP/MDF, DIVISÕES 3 OU 4 GAVETAS, COM SUPORTE PARA TECLADO RETRÁTIL, IMPRESSORA E CPU	BELLUNA	UNID.	5	R\$ 570,00	R\$ 2.850,00
Valor unitário:		Quinhentos Setenta Reais				
Valor total:		Dois Mil Oitocentos Cinquenta Reais				
130	MESA PARA IMPRESSORAS SEM GAVETA EM MDF COM ACABAMENTO EM PVC 100 CM X 40 CM X 60 CM OU SUPERIOR.	BELLUNA	UNID.	2	R\$ 131,00	R\$ 262,00
Valor unitário:		Cento e Trinta Um Reais				
Valor total:		Duzentos Sessenta Dois Reais				
131	MESA PARA REFEITÓRIO INDUSTRIAL 6 LUGARES - MDF 30 MM FÓRMICA BARRA ALTA MESA PARA REFEITÓRIO ASSENTO FIXO, 6 LUGARES - TAMPO EM MDF 30 MM ACABAMENTO EM FÓRMICA - ESTRUTURA REFORÇADA	BELLUNA	UNID.	4	R\$ 3.100,00	R\$ 12.400,00
Valor unitário:		Três Mil Cento e Reais				
Valor total:		Doze Mil Quatrocentos Reais				

135	NOBREACK - ESPECIFICAÇÕES: CAPACIDADE DE POTÊNCIA DE SAÍDA : 600 WATTS / 1200 VA, AUTONOMIA ESTIMADA (200 WATTS): 24 MINUTOS, POTÊNCIA MÁXIMA CONFIGURÁVEL: 600 WATTS / 1200 VA, TENSÃO NOMINAL DE SAÍDA: 115V, TIPO DE FORMA DE ONDA: SENOIDAL APROXIMADA, CONEXÕES DE SAÍDA: (8) NBR 14136 (BATERIA DE RESERVA), TENSÃO NOMINAL DE ENTRADA: 115V,220V, FREQUÊNCIA DE ENTRADA: 60 HZ +/- 2HZ, TIPO DE CONEXÃO DE ENTRADA: NBR 14136, COMPRIMENTO DO CABO: 1.22 METROS, INTERVALO DE TENSÃO DE ENTRADA AJUSTÁVEL PARA AS PRINCIPAIS OPERAÇÕES: 92 - 156,180 - 270V, TIPO DE BATERIA: BATERIA SELADA CHUMBO-ACIDO LIVRE DE MANUTENÇÃO: A PROVA DE VAZAMENTO, TEMPO DE RECARGA: TÍPICO 12 HORA(S), CARTUCHO DE SUBSTITUIÇÃO DE BATERIA: RBCS, QUANTIDADE DE RBC: 2, TEMPO DE AUTONOMIA TÍPICO EM MEIA CARGA: 16.3 MINUTOS (300 WATTS), TEMPO DE AUTONOMIA TÍPICO EM CARGA TOTAL: 4.4 MINUTOS (600 WATTS), TABELA DE AUTONOMIA: BACK-UPS RS, PAINEL DE CONTROLE: DISPLAY DE LED DE STATUS COM INDICADORES DE ON LINE : EM BATERIA : TROCA DE BATERIA E SOBRE CARGA, ALARME SONORO: SOAR ALARME QUANDO NA BATERIA : ALARME DISTINTO DE POUCA BATERIA : TOM DE ALARME CONTINUAMENTE SOBRE CARREGADO, CLASSE DE SURTO DE ENERGIA: 450 JOULES, PROTEÇÃO DE LINHA DE DADOS: PROTEÇÃO RJ-11 MODEM/FAX/ DSL (LINHA SIMPLES DE DOIS FIOS), GARANTIA: 12 MESES.	APC	UNID.	1	R\$ 2.999,00	R\$ 2.999,00
Valor unitário:		Dois Mil Novecentos Noventa Nove Reais				
Valor total:		Dois Mil Novecentos Noventa Nove Reais				
136	NOTEBOOK: CARACTERÍSTICAS: PROCESSADOR: DUAL CORE 2.5 GHZ COM TURBO MAX ATÉ 3.1 GHZ, CACHE: 3 MB, MEMÓRIA RAM: 4 GB DDR4 2133 MHZ EXPANSÃO DA MEMÓRIA ATÉ 32 GB, DISCO RÍGIDO (HD): 1 TB 5400 RPM, PLACA DE VÍDEO: DEDICADA, 2GB DE MEMÓRIA DDR5, UNIDADE ÓPTICA: GRAVADOR DE DVD/CD, LEITOR DE CARTÃO: SD, TAMANHO DA TELA: 15.6", WEBCAM INTEGRADA: SIM, RESOLUÇÃO HD / HDR (1280 X 720); CARACTERÍSTICAS GERAIS: TELA HD LED LCD, COM RESOLUÇÃO DE 1366 X 768 - CONECTOR COMBO PARA MICROFONE / FONE DE OUVIDO - ALTO-FALANTES ESTÉREO - BLUETOOTH 4.0, TIPO DE TELA: LCD LED; ESPECIFICAÇÕES TÉCNICAS: CONEXÃO S/ FIO (WIRELESS): 802.11 B/G/N, REDE: 10/100/1000, CONEXÃO: HDMI, PORTAS USB: 1 (2.0), 2 (3.0), 1 (3.1 TIPO C), TENSÃO/VOLTAGEM: BIVOLT, BATERIA: 4 CÉLULAS 2800 MAH DURAÇÃO APROX. DA BATERIA (H) ATÉ 7 HORAS, PLACA DE SOM: INTEGRADA, COM ÁUDIO DE ALTA DEFINIÇÃO, TECLADO: PORTUGUÊS, PADRÃO ABNT, COM TECLADO NUMÉRICO INTEGRADO, MOUSE: TOUCHPAD, COM FUNÇÃO MULTITOQUE, SISTEMA OPERACIONAL: WINDOWS 10 64 BITS, GARANTIA: 12 MESES, CONTEÚDO DA EMBALAGEM: NOTEBOOK, ADAPTADOR AC, CABO DE ENERGIA, MANUAIS, GARANTIA: 12 MESES.	LENOVO	UNID.	2	R\$ 4.000,00	R\$ 8.000,00
Valor unitário:		Quatro Mil Reais				
Valor total:		Oito Mil Reais				
141	PROJETOR MULTIMÍDIA - ESPECIFICAÇÕES ÓPTICAS: TECNOLOGIA DE VÍDEO: DLP DE 0,55 DA TEXAS INSTRUMENTS COM BRILLIANTCOLOR, LUMINOSIDADE DE SAÍDA (LÚMENS): 2800 NORMAL; RESOLUÇÃO: NATIVA: SVGA 800 X 600, MÁXIMA: UXGA 1600 X 1200, RAZÃO DE CONTRASTE (MÁXIMA): 3000:01:50, TIPO DA LÂMPADA: 200 W CA, VIDA DA LÂMPADA (MÁXIMA): 4.000 HORAS EM USO NORMAL / 6.000 NO MODO ECO, TAMANHO DA TELA (DIAGONAL): 762 A 7620 MM (30 A 300 POLEGADAS); RAZÃO DE PROJEÇÃO: 1,95 A 2,15, DISTÂNCIA DE PROJEÇÃO: 1,2 A 13,2 M (3,9 A 43,3 PÉS), ÂNGULO DO PROJETOR: 14° WIDE / 12,7° TELE LENTE: ZOOM: 1 - 1,1, FOCO MANUAL, NÚMERO F: F = 2,41 A 2,56; F = 21,83 A 24 MM, CORREÇÃO DE TRAPÉZIO +/- 40°; COMPATIBILIDADE DE SINAL/CONECTIVIDADE: VELOCIDADE DE VARREDURA, HORIZONTAL: 15 A 100 KHZ VERTICAL: 50 A 120 HZ, PADRÕES DE VÍDEO SUPORTADOS: NTSC, NTSC443, PAL-M, N, B, D, G, H, I, SECAM, COMPATIBILIDADE COM SINAL DE VÍDEO SD/HD: 480i, 576i, 480p, 576p, 720p, 1080i, COMPATIBILIDADE COM SINAL DE PC: VGA, SVGA, XGA, WXGA, WXGA+, SXGA, SXGA+, UXGA, COMPATIBILIDADE COM MACINTOSH: SIM, TERMINAIS DE ENTRADA / SAÍDA, RGBI (ANALÓGICO): 15 PINOS, VÍDEO COMPOSTO USANDO ADAPTADOR ADP-CVIE, RGB (DIGITAL): HDMI W / HDCP, VÍDEO I: RCA, ÁUDIO I: 1/8 POL. ESTÉREO, ÁUDIO: ALTO-FALANTE DE 7 W, CONTROLE EXTERNO: USB TIPO B, IV, COMPATIBILIDADE DE SINCRONISMO: SINCR. SEPARADO / SINCR. COMPOSTO / SINCR. EM G, ESPECIFICAÇÕES ELÉTRICAS: REQUISITOS DE ALIMENTAÇÃO: 100 A 240V CA, 50/60 HZ, CORRENTE DE ENTRADA: 2,7 A / 1,4 A, CONSUMO DE POTÊNCIA MODO NORMAL / MODO ECO / MODO DE ESPERA: 261 W / 213 W / (6,4 W); MECÂNICAS: ORIENTAÇÃO DE INSTALAÇÃO: MESA / FRONTAL, MESA / TRASEIRA, DIMENSÕES (LXPX): 260 X 247 X 89 MM (10,2 X 9,7 X 3,5 POL.), PESO LÍQUIDO: 2,3 KG (5,1 LIBRAS), RUIDO DO VENTILADOR: 35 DB NORMAL / 33 DB ECO, RUIDO DO VENTILADOR: USA UL60950-1 FCC PARTE 15 CLASSE B, CANADÁ CSA60950-1, NOM, REQUISITOS AMBIENTAIS: TEMPERATURA DE OPERAÇÃO: 5º A 40º C (41º A 10); GARANTIA: 12 MESES.	EPSON	UNID.	2	R\$ 4.999,00	R\$ 9.998,00
Valor unitário:		Quatro Mil Novecentos Noventa Nove Reais				
Valor total:		Nove Mil Novecentos Noventa Oito Reais				
147	TELA DE PROJEÇÃO RETRÁTIL - 2,03X1,53 C/TRIPÉ 4:3 TTM100VA TT168 TES CX 1 UM ESPECIFICAÇÕES; FORMATO: QUADRADA 4:3; DIAGONAL (POLEGADAS): 96"; ÁREA DE PROJEÇÃO (A:B): 1940X1465 MM; LARGURA DO ESTOJO (F): 2089 MM COM TRIPÉ; ÁREA TOTAL (CXD): 2037X2175 MM; ALTURA DO TRIPÉ (E): 930 MM.	TES	UNID.	2	R\$ 880,00	R\$ 1.760,00
Valor unitário:		Oitocentos Oitenta Reais				
Valor total:		Um Mil Setecentos Sessenta Reais				
148	TELEVISOR - TV LED 49" FULL HD COM CONVERSOR DIGITAL HDMI USB WI-FI - FICHA TÉCNICA: TIPO DE TV - COR PRETO - TECNOLOGIA DA TELA LED. POLEGADAS 49" - RESOLUÇÃO FULL HD - RECURSOS DE VÍDEO MADIACAST, PROGRESSIVE SCAN, GINGA, DNR, RECEPTOR DTV, CC, INFO, GUIDE, SLEEP. RECURSOS DE ÁUDIO SAPM/TS, SOM SURROUND, EQUALIZADORES DE SOM PREDEFINIDOS. POTÊNCIA DO ÁUDIO (RMS) 20 WRMS APROXIMADAMENTE - QUANTIDADE DE ENTRADAS USB 2 LOCAL DAS ENTRADAS USB 2 ENTRADAS LATERAIS - QUANTIDADE DE ENTRADAS HDMI 2 LOCAL DAS ENTRADAS HDMI 2 ENTRADAS TRASEIRAS - OUTRAS CONEXÕES ENTRADA DE VÍDEO E ÁUDIO ESTÉREO (RCA); 2 ENTRADAS HDMI; SAÍDA DE ÁUDIO DIGITAL COAXIAL, ENTRADA RF PARA TV ABERTA (DIGITAL E ANALÓGICA) E TV À CABO-2 ENTRADAS USB 2.0 REPRODUZ FILMES, MÚSICAS E FOTOS, ENTRADA RJ45; SAÍDA DE ÁUDIO ESTÉREO, DISPOSITIVO WIRELESS INTEGRADO WI-FI WI-FI INTEGRADO CONVERSOR DIGITAL INTEGRADO SIM - TIMER ON/OFF SIM - SLEEP TIMER SIM - CLOSED CAPTION SIM PRINCIPAIS APLICATIVOS TODOS DISPONÍVEIS NO APP: TODOS RECURSOS *RESOLUÇÃO: FULL HD 1920 X 1080 (PIXEL-S); *TECNOLOGIA SMART ANDROID; *GIBGA TV INTERATIVA - ACESSO CONTEÚDO INTELIGENTE TRANSMITIDO PELAS EMISSORAS DE TV DIGITAL NO BRASIL. CONSUMO (KWH) < 1KWH CONTEÚDO DA EMBALAGEM 1 SMART TV; 1 CONTROLE REMOTO; 1 CABO DE ALIMENTAÇÃO AC; PARAFUSOS; BASE E MANUAL DE INSTRUÇÕES - GARANTIA DO FORNECEDOR 12 MESES - DIMENSÕES APROXIMADAS DO PRODUTO - CM (AXLXP) 64,7X109,8X8,7CM PESO LÍQ. APROXIMADO DO PRODUTO (KG) - 9,2 KG	PANASONIC	UNID.	2	R\$ 3.999,00	R\$ 7.998,00
Valor unitário:		Três Mil Novecentos Noventa Nove Reais				
Valor total:		Sete Mil Novecentos Noventa Oito Reais				

150	VENTILADOR DE TETO – COM 03 PÁS, POTÊNCIA MÍNIMA DE 127W, ÁREA DE VENTILAÇÃO MÍNIMA DE 24M², VOLTAGEM: 220V. DIMENSÕES APROXIMADAS: PESO BRUTO DE 28 KG, 165 X 155 X 410 MM (LXAXP). COM GARANTIA DE 12 MESES.	VENTISOL	UNID.	8	R\$ 295,00	R\$ 2.360,00
	Valor unitário:	Duzentos Noventa Cinco Reais				
	Valor total:	Dois Mil Trezentos Sessenta Reais				
VALOR TOTAL DOS ITENS R\$	Duzentos Cinquenta Quatro Mil Quatrocentos Noventa Quatro Reais					R\$ 254.494,00



Validade da proposta: 70 (setenta) dias.

O prazo de entrega : A entrega dos bens será feita até no máximo 10 (Dez) dias, a contar da data de recebimento da ordem de compra, conforme edital.

Declaramos que, nos valores apresentados acima, estão inclusos todos os tributos, encargos trabalhistas, previdenciários, fiscais e comerciais, taxas, fretes, seguros, deslocamentos de pessoal, custos, demais despesas que possam incidir sobre o fornecimento licitado, inclusive a margem de lucro e cumpre plenamente os requisitos de habilitação e que sua proposta está com as exigências do instrumento convocatório.

Declaramos que, nos preços ofertados estão incluídas todas as despesas incidentes sobre a execução do serviço/fornecimento referentes a tributos, encargos sociais e demais ônus atinentes ao fornecimento do objeto desta licitação.

Declaramos que cumprimos plenamente os requisitos de habilitação e que a nossa carta proposta está em conformidade com as exigências do instrumento convocatório.

Declaramos que nos preços já estão incluídas as remunerações, os encargos sociais, tributários, trabalhista, previdenciários, fiscais e comerciais, taxas, frete, seguro, deslocamento de pessoal, custos e demais despesas que possam incidir sobre a contratação licitada, inclusive a margem de lucro, não cabendo nenhum outro ônus que não o valor estipulado na carta proposta.

O Licitante declara que o prazo de garantia dos produtos contra qualquer defeito de fabricação, embalagem e outros por um período conforme o edital contados a partir da data de entrega, sob pena de constatado alguma imperfeição, ter os produtos devolvidos e a empresa submetida às penalidades da Lei, além do registro da falha no Cadastro de Fornecedores Municipais.

Declaramos que nos preços já estão incluídas todas as despesas, tributos, fretes, transportes e demais despesas que incidam direta ou indiretamente sobre os produtos, mesmo que não estejam registrados nestes documentos.

DECLARAMOS, sob as sanções administrativas cabíveis e sob as penas da lei, ser Empresa de Pequeno Porte-EPP, nos termos da legislação vigente, não possuindo nenhum dos impedimentos previstos no § 4º do art. 3º da Lei Complementar nº 123/2006.

Declaramos arcar com todas as despesas, diretas e indiretas, impostos, taxas, encargos, royalties, seguros, fretes - carrego e descarrego decorrente do fornecimento dos produtos, sem qualquer ônus para a Prefeitura Municipal de Viçosa do Ceará.

DATA: 03 DE SETEMBRO DE 2019

À PREFEITURA MUNICIPAL DE VIÇOSA DO CEARÁ - CE

REFERENTE EDITAL Nº PE 01/2019-SESA

ITEM	DESCRIÇÃO	MARCA/FABRICANTE	MODELO	ORIGEM	QUANTIDADE	VALOR UNITÁRIO	VALOR TOTAL
28	DESCRIÇÃO CONFORME ANEXO I	ALFRS	ALF BP 01MM	NACIONAL	1	R\$ 5.000,00	R\$ 5.000,00
30	DESCRIÇÃO CONFORME ANEXO I	ALFRS	ALF MO 002	NACIONAL	1	R\$ 1.000,00	R\$ 1.000,00
31	DESCRIÇÃO CONFORME ANEXO I	ALFRS	ALF NI 01C	NACIONAL	1	R\$ 1.000,00	R\$ 1.000,00
VALOR TOTAL DA PROPOSTA							R\$ 7.000,00

VALOR TOTAL DA PROPOSTA: Sete mil reais.

ANEXO I

ITEM	DESCRIÇÃO TÉCNICA
28	<p>Biombo plumbífero Reto c/ 1 mm de Chumbo - Armação em Aço - com Visor Plumbífero; Armação em aço, dotado de rodízios UNI D 1 com freios; Tamanho: 1 80x80cm, Equivalência de Pb: 1 mm.</p> <p>GARANTIA: CONFORME EDITAL</p>
30	<p>Mochos Odontológicos a gás: Sistema de elevação com movimentos a gás. Encosto anatômico com ajuste de aproximação e apoio 30 tombar. Base com 5 rodízios. Estofamento em material rígido e resistente, densidade adequada e anti-deformante. Assento com UNID elevação central e rebaixamento das bordas anteriores. Acabamento liso, altura regulável ou similar.</p> <p>GARANTIA: CONFORME EDITAL</p>
31	<p>Negatoscópio odontológico com sistema de iluminação fluorescente, Bivolt; Com lupa; Dimensões aproximadas do Visor: 325 x 21 Omm.</p> <p>GARANTIA: CONFORME EDITAL</p>

- 1) **Validade da Proposta:** (sessenta) dias consecutivos da sessão de abertura desta licitação.
- 2) **Dos Prazos de Entrega e de Execução dos Serviços:**
Entrega única de todos os itens no prazo máximo de **10 (dez) dias**, nos quantitativos discriminados na Ordem de Compra/Autorização de Fornecimento pela administração.
- 3) **Do Prazo de Pagamento:**
O pagamento será efetuado em até 30 (trinta) dias após o encaminhamento da documentação tratada neste subitem, observadas as disposições editalícias, através de crédito na Conta Bancária do fornecedor.



- 4) **Garantia:** Declaramos que a garantia será 06 (seis) meses, e/ou de acordo com o Código de Defesa do Consumidor.
- 5) **Declaramos que,** estamos de acordo com os termos do edital e seus Anexos e acatamos suas determinações, bem como, informamos que nos preços propostos, estão incluídos todos os encargos previdenciários; fiscais (ICMS e outros); comerciais; trabalhistas; tributários; materiais; embalagens; fretes; seguros; tarifas; descarga; transporte; instalação; responsabilidade civil e demais despesas incidentes ou que venham a incidir direta ou indiretamente sobre os produtos, objeto desta licitação.
- 6) Declaramos que a assistência técnica dos produtos ofertados será prestada no estado do Ceará.

Por ser expressão de verdade, firmamos o presente.

04 de setembro de 2019.



PROPOSTA DE PREÇOS

Fortaleza – CE, 04 de setembro de 2019.

À
 Prefeitura Municipal de VIÇOSA DO CEARÁ-CE
 Comissão Permanente de Licitação
 VIÇOSA DO CEARÁ-CE.

REF.: PREGÃO ELETRÔNICO Nº 01/2019-SESA

Objeto: AQUISIÇÃO DE EQUIPAMENTOS, INSTRUMENTAIS, MÓVEIS E MATERIAL DE CONSUMO, JUNTO A SECRETARIA DE SAUDE.

ITEM	ESPECIFICAÇÃO	UND	MARCA	QUANT	VR. UNIT.	VR. TOTAL
26	Aparelho de Raio X Odontológico: Aparelho de Raios X, odontológico Parede; destinado a radiografia intra-oral da dentição do paciente, tensão nominal de 70kVp e corrente no tubo de 7,0 mA. Dotado de temporizador digital centesimal, com sensores radiográficos digitais. De parede, com braço articulável e cabeçote com contato giratório, tubo (ampola) CEI, foco de 0,8 x 0,8mm, filtração com equivalência de alumínio de 3,81mm, direcionador cilíndrico com proteção interna de chumbo (0,5mm espessura). Disparador manual à distância de 5m. Devidamente testado por órgão competente, respeitando-se as normas de proteção radiológica vigentes e elaboradas pela Comissão Nacional de Energia Nuclear - CNEN. Tensão: 127/220V em 50/60HZ; Foco: 0,8x0,8mm; Potência: 1540VA; Fusível: 15A (127V) e 8A (220V); comprimento do braço: 1300mm. Ou similar.	UNID	XDENT	01	R\$ 4.650,00 (Quatro mil seiscentos e cinquenta reais)	R\$ 4.650,00 (Quatro mil seiscentos e cinquenta reais)
VALOR GLOBAL DA PROPOSTA:						R\$ 4.650,00

Valor Global da Proposta R\$ 4.650,00 (Quatro mil seiscentos e cinquenta reais).

Validade da proposta: 60 (sessenta) dias.

Prazo de entrega: A entrega dos bens será feita até no máximo 10 (dez) dias, a contar da data de recebimento da ordem de compra.

Declaramos que, nos valores apresentados acima, estão inclusos todos os tributos, encargos trabalhistas, previdenciários, fiscais e comerciais, taxas, fretes, seguros, deslocamento de pessoal, custos, demais despesas que possam incidir sobre o fornecimento licitado, inclusive a margem de lucro e cumpre plenamente os requisitos de habilitação e que sua carta proposta está em conformidade com as exigências do instrumento convocatório.



LOCAL:

PREFEITURA MUNICIPAL DE VIÇOSA DO CEARÁ
COMISSÃO PERMANENTE DE LICITAÇÕES
ESTADO DO CEARÁ



EDITAL DO PREGÃO ELETRÔNICO N.º PE 01/2019-SESA

Cadastramento das Cartas Propostas: Até o dia 04 de setembro de 2019 até às 08h00min

Abertura das Cartas Propostas: Dia 04 de setembro de 2019 às 08h10min

Sessão de Disputa de Lances: Dia 04 de setembro de 2019 às 14h00min

PROPOSTA COMERCIAL

ITEM	QTDE	UNID	DESCRIÇÃO	MARCA / FABRICANTE:	PREÇO	
					UNITÁRIO	TOTAL
26	1	UND	Aparelho de Raio X Odontológico: Aparelho de Raios X, odontológico Parede; destinado a radiografia intra-oral da dentição do paciente, tensão nominal de 70kVp e corrente no tubo de 7,0 mA. Dotado de temporizador digital centesimal, com sensores radiográficos digitais. De parede, com braço articulável e cabeçote com contato giratório, tubo (ampola) CEI, foco de 0,8 x 0,8mm, 26 filtração com equivalência de alumínio de 3,81mm, direcionador cilíndrico com proteção interna de chumbo (0,5mm espessura). UNID 1 Disparador manual à distância de 5m. Devidamente testado por órgão competente, respeitando-se as normas de proteção radiológica vigentes e elaboradas pela Comissão Nacional de Energia Nuclear - CNEN. Tensão: 127/220V em 50/6011Z; Foco: 0,8x0,8mm; Potência: 1540VA; Fusível: 15A (127V) e 8A (220V); comprimento do braço: 1300mm.	PROCION	4.685,00	4.685,00
27	1	UND	Autoclave de 21 litros - Câmara de esterilização em aço inoxidável. - Operação fácil e automática, com indicação do ciclo através de painel digital com teclado de membrana. Controle dos parâmetros de funcionamento realizado por microprocessador eletrônico de precisão. Eficiente secagem do material, com opção de ciclos extras de secagem. Desaeração e Saturação Automática. Despressurização e desligamento automático ao final do ciclo. Atuação descontínua da resistência para menor consumo de energia elétrica. Tubulação interna em cobre para alta pressão, Exclusivo sistema de tampa dupla em aço e inox laminados. Oferece maior 27 resistência e segurança. Gabinete em aço reforçado, com pintura eletrostática externa e internamente. Guarnição em silicone vulcanizado de alta resistência. Capacidade aproximada 21 litros. Peso líquido 20 kg. Dimensões internas da câmara (diâmetro x comprimento): 250x400mm. Dimensões externas da autoclave (alturaxlarguraxcomprimento): 380x450x600mm. Potência 1 000W. Pressão de trabalho 1 KPA= 1 Kgflcm2. Temperatura Padrão O.M.S Até 121°C. Dispositivos de Segurança 03. Tensão 127ou 220 V. Ciclo de Secagem De série. Bandejas Internas Alumínio (02).	STERMAX	3.416,00	3.416,00
28	1	UND	Biombo plumbífero Reto c/ 1 mm de Chumbo - Armação em Aço - com Visor Plumbífero; Armação em aço, dotado de rodízios com freios; Tamanho: 1 80x80cm, Equivalência de Pb: 1 mm	N.MARTINS	3.252,00	3.252,00

30	1	UND	Mochos Odontológicos a gás: Sistema de elevação com movimentos a gás. Encosto anatômico com ajuste de aproximação e apoio 30 tombar. Base com 5 rodízios. Estofamento em material rígido e resistente, densidade adequada e anti-deformante . Assento com elevação central e rebaixamento das bordas anteriores. Acabamento liso, altura regulável.	METALIC	478,00	478,00
63	1	UND	AMNIOSCÓPIO - DETALHES TÉCNICOS: CORPO EM ALUMÍNIO ANODIZADO; PONTAS EM MATERIAL ESTERILIZÁVEL; LENTES PARA AUMENTO DA IMAGEM INTEGRADA AO EQUIPAMENTO; ILUMINAÇÃO ATRAVÉS DE LÂMPADAS LED; ALIMENTAÇÃO A PILHA: 2 BATERIAS LÍTIO: CR2032 (3VOLTS); TENSÃO 63 (VOLTS): 6 VDC; TIPO DE CORRENTE: CC (CONTÍNUA); CLASSE DE ENQUADRAMENTO (ANVISA): CLASSE 1 BAIXO RISCO; PESO BRUTO (C/EMBALAGEM) (KG): 1,4 - APROXIMADAMENTE. MEDIDAS: DIÂMETRO: P(PEQUENO): 11 MM APROXIMADAMENTE; M(MÉDIO): 13 MM APROXIMADAMENTE; G(GRANDE): 16 MM APROXIMADAMENTE. COMPRIMENTO: TODAS COM 17 CM - APROXIMADAMENTE.	CIRUVET	1.486,00	1.486,00
69	2	UND	ASPIRADOR CIRÚRGICO 6 À 10 LITROS COM SUPORTE - ASPIRADOR CIRÚRGICO É UM APARELHO QUE VISA ASPIRAR SECREÇÕES E FLUIDOS CORPORAIS UTILIZANDO UM CONTROLE DE PRESSÃO DE VÁLVULA 69 REGULÁVEL COM MANÔMETRO INDICATIVO DE PRESSÃO E MOTOR A PISTÃO ISENTO DE ÓLEO. - MANGUEIRA DE SILICONE - COMPRESSOR ISENTO DE ÓLEO - VÁLVULA REGULADORA DE VÁCUO COM AGULHA INOX - AGULHA CENTRAL DE INOX - POTÊNCIA DE 1/3 OU 1/4 HP 50/60 HZ - ROTAÇÃO 1750 RPM - PROTETOR TÉRMICO - FRASCO AUTOCLAVÁVEL EM POLICARBONATO. DADOS TÉCNICOS FRASCOS 1 FRASCO - VÁCUO MÁXIMO 30 POL.HG - ALIMENTAÇÃO ELÉTRICA BIVOLT - GARANTIA DO FABRICANTE 12 MESES - TAMANHO DO FRASCO: CAPACIDADE DE 06 A 10 LITROS. FLUXO LIVRE 24 L/MIN - REGISTRO ANVISA CONSULTE - BATERIA INTERNA NÃO - ORIENTAÇÃO LEIA O MANUAL DE INSTRUÇÕES ANTES DO USO. SUPORTE PEDESTAL COM RODÍZIO.	OLIDEF	3.008,00	6.016,00
70	2	UND	BALANÇA INFANTIL DIGITAL ANTROPOMÉTRICA 30 KILOS DIVISÃO 10 GRAMAS COM CONCHA ACRILICA - 70 CAPACIDADE PARA 30 KG; DIVISÕES DE 10 G; PÉS REGULÁVEIS EM BORRACHA SINTÉTICA; CONCHA ANATÔMICA EM ACRÍLICO COM MEDIDA DE 540 X 290 MM; CHAVE SELETORA DE TENSÃO 110 / 220 V; DISPLAY COM 6 DÍGITOS; FUNÇÃO DA TECLA TARA NO PAINEL FRONTAL; PESO LÍQUIDO DE 5,845 KG;	WELMY	1.000,00	2.000,00

71	4	UND	BALANÇA MÉDICA ANTROPOMÉTRICA DIGITAL 200KG - ESTRUTURA EM CHAPA DE AÇO CARBONO; CAPACIDADE 200 KG, DIVISÕES DE 100 G; - PROTEÇÃO DA CÉLULA DE CARGA CONTRA IMPACTOS LATERAIS; RÉGUA ANTROPOMÉTRICA ATÉ 2,00 M EM ALUMÍNIO ANODIZADO, COM DIVISÃO DE 0,5 CM; - FONTE 71 EXTERNA APROXIMADAS 90 A 240 VAC C/ CHAVEAMENTO AUTOMÁTICO; - BALANÇA BI VOLT (110V/220V) AUTOMÁTICA (REGULA A VOLTAGEM SOZINHA, BASTA LIGAR NA TOMADA); - DISPLAY LEI) DE 6 DÍGITOS DE 15 MM DE ALTURA E 6,5 MM DE LARGURA COM BACKLIGHT; - FUNÇÃO TARA ATÉ CAPACIDADE MÁXIMA; HOMOLOGADAS PELO INMETRO E AFERIDAS PELO IPEM; - PROCEDÊNCIA NACIONAL; - TAMANHO APROXIMADAS DA PLATAFORMA: 380X290MM.	WELMY	1.500,00	6.000,00
72	1	UND	BALANÇA TIPO PLATAFORMA - BALANÇA ELETRÔNICA COM DISPLAY DIGITAL, TIPO PLATAFORMA. 72 ESTRUTURA EM AÇO CARBONO E PLATAFORMA CONSTRUÍDA EM AÇO INOX E/OU AÇO CARBONO. CAPACIDADE MÁXIMA DE PESAGEM DE 300 KG, DIVISÃO DE PESAGEM DE 100 G EM 100 G. DIMENSÕES MÍNIMAS DA PLATAFORMA = L X P (CM) 50X50.	WELMY	1.840,00	1.840,00
82	1	UND	CADEIRA DE RODAS - FABRICADA EM AÇO CARBONO, COM ASSENTO/ENCOSTO EM NYLON, DOBRÁVEL, FREIOS BILATERAIS, ARO IMPULSOR BILATERAL, APOIO PARA BRAÇOS E PÉS FIXOS, RODAS DIANTEIRAS ARO 82 06" COM PNEUS MACIÇOS E RODAS TRASEIRAS ARO 24" EM ALUMÍNIO COM PNEUS MACIÇOS. CAPACIDADE MÁXIMA DE PESO: 85 KG; ALTURA DO CHÃO AO AP DE BRAÇO: 69 CM; ALTURA DO ASSENTO AO AP DE BRAÇO: 19 CM.	PROLIFE	1.250,00	1.250,00
83	11	UND	CAMA HOSPITALAR TIPO FAWLER MECÂNICA - CAMA FAWLER COM GRADES LATERAIS E RODÍZIO - ESTRUTURA EM CANTONEIRAS DE AÇO, LEITO EM CHAPA DE AÇO PERFURADO, CABECEIRA E PESEIRA EM AÇO TUBULAR; MOVIMENTOS FAWLER ATRAVÉS DE MANIVELAS ESCAMOTEÁVEIS, PINTURA 83 ELETROSTÁTICA APÓS TRATAMENTO ANTI-FERRUGINOSO. DIM. APROX.: 1,90X0,90X0,80, ACOMPANHA COLCHÃO DE ESPUMA D 28 ANTI-ALERGICA REVESTIDO EM NAPA NAS DIMENSÕES DA CAMA. APLICAÇÃO: ADULTO; MANIVELA: 03; LEITO: AÇO/FERRO PINTADO; CABECEIRA! PESEIRAS REMOVÍVEIS; POLIPROPILENO OU SIMILAR; ESTRUTURA: AÇO! FERRO PINTADO; POSSUI RODÍZIO; POSSUI GRADES LATERAIS; POSSUI SUPORTE DE SORO; ACESSÓRIO: COLCHÃO.	GM	5.070,00	55.770,00

84	5	UND	<p>CAMA PPP COM MOVIMENTOS DE ELEVAÇÃO DE LEITO. APOIO DE PERNAS REMOVÍVEL, APOIO DE COXAS, CALCANHAR, MUNHEQUEIRAS E DISPOSITIVO PARA COLETA DE LÍQUIDOS. BASE DIVIDIDA EM NO MÍNIMO 4 SEÇÕES: DORSO, ASSENTO, PERNEIRAS E COMPLEMENTO DA PERNEIRA REMOVÍVEL. COM RODÍZIOS DE NO MÍNIMO 6 POLEGADAS DE DIÂMETRO. COM GRADES NA REGIÃO DO DORSO, INJETADAS E COM ACABAMENTO PINTADO EM POLIURETANOS. CAPACIDADE MÍNIMA DE 120 KG. ACOMPANHA COLCHÃO COMPATÍVEL COM AS DIMENSÕES DA CAMA. ESTRUTURA DO LEITO CONSTRUÍDA EM TUBO RETANGULAR 50X30X1,20MM EM AÇO CARBONO. MOVIMENTOS: ELEVAÇÃO DORSAL; BASE TUBULAR 50 X 30 X 1,20 MM DE AÇO CARBONO 84 COM PÉS RECUADOS; ESTRADO ARTICULADO EM CHAPA DE AÇO DE 1,0 MM DE ESPESSURA COM DOBRAS DE ID 5 RESISTÊNCIA; DUAS GRADES EM POLIETILENO INJETADO ABS TERMOPLÁSTICO DE ALTA RESISTÊNCIA; DISPOSTAS NA CABECEIRA E PESEIRA; GRADES COM SISTEMA GIRATÓRIO E RETRÁTEIS UE PERMITEM O GIRO PARA BAIXO LEITO; FACILITA A TRANSFERÊNCIA DO PACIENTE; SISTEMA DE SEGURANÇA TRAVA E DESTRAVA COMPOSTO POR PINO MOLA; CABECEIRA REMOVÍVEL EM POLIETILENO. INJETADO ABS TERMOPLÁSTICO DE ALTA RESISTÊNCIA; SUPORTE MÓVEL REFORÇADO PARA APOIO DOS PÉ COM ENGATE FÁCIL, TONANDO SE MAIS PRÁTICO E SEGURO; COMPLEMENTO PARA OS PÉS, FACILMENTE REMOVÍVEL, COM ENCOSTO PARA PERMITIR QUE FIQUE DISPOSTO NA POSIÇÃO VERTICAL QUANDO FORA DE USO; OLCHÃO TRIPARTIDO, EM ESPUMA DE PU DE ALTA</p>	ALFRS	10.340,00	51.700,00
7	1	UND	<p>CARRO MACA AVANÇADO: ESTRUTURA EM TUBO DE AÇO CARBONO REDONDO; LEITO FIXO ESTOFADO COM ESPUMA D26R REVESTIDO EM COURVIM - COR PADRÃO PRETO. CABECEIRA REGULÁVEL ATRAVÉS DE CREMALHEIRA; REGULAGEM DE ALTURA ATRAVÉS DE MANIVELA CROMADA E ESCAMOTEÁVEL; SISTEMA o DE ELEVAÇÃO EM TUBO DE AÇO RETANGULAR; PARA-CHOQUE DE PROTEÇÃO REDONDO NOS QUATROS UNID CANTOS DO LEITO; GRADES LATERAIS DE BAIXAR EM TUBO DE AÇO CARBONO REDONDO. SUPORTE PARA SORO COM 02 GANCHOS EM AÇO INOX (T) RODÍZIOS GIRATÓRIOS DE 5" EM POLIPROPILENO, COM SISTEMA DE FREIO EM DIAGONAL; ACABAMENTO EM PINTURA EPÓXI, COM TRATAMENTO FERRUGINOSO; CAPACIDADE APROXIMADA: ATÉ 150KG; DIMENSÃO APROXIMADAS: 1,96 X 0,60 X 0,63 M ALTURA MÁXIMA: 0,97.</p>	GM	9.795,00	9.795,00

88	2	UND	<p>CARRO MACA SIMPLES: TOTALMENTE INOX, ESTRUTURA CONSTRUÍDA EM TUBOS INOX DE APROXIMADAMENTE 1 'Á" X 1,2M, LEITO REMOVÍVEL CONSTRUÍDO EM CHAPA DE AÇO INOX DE 00 APROXIMADAMENTE 0,80MM, CABECEIRA RECLINÁVEL, GRADES LATERAIS DE ABAIXAR CONSTRUÍDAS EM TUBOS DE APROXIMADAMENTE 7/8"X 1,2MM EM INOX, ACOMPANHA SUPORTE PARA SORO EM INOX, PÉS COM RODÍZIOS DE 5", SENDO DOIS COM FREIO DISPOSTOS DIAGONALMENTE, COM COLCHONETE DE ASSESSÓRIO. DIMENSÕES APROXIMADAS DO CARRO: 1,90M X 0,60M X 0,80M.</p>	FM	2.698,00	5.396,00
	2	UND	<p>CENTRAL DE NEBULIZAÇÃO - (INALADOR E NEBULIZADOR HOSPITALAR) USO ESPECIFICO PARA INALOTERAPIA EM AMBIENTE CLÍNICO. COMPRESSOR DESENVOLVIDO COM O OBJETIVO DE PRODUIR AR DIRETO PARA O USO EM NEBULIZAÇÕES, COM INALADORES MEDICINAIS, PROPORCIONAM A UTILIZAÇÃO DE 90 04 MÁSCARAS INALADORAS SIMULTANEAMENTE, COM VÁLVULA DE IMPACTO. O SISTEMA DE COMPRESSÃO UNI) 2 ATRAVÉS DE DIAFRAGMA OTIMIZA O FLUXO DE AR (701/MIM). COMPRESSOR ISENTO DE ÓLEO. POSSUI FILTRO DE 0,03 A 0,05 MICRA, PARA ELIMINAÇÃO DE IMPUREZAS DO AR DESTINADO AO INALADOR. *CAPACIDADE DE FONTE GERADORA - 186W (1/3 E 1/4 C.V) *ALIMENTAÇÃO DE ENTRADA - 127 VOLTS OU 220 VOLTS FREQUÊNCIA -60 HERTS *DESLOCAMENTO DE AR - 701/MIM *ROTAÇÃO (601—1Z) 1750 RPM *PRESSÃO MÁXIMA 40 LBF/POL" (2,8 AR). COMPOSIÇÃO: 4 A 6 PTOS DE GASES COM TOMADA! LOGICA</p>	OLIDEF	1.850,00	3.700,00

92	2	UND	<p>DESFIBRILADOR EXTERNO AUTOMÁTICO (DEA) - EQUIPAMENTO COMPACTO, LEVE, PORTÁTIL, MICROPROCESSADO, ADAPTÁVEL A QUALQUER PACIENTE. TECNOLOGIA DE ONDA BIFÁSICA EXPONENCIAL TRUNCADA, EM CONFORMIDADE COM O GUIDELINE 2015 DA AHA E POSSIBILIDADE DE FUTURAS 92 ATUALIZAÇÃO DE PROTOCOLO NO PRÓPRIO LOCAL ONDE O EQUIPAMENTO ESTIVER INSTALADO. - UNID. 2 PROJETADO PARA ATENDIMENTO EM EMERGÊNCIAS CARDÍACAS E APLICAÇÃO COM USO DE PÁS ADESIVAS. COM SISTEMA AUTOMÁTICO DE AVALIAÇÃO DE ECG, QUE DETECTA COMPLEXOS QRS E IDENTIFICA AUTOMATICAMENTE ARRITMIAS MALIGNAS QUE NECESSITAM DE DESFIBRILAÇÃO AUTOMÁTICA. ADAPTÁVEL A QUALQUER PACIENTE (ADULTOS E INFANTIL). ANÁLISE DE IMPEDÂNCIA ORÁCICA COM AUMENTO DA EFICÁCIA NA DESFIBRILAÇÃO QUE REDUZ O RISCO DE CANOS CAUSADOS AO CORAÇÃO - MENSAGEM E COMANDO POR TEXTO, VOZ E SINAIS VISUAIS, APRESENTAÇÃO EM TEMPO REAL DA CURVA DO ECG NA TELA (DISPLAY) COM ÂNGULO SUPERIOR A 30% (TRINTA) POR CENTO PARA MELHOR VISUALIZAÇÃO DA MONITORIZAÇÃO DO TRAÇADO - UTILIZAÇÃO DE ELETRODOS ADESIVOS DESCARTÁVEIS. IDIOMA: PORTUGUÊS, INGLÊS E ESPANHOL - TEMPO DE CARGA: MENOR QUE 05 SEGUNDOS PARA 200 JOULES. POSSUI BOTÃO LIGA / DESLIGA, BOTÃO DE CHOQUE LUMINOSO COM ALARME PARA DISPARO. TEXTO EM TEMPO REAL DO COMANDO DE VOZ NO DISPLAY, EXIBINDO O NÚMERO DE CHOQUES E TEMPO DECORRIDO. SUPORTE BÁSICO / AVANÇADO DE VIDA COM IDENTIFICAÇÃO VISUAL ATRAVÉS DE ETIQUETAS COM LEITURA</p>	CMOS DRAKE	7.760,00	15.520,00
3	2	UND	<p>DESFIBRILADOR CONVENCIONAL - CARACTERÍSTICAS - CARGA REGULÁVEL DE 1 À 360 JOULES AJUSTÁVEIS ATRAVÉS DE TECLAS BLINDADAS: 1, 2, 5,10, 20, 30, 40, 50, 60, 80, 100, 150, 200, 250, 300 E 360. SELEÇÃO E CARGA: MEDIANTE COMANDO ÚNICO. ESTE RECURSO AMPLIA E AGILIZA SUA OPERAÇÃO. CIRCUITO DE APLICAÇÃO: MANTÉM O PACIENTE TOTALMENTE ISOLADO E PROTEGIDO DA REDE ELÉTRICA E DO TERRA. CIRCUITO DE 93 SINCRONISMO: REALIZA CARDIOVERSÃO ATRAVÉS DE SINCRONISMO COM A ONDA 'R' FORNECIDA PELO UNID. 2 MONITOR MX-10 / MX-20 / MX-300. DESCARGA AUTOMÁTICA DE ENERGIA ARMAZENADA APÓS CADA APLICAÇÃO. TEMPO MÁXIMO DE CARGA: 10 SEGUNDOS. DESCARGA CAPACITIVA AMORTECIDA (LOWN) 3 CIRCUITOS DE PROTEÇÃO: DESLIGAMENTO POR TEMPO DESLIGAMENTO POR TENSÃO DESLIGAMENTO POR PROGRAMAÇÃO</p>	EMAI	10.170,00	20.340,00

94	5	UND	<p>DETECTOR FETAL PORTÁTIL - CARACTERÍSTICAS: TRANSDUTOR DE ALTA SENSIBILIDADE, COMPACTO, LEVE E DE FÁCIL OPERAÇÃO, ALTO-FALANTE DE ALTA PERFORMANCE, DESIGN ERGONÔMICO E COMPARTIMENTO PARA TRANSDUTOR, ENTRADA PARA FONE DE OUVIDO, GRAVADOR OU COMPUTADOR, BOTÃO LIGA DESLIGA, CONTROLE DE VOLUME E DESLIGAMENTO AUTOMÁTICO, TELA DE LCD COLORIDA PARA VISUALIZAÇÃO NUMÉRICA E DA ONDA DO BATIMENTO CARDÍACO FETAL, ALARMES VISUAIS/SONOROS AJUSTÁVEIS E PROGRAMÁVEIS, BATERIA INTERNA RECARREGÁVEL E CARREGADOR INTEGRADO. ESPECIFICAÇÃO TÉCNICA: FREQUÊNCIA ULTRA-SOM: 2 MHZ, INTENSIDADE ULTRA-SOM: <10MW/CM 2, FONTE DE ALIMENTAÇÃO: DC NI-MH BATERIA RECARREGÁVEL AC 110/220V, 50/601—IZ, DISPLAY: 45 MILÍMETROS x 25 MILÍMETROS LCD, FCF FAIXA DE MEDIÇÃO: 50 24013PM, RESOLUÇÃO DA FCF: IBPM, PRECISÃO FFIR: ± 1 BPM, CONSUMO DE ENERGIA: <1W, DIMENSÕES: 135 MILÍMETROS x 95 MILÍMETROS x 35 MILÍMETROS, PESO: 200G. ACOMPANHA: CORPO PRINCIPAL, SONDA 2MHZ, 2 BATERIAS NI-MH 1.2V, ADAPTADOR AC 1101220V, 50/601—IZ, BOLSA DE TRANSPORTE, MANUAL. REGISTRO NA ANVISA.</p>	CONTEC	935,00	4.675,00
3	2	UND	<p>ELETRCARDIOGRAFO PORTÁTIL: 3 CANAIS E 12 DERIVAÇÕES; DISPLAY GRÁFICO DE ECG; - IMPRESSÃO DO TEMPO DE REGISTRO E BPM; REGISTRO INSTANTÂNEO DE ARRITMIAS. ECG: DETECÇÃO DA ONDA "R", POR SOFTWARE INTELIGENTE; - RECONHECIMENTO E VALIDAÇÃO DO PULSO DE MARCAPASSO; - CABO DE ECG: 10 VIAS; - - DERIVAÇÕES: DI, DII, DIII, AVR, AVL, AVF, Vi A V6; - FAIXA DE MEDIÇÃO: 30 A 300 BPM; - - PRECISÃ: O 1 BPM OU 2% (QUAL FOR O MAIOR); - FILTRO OFF: 0,051—IZ A 1001—1Z; - - SENSIBILIDADE: 0,5 - 1 - 2MV/CM; - DETECÇÃO DE ELETRODO SOLTO: SIM E COM INDICAÇÃO NO DISPLAY; - RETORNO APÓS DESFIBRILAÇÃO: MENOR 9 SEG - - RECARGA COM PAPEL PADRÃO PARA ECG - REALIZA CARDIOVERSÃO - ACESSÓRIOS: - 1 CABO DE PACIENTE 10 VIAS (TIPO PINO)-REF.CP-10; - - 4 ELETRODOS CLIP ADULTO; - 6 96 ELETRODOS DE SUCÇÃO ADULTO; - - 1 TUBO DE GEL PARA ECG; - 1 CABO DE FORÇA DE 3 PINOS (2,5M); - - 1 UNID 2 MANUAL DO USUÁRIO; - 1 CERTIFICADO DE GARANTIA. ALARMES: ALARME EM MENSAGEM VISUAL DE ELETRODO SOLTO E BATERIA FRACA. ESPECIFICAÇÕES GERAIS: - DISPLAY GRÁFICO; - AJUSTE DE GANHO DE 'A, 1 E 2 MV/CM; - AJUSTE DE VELOCIDADE DE TRAÇADO PARA 25 OU 50MMJS; - DADOS DE IMPRESSÃO: 12 DERIVAÇÕES DE ECG, SINAL DE CALIBRAÇÃO 1MV/10MM, FREQUÊNCIA CARDÍACA, SENSIBILIDADE, VELOCIDADE, FILTRO E TEMPO DE REGISTRO; - - MODO MANUAL: REGISTRO LIVRE DE CADA DERIVAÇÃO; - MODO AUTOMÁTICO: REGISTRA 4 SEGUNDOS DE CADA UMA DAS 12 DERIVAÇÕES PRESSIONANDO-SE APENAS UMA ÚNICA TECLA; - MENSAGENS DIVERSAS DE ALERTA, INCLUSIVE</p>	EDAN	11.600,00	23.200,00

99	6	UND	ESFIGMOMANÔMETRO ADULTO - MANÔMETRO MECÂNICO TIPO RELÓGIO COM MOSTRADOR DE 0 A 300MMHG, PRECISÃO E DE FÁCIL LEITURA. BRAÇADEIRA EM TECIDO RESISTENTE DE ALGODÃO MEDINDO DE 9 (' ALTURA 10 A 13CM, COM FECHO EM VELCRO. BOLSA DE AR (22 À 30 CM), PÊRA E TUBOS CONECTADOS EM UNID 6 BORRACHA SEM EMENDAS, CONTENDO DADOS DE IDENTIFICAÇÃO, PROCEDÊNCIA, CERTIFICADO DE GARANTIA E REGISTRO EM ÓRGÃO COMPETENTE, CIRCUNFERÊNCIA DO BRAÇO DE APROXIMADAMENTE 45 A 50 CM.	PREMIUM	150,00	900,00
100	3	UND	ESFIGMOMANÔMETRO ANEROIDE COM BRAÇADEIRA INFANTIL - DE 1 A 7 ANOS. APARELHO DE PRESSÃO COMPLETO COM BRAÇADEIRA .I NFANTIL. BRAÇADEIRA EM NYLON COM FECHAMENTO EM VELCRO. BRAÇADEIRA PARA CIRCUNFERIAN CDE BRAÇO DE 12 A 22 CM (1 A 7 ANOS). BOLSA DE AR (08 À 10 CM), 100 MANQUITO EM PVC (LATEX FREE). ACOMPANHA ESTOJO PARA VIAGEM. VERIFICADO E APROVADO PELO UNID. INMETRO - SELO DO INMETRO NO PRODUTO. ITENS DA EMBALAGEM: 01 MANÔMETRO (0-300 MMHG). 1 BRAÇADEIRA INFANTIL - 12 A 22CM. (NYLON COM FECHAMENTO EM VELCRO). PERA E VÁLVULA DE DEFLAÇÃO. ESTOJO COM ZÍPER.	PREMIUM	185,00	555,00
101	1	UND	ESFIGMOMANÔMETRO DE PEDESTAL - CORPO DE DURALUMINIO ANODIZADO COM PEDESTAL. - COLUNA DE MERCÚRIO COM 02 ESCALAS E GRAVAÇÃO NUMÉRICA MÍNIMA DE 10 EM 10MM DE HZ. - BOLSA DE AR, PÊRA E TUBOS CONECTORES EM BORRACHA SEM EMENDAS; MANÔMETRO DOTADO DE TUBO TRANSPARENTE COM ENCHIMENTO DE LÍQUIDO MANOMÉTRICO, COM MENISCO DE FÁCIL VISUALIZAÇÃO COM FAIXA DE MEDIÇÃO DE 0 A 300MMHG; PRECISÃO DE +1-2 MMHG E DISPOSITIVO QUE PREVINE O DERRAMAMENTO DO LÍQUIDO MANOMÉTRICO DURANTE A MEDIÇÃO E TRANSPORTE. POSSUI 101 TUBO TRANSPARENTE CONFECCIONADO EM MATERIAL LISO, RÍGIDO, SEM ASPEREZA OU POROSIDADE UNID. 1 APARENTE, QUE NÃO REAJA COM O LÍQUIDO MANOMÉTRICO E PERMITA UMA OBSERVAÇÃO NÍTIDA DO MENISCO; - MANGUITO E PÊRA DE INSUFLAÇÃO EM LÁTEX. - PEDESTAL EM TUBOS DE AÇO PINTADO EM EPDXI COM TRATAMENTO ANTIFERRUGINOSO. - BASE EM FERRO FUNDIDO PORTEGIDO CONTRA CORROSÃO COM RODÍZIOS DE 3". CAIXA PARA ACONDICIONAMENTO DO MANGUITO. CARACTERÍSTICAS FÍSICAS: TIPO COLUNA DE MERCURIO; CONFECCIONADO EM ALUMÍNIO; APLICAÇÃO EM ADULTOS; BRAÇADEIRA / FECHO: NYLON / METAL.	PREMIUM	560,00	560,00

(Handwritten signature)

102	1	UND	ESFIGMOMANÔMETRO OBESO - MANÔMETRO MECÂNICO TIPO RELÓGIO COM MOSTRADOR DE 0 A 300MMHG, PRECISÃO E DE FÁCIL LEITURA. BRAÇADEIRA EM TECIDO RESISTENTE DE ALGODÃO MEDINDO DE ALTURA 13 102 A 14 CM, COM FECHO EM VELCRO. BOLSA DE AR (22 À 30 CM) PÊRA E TUBOS CONECTADOS EM BORRACHA UNID. 1 SEM EMENDAS, CONTENDO DADOS DE IDENTIFICAÇÃO, PROCEDÊNCIA, CERTIFICADO DE GARANTIA E REGISTRO EM ÓRGÃO COMPETENTE. CIRCUNFERÊNCIA DO BRAÇO DE 52 À 55 CM.	PREMIUM	210,00	210,00
105	4	UND	ESTETOSCÓPIO ADULTO - ESTETOSCÓPIO BIAURICULAR, COM AUSCULTADOR EM AÇO INOXIDÁVEL, 105 BORRACHA COM DIAFRAGMA DE FIBRA DE VIDRO, ANEL DE FIXAÇÃO INOXIDÁVEL, HASTE EM ALUMÍNIO, MONTADA EM TUBO EM "Y", FLEXÍVEL, SEM EMENDAS, OLIVAS ANATÔMICAS DE BORRACHA, COM ALTA UNID 4 SENSIBILIDADE ACÚSTICA. EMBALAGEM COM DADOS DE IDENTIFICAÇÃO E PROCEDÊNCIA.	PREMIUM	190,00	760,00
106	1	UND	ESTETOSCÓPIO INFANTIL - ESTETOSCÓPIO BIAURICULAR, COM AUSCULTADOR EM AÇO INOXIDÁVEL, 106 BORRACHA COM DIAFRAGMA DE FIBRA DE VIDRO, ANEL DE FIXAÇÃO INOXIDÁVEL, HASTE EM ALUMÍNIO, UNID 1 MONTADA EM TUBO EM "Y", FLEXÍVEL, SEM EMENDAS, OLIVAS ANATÔMICAS DE BORRACHA, COM ALTA SENSIBILIDADE ACÚSTICA. EMBALAGEM COM DADOS DE IDENTIFICAÇÃO E PROCEDÊNCIA.	MD	185,00	185,00
108	1	UND	FOCO CIRÚRGICO AUXILIAR 24 LEDS COM COM BATERIA RECARREGÁVEL DE SISTEMA DE EMERGÊNCIA - CARACTERÍSTICAS : POSSUI HASTE GIRATÓRIA QUE PERMITE UM MELHOR POSICIONAMENTO DE TRABALHO AO EQUIPAMENTO. RODÍZIOS EM MATERIAL RESISTENTE PERMITEM UMA GRANDE MOBILIDADE ATÉ 108 DENTRO DE AMBIENTES PEQUENOS. VIDA ÚTIL MÍNIMA ESPERADA PARA OS LED'S DE 35.000 HORAS E MÉDIA UNID. 1 DE 50.000 HORAS. DIÂMETRO DO FOCO AJUSTÁVEL DE 110 MM A 250 MM APROXIMADAMENTE. COM MANOPLA AUTOCLAVÁVEL. NORMAS: NBR IEC 60601-1 E ABNT NBR IEC 60601-1-2. POSSUI SELO DO INMETRO. CONTEÚDO DA EMBALAGEM: 01 - FOCO DE LUZ AUXILIAR FL 2000 AL. 01 - MANUAL DE INSTRUÇÕES. 01 MANOPLA REMO VIVEL E AUTOCLAVÁVEL.	MEDPEJ	24.155,00	24.155,00

109	1	UND	<p>FOCO CIRÚRGICO DE TETO COM DUAS CÚPULAS, COM LÂMPADAS DE LEI) E CONTROLE ELETRÔNICO DE INTENSIDADE QUE ATENDA AS ESPECIFICAÇÕES A SEGUIR: FIXAÇÃO AO TETO ATRAVÉS DE HASTE CENTRAL ÚNICA E DEVEM POSSUIR BRAÇOS ARTICULADOS INDEPENDENTES PARA CADA CÚPULA, QUE PERMITA OS MOVIMENTOS DE TORÇÃO, FLEXÃO E ROTAÇÃO EM TORNO DA HASTE CENTRAL; PELO MENOS UMA DAS CÚPULAS DEVERÁ SER PROVIDA DE SISTEMA QUE PERMITA QUE A MESMA FIQUE A ALTURA DE 1 METRO A PARTIR DO PISO (ALTURA DA MESA CIRÚRGICA) COM O FOCO PERPENDICULAR À MESMA (ILUMINAÇÃO DE CAVIDADES); PARA SUSTENTAÇÃO DAS CÚPULAS NÃO DEVE SER EMPREGADO SISTEMA DE CONTRAPESOS, MAS SIM, SISTEMA DE FREIO ADEQUADO QUE PERMITA QUE A CÚPULA FIQUE ESTÁVEL NA POSIÇÃO EM QUE FOI COLOCADA; SISTEMA DE SUSPENSÃO LEVE, FACILITANDO O MOVIMENTO E FORNECENDO RÁPIDA ESTABILIDADE; CADA CÚPULA DEVERÁ SER DOTADA COM SISTEMA DE ILUMINAÇÃO POR LUZ BRANCA FRIA LED, FORNECENDO LUZ CORRIGIDA DE COR PRÓXIMA AO BRANCO NATURAL; EMPREGO DE SISTEMA DE 109 REDUÇÃO DE SOMBRA; FILTRAGEM EFICIENTE DE RAIOS INFRAVERMELHOS E REDUÇÃO DE RADIAÇÃO ULTRAVIOLETA; O ÍNCDE DE REPRODUÇÃO DE CORES DEVE SER DE 90 OU MAIOR E TEMPERATURA DE COR DE 4200 K OU MAIOR; A INTENSIDADE LUMINOSA DE CADA CÚPULA DEVERÁ SER IGUAL OU MAIOR DO QUE 100.000 LUX, MEDIDOS A 1 (UM) METRO DE DISTÂNCIA. A ILUMINAÇÃO DO CAMPO DEVE SER PERFEITA E ISENTA DE SOMBRA; CADA CÚPULA DEVE POSSUIR SISTEMA</p>	INPROMED	61.600,00	61.600,00
110	6	UND	<p>FOCO, REFLETOR AMBULATORIAL - FOCO DE LUZ PARA PROCEDIMENTOS AMBULATORIAIS COM HASTE FLEXEL - FOCO DE LUZ CLÍNICO PARA ACOMPANHAMENTO DE EXAMES UTILIZADO COMO FONTE DE LUZ EM DIAGNÓSTICOS E PEQUENAS CIRURGIAS. DOTADO DE LÂMPADA DE LED, PROPORCIONA LUZ INTENSA 110 SEM MANCHAS E COM UM FACHO DE LUZ DIRIGIDO. BASE COM 5 RODÍZIOS. POSSIBILIDADE DE UTILIZAÇÃO UNID. 6 DE ESPELHO OPCIONAL. - ALTURA AJUSTÁVEL. - LÂMPADA LED, HASTE FLEXÍVEL CROMADA. - CORPO EM METAL COM PINTURA ELETROSTÁTICA. - BASE COM 5 RODÍZIOS. - VOLTAGEM 127 E 220V. CARACTERÍSTICAS FÍSICAS: ILUMINAÇÃO: LED; HASTES: FLEXÍVEIS.</p>	MEDICATE	735,00	4.410,00
116	3	UND	<p>KIT LARINGOSCÓPIO CONVENCIONAL METAL 3 LÂMINAS RETAS Nº0, 1 E 2 INFANTIL - FABRICADA EM AÇO INOXIDÁVEL AUSTENÍTICOS À PROVA DE FERRUGEM ACABAMENTO ACETINADO PARA REDUÇÃO DO BRILHO 116 - UTILIZA CABOS TIPO AA E TIPO C - ESTERILIZÁVEL EM ÓXIDO DE ETILENO OU AUTOCLAVE A VAPOR - AUTOCLAVÁVEL A 134 °C DURANTE 5 MINUTOS - ILUMINAÇÃO: LÂMPADA VACUM - LÂMPADA HALÓGENA 2,5V OU 3,5V - .CABO CABO EM METAL À PROVA DE FERRUGEM</p>	MIKATOS	740,00	2.220,00

117	2	UND	LANTERNA CLÍNICA COM LUZ DE LEI) - LANTERNA DE ALTA PERFORMANCE COM ILUMINAÇÃO LEI) DE 2,2V; 117 CONFECCIONADA EM METAL LEVE DE ALTA QUALIDADE; ILUMINAÇÃO BRILHANTE E BRANCA PARA U NID 2 MELHOR VISUALIZAÇÃO; ACIONAMENTO ATRAVÉS DO BOTÃO LIGA/DESLIGA; POSSUI CONVENIENTE CLIPE DE BOLSO; ALIMENTAÇÃO ATRAVÉS DE DUAS PILHAS AAA*(INCLUSAS).	PENLIGHT	102,00	204,00
118	5	UND	LARINGOSCÓPIO - LARINGOSCÓPIO ADULTO COM 2 LÂMINAS RETAS, SENDO N.0 E N.1 E 3 LÂMINAS CURVA 118 N.02, N.3 E N.4, CABO E ESTOJO. SISTEMA LIGA/DESLIGA COM CHAVE Hill, SISTEMA DE ENCAIXE DAS LÂMINAS UNID. 5 TIPO ROSCA COM TRAVA DE SEGURANÇA, CONFECCIONADO EM MATERIAL INOXIDÁVEL E RESISTENTE. COMPOSIÇÃO: 03 LAMINAS DE AÇO INOX E FIBRA ÓPTICA.	MIKATOS	866,00	4.330,00
4	2	UND	NEGATOSCÓPIO - COM DOIS CORPOS PARA FIXAÇÃOEM PAREDE, LUMINOSIDADE ATRAVÉS DE LUZ FLUORESCENTE HOMOGÊNEA. VISOR EM PLÁSTICO ACRÍLICO, TRANSLÚCIDO E FLEXÍVEL. PRENDEDOR DE 134 RADIOGRAFIA COM MOLDURA EM CHAPA DE AÇO, PINTADA APÓS TRATAMENTO ANTIFERRUGINOSO, UNID. 2 ROLETES PRENGRAV SIMPLES, BOTÃO FRONTAL LIGA/DESLIGA. DIMENSÕES APROXIMADAS REFERENTES A ÁREA DE LEITURA APROXIMADAS: ALT URA 35CM X LARGURA 43CM. VOLTAGEM 220V.	SPR	935,00	1.870,00
137	2	UND	OFTALMOSCÓPIO - ILUMINAÇÃO: HALOGÊNIO / XENON OU LED; CONTROLE DE LUZ: LIGA/DESLIGA; LENTES: +20 A -20 DIOPTRIAS; ABERTURAS: 5 ABERTURAS; FILTRO LIVRE DE VERMELHO: FILTRO VERDE; 137 ALIMENTAÇÃO: 2 PILHAS AA OU BATERIA RECARREGÁVEL; VOLTAGEM: 2.5V; ÓPTICA SELADA: SIM - LIVRE UNID. 2 DE POEIRAS; CABEÇA: ABS - RESISTENTE A IMPACTOS; BORRACHA DE PROTEÇÃO; MARCADOR DE DIOPTRIAS ILUMINADO.	RIESTER	934,00	1.868,00

138	5	UND	<p>OTOSCÓPIO ILUMINAÇÃO HALÓGENA 2.5 V DE LONGA DURAÇÃO. ILUMINAÇÃO 30% MAIS BRILHANTE, MOSTRANDO A COR VERDADEIRA DO TECIDO. -FIBRA ÓPTICA PARA TRANSMISSÃO DE LUZ FRIA, GARANTE CAMPO DE TRABALHO LIVRE DE SOMBRA E QUECIMENTO.-LENTE DE VISÃO AMPLA PARA VISUALIZAÇÃO COM MAGNIFICAÇÃO. ÓTIMO PARA VISÃO DETALHADA. (LENTE REMOVÍVEL PARA INSTRUMENTAÇÃO.) -SISTEMA VEDADO PARA OTOSCOPIA PNEUMÁTICA COM ENTRADA PARA PERA DE INSULFLAÇÃO (PERA PARA INSULFLAÇÃO NÃO INCLUSA). .CABO METÁLICO COM ACABAMENTO LISO, PRETO, ALIMENTADO POR DUAS 138 PILHAS ALCALINAS A.A.-ACOMPANHA 5 ESPECULOS SENDO: UM JOGO COM 4 ESPECULOS REUTILIZÁVEIS NOS UNID. 5 TAMANHOS 2,5 - 3 - 4 E 5MM (ESTERILIZÁVEL EM AUTOCLAVE OU SOLUÇÃO PARA ESTERILIZAÇÃO) + 1 ESPECULO STANDART 4MM..ACOMPANHA ESTOJO MACIO E DUAS PILHAS AA ALCALINAS. -UTILIZA LÂMPADA HALÓGENA DE 2,5V. DADOS TÉCNICOS ILUMINAÇÃO: HALÓGENA. - TRANSMISSÃO: FIBRA ÓPTICA ATÉ A PONTA. -PILHAS: 2 AA. .LENTE DE FOCALIZAÇÃO: GRANDE-ANGULAR E REMOVÍVEL. .PESO COM PILHAS: 132 G. -ALTURA: 16,33 CM. -MATERIAL DO CABO: INTEIRAMENTE METÁLICO. - CONEXÃO DE INSUFLAÇÃO: SIM.</p>	RIESTER	555,00	2.775,00
139	4	UND	<p>OXÍMETRO DE PULSO - OXÍMETRO DE PULSO - CAPAZ DE MEDIR CONTINUAMENTE A SATURAÇÃO PERIFÉRICA DE O2 E A FREQUÊNCIA CARDÍACA. APRESENTA CURVA PLETISMOGRÁFICA COM CONTROLE AUTOMÁTICO DE GANHO E POSIÇÃO NA TELA, BARRA INDICADORA DA QUALIDADE DO SINAL CAPTADO E MENSAGENS DE ALARME. POSSUI DISPLAY GRÁFICO DE ALTA VISIBILIDADE, RETRO - ILUMINADO POR LÂMPADA CCFL COM CONTROLE DIGITAL DE CONTRASTE. DISPÕE DE ALARME (EM DIFERENTES TONS DE ÁUDIO E CONTROLE DIGITAL DE VOLUME), IDENTIFICADOR DE SATURAÇÃO INSUFICIENTE E DESCONEXÃO DO PACIENTE. A 139 INFORMAÇÃO DA CONDIÇÃO DE ALARME É FEITA POR MENSAGEM DIRETA, MOSTRANDO QUAL O LIMITE E O UNID. 4 VALOR ULTRAPASSADO COM INDICAÇÃO SIMULTÂNEA DE ALARMES DIFERENTES. OS AJUSTES SÃO REALIZADOS POR MEIO DE 5 MENUS QUE, ATRAVÉS DE ÍCONES INTUITIVOS, COMPÕEM UM SISTEMA AMIGÁVEL E DE FÁCIL APRENDIZADO. DURANTE OS AJUSTES, TODOS OS VALORES NUMÉRICOS, A CURVA PLETISMOGRÁFICA, OS ALARMES E OS SEUS INDICADORES PERMANECEM NA TELA EM TAMANHO REDUZIDO. BATERIA INTERNA RECARREGÁVEL COM AUTONOMIA DE 8 HORAS E CONTROLADOR INTELIGENTE DE CARGA.</p>	EMAI	5.000,00	20.000,00

140	18	UND	POLTRONA HOSPITALAR: POLTRONA COMPOSTA POR ENCOSTO, BRAÇO, ASSENTO E APOIO DE PÉS COM 1JNIL 1 8D MOVIMENTO SIMULTÂNEOS; ENCOSTO, ASSENTO, DESCANSA PÉS E BRAÇOS ESTOFADOS COM ESPUMA EM ALTA DENSIDADE DE REVESTIDO EM MATERIAL DE FÁCIL ASSEPSIA - POLTRONA RECLINA VEL ATRAVÉS DE ACIONAMENTO DE ALAVANCA LATERAL PROTEGIDA POR MANOPLA PLÁSTICA, COM TRAVA (SOB ASSENTO), ARTICULADO E SINCRONIZADO COM BRAÇOS DE MODO A DESLOCAREM-SE CONJUNTAMENTE.	RENASCER	1.235,00	22.230,00
142	1	UND	REANIMADOR MANUAL (AMBU - ADULTO) - AMBU ADULTO - FABRICADO EM SILICONE, AUTOCLAVÁVEL A 121°C E E ESTERILIZÁVEL A ÓXIDO DE ETILENO, PARA PRIMEIROS SOCORROS EM SITUAÇÕES DE 142 EMERGÊNCIA. POSSUI VÁLVULA DE SEGURANÇA, RESERVATÓRIO DE 02, MÁSCARA E CONECTOR. UNID. INQUEBRÁVEL E FACILMENTE DESMONTÁVEL PARA LIMPEZA E ESTERILIZAÇÃO. CAPACIDADE DE 1800ML; CARACTERÍSTICAS FÍSICAS: MATERIAL DE CONFECÇÃO: SILICONE; POSSUI RESERVATÓRIO.	FARMATEX	320,00	320,00
143	1	UND	REANIMADOR MANUAL (AMBU - INFANTIL) - AMBU INFANTIL - FABRICADO EM SILICONE, AUTOCLAVÁVEL A 121°C E E ESTERILIZÁVEL A ÓXIDO DE ETILENO, PARA PRIMEIROS SOCORROS EM SITUAÇÕES DE 143 EMERGÊNCIA. POSSUI VÁLVULA DE SEGURANÇA, RESERVATÓRIO DE 02, MÁSCARA E CONECTOR. UNID. INQUEBRÁVEL E FACILMENTE DESMONTÁVEL PARA LIMPEZA E ESTERILIZAÇÃO. CAPACIDADE DE 500ML; CARACTERÍSTICAS FÍSICAS: MATERIAL DE CONFECÇÃO: SILICONE; POSSUI RESERVATÓRIO.	FARMATEX	320,00	320,00

VALOR TOTAL DA PROPOSTA POR EXTENSO: trezentos e sessenta e nove mil, novecentos e noventa e um reais	TOTAL	369.991,00
---	--------------	-------------------

DECLARAMOS Que concordamos com todas as condições do edital, que todos os produtos cotados possuem garantia contra defeitos de fabricação de 01 (um) ano, que todos os impostos estão inclusos nos preços acima e que o frete e seguro são por nossa conta.	VALIDADE DA PROPOSTA 60 (SESSENTA) DIAS
---	--

AO PREGOEIRO (A) DA PREFEITURA MUNICIPAL DE VIÇOSA DO CEARÁ
 COMISSÃO DE LICITAÇÃO
 PREGÃO ELETRÔNICO Nº PE 01/2019 - SESA
 CARTA PROPOSTA

OBJETO: AQUISIÇÃO DE EQUIPAMENTOS, INSTRUMENTAIS, MÓVEIS E MATERIAL DE CONSUMO, JUNTO A SECRETARIA DE SAÚDE.

ITEM	ESPECIFICAÇÃO	UNID.	QUANT.	MARCA	VR. UNITÁRIO	EXTENSO UNIT.	VR. TOTAL	EXTENSO TOTAL
1	TURBINA DE ALTA ROTAÇÃO, PARA USO EM PROCEDIMENTOS ODONTOLÓGICOS DIVERSOS, COMO REMOÇÃO DE TECIDO CARIADO E OBTURAÇÕES, PREPARAÇÃO DE CAVIDADES E COROAS, TRATAMENTO E ALISAMENTO DE SUPERFÍCIES E RESTAURAÇÕES, COM SISTEMA DE ENCAIXE DE BROCA PUSH BUTTON; DE ALTO TORQUE; OBEDECENDO PADRÕES DA NORMA ISO7785-1 PARA DESEMPENHO DE TORQUE E NIVEL DE RUÍDO; AUTOCLAVÁVEL A 135º C. MOD. SIGMA AIR 3S PB	UND.	6	DENTFLEX	R\$ 537,60	quinhentos e trinta e sete reais e sessenta centavos	R\$ 3.225,60	três mil, duzentos e vinte e cinco reais e sessenta centavos
2	CONTRA-ÂNGULO PARA USO EM TRATAMENTOS ODONTOLÓGICOS ACOPLADO AO MICROMOTOR DE BAIXA ROTAÇÃO PNEUMÁTICO OU ELÉTRICO, COMO NA RETIRADA DE MATERIAL CARIADO E OBTURAÇÕES, PREPARAÇÃO DE CAVIDADES E COROAS, TRATAMENTO E ALISAMENTO DE SUPERFÍCIES E RESTAURAÇÕES E PROFILAXIA DENTAL. ACOPLAMENTO INTRA (UNIVERSAL): COM GIRO DE 360º; ROTAÇÃO DE 5.000 A 20.000 RPM; AUTOCLAVÁVEL ATÉ 135ºC. MOD. FX 110 1:1	UND.	6	DENTFLEX	R\$ 416,00	quatrocentos e dezesseis reais	R\$ 2.496,00	dois mil, quatrocentos e noventa e seis reais
3	MICROMOTOR DE BAIXA ROTAÇÃO PARA USO EM TRATAMENTOS ODONTOLÓGICOS SEM REFRIGERAÇÃO, COMO PREPARO DE CAVIDADES, PROFILAXIA COM PASTA ABRASIVA, ACABAMENTO DE RESTAURAÇÕES E TRABALHOS LEVES EM LABORATÓRIO DE PRÓTESE. AUTOCLAVÁVEL A ATÉ 135ºC; COM ACOPLAMENTO ATRAVÉS DE SISTEMA INTRA PARA PEÇA RETA OU CONTRA-ÂNGULO; ROTAÇÃO DE 5.000 A 20.000 RPM; COM INDICAÇÃO DE SENTIDO NO ANEL DE REGULAGEM DE ROTAÇÃO E ENCAIXE QUE PERMITA O GIRO LIVRE DE 360º. MOD. MI 01	UND.	2	DENTFLEX	R\$ 505,60	quinhentos e cinco reais e sessenta centavos	R\$ 1.011,20	mil e onze reais e vinte centavos
4	FOTOPOLIMERIZADOR, INDICADO PARA FOTOPOLIMERIZAÇÃO, COM LUZ DE LED, DE RESINAS COMPOSTAS, IONÔMEROS E ADESIVOS OU QUALQUER SUBSTÂNCIA SENSÍVEL À FAIXA DE LUZ NO ESPECTRO DE 440NM À 480NM APROXIMADAMENTE. MOD. EMITTER A FIT	UND.	1	SCHUSTER	R\$ 613,73	seiscentos e treze reais e setenta e três centavos	R\$ 613,73	seiscentos e treze reais e setenta e três centavos
5	BANDEJA DE AÇO INOXIDÁVEL, COM 22X12X1,5CM, UTILIZADA PARA ACONDICIONAR INSTRUMENTAIS ODONTOLÓGICOS DURANTE O ATENDIMENTO CLÍNICO	UND.	10	ABC	R\$ 40,59	quarenta reais e cinquenta e nove centavos	R\$ 405,90	quatrocentos e cinco reais e noventa centavos
6	PINÇA CLÍNICA PARA USO GERAL NO CONSULTÓRIO ODONTOLÓGICO, CONHECIDA TAMBÉM COMO PINÇA DE ALGODÃO, DE AÇO INOXIDÁVEL E AUTOCLAVÁVEL	UND.	10	ABC	R\$ 10,56	dez reais e cinquenta e seis centavos	R\$ 105,60	cento e cinco reais e sessenta centavos
7	CABO DE ESPELHO, INDICADO PARA ENCAIXAR O ESPELHO BUCAL, COM 13 CM, DE ALUMÍNIO, AUTOCLAVÁVEL	UND.	10	ABC	R\$ 9,54	nove reais e cinquenta e quatro centavos	R\$ 95,40	noventa e cinco reais e quarenta centavos

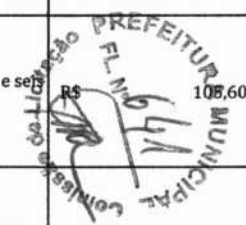

8	ESPÁTULA Nº1, INDICADA PARA USO EM PROCEDIMENTOS RESTAURADORES PROVISÓRIOS OU DEFINITIVOS, DE AÇO INOXIDÁVEL E AUTOCLAVÁVEL	UND.	10	ABC	R\$ 9,73	nove reais e setenta e três centavos	R\$ 97,30	noventa e sete reais e trinta centavos
9	ALAVANCA SELDIN RETA Nº2, INDICADA PARA AUXILIAR EM CIRURGIAS DE EXTRAÇÃO DENTÁRIAS, DE AÇO INOXIDÁVEL E AUTOCLAVÁVEL	UND.	4	ABC	R\$ 28,59	vinte e oito reais e cinquenta e nove centavos	R\$ 114,36	cento e quatorze reais e trinta e seis centavos
10	ALAVANCA SELDIN DIREITA Nº1R, INDICADA PARA AUXILIAR EM CIRURGIAS DE EXTRAÇÃO DENTÁRIAS, DE AÇO INOXIDÁVEL E AUTOCLAVÁVEL	UND.	3	ABC	R\$ 28,59	vinte e oito reais e cinquenta e nove centavos	R\$ 85,77	oitenta e cinco reais e setenta e sete centavos
11	ALAVANCA SELDIN ESQUERDA Nº1L, INDICADA PARA AUXILIAR EM CIRURGIAS DE EXTRAÇÃO DENTÁRIAS, DE AÇO INOXIDÁVEL E AUTOCLAVÁVEL	UND.	3	ABC	R\$ 28,59	vinte e oito reais e cinquenta e nove centavos	R\$ 85,77	oitenta e cinco reais e setenta e sete centavos
12	PORTA AGULHA MAYO HEGAR, 14CM, INDICADO PARA PRENDER E MANIPULAR A AGULHA DE SUTURA DURANTE SEU USO, DE AÇO INOXIDÁVEL E AUTOCLAVÁVEL	UND.	10	ABC	R\$ 23,06	vinte e três reais e seis centavos	R\$ 230,60	duzentos e trinta reais e sessenta centavos
13	SERINGA CARPULE, INDICADA PARA AUXILIAR NA APLICAÇÃO DE ANESTESIA DENTÁRIA, DE AÇO INOXIDÁVEL E AUTOCLAVÁVEL	UND.	10	BRASVAL	R\$ 30,72	trinta reais e setenta e dois centavos	R\$ 307,20	trezentos e sete reais e vinte centavos
14	TESOURA ÍRIS RETA, UTILIZADA EM PROCEDIMENTOS CIRÚRGICOS ODONTOLÓGICOS, DE AÇO INOXIDÁVEL E AUTOCLAVÁVEL	UND.	13	ABC	R\$ 17,82	dezessete reais e oitenta e dois centavos	R\$ 231,66	duzentos e trinta e um reais e sessenta e seis centavos
15	SINDESMÓTOMO, UTILIZADO COMO AUXILIAR EM PROCEDIMENTOS ODONTOLÓGICOS E EXAMES CLÍNICOS, EM AÇO INOXIDÁVEL, AUTOCLAVÁVEL	UND.	10	ABC	R\$ 10,75	dez reais e setenta e cinco centavos	R\$ 107,50	cento e sete reais e cinquenta centavos



16	FÓRCEPS Nº150, INDICADO PARA EXTRAÇÃO DE INCISIVOS E RAÍZES SUPERIORES, DE AÇO INOXIDÁVEL E AUTOCLAVÁVEL	UND.	2	ABC	R\$ 67,63	sessenta e sete reais e sessenta e três centavos	R\$ 135,26	cento e trinta e cinco reais e vinte e seis centavos
17	FÓRCEPS Nº151, INDICADO PARA EXTRAÇÃO DE INCISIVOS E RAÍZES INFERIORES, DE AÇO INOXIDÁVEL E AUTOCLAVÁVEL	UND.	2	ABC	R\$ 67,63	sessenta e sete reais e sessenta e três centavos	R\$ 135,26	cento e trinta e cinco reais e vinte e seis centavos
18	FÓRCEPS Nº16, INDICADO PARA EXTRAÇÃO DE MOLARES INFERIORES DE AMBOS OS LADOS, DE AÇO INOXIDÁVEL E AUTOCLAVÁVEL	UND.	2	ABC	R\$ 67,63	sessenta e sete reais e sessenta e três centavos	R\$ 135,26	cento e trinta e cinco reais e vinte e seis centavos
19	FÓRCEPS Nº18R, INDICADO PARA EXTRAÇÃO DE MOLARES SUPERIORES, LADO DIREITO, DE AÇO INOXIDÁVEL E AUTOCLAVÁVEL	UND.	2	ABC	R\$ 67,63	sessenta e sete reais e sessenta e três centavos	R\$ 135,26	cento e trinta e cinco reais e vinte e seis centavos
20	FÓRCEPS Nº18L, INDICADO PARA EXTRAÇÃO DE MOLARES SUPERIORES, LADO ESQUERDO, DE AÇO INOXIDÁVEL E AUTOCLAVÁVEL	UND.	2	ABC	R\$ 67,63	sessenta e sete reais e sessenta e três centavos	R\$ 135,26	cento e trinta e cinco reais e vinte e seis centavos
21	PLACA DE VIDRO, INDICADO PARA ESPATULAÇÃO DE MATERIAIS, POLIDA, AUTOCLAVÁVEL, DE VALIDADE INDETERMINADA, MEDINDO 15X07X10MM	UND.	2	JON	R\$ 10,40	dez reais e quarenta centavos	R\$ 20,80	vinte reais e oitenta centavos
22	ESPÁTULA NO 24, INDICADO PARA MISTURA E MANIPULAÇÃO DE PRODUTOS ODONTOLÓGICOS, DE AÇO INOXIDÁVEL, AUTOCLAVÁVEL	UND.	2	ABC	R\$ 9,73	nove reais e setenta e três centavos	R\$ 19,46	dezenove reais e quarenta e seis centavos
23	MACRO MODELO DA ARCADA DENTÁRIA SUPERIOR E INFERIOR COMPLETA, INDICADO PARA DEMONSTRAÇÃO E TREINAMENTO EM PROGRAMA DE HIGIENE BUCAL, CONFECCIONADO EM RESINA EMBORRACHADA, COM DENTES-FIXOS E ARTICULADOR. MOD. TZJ-0312-B	UND.	1	ANATOMIC	R\$ 300,24	trezentos reais e vinte e quatro centavos	R\$ 300,24	trezentos reais e vinte e quatro centavos

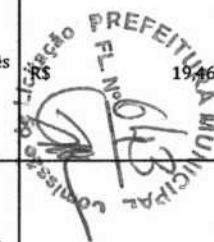

24	CADEIRA(CONSULTÓRIO ODONTOLÓGICO)- PARA A ACOMODAÇÃO DO PACIENTE (NTE O TRATAMENTO ODONTOLÓGICO, COM MOVIMENTOS AUTOMÁTICOS, ACIONADA POR MOTOR REDUTOR DE CORRENTE CONTÍNUA. ACIONAMENTO ATRAVÉS DE PEDAL DE COMANDO MULTIFUNCIONAL DO REFLETOR, DA MOVIMENTAÇÃO DO ENCOSTO E DO ASSENTO. ESTRUTURA DO CONJUNTO CONSTRUÍDA EM AÇO MACIÇO, REVESTIDA COM MATERIAL RESISTENTE. ENCOSTO DE CABEÇA ANATÔMICO, ARTICULADO, REMOVÍVEL, COM REGULAGEM DE ALTURA. APOIO DO BRAÇO FIXO. ESTOFAMENTO COM APOIO LOMBAR, MONTADO SOBRE ESTRUTURA RÍGIDA RECOBERTA COM POLIURETANO INJETADO DE ALTA RESISTÊNCIA, REVESTIDO COM MATERIAL LAMINADO E SEM COSTURA. EQUIPO PARA USO ODONTOLÓGICO, PARA O ACIONAMENTO E CONTROLE DA SERINGA, INSTRUMENTOS ROTATIVOS E OUTROS, COM TAMPO DE INOX REMOVÍVEL E AUTOCLAVÁVEL. CORPO CONSTRUÍDO EM POLIESTIRENO. SELEÇÃO AUTOMÁTICA DAS PONTAS, ATRAVÉS VÁLVULAS PNEUMÁTICAS. MANGUEIRAS LISAS. PEDAL PROGRESSIVO DE ACIONAMENTO DAS PONTAS. CAIXA DE LIGAÇÃO CONSTRUÍDA EM POLIESTIRENO DE ALTO IMPACTO. COMPOSTO DE: SERINGA TRÍPLICE, BICO GIRATÓRIO, REMOVÍVEL E AUTOCLAVÁVEL; TERMINAL PARA MICRO MOTOR; TERMINAL PARA ALTA ROTAÇÃO; NEGATOSCÓPIO. EQUIPO ACOPLADO À CADEIRA, COM MOVIMENTOS HORIZONTAIS, BRAÇO ARTICULÁVEL COM MOVIMENTOS HORIZONTAIS E VERTICAIS, COM DISPOSITIVO DE TRAVAMENTO PNEUMÁTICO OU TIPO CART. REFLETOR PARA USO ODONTOLÓGICO COM AJUSTE GRADUAL NA INTENSIDADE 08.000 A 25.000 LUX LOCALIZADO NO PEDAL DA CADEIRA ODONTOLÓGICA. ACIONAMENTO ATRAVÉS DO PEDAL DE COMANDO DA CADEIRA ODONTOLÓGICA. ESPELHO MULTIFACETADO COM TRATAMENTO, GERANDO INÚMERAS FONTES DE LUZ. PROTETOR DO ESPELHO EM MATERIAL RESISTENTE. BRAÇO EM AÇO COM MOVIMENTAÇÃO VERTICAL E HORIZONTAL. UNIDADE DE ÁGUA PARA USO ODONTOLÓGICO, PARA TRABALHOS AUXILIARES COMO FORNECIMENTO DE ÁGUA PARA COLETA DE DEJETOS E ATIVAÇÃO DA CUSPIDEIRA E SUGADORES; REGISTRO PARA ACIONAMENTO E REGULAGEM DA ÁGUA NA BACIA. CUBA DA CUSPIDEIRA DE CERÂMICA/PORCELANA REDONDA, REMOVÍVEL. ESTRUTURA DO CONJUNTO CONSTRUÍDA EM TUBO DE AÇO, COM TRATAMENTO FOSFATIZADO RESISTENTE A CORROSÃO E MATERIAIS DE LIMPEZA. ESTRUTURA REVESTIDA EM POLIESTIRENO DE ALTO IMPACTO. MANGUEIRAS ARREDONDADAS. SISTEMA DE REGULAGEM DA VAZÃO DE ÁGUA QUE PERMITE UM AJUSTE FINO DO FLUXO DE ÁGUA DA BACIA. SELEÇÃO AUTOMÁTICA DA PONTA, ATRAVÉS DE VÁLVULA PNEUMÁTICA. CONDUTORES DE ÁGUA QUE BANHAM A CUBA, CONSTRUÍDOS EM AÇO INOX, REMOVÍVEIS E AUTOCLAVÁVEIS, RALO PARA RETENÇÃO DE SÓLIDOS. UNIDADE AUXILIAR CONTENDO 01 SUGADOR COM ACIONAMENTO AUTOMÁTICO. MOD. QUALITY ROBUST CART	UND.	1	MZ	R\$	11.904,00	onze mil, novecentos e quatro reais	R\$	11.904,00	onze mil, novecentos e quatro reais
25	FOTOPOLIMERIZADOR DE RESINAS - APARELHO DE LED PARA ATIVAÇÃO DA POLIMERIZAÇÃO DE RESINA COMPOSTA: UNIDADE FOTOPOLIMERIZADORA (BATERIA, PAINEL DE CONTROLE E PONTEIRA DE LUZ LED PADRÃO); INTERVALO DO COMPRIMENTO DE ONDA 440 NM - 480 NM; INTERVALO DO PICO DO COMPRIMENTO DE ONDA: 460 NM; RAMP PARA INTENSIDADE TOTAL: 5 SEGUNDOS; INTENSIDADE DA LUZ: 1200 MW/CM2 (PEAK); TEMPO DE USO CONTÍNUO: 60 SEGUNDOS; TEMPO DE USO CONTÍNUO COM CARGA TOTAL: 2 HORAS; BATERIA: 1 X 4,2V LÍTIU - 1200 MAH; PLUGUE VOLTAGEM DE ENTRADA: 90 - 264V - 50/60 HZ; VOLTAGEM DE SAÍDA:12V DC; CORRENTE DE SAÍDA: 750 MA; CARREGADOR TEMPO PARA CARREGAR A BATERIA: 60 - 180 MINUTOS; TEMPERATURA DE OPERAÇÃO: 10°C - 40°C. OU SIMILAR. MOD. LED - 6 COM RADIÔMETRO	UND.	1	KONDENTECH	R\$	789,12	setecentos e oitenta e nove reais e doze centavos	R\$	789,12	setecentos e oitenta e nove reais e doze centavos
26	APARELHO DE RAIOS X ODONTOLÓGICO: APARELHO DE RAIOS X, ODONTOLÓGICO PAREDE; DESTINADO A RADIOGRAFIA INTRA-ORAL DA DENTIÇÃO DO PACIENTE, TENSÃO NOMINAL DE 70KVP E CORRENTE NO TUBO DE 7,0 MA. DOTADO DE TEMPORIZADOR DIGITAL CENTESIMAL, COM SENSORES RADIOGRÁFICOS DIGITAIS. DE PAREDE, COM BRAÇO ARTICULÁVEL E CABEÇOTE COM CONTATO GIRATÓRIO, TUBO (AMPOLA) CEI, FOCO DE 0,8 X 0,8MM, FILTRAÇÃO COM EQUIVALÊNCIA DE ALUMÍNIO DE 3,81MM, DIRECIONADOR CILÍNDRICO COM PROTEÇÃO INTERNA DE CHUMBO (0,5MM ESPESSURA). DISPARADOR MANUAL À DISTÂNCIA DE 5M. DEVIDAMENTE TESTADO POR ÓRGÃO COMPETENTE, RESPEITANDO-SE AS NORMAS DE PROTEÇÃO RADIOLÓGICA VIGENTES E ELABORADAS PELA COMISSÃO NACIONAL DE ENERGIA NUCLEAR - CNEN. TENSÃO: 127/220V EM 50/60HZ; FOCO: 0,8X0,8MM; POTÊNCIA: 1540VA; FUSÍVEL: 15A (127V) E 8A (220V); COMPRIMENTO DO BRAÇO: 1300MM. OU SIMILAR.	UND.	1	PROCION	R\$	5.840,00	cinco mil, oitocentos e quarenta reais	R\$	5.840,00	cinco mil, oitocentos e quarenta reais



27	AUTOCLAVE DE 21 LITROS - CÂMARA DE ESTERILIZAÇÃO EM AÇO INOX. 3.ª VEL. - OPERAÇÃO FÁCIL E AUTOMÁTICA, COM INDICAÇÃO DO CICLO ATRAVÉS DE PAINEL DIGITAL COM TECLADO DE MEMBRANA. CONTROLE DOS PARÂMETROS DE FUNCIONAMENTO REALIZADO POR MICROPROCESSADOR ELETRÔNICO DE PRECISÃO. EFICIENTE SECAGEM DO MATERIAL, COM OPÇÃO DE CICLOS EXTRAS DE SECAGEM. DESAERAÇÃO E SATURAÇÃO AUTOMÁTICA. DESPRESSURIZAÇÃO E DESLIGAMENTO AUTOMÁTICO AO FINAL DO CICLO. ATUAÇÃO DESCONTÍNUA DA RESISTÊNCIA PARA MENOR CONSUMO DE ENERGIA ELÉTRICA. TUBULAÇÃO INTERNA EM COBRE PARA ALTA PRESSÃO, EXCLUSIVO SISTEMA DE TAMPA DUPLA EM AÇO E INOX LAMINADOS. OFERECE MAIOR RESISTÊNCIA E SEGURANÇA. GABINETE EM AÇO REFORÇADO, COM PINTURA ELETROSTÁTICA EXTERNA E INTERNAMENTE. GUARNIÇÃO EM SILICONE VULCANIZADO DE ALTA RESISTÊNCIA. CAPACIDADE APROXIMADA 21 LITROS. PESO LÍQUIDO 20 KG. DIMENSÕES INTERNAS DA CÂMARA (DIÂMETRO X COMPRIMENTO): 250X400MM. DIMENSÕES EXTERNAS DA AUTOCLAVE (ALTURA X LARGURA X COMPRIMENTO): 380X450X600MM. POTÊNCIA 1000W. PRESSÃO DE TRABALHO 1KPA= 1KGF/CM2. TEMPERATURA PADRÃO 0.M.S ATÉ 121°C. DISPOSITIVOS DE SEGURANÇA 03. TENSÃO 127 OU 220 V. CICLO DE SECAGEM DE SÉRIE. BANDEJAS INTERNAS ALUMÍNIO (02).	UND.	1	SANTAREM	R\$	3.184,00	três mil, cento e oitenta e quatro reais	R\$	3.184,00	três mil, cento e oitenta e quatro reais
28	BIOMBO PLUMBÍFERO RETO C/ 1MM DE CHUMBO - ARMAÇÃO EM AÇO - COM VISOR PLUMBÍFERO; ARMAÇÃO EM AÇO, DOTADO DE RODÍZIOS COM FREIOS; TAMANHO: 180X80CM, EQUIVALÊNCIA DE PB: 1MM	UND.	1	N MARTINS	R\$	4.725,81	quatro mil, setecentos e vinte e cinco reais e oitenta e um centavos	R\$	4.725,81	quatro mil, setecentos e vinte e cinco reais e oitenta e um centavos
29	COMPRESSOR - COMPRESSOR DE AR TOTALMENTE ISENTO DE ÓLEO, COM CAPACIDADE PARA ATENDER 1 CONSULTÓRIO, MOTOR DE 2,0 HP, DESLOCAMENTO DE 170 L/MIN, RESERVATÓRIO REVESTIDO COM DRENO DE FÁCIL ACESSO, BLOCO COMPRESSOR EM ALUMÍNIO, MANÔMETRO ACOPLADO AO RESERVATÓRIO JUNTO A SAÍDA DE AR, VÁLVULA DE RETENÇÃO, PRESSOSTATO AUTOMÁTICO LIGA/DESLIGA. RESERVATÓRIO COM TRATAMENTO ANTI-OXIDANTE, COM FILTRO INSTALADO PARA ELIMINAÇÃO DE ÁGUA CONDENSADA COM REGULADOR DE PRESSÃO NA SAÍDA DE AR.	UND.	1	BIOTRON	R\$	5.069,84	cinco mil e sessenta e nove reais e oitenta e quatro centavos	R\$	5.069,84	cinco mil e sessenta e nove reais e oitenta e quatro centavos
30	MOCHOS ODONTOLÓGICOS A GÁS: SISTEMA DE ELEVAÇÃO COM MOVIMENTOS A GÁS. ENCOSTO ANATÔMICO COM AJUSTE DE APROXIMAÇÃO E APOIO LOMBAR. BASE COM 5 RODÍZIOS. ESTOFAMENTO EM MATERIAL RÍGIDO E RESISTENTE, DENSIDADE ADEQUADA E ANTI-DEFORMANTE. ASSENTO COM ELEVAÇÃO CENTRAL E REBAIXAMENTO DAS BORDAS ANTERIORES. ACABAMENTO LISO, ALTURA REGULÁVEL. OU SIMILAR.	UND.	1	MZ	R\$	616,00	seiscentos e dezesseis reais	R\$	616,00	seiscentos e dezesseis reais.
31	NEGATOSCÓPIO ODONTOLÓGICO COM SISTEMA DE ILUMINAÇÃO FLUORESCENTE, BIVOLT; COM LUPA; DIMENSÕES APROXIMADAS DO VISOR: 325 X 210MM. MOD. SLIM LED	UND.	1	BIOTRON	R\$	212,32	duzentos e doze reais e trinta e dois centavos	R\$	212,32	duzentos e doze reais e trinta e dois centavos
32	AMALGAMADOR CÁPSULAS, DESTINADO À MISTURA DE MATERIAIS EM CÁPSULAS PRÉ-DOSADAS. CONTROLE FEITO POR TEMPORIZADOR ELETRÔNICO E TEMPO DE MISTURA UNIFORME E PRECISO. BIVOLT (110/220V). SILENCIOSO E COM BAIXA VIBRAÇÃO, COMPATÍVEL COM TODAS AS CÁPSULAS, SUPERFÍCIE LISA, FÁCIL DE LIMPAR. APRESENTANDO GARFO FLEXÍVEL QUE SE ENCAIXA EM QUALQUER CÁPSULA ARREDONDADA (CÁPSULAS DE AMÁLGAMA), E TAMBÉM NAS QUE CONTÊM ÊMBOLOS (COMO AS CÁPSULAS DE CIMENTO DE IONÔMERO DE VIDRO). BIVOLT: DEVE OPERAR NAS VOLTAGENS ENTRE 100-120 E 220-240V, 50 E 60HZ - SENDO COMPATÍVEL COM VÁRIAS VOLTAGENS E FREQUÊNCIAS. INDICADOR DE BAIXA POTÊNCIA E FUNÇÃO DE DESLIGAR: OU SIMILAR. MOD. YG-100	UND.	1	KONDENTECH	R\$	608,00	seiscentos e oito reais	R\$	608,00	seiscentos e oito reais



33	BOMBA A VACUO - EQUIPAMENTO DE SUÇÃO DE ALTA POTÊNCIA QUE ABSORVE 1 MAIS EFICIÊNCIA A SALIVA E RESÍDUOS. DEVE SER CONSTRUÍDA EM LIGA DE BRONZE, MÍNIMO COM ALTA RESISTÊNCIA À CORROSÃO QUE PERMITA SUA OPERAÇÃO DIA APÓS DIA DE MANEIRA CONSISTENTE POR MUITOS ANOS. DEVE TER POTÊNCIA - 1/2 HP, COM VÁCUO MÁXIMO DE 400MM/HG, PROPORCIONANDO ALTA SUÇÃO, PODENDO OPERAR ATÉ 2 CONSULTÓRIOS SIMULTANEAMENTE. DEVE POSSUIR FILTRO SEPARADOR DE DETRITOS, GARANTINDO MAIOR SEGURANÇA, EVITANDO DESGASTES E TRAVAMENTOS, AUMENTANDO A VIDA ÚTIL DO EQUIPAMENTO, SAÍDA DE SUÇÃO PARA ESGOTO COM SAÍDA ÚNICA PARA AR E LÍQUIDO, LEVANDO-OS DIRETAMENTE PARA O ESGOTO EVITANDO A CONTAMINAÇÃO DO AMBIENTE PELO AR. DEVE POSSUIR SISTEMA ANTIVIBRAÇÃO, PROPORCIONANDO BAIXO O NÍVEL DE RUÍDO. A BASE DA ESTRUTURA DEVE SER DE AÇO, RESISTENTE. DEVE POSSUIR COBERTURA EM ABS, COM CANTOS ARREDONDADOS DE FÁCIL LIMPEZA E DESINFECÇÃO. TENSÃO DE ALIMENTAÇÃO: BIVOLT: 110/220V, PERMITINDO ALTERAR A VOLTAGEM NO ATO DA INSTALAÇÃO. CONSUMO DE ÁGUA DE 450ML POR MINUTO, PODE SER INSTALADA ATÉ 5 METROS DO PONTO DE SUÇÃO MANTENDO SUA PERFORMANCE. O PRODUTO DEVE SER FABRICADO DE ACORDO COM A RESOLUÇÃO RDC 59 - ANVISA. MOD. SUCTRON ELETRONIC PLUS	UND.	1	SCHUSTER	R\$	3.244,40	três mil, duzentos e quarenta e quatro reais e quarenta centavos	R\$	3.244,40	três mil, duzentos e quarenta e quatro reais e quarenta centavos
34	APARELHO DE ULTRASSOM: O ULTRASSOM PIEZOELÉTRICO É ATIVADO POR PASTILHAS CERÂMICAS COM FREQUÊNCIA DE NO MÍNIMO 30.000HZ, AUTOCLAVÁVEL, SELETOR AUTOMÁTICO DO MODO DE OPERAÇÃO AO RETIRAR A CANETA DO SUPORTE, ALTA FREQUÊNCIA NA PONTA ATIVA, FORMANDO UMA FINA NÉVOA DE ÁGUA, SEM QUE HAJA GOTEJAMENTO, 5 NÍVEIS DE POTÊNCIA DO ULTRASSOM: BAIXA, BAIXA/MÉDIA, MÉDIA, MÉDIA/ALTA E ALTA. PS (PONTAS) COM VÁRIOS MODELOS: PERIODONTIA, ENDODONTIA, DENTÍSTICA, PRÓTESE E PREPARAÇÃO CAVITÁRIA; PEÇA DE MÃO PRODUZIDA EM ALUMÍNIO ANODIZADO, AJUSTE NO PAINEL DO VOLUME DE ÁGUA, ENTRADA DE AR E ÁGUA COM BITOLAS DESIGUAIS, PEDAL DE ACIONAMENTO ÚNICO, FREQUÊNCIA: 50/60 HZ; PRESSÃO DE ENTRADA DE ÁGUA: 14 PSI A 40 PSI; PRESSÃO DE ENTRADA DE AR: 60 PSI A 80 PSI; VOLTAGEM: BIVOLT. MOD. SCALER JET	UND.	1	KONDETECH	R\$	2.066,40	dois mil e sessenta e seis reais e quarenta centavos	R\$	2.066,40	dois mil e sessenta e seis reais e quarenta centavos
35	JATO DE BICARBONATO: PEÇA DE MÃO, COM DEPÓSITO DE BICARBONATO ACOPLADO, TOAS AS PEÇAS METÁLICAS RESISTENTES À OXIDAÇÃO, TAMPA DO DEPÓSITO COM VISOR TRANSPARENTE, REGULAGEM DO FLUXO DE ÁGUA, ACIONAMENTO ATRAVÉS DO PEDAL DO EQUIPO, CONECTADO AO TERMINAL DO EQUIPO (ENCAIXE BORDEN). NÃO NECESSITA DE INSTALAÇÃO, FACILMENTE DESMONTÁVEL, COM PONTEIRA REMOVÍVEL E AUTOCLAVÁVEL. PRESSÃO DE ENTRADA DE ÁGUA: 14 PSI A 40 PSI; PRESSÃO DE ENTRADA DE AR: 30 PSI A 40 PSI; VOLTAGEM: BIVOLT. MOD. PRACTICAL JET	UND.	1	KONDETECH	R\$	388,80	trezentos e oitenta e oito reais e oitenta centavos	R\$	388,80	trezentos e oitenta e oito reais e oitenta centavos
36	SELADORA DE PAPEL GRAU CIRÚRGICO, MANUAL, COMPACTA, POSSUI UMA ALAVANCA PARA SELAR E UMA FACA DE DUPLO CORTE PARA CORTAR O PAPEL, LARGURA DA SOLDA 13 MM DE ACORDO COM O EXIGIDO PELA ANVISA, SOLDA ÚTIL 300 MM, POSSUI PROTEÇÃO PARA O SUPORTE DA FACA DE CORTE, ESTRUTURA EM AÇO, PINTURA ELETROSTÁTICA, 220V, MOD. SELA-TECH	UND.	1	KONDETECH	R\$	1.075,20	mil e setenta e cinco reais e vinte centavos	R\$	1.075,20	mil e setenta e cinco reais e vinte centavos
37	IMPRESSORA COLORIDA MULTIFUNCIONAL: TECNOLOGIA DE IMPRESSÃO: TECNOLOGIA DE JATO DE TINTA MICROPIEZO DE 4 CORES (CMYK), RESOLUÇÃO: ATÉ 5760 X 1440 DPI DE RESOLUÇÃO OTIMIZADA EM VÁRIOS TIPOS DE PAPEL, GARRAFAS COM TINTA ORIGINAL: 1 GARRAFA COM TINTA PRETA: RENDE ATÉ 4.500 PÁGINAS 3 GARRAFAS DE TINTA COLORIDA (CIANO, MAGENTA, AMARELO): RENDEM ATÉ 7.500 PÁGINAS, TAMANHO DA GOTA DE TINTA: 3 PICOLITROS, VELOCIDADE DE IMPRESSÃO: MÁXIMA PRETO 33 PPM / EM CORES 15 PPM NORMAL PRETO 10 ISO PPM / EM CORES 5 ISO PPM, CAPACIDADE DE PAPEL: BANDEJA DE ENTRADA PARA PAPEL 100 FOLHAS / 10 ENVELOPES BANDEJA DE SAÍDA 30 FOLHAS, UTILIZAÇÃO DO PAPEL: FOLHAS INDIVIDUAIS 10 X 15 CM (4" X 6"), 13 X 18 CM (5" X 7"), 20 X 25 (8" X 10") CARTA, LEGAL, OFÍCIO (21,6 X 35,6 CM), A4, A5, A6 E B5 SUPORTA DIFERENTES TIPOS DE PAPÉIS, PAPEL SULTE COMUM E PAPÉIS FOTOGRAFICOS PARA JATO DE TINTA, ENVELOPES Nº 10, DL (110 X 220 MM), C6 (114 X 162 MM) TIPOS ENVELOPE COMUM E FOTOGRAFICOS PARA JATO DE TINTA, TIPO DE SCANNER: BASE PLANA COM SENSOR DE LINHAS CIS COLORIDO, ÁREA DE DIGITALIZAÇÃO: MÁXIMA 21,6 X 29,7 CM (8,5" X 11,7"), RESOLUÇÃO DO SCANNER: ÓTICA: 1200 DPI, HARDWARE: 1200 X 2400 DPI, INTERPOLADA: 9600 X 9600 DPI, PROFUNDIDADE DE CORES: CORES DE 48 BITS, TAMANHO DAS CÓPIAS: 10 X 15 CM (4" X 6"), CARTA, A4, INTERFACE E CONECTIVIDADE: USB 2.0 DE ALTA VELOCIDADE (COMPATÍVEL COM USB 1.1), WI-FI (802.11 B/G/N), COMPATIBILIDADE: WINDOWS® XP/XP PROFESSIONAL X64 EDITION/VISTATM /7/8/8.1/10 MAC® OS X 10.6.8, 10.7.X, 10.8.X, 10.9.X, 10.10.X, 10.11X REQUISITOS PARA WINDOWS® E MACINTOSH® • 512MB RAM (1GB RECOMENDADO) • MONITOR SVGA DE PELO MENOS 256 CORES • 550MB DE ESPAÇO EM DISCO • CONEXÃO USB (CABO INCLUSO) (1GB RECOMENDADO) • UNIDADE DE CD-ROM OU DVD-ROM REQUISITOS ADICIONAIS PARA WINDOWS • PENTIUM® 1 GHZ OU SUPERIOR RECOMENDADO REQUISITOS ADICIONAIS PARA MACINTOSH • REQUIERE 1GB DE RAM RECOMENDADO, DIMENSÕES E PESO: (LARGURA X PROFUNDIDADE X ALTURA) 44,5 X 30,4 X 16,9 CM (17,5" X 12,0" X 6,7") 4,9 KG (10,8 LB). ITENS INCLUSOS: CABO USB, GUIA RÁPIDO DE INSTALAÇÃO, CD COM DRIVERS E MANUAIS, 1 GARRAFA DE TINTA PRETA E 3 GARRAFAS DE TINTA COLORIDA (CIANO, MAGENTA E AMARELA).	UND.	2	EPSON	R\$	1.372,80	mil trezentos e setenta e dois reais e oitenta centavos	R\$	2.745,60	dois mil, setecentos e quarenta e cinco reais e sessenta centavos



38	ESTABILIZADOR 1500VA: CARACTERÍSTICAS DE ENTRADA: TENSÃO NOMINAL DE ENTRADA (V~): 115 / 220, FAIXA DE TENSÃO PARA REGULARIZAÇÃO (V~): 89,1-140,9/176-264, MÁXIMA TENSÃO PERMITIDA (V~): 150/270, SELEÇÃO DE ENTRADA: AUTOMÁTICO, FREQUÊNCIA (HZ): 60, FAIXA DE VARIAÇÃO DE FREQUÊNCIA (HZ): 57-63, CORRENTE NOMINAL DE ENTRADA (A~): 14,0/7,4, FUSÍVEL DE ENTRADA: 2X12A, 250V REDE 115V, 1X12A, 250V REDE 220V (6,3X32MM), TIPO DO FUSÍVEL: AÇÃO RÁPIDA, PLUGUE DO CABO DE FORÇA: PADRÃO NBR14136, CARACTERÍSTICAS DE SAÍDA: POTÊNCIA NOMINAL (VA/W): 1500 / 1500, TENSÃO NOMINAL DE SAÍDA (V~): 115, DISTORÇÃO HARMÔNICA: NÃO INTRODUZ, REGULAÇÃO NA SAÍDA (%): +/-6%, NÚMERO DE TOMADAS: 6 NBR 14136.	UND.	2	BMI	R\$	552,00	quinhentos e cinquenta e dois reais	R\$	1.104,00	mil cento e quatro reais
39	PROJETOR MULTIMÍDIA - ESPECIFICAÇÕES ÓPTICAS: TECNOLOGIA DE VÍDEO: DLP DE 0,55 DA TEXAS INSTRUMENTOS COM BRILLIANT COLOR, LUMINOSIDADE DE SAÍDA (LÚMENS): 2800 NORMAL; RESOLUÇÃO: NATIVA: SVGA 800 X 600, MÁXIMA: UXGA 1600 X 1200, RAZÃO DE CONTRASTE (MÁXIMA): 3000:01:00, TIPO DA LÂMPADA: 200 W CA, VIDA DA LÂMPADA (MÁXIMA): 4.000 HORAS EM USO NORMAL / 6.000 NO MODO ECO, TAMANHO DA TELA (DIAGONAL): 762 A 7620 MM (30 A 300 POLEGADAS), RAZÃO DE PROJEÇÃO: 1,95 A 2,15, DISTÂNCIA DE PROJEÇÃO: 1,2 A 13,2 M (3,9 A 43,3 PÉS), ÂNGULO DO PROJETOR: 14° WIDE / 12,7° TELELENTE: ZOOM: 1 - 1.1, FOCO: MANUAL, NÚMERO F: F = 2,41 A 2,55; F = 21,83 A 24 MM, CORREÇÃO DE TRAPÉZIO: +/- 40°; COMPATIBILIDADE DE SINAL/CONNECTIVIDADE: VELOCIDADE DE VARREDURA, HORIZONTAL: 15 A 100 KHZ VERTICAL: 50 A 120 HZ, PADRÕES DE VÍDEO SUPORTADOS: NTSC, NTSC4.43, PAL-M, N, B, D, G H, I, SECAM, COMPATIBILIDADE COM SINAL DE VÍDEO SD/HD: 480I, 576I, 480P, 576P, 720P, 1080I, COMPATIBILIDADE COM SINAL DE PC: VGA, SVGA, XGA, WXGA, WXGA+, SXGA, SXGA+, UXGA, COMPATIBILIDADE COM MACINTOSH: SIM, TERMINAIS DE ENTRADA / SAÍDA, RGBI (ANALÓGICO): 15 PINOS, VÍDEO COMPOSTO USANDO ADAPTADOR ADP-CV1E, RGBI (DIGITAL): HDMI W/ HDCP, VÍDEO 1: RCA, AUDIO 1: 1/8 POL. ESTÉREO, AUDIO: ALTO-FALANTE DE 7 W, CONTROLE EXTERNO: USB TIPO B, IV, COMPATIBILIDADE DE SINCRONISMO: SINCR. SEPARADO / SINCR. COMPOSTO / SINCR. EM G; ESPECIFICAÇÕES ELÉTRICAS: REQUISITOS DE ALIMENTAÇÃO: 100 A 240V CA, 50/60 HZ, CORRENTE DE ENTRADA: 2,7 A / 1,4 A, CONSUMO DE POTÊNCIA MODO NORMAL / MODO ECO / MODO DE ESPERA: 261 W / 213 W / 0,4 W; MECÂNICAS: ORIENTAÇÃO DE INSTALAÇÃO: MESA / FRONTAL, MESA / TRASEIRA, DIMENSÕES (LXPXA): 260 X 247 X 89 MM (10,2 X 9,7 X 3,5 POL.), PESO LÍQUIDO: 2,3 KG (5,1 LIBRAS), RUÍDO DO VENTILADOR: 35 DB NORMAL / 33 DB ECO, RUÍDO DO VENTILADOR: USA UL60950-1 FCC PARTE 15 CLASSE B, CANADÁ CSA60950-1, NOM; REQUISITOS AMBIENTAIS: TEMPERATURA DE OPERAÇÃO: 5°A 40°C (41° A 10	UND.	2	GOLDENTECH	R\$	2.224,00	dois mil, duzentos e vinte e quatro reais	R\$	4.448,00	quatro mil, quatrocentos e quarenta e oito reais
40	ARQUIVO EM AÇO - COM 4 GAVETAS COM RODÍZIOS DESLIZANTES, PARA PASTAS SUSPENSAS TAMANHO OFÍCIO, EM CHAPA 26 (0,48MM), TRATADA E FOSFATIZADA, COM FECHADURA QUE TRAVA SIMULTANEAMENTE AS 4 GAVETAS. MEDIDAS PADRÃO: ALTURA: 1,34 M, LARGURA: 0,47 M, PROFUNDIDADE: 0,71 M. PINTURA EPÓXI, COR CINZA ROYAL.	UND.	1	AÇO CONFIANÇA	R\$	756,80	setecentos e cinquenta e seis reais e oitenta centavos	R\$	756,80	setecentos e cinquenta e seis reais e oitenta centavos
41	ARMÁRIO EM AÇO COM CHAVE, 02 PORTAS - EM AÇO, 04 PRATELEIRAS. DIMENSÕES APROXIMADAS: 1,80 A 2,1 X 0,7 A 1,1 X 0,35 M, CAPACIDADE DE 50 KG POR PRATELEIRA.	UND.	1	AÇO CONFIANÇA	R\$	947,20	novecentos e quarenta e sete reais e vinte centavos	R\$	947,20	novecentos e quarenta e sete reais e vinte centavos
43	BALANÇA DE CONTROLE CORPORAL CORPO INTEIRO ATÉ 150 KG - CARACTERÍSTICAS: 7 INDICADORES DE PARÂMETROS CORPORAIS: - PESO CORPORAL - GORDURA CORPORAL - ÍNDICE DE MASSA CORPORAL (IMC) - MÚSCULOS ESQUELÉTICOS - GORDURA VISCERAL - METABOLISMO BASAL - IDADE CORPORAL - ANÁLISE COMPLETA DA COMPOSIÇÃO CORPORAL (CORPO INTEIRO) - PERFIL PESSOAL + CONVIVADO - CAPACIDADE DE 150KG, COM INCREMENTOS DE 100G - 1 ANO DE GARANTIA CONTEÚDO DA EMBALAGEM: - BALANÇA DE CONTROLE CORPORAL (CORPO INTEIRO) - MANUAL - PILHAS DIMENSÕES: ALTURA APROXIMADAS: 350 MM LARGURA APROXIMADAS: 300 MM PROFUNDIDADE APROXIMADAS: 147 MM PESO APROXIMADO: 2,1 KG GARANTIA: - 12 MESES	UND.	2	OMROM	R\$	800,00	oitocentos reais	R\$	1.600,00	mil e seiscentos reais



44	MESA DE REUNIÃO PARA ESCRITÓRIO REDONDA 120CM - INFORMAÇÕES TÉCNICAS POSSUI SUPORTE PARA TECLADO: NÃO POSSUI PASSA CABOS: NÃO ACABAMENTO: BP ACOMPANHA MANUAL DE INSTALAÇÃO: SIM ALTURA APROXIMADAS: 75 CM AMBIENTE: ESCRITÓRIO COMPLEXIDADE DA MONTAGEM: ALTA: DEVE SER MONTADO POR UM MONTADOR ESPECIALIZADO COR: CINZA COR INTERNA: CINZA COR PREDOMINANTE: CINZA ESCALA DE BRILHO: FOSCO ESTILO: CLÁSSICO FORMATO: REDONDA GARANTIA DO FORNECEDOR: 03 MESES ITENS INCLUSOS: 1 MESA DE REUNIÃO REDONDA E MANUAL DE MONTAGEM. LARGURA APROXIMADAS: 120 CM MATERIAL PRINCIPAL: MDP NECESSITA MONTAGEM: SIM PESO APROXIMADO: 17,7 KG POSSUI GAVETAS: NÃO POSSUI PÉS: NÃO POSSUI PORTA OBJETOS: NÃO POSSUI PORTAS: NÃO POSSUI PRATELEIRAS: NÃO PROFUNDIDADE APROXIMADAS: 120 CM SAPATAS NIVELADORAS: SIM SISTEMA DE MONTAGEM: PARAFUSOS, CAVILHAS E MINIFIX. SUPORTA ATÉ (KG): 30 KG APROXIMADAS	UND.	1	MAP MÓVEIS	R\$	268,80	duzentos e sessenta e oito reais e oitenta centavos	R\$	268,80	duzentos e sessenta e oito reais e oitenta centavos
45	VENTILADOR DE COLUNA - TORRE/PEDESTAL OSCILANTE 60 CM - VENTILADOR INDUSTRIAL DE COLUNA OSCILANTE 60CM - CARACTERÍSTICAS TÉCNICAS: TENSÃO: BIVOLT (CHAVE SELETORA) POTÊNCIA APROXIMADAS: 140 W ROTAÇÃO APROXIMADAS: 1650 RPM DIÂMETRO APROXIMADAS: 60 CM VAZÃO NOMINAL: 250 M³/MIN APROXIMADAS HÉLICE: 3 PÁS GRADE: METÁLICA 120 FIOS APROXIMADAS COR: PRETO ALTURA: AJUSTÁVEL (ATÉ 1,8M) LARGURA APROXIMADAS: 60 CM PROFUNDIDADE APROXIMADAS: 29 CM PESO APROXIMADAS: 8,5 KG GARANTIA: 6 MESES	UND.	2	TRON	R\$	261,52	duzentos e sessenta e um reais e cinquenta e dois centavos	R\$	523,04	quinhentos e vinte e três reais e quatro centavos
46	CADEIRA BISTÔ EMPILHÁVEL BRANCA - CADEIRA EMPILHÁVEL SEM BRAÇOS, POSSUI ANTI-DERRAPANTES - CAPACIDADE 120 KG - USO INTERNO E EXTERNO - CONFORME PORTARIA DO INMETRO Nº 213/2007.	UND.	20	IBAP	R\$	30,40	trinta reais e quarenta centavos	R\$	608,00	seiscentos e oito reais
47	MICROFONE DE MÃO MULTIFUNCIONAL COM FIO - É O MICROFONE QUE OFERECE EXCELENTE QUALIDADE PARA QUEM PROCURA UM MICROFONE COM PREÇO COMPETITIVO E MUITA QUALIDADE. PROPORCIONA EXCELENTE QUALIDADE SONORA PARA VÁRIAS APLICAÇÕES, INCLUINDO VOCAL, KARAOKÊ, PODCASTING E CAPTAÇÃO DE INSTRUMENTOS. O MICROFONE TEM CABO COM CONECTOR 1/4, E PERMITE SUA UTILIZAÇÃO COM SISTEMAS PORTÁTEIS DE GRAVAÇÃO. COMO É UM MICROFONE UNIDIRECIONAL, O AJUDA A REDUZIR A RETROALIMENTAÇÃO E AMPLIA A RESPOSTA DE FREQUÊNCIA, O QUE RESULTA NUMA QUALIDADE SONORA SUPERIOR. CONTEÚDO DA EMBALAGEM 1 MICROFONE SV100, 1 CABO XLR / P10 MIC 4,5 MTS EXTENSÃO DO CABO 4,5 MTS IMPEDÂNCIA 600 OHMS PESO APROXIMADO DA EMBALAGEM DO PRODUTO (KG) 0,9 KG PESO LÍQ. APROXIMADO DO PRODUTO (KG) 0,8 KG POSSUI CABO SIM REFERÊNCIA DO MODELO SV100 SENSIBILIDADE -52 DBV/PA* AT 1KHZ *1 PA=94 DB SPL TIPO DE MICROFONE DINÂMICO	UND.	2	SHURE	R\$	368,00	trezentos e sessenta e oito reais	R\$	736,00	setecentos e trinta e seis reais
48	CAIXA AMPLIFICADA APP 100W RMS 8" F CARACTERÍSTICAS: COR: PRETO/DOURADO POTÊNCIA RMS: 100W CANAIS: CANAL 1: BLUETOOTH,USB,SD CARD E FM/ CONTROLE REMOTO COM TROCA DE PASTAS/ AUXILIAR - IPHONE, IPOD, IPAD, TABLETS, CELULARES, MP3, CD, DVD, TV/ACORDEON/MICROFONE/VIOLÃO/CAVAQUINHO CANAL 2: MIC 1+VIOLÃO/CAVAQUINHO/MIC 2+VIOLÃO/CAVAQUINHO EQUALIZADOR: 2 VIAS (GRAVES E AGUDOS) ALTO FALANTE: WOOFER 8" E TWEETER 2 1/2" ALIMENTAÇÃO: BIVOLT AUTOMÁTICO (COM FONTE CHAVEADA) 90-240V PESO E DIMENSÕES: ALTURA APROXIMADAS (CM): 51,0 LARGURA APROXIMADAS (CM): 42,1 PROFUNDIDADE APROXIMADAS (CM): 21,8 PESO APROXIMADAS: 8KG CONTEÚDO DA EMBALAGEM: 1 CAIXA AMPLIFICADA 1 MANUAL DO PRODUTO 1 CABO DE FORÇA GARANTIA: 12 MESES	UND.	2	LL	R\$	1.920,00	mil novecentos e vinte reais	R\$	3.840,00	três mil, oitocentos e quarenta reais



49	ROLOS DE POSICIONAMENTO, TAMANHO PEQUENO.	UND.	4	SHOPINGSPUMA	R\$ 64,00	sessenta e quatro reais	R\$ 256,00	duzentos e cinquenta e seis reais
50	ROLOS DE POSICIONAMENTO, TAMANHO MÉDIO.	UND.	4	SHOPINGSPUMA	R\$ 56,00	cinquenta e seis reais	R\$ 224,00	duzentos e vinte e quatro reais
51	ROLOS DE POSICIONAMENTO, TAMANHO GRANDE.	UND.	4	SHOPINGSPUMA	R\$ 72,00	setenta e dois reais	R\$ 288,00	duzentos e oitenta e oito reais
52	CUNHA DE POSICIONAMENTO (50X50X30)	UND.	2	SHOPINGSPUMA	R\$ 184,00	cento e oitenta e quatro reais	R\$ 368,00	trezentos e sessenta e oito reais
53	COLCHONETES (1,20X60X4 CM CXLXA)	UND.	5	SHOPINGSPUMA	R\$ 232,00	duzentos e trinta e dois reais	R\$ 1.160,00	mil cento e sessenta reais
65	AR CONDICIONADO (TIPO SPLIT) - 12.000 BTU'S- CAPACIDADE DE REFRIGERAÇÃO DE 12.000 BTU'S. VOLTAGEM 220 V. SISTEMA ESPECIAL DE TRIPLA FILTRAGEM, COM EXCLUSIVO FILTRO HEPA; DISPLAY DE TEMPERATURA DIGITAL; CONTROLE REMOTO COM DISPLAY EM CRISTAL LÍQUIDO; TIMER DIGITAL DE 24 HORAS; ENTRADA SUPERIOR DE AR; FUNÇÃO DIRECTIO: QUANDO ACIONADA, ALTERA O ÂNGULO DA ALETA HORIZONTAL; CAPACIDADE DE RESFRIAMENTO: 7.000 BTUS; COM AQUECIMENTO: NÃO; FUNÇÕES: AUTO, SIGAME, SLEEP, SWING, TIMER, TURBO; THERMOSTATO: DIGITAL; CONTROLE REMOTO: SIM ; FILTRO DE AR: ANTI-ÁCARO, ANTI-BACTÉRIA, ANTI-FUNGO. COR: BRANCO; CLASSIFICAÇÃO PROCEL - A	UND.	7	AGRATTO	R\$ 1.982,40	mil novecentos e oitenta e dois reais e quarenta centavos	R\$ 13.876,80	treze mil, oitocentos e setenta e seis reais e oitenta centavos
66	ARMÁRIO COM 01 PORTA E TRÊS PRATELEIRAS EM VIDRO (ARMÁRIO VITRINE) -LATERAIS, FUNDO E TETO EM CHAPA DE AÇO, FECHADURA TIPO YALE - PÉS PROTEGIDOS POR PONTEIRAS PLÁSTICAS; ACABAMENTO COM PINTURA ELETROSTÁTICA A PÓ (BRANCA). DIMENSÕES MÍNIMAS: 1,50 M DE ALTURA X 0,50 M DE LARGURA X 0,35 M DE PROFUNDIDADE.	UND.	2	SANTA CLARA	R\$ 880,00	oitocentos e oitenta reais	R\$ 1.760,00	mil setecentos e sessenta reais
67	ARMÁRIO EM AÇO COM CHAVE, 02 PORTAS - EM AÇO, 04 PRATELEIRAS. DIMENSÕES APROXIMADAS: 1,80 A 2,1 X 0,7 A 1,1 X 0,35 M, CAPACIDADE DE 50 KG POR PRATELEIRA.	UND.	24	AÇO CONFIANÇA	R\$ 947,20	novecentos e quarenta e sete reais e vinte centavos	R\$ 22.732,80	vinte e dois mil, setecentos e trinta e dois reais e oitenta centavos
68	ARQUIVO EM AÇO - COM 4 GAVETAS COM RODÍZIOS DESLIZANTES, PARA PASTAS SUSPENSAS TAMANHO OFÍCIO, EM CHAPA 26 (0,48MM), TRATADA E FOSFATIZADA, COM FECHADURA QUE TRAVA SIMULTANEAMENTE AS 4 GAVETAS. MEDIDAS PADRÃO: ALTURA: 1,34 M, LARGURA: 0,47 M, PROFUNDIDADE: 0,71 M. PINTURA EPÓXI, COR CINZA ROYAL.	UND.	8	AÇO CONFIANÇA	R\$ 756,80	setecentos e cinquenta e seis reais e oitenta centavos	R\$ 6.054,40	seis mil e cinquenta e quatro reais e quarenta centavos
69	ASPIRADOR CIRÚRGICO 6 À 10 LITROS COM SUPORTE - ASPIRADOR CIRÚRGICO É UM APARELHO QUE VISA ASPIRAR SECREÇÕES E FLUIDOS CORPORAIS UTILIZANDO UM CONTROLE DE PRESSÃO DE VÁLVULA REGULÁVEL COM MANÔMETRO INDICATIVO DE PRESSÃO E MOTOR A PISTÃO ISENTO DE ÓLEO. - MANGUEIRA DE SILICONE - COMPRESSOR ISENTO DE ÓLEO - VÁLVULA REGULADORA DE VÁCUO COM AGULHA INOX - AGULHA CENTRAL DE INOX - POTÊNCIA DE 1/3 OU 1/4 HP 50/60 HZ - ROTAÇÃO 1750 RPM - PROTETOR TÉRMICO - FRASCO AUTOCLAVÁVEL EM POLICARBONATO. DADOS TÉCNICOS FRASCOS 1 FRASCO - VÁCUO MÁXIMO 30 POL.HG - ALIMENTAÇÃO ELÉTRICA BIVOLT - GARANTIA DO FABRICANTE 12 MESES - TAMANHO DO FRASCO: CAPACIDADE DE 06 À 10 LITROS. FLUXO LIVRE 24 L/MIN - REGISTRO ANVISA CONSULTE - BATERIA INTERNA NÃO - ORIENTAÇÃO LEIA O MANUAL DE INSTRUÇÕES ANTES DO USO. SUPORTE PEDESTAL COM RODÍZIO. MOD. A 45 PLUS	UND.	2	OLIDEF	R\$ 2.864,00	dois mil, oitocentos e sessenta e quatro reais	R\$ 5.728,00	cinco mil, setecentos e vinte e oito reais

PREFEITURA MUNICIPAL DE SÃO PAULO

70	BALANÇA INFANTIL DIGITAL ANTROPOMÉTRICA 30 KILOS DIVISÃO 100 G; CONCHA ACRÍLICA - CAPACIDADE PARA 30 KG; DIVISÕES DE 100 G; PÉS REGULÁVEIS EM BORRACHA SINTÉTICA; CONCHA ANATÔMICA EM ACRÍLICO COM MEDIDA DE 540 X 290 MM; CHAVE SELETORA DE TENSÃO 110 / 220 V; DISPLAY COM 6 DÍGITOS; FUNÇÃO DA TECLA TARA NO PAINEL FRONTAL; PESO LÍQUIDO DE 5,845 KG; MOD. 109 E ACRILICO	UND.	2	WELMY	R\$ 1.212,64	mil duzentos e doze reais e sessenta e quatro centavos	R\$ 2.425,28	dois mil, quatrocentos e vinte e cinco reais e vinte e oito centavos
71	BALANÇA MÉDICA ANTROPOMÉTRICA DIGITAL 200KG - ESTRUTURA EM CHAPA DE AÇO CARBONO; - CAPACIDADE 200 KG, DIVISÕES DE 100 G; - PROTEÇÃO DA CÉLULA DE CARGA CONTRA IMPACTOS LATERAIS; - RÉGUA ANTROPOMÉTRICA ATÉ 2,00 M EM ALUMÍNIO ANODIZADO, COM DIVISÃO DE 0,5 CM; - FONTE EXTERNA APROXIMADAS 90 A 240 VAC C/ CHAVEAMENTO AUTOMÁTICO; - BALANÇA BI VOLT (110V/220V) AUTOMÁTICA (REGULA A VOLTAGEM SOZINHA, BASTA LIGAR NA TOMADA); - DISPLAY LED DE 6 DÍGITOS DE 15 MM DE ALTURA E 6,5 MM DE LARGURA COM BACKLIGHT; - FUNÇÃO TARA ATÉ CAPACIDADE MÁXIMA; - HOMOLOGADAS PELO INMETRO E AFERIDAS PELO IPEM; - PROCEDÊNCIA NACIONAL; - TAMANHO APROXIMADAS DA PLATAFORMA: 380X290MM. MOD. W 200 A	UND.	4	WELMY	R\$ 1.106,56	mil cento e seis reais e cinquenta e seis centavos	R\$ 4.426,24	quatro mil, quatrocentos e vinte e seis reais e vinte e quatro centavos
72	BALANÇA TIPO PLATAFORMA - BALANÇA ELETRÔNICA COM DISPLAY DIGITAL, TIPO PLATAFORMA. ESTRUTURA EM AÇO CARBONO E PLATAFORMA CONSTRUÍDA EM AÇO INOX E/OU AÇO CARBONO. CAPACIDADE MÁXIMA DE PESAGEM DE 300 KG, DIVISÃO DE PESAGEM DE 100 G EM 100 G. DIMENSÕES MÍNIMAS DA PLATAFORMA = L X P (CM) 50X50. MOD. W 300 (50X60) COM COLUNA	UND.	1	WELMY	R\$ 1.390,40	mil trezentos e noventa reais e quarenta centavos	R\$ 1.390,40	mil trezentos e noventa reais e quarenta centavos
74	BANCO GIRATÓRIO (BANQUETA) TOTALMENTE INOX C/ RODÍZIOS - DESCRIÇÃO DO PRODUTO BANCO GIRATÓRIO TOTALMENTE INOX, CONSTRUÍDO EM TUBOS DE 7/8" X 1,2MM. ASSENTO EM CHAPA INOX 0,80MM COM 28 CM DE DIÂMETRO. ALTURA MÍNIMA: 0,41M; ALTURA MÁXIMA: 0,64M. PÉS COM RODÍZIOS DE 2"	UND.	2	SANTA CLARA	R\$ 896,00	oitocentos e noventa e seis reais	R\$ 1.792,00	mil setecentos e noventa e dois reais
75	BANQUETA PARA PARTO VERTICAL - PODE SER USADO EM HOSPITAL, CASAS DE PARTO OU EM PARTO DOMICILIAR. • DESIGN DESENVOLVIDO PARA MAXIMIZAR O CONFORTO E A ESTABILIDADE PARA ATÉ 200 KG • FEITA COM POLI ETILENO DE MEDIA DENSIDADE PEMD • FÁCIL PARA LIMPAR, NÃO POSSUI EMENDAS OU FRESTAS • ABERTA NA FRENTE, PERMITE TOTAL VISUALIZAÇÃO DO PROCESSO DO PARTO • PODE SER USADO NO CHÃO OU SOBRE A CAMA PPP • DESIGN ESPECIAL DO ACENTO, PERMITE TOTAL CONFORTO PARA A PARTURIENTE, AO MESMO TEMPO EM QUE O CÔCCIX E OSSOS DA BACIA FICAM LIVRES • PODE SER USADO SOB O CHUVEIRO • PESO APROXIMADO: 3,0 KG (BANQUETA) • LAUDO DA FALCÃO BAUER - AGUENTA 1.300 KG DE FORÇA.	UND.	1	ILITHIA	R\$ 912,00	novecentos e doze reais	R\$ 912,00	novecentos e doze reais
76	BEBEDOURO/PURIFICADOR REFRIGERADOR - COM DUAS TORNEIRAS, ÁGUA NATURAL E GELADA. MATERIAL: GABINETE EM CHAPA DE AÇO GALVANIZADA; TORNEIRAS CROMADAS; RESERVATÓRIO EM AÇO INOX. PESO APROXIMADO DE 16,8 KG. DIMENSÕES APROXIMADAS: LARGURA 37,5 CM, ALTURA 94 CM E PROFUNDIDADE 29,2 CM. CAPACIDADE TOTAL DE 3,45 ML, COM UM PURIFICADOR DE ÁGUA.	UND.	4	BELLIERE	R\$ 1.054,40	mil e cinquenta e quatro reais e quarenta centavos	R\$ 4.217,60	quatro mil, duzentos e dezessete reais e sessenta centavos



77	BERÇO AQUECIDO - EQUIPAMENTO COM SISTEMA DE AQUECIMENTO (CALOR IRRADIANTE POR ELEMENTO AQUECEDOR LOCALIZADO NA PARTE SUPERIOR) - BERÇO. POSSUIR GIRO BILATERAL NO PLANO HORIZONTAL PARA POSICIONAMENTO DO APARELHO DE RAIOS X; POSSUIR BANDEJA PARA ALOJAMENTO DO FILME RADIOGRÁFICO. LEITO DO RECÉM NASCIDO CONSTRUÍDO EM MATERIAL PLÁSTICO RADIO TRANSPARENTE COM LATERAIS REBATÍVEIS E/OU REMOVÍVEIS PARA FACILITAR O ACESSO AO PACIENTE, AJUSTES DO LEITO NAS INCLINAÇÕES MÍNIMAS DE TRENDELENBURG E PRÓCLIVE; COLCHÃO DE ESPUMA DE DENSIDADE ADEQUADA AO LEITO DO PACIENTE EM MATERIAL ATÓXICO E AUTOCLAVÁVEL, COM REVESTIMENTO REMOVÍVEL E ANTIALÉRGICO NAS DIMENSÕES DO BERÇO. ESTRUTURA EM AÇO PINTADO EM TINTA EPÓXI OU SIMILAR, MOBILIDADE ATRAVÉS DE RODÍZIOS COM FREIOS E PARA CHOQUES FRONTAL E TRASEIRO. DISPLAY A LED OU LCD, PARA INDICAÇÃO DE TEMPERATURA E POTÊNCIA DESEJADA, RELÓGIO APGAR E ALARMES; MEMÓRIA PARA RETENÇÃO DOS VALORES PROGRAMADOS. SISTEMA DE CONTROLE MICROPROCESSADO, COM MODO DE OPERAÇÃO SERVO CONTROLADO ATRAVÉS DE SENSOR LIGADO AO RN E MANUAL; RELÓGIO APAGAR INCORPORADO; ALARMES AUDIOVISUAIS INTERMITENTES PARA VISUALIZAÇÃO DA FALTA DE ENERGIA; FALHA NA RESISTÊNCIA DE AQUECIMENTO; FALTA DE SENSOR OU DESALOJAMENTO DO SENSOR NO PACIENTE; HIPOTERMIA E HIPERTERMIA; ALTA TEMPERATURA PROLONGADA; ADVERTÊNCIA DE ROTINA. DEVERÁ ACOMPANHAR O EQUIPAMENTO NO MÍNIMO: BANDEJA SOB O LEITO PARA ARMAZENAMENTO DE MATERIAIS DIVERSOS E HASTE PARA SUPORTE DE SORO. ALIMENTAÇÃO ELÉTRICA: BIVOLT, 127/220 VOLTS, INCLUI CABO ELÉTRICO - 50 OU 60 HZ. MOD. MATRIX R	UND.	2	OLIDEF	R\$	15.872,00	quinze mil, oitocentos e setenta e dois reais	R\$	31.744,00	trinta e um mil, setecentos e quarenta e quatro reais
78	BIOMBO - MATERIAL DE CONFEÇÃO AÇO/FERRO PINTADO, POSSUI RODÍZIO COM TAMANHO TRIPLO.	UND.	14	SANTA CLARA	R\$	588,00	quinhentos e oitenta e oito reais	R\$	8.232,00	oito mil, duzentos e trinta e dois reais
80	BOMBA DE INFUSÃO (EQUIPO UNIVERSAL) - CONSTRUÍDA EM CAIXA PLÁSTICA DE ALTA RESISTÊNCIA. A BOMBA DE INFUSÃO UNIVERSAL POSSUI TAXA EXATA E VOLUME CONSTANTE ATRAVÉS DE UM SISTEMA EXCLUSIVO E PRECISO DE SENSORES E CONTROLE MICRO PROCESSADO, QUE ALÉM DE CONTROLAR PRECISAMENTE A TAXA DE INFUSÃO, CONTROLA MECANICAMENTE SEU MOVIMENTO DE TRANSIÇÃO ATRAVÉS DE SUA PLACA PERISTÁLTICA INTELIGENTE. PRINCIPAIS CARACTERÍSTICAS: DISPLAY: TELA DE LCD PARA AJUSTES E CONFIGURAÇÕES; PAINEL DE LED'S PARA REGISTRO DE VOLUME INFUNDIDO; LED'S INDICADORES DE FUNCIONAMENTO; BOMBA: COMPATÍVEL COM EQUIPOS PADRÃO DE QUALQUER MARCA; POSSUI ALARMES AUDIOVISUAIS; SENSOR DE GOTAS; AJUSTE DE VOLUME DE INFUSÃO PRÉ DEFINIDO; MODOS DE TRABALHO: ML/H E GOTAS/MIN; TRÊS NÍVEIS DE INDICAÇÃO DE OCUSÃO NO SISTEMA; FUNÇÃO PURGAR; KVO (MANTER VEIA ABERTA) COM VAZÃO AJUSTÁVEL DE 1 A 5 ML/H; GRAVAÇÃO AUTOMÁTICA DA ÚLTIMA INFUSÃO; FUNCIONAMENTO POR MAIS DE 4 HORAS EM BATERIA; CLASSE DE PROTEÇÃO IPX4; ALARMES: INDICAÇÕES SONORAS (BIP E VOZ); INÍCIO DA INFUSÃO; TÉRMINO DA INFUSÃO; INFUSÃO DA QUANTIDADE LIMITADA ENCERRADA; OCLUSÃO; DETECÇÃO DE BOLHAS; FECHAR A PORTA;INSTALAÇÃO INCORRETA; CONFIGURAÇÃO INCORRETA; VELOCIDADE DE INFUSÃO ANORMAL; SENSOR DE GOTAS DESCONECTADO; ALIMENTAÇÃO EXTERNA DESCONECTADA; BATERIA FRACA; ESPECIFICAÇÕES: VOLUME DE INFUSÃO: DE 1ML A 9.999ML; TAXA DE INFUSÃO: MODO ML/H - 1 A 1.200 ML/H (INCREMENTO DE 1 ML/H); MODO GOTAS/MIN - 1 A 266 GOTAS/MIN (INCREMENTO DE 1 GOTAS/MIN) - TAXAS DE BOLUS/PURGAR: 100 A 1.200 ML/H (INCREMENTO DE 100 ML/H) - TAXA DE KVO: 1 A 5 ML/H (INCREMENTO DE 1 ML/H) - OCLUSÃO: ALTA (800 MMHG), MÉDIA (500 MMHG), BAIXA (300 MMHG) - BATERIA E ALIMENTAÇÃO: - O EQUIPAMENTO POSSUI BATERIA INTERNA RECARREGÁVEL DC 11,1V, COM CAPACIDADE DE VARIAÇÃO DE 04 HORAS À 08 HORAS DE FUNCIONAMENTO SEM NECESSIDADE DE RECARGA. ALIMENTAÇÃO AC 100-240V - 50/60HZ, AUTOMÁTICO. PESO E DIMENSÕES: PESO LÍQUIDO APROXIMADO: 1,8 KG - DIMENSÕES APROXIMADAS: 140 X 157 X 220MM ACESSÓRIOS QUE ACOMPANHAM O EQUIPAMENTO: 01 CABO DE FORÇA - 01 BATERIA INTERNA - 02 SENSOR DE GOTAS - 01 MANUAL DE INSTRUÇÕES - CERTIFICADO DE GARANTIA. MOD. SKU IP001	UND.	3	EQUIPMED	R\$	6.828,80	seis mil, oitocentos e vinte e oito reais e oitenta centavos	R\$	20.486,40	vinte mil, quatrocentos e oitenta e seis reais e quarenta centavos
81	CADEIRA - CONFECCIONADA EM AÇO / FERRO PINTADO, COM ASSENTO/ ENCOSTO EM POLIPROPILENO, SEM BRAÇO, SEM RODIZIO E SEM REGULAGEM DE ALTURA.	UND.	173	MAP MÓVEIS	R\$	108,80	cento e oito reais e oitenta centavos	R\$	18.822,40	dezoito mil, oitocentos e vinte e dois reais e quarenta centavos



83	CAMA HOSPITALAR TIPO FAWLER MECÂNICA - CAMA FAWLER COM GRADES LATERAIS E RODÍZIO - ESTRUTURA EM CANTONEIRAS DE AÇO, LEITO EM CHAPA DE AÇO PERFURADO, CABECEIRA E PESEIRA EM AÇO TUBULAR; MOVIMENTOS FAWLER ATRAVÉS DE MANIVELAS ESCAMOTEÁVEIS, PINTURA ELETROSTÁTICA APÓS TRATAMENTO ANTI-FERRUGINOSO. DIM. APROX.: 1,90X0,90X0,80, ACOMPANHA COLCHÃO DE ESPUMA D 28 ANTI-ALERGICA REVESTIDO EM NAPA NAS DIMENSÕES DA CAMA. APLICAÇÃO: ADULTO; MANIVELA: 03; LEITO: AÇO/FERRO PINTADO: CABECEIRA/ PESEIRAS REMOVÍVEIS; POLIPROPILENO OU SIMILAR; ESTRUTURA: AÇO/ FERRO PINTADO; POSSUI RODIZIO; POSSUI GRADES LATERAIS; POSSUI SUPORTE DE SORO; ACESSÓRIOS: COLCHÃO.	UND.	11	SANTA CLARA	R\$	3.656,00	três mil, seiscentos e cinquenta e seis reais	R\$	40.216,00	quarenta mil, duzentos e dezesseis reais
84	CAMA PPP COM MOVIMENTOS DE ELEVAÇÃO DE LEITO. APOIO DE PERNAS REMOVÍVEL, APOIO DE COXAS, CALCANHAR, MUNHEQUEIRAS E DISPOSITIVO PARA COLETA DE LÍQUIDOS. BASE DIVIDIDA EM NO MÍNIMO 4 SEÇÕES: DORSO, ASSENTO, PERNEIRAS E COMPLEMENTO DA PERNEIRA REMOVÍVEL. COM RODÍZIOS DE NO MÍNIMO 6 POLEGADAS DE DIÂMETRO. COM GRADES NA REGIÃO DO DORSO, INJETADAS E COM ACABAMENTO PINTADO EM POLIURETANOS. CAPACIDADE MÍNIMA DE 120 KG. ACOMPANHA COLCHÃO COMPATÍVEL COM AS DIMENSÕES DA CAMA. - ESTRUTURA DO LEITO CONSTRUÍDA EM TUBO RETANGULAR 50X30X1,20MM EM AÇO CARBONO. MOVIMENTOS: ELEVAÇÃO DORSAL; BASE TUBULAR 50 X 30 X 1,20 MM DE AÇO CARBONO COM PÉS RECUADOS; ESTRADO ARTICULADO EM CHAPA DE AÇO DE 1,0 MM DE ESPESSURA COM DOBRAS DE RESISTÊNCIA; DUAS GRADES EM POLIETILENO INJETADO ABS TERMOPLÁSTICO DE ALTA RESISTÊNCIA; DISPOSTAS NA CABECEIRA E PESEIRA; GRADES COM SISTEMA GIRATÓRIO E RETRÁTEIS QUE PERMITEM O GIRO PARA BAIXO LEITO; FACILITA A TRANSFERÊNCIA DO PACIENTE; SISTEMA DE SEGURANÇA TRAVA E DESTRAVA COMPOSTO POR PINO MOLA; CABECEIRA REMOVÍVEL EM POLIETILENO. INJETADO ABS TERMOPLÁSTICO DE ALTA RESISTÊNCIA; SUPORTE MÓVEL REFORÇADO PARA APOIO DOS PÉ COM ENGATE FÁCIL, TONANDO SE MAIS PRÁTICO E SEGURO; COMPLEMENTO PARA OS PÉS, FACILMENTE REMOVÍVEL, COM ENCOSTO PARA PERMITIR QUE FIQUE DISPOSTO NA POSIÇÃO VERTICAL QUANDO FORA DE USO; COLCHÃO TRIPARTIDO, EM ESPUMA DE PU DE ALTA DENSIDADE; APRESENTA FORMAS QUE PROPICIAM O USO CONFORTÁVEL COMO CAMA, ASSIM COMO O ACESSO ADEQUADO DO(A) OBSTETRA NO INSTANTE DO PARTO; BRAÇOS LATERAIS DE ESFORÇO REBATÍVEIS; ARCO DE SUSTENTAÇÃO REMOVÍVEL; - - APOIOS DAS COXAS, REMOVÍVEIS E AJUSTÁVEIS; POSSIBILITAM O POSICIONAMENTO CONFORTÁVEL DA PARTURIENTE; - - REVESTIDOS EM PU - - MACIOS; - - CONFORTÁVEIS; - - ALTAMENTE RESISTENTES. DIMENSÕES DA CAMA: CAPACIDADE APROXIMADA MÁXIMA: 150 KG; DIMENSÕES APROXIMADAS: 2010X800 MM; ALTURA DA CAMA AROXIMADAMENTE: 640 MM;	UND.	5	SANTA CLARA	R\$	14.336,00	quatorze mil, trezentos e trinta e seis reais	R\$	71.680,00	setenta e um mil, seiscentos e oitenta reais
85	CÂMARA PARA CONSERVAÇÃO DE HEMODERIVADOS/ IMUNO / TERMOLÁBEIS - CAPACIDADE INTERNA DE 120 LITROS E COM GABINETE EXTERNO TIPO VERTICAL, CONSTRUÍDO EM CHAPAS DE AÇO TRATADAS QUIMICAMENTE, PARA EVITAR PROCESSOS DE CORROSÃO, COM REVESTIMENTO DE PINTURA EPÓXI NA COR BRANCA, MONTADO SOBRE CHASSI METÁLICO. GABINETE INTERNO CONSTRUÍDO TOTALMENTE EM AÇO INOX E COM DUAS GAVETAS OU PRATELEIRAS. DEVE POSSUIR ILUMINAÇÃO INTERNA, ISOLAMENTO TÉRMICO EM POLIURETANO INJETADO DE ALTA DENSIDADE E PORTA DE VIDRO DUPLO, COM SISTEMA ANTIEMBAÇANTE E VEDAÇÃO ATRAVÉS DE PERFIL MAGNÉTICO. REFRIGERAÇÃO ATRAVÉS DE COMPRESSOR HERMÉTICO, COM CIRCULAÇÃO DE GÁS ECOLÓGICO ISENTO DE CFC E DEGELO AUTOMÁTICO COM EVAPORAÇÃO DO CONDENSADO. PAINEL CONTRA MANUSEIO INADVERTIDO. COM ALARMES DE TEMPERATURA ABAIXO DE 20C, TEMPERATURA ALTA ACIMA DE 80C, FALTA DE ENERGIA ELÉTRICA E PORTA ABERTA, COM TECLA DE INIBIÇÃO PARA SILENCIAR O BUZZER. FAIXA DE TRABALHO DE 20C E 80C. SISTEMA DE EMERGÊNCIA PARA FALTA DE ENERGIA ELÉTRICA, ATRAVÉS DE CONVERSOR 12 VOLTS (CC) PARA 110/220 VOLTS (AC), MANTENDO TODAS AS FUNÇÕES ELETRO-ELETRÔNICAS, INCLUSIVE O COMPRESSOR DE FRIO, COM AUTONOMIA PARA ATÉ 48 HORAS. DISCADOR AUTOMÁTICO QUE REALIZA LIGAÇÕES VIA CENTRAL TELEFÔNICA OU LINHA DIRETA, SEMPRE QUE OCORRER ALARME POR PROBLEMAS DE TEMPERATURA CRÍTICA. SISTEMA DE GERENCIAMENTO QUE EMITE RELATÓRIOS E GRÁFICOS DE PERFORMANCE DO EQUIPAMENTO. DIMENSÕES EXTERNAS APROXIMADAS: 140 X 60X 65 (CM) E TENSÃO DE ACORDO COM A ENTIDADE SOLICITANTE. MOD. CS 120	UND.	2	ELBER	R\$	9.280,00	nove mil, duzentos e oitenta reais	R\$	18.560,00	dezoito mil, quinhentos e sessenta reais



 Prefeitura Municipal de Elber

86	<p>CARDIOVERSOR COM MODO DEA E IMPRESSORA - O CARDIOVERSOR BIFÁSICO É UM EQUIPAMENTO ELETRÔNICO, MICROPROCESSADO, LEVE E PORTÁTIL, DESENHADO E PROJETADO PARA MONITORIZAÇÃO DE SINAIS VITAIS, CARDIOVERSÃO E/OU DESFIBRILAÇÃO, ONDE CHOQUES ELÉTRICOS SÃO APLICADOS AO CORAÇÃO. UTILIZADO EM PACIENTES ADULTOS E INFANTIS E, EM TODO AMBIENTE HOSPITALAR, CLÍNICAS, UNIDADES DE RESGATE AÉREO, TERRESTRE E AFINS. COM TECNOLOGIA BIFÁSICA, EXPONENCIAL TRUNCADA. COM ALÇA PARA TRANSPORTE INCORPORADA. POSSUI DISPLAY DE LCD (CRISTAL LÍQUIDO COLORIDO, DE 7", DE ALTA DEFINIÇÃO COM AJUSTE DE CONTRASTE. (OPCIONAL COM TELA TOUCH SCREEN). CARACTERÍSTICAS TÉCNICAS: DESFIBRILAÇÃO FORMA DE ONDA BIFÁSICA EXPONENCIAL TRUNCADA COM CARGA DE 1 A 200 JOULES, OU OPCIONAIS DE 1 A 270 E 1 A 360 JOULES, COM INSTRUÇÕES DE OPERAÇÃO, NO PRÓPRIO PAINEL DO CARDIOVERSOR, OU OUTRA CONFIGURAÇÃO DE ENERGIA DESEJADA PELO USUÁRIO. ELETROCARDIOGRAMA-ECG • DERIVAÇÕES DE 03 A 12: (DI, DII, DIII), ATRAVÉS DE CABO DE ECG DE 03 VIAS E 12 DERIVAÇÕES (DI, DII, DIII, AVL, AVR, AVF E V1A 6), ATRAVÉS DE CABO DE ECG DE 05 VIAS. ECG 3 CANAIS - CABO PACIENTE DE 10 VIAS (OPCIONAL) • CAPTAÇÃO DO SINAL ECG PELAS PÁS DE DESFIBRILAÇÃO, PÁS ADESIVAS TRANSTORÁCICAS DO MARCAPASSO, PELAS PÁS REUTILIZÁVEIS DO DESFIBRILADOR E/OU ATRAVÉS DO CABO DE PACIENTE DO ECG - • FREQUÊNCIA CARDÍACA: 10 ATÉ 300 BPM. • EXATIDÃO DE 01 BPM, COM APRESENTAÇÃO NUMÉRICA - • SENSIBILIDADE (ETAPA DE AMPLIFICAÇÃO DO ECG): 05,10,15,20,30,40MM/MV, FILTRO DE LINHA DE 60HZ, REJEIÇÃO EM MODO COMUM MAIOR QUE 90DB. • ALARMES VISUAIS E SONOROS: ELETRODO SOLTO, ASSISTOLIA, TAQUICARDIA, BRADICARDIA, FIBRILAÇÃO COM AJUSTE DIGITAL. • ISOLAMENTO DO PACIENTE: À PROVA DE DESFIBRILADOR TIPO CF. SOFTWARE PARA MODO DE VENTILAÇÃO/INTUBAÇÃO SOFTWARE PARA CÁLCULO DE DROGAS CARACTERÍSTICA DOS PARÂMETROS MONITORADOS MODO DEA DESFIBRILADOR EXTERNO AUTOMÁTICO O EQUIPAMENTO NO MODO DEA É CAPAZ DE ANALISAR O ECG DO PACIENTE E IDENTIFICAR AUTOMATICAMENTE A PRESENÇA OU NÃO DE FIBRILAÇÃO VENTRICULAR(FV) E TAQUICARDIA VENTRICULAR. SÃO ARRITMIAS QUE DEVEM SER TRATADAS COM CHOQUES ELÉTRICOS PELO DEA. O EQUIPAMENTO EMITIRÁ SINAIS SONOROS E VISUAIS DE TRATAMENTO INDICADO, SINALIZANDO QUE UM CHOQUE DEVERÁ SER ADMINISTRADO NO PACIENTE. O USO NO MODO DEA SOMENTE É INDICADO EM CASO DE PACIENTES COM PARADA CARDÍACA SÚBITA(PCS) QUE ESTEJAM INCONSCIENTES QUE NÃO RESPIRAM NORMALMENTE. PORTANTO, O CARDIOVERSOR NO MODO DEA, SOMENTE DEVERÁ SER UTILIZADO SE O PACIENTE APRESENTAR TAIS CONDIÇÕES. DISPÕE DE COMANDO DE VOZ E TEXTO NO DISPLAY PARA INSTRUIR O SOCORRISTA - • AUXÍLIO RCP: INDICAÇÃO SONORA QUE AUXILIA E ORIENTA AO SOCORRISTA O RITMO ADEQUADO DA COMPRESSÃO TORÁCICA - • OPCIONAL: ELETRODOS INFANTIS. IMPRESSORA TÉRMICA IMPRESSORA DE ALTA RESOLUÇÃO: COM REGISTRO AUTOMÁTICO E MANUAL DE CANAL, COM OPCIONAL DE DOIS CANAIS, ACIONAMENTO MANUAL OU AUTOMÁTICO APÓS CADA DISPARO. POSSIBILITA REGISTROS MANUAIS INDEPENDENTES DE CARDIOVERSÃO PELAS PÁS, TAIS COMO: DATA E HORA, IMPEDÂNCIA, FREQUÊNCIA CARDÍACA, NÍVEL DE ENERGIA SELECIONADA NA DESFIBRILAÇÃO, IMPEDÂNCIA, DESFIBRILAÇÃO SINCRONIZADA, ACIONAMENTO DO ALARME, DERIVAÇÃO, AMPLITUDE DO ECG. • REGISTRO EM PAPEL TERMO SENSÍVEL DE 50MM (LARGURA) X 30M (COMPRIMENTO) - • VELOCIDADE DE IMPRESSÃO DE 12,5-25-50MM/SEG. CARACTERÍSTICAS DA BATERIA: BATERIA INTERNA RECARREGÁVEL COM CARREGADOR GERENCIÁVEL, INDICADOR DE ALARMES E SITUAÇÃO DO STATUS PARA OS NÍVEIS: BAIXO, CARREGANDO E CARGA TOTAL COM INDICAÇÃO EM APROXIMADAMENTE 6 NÍVEIS NO DISPLAY - BATERIA DE LITHIUM-FERRO (LI-FE) - RECARREGÁVEL COM CARREGADOR PRÓPRIO GERENCIÁVEL INTERNO AO EQUIPAMENTO. PARA UMA VIDA ÚTIL PROLONGADA MANTENHA O CARREGADOR CONECTADO AO EQUIPAMENTO E NA REDE ELÉTRICA. COM CAPACIDADE DE MONITORAMENTO DE 6 HORAS (BATERIA COM CARGA PLENA) OU UM MÍNIMO DE 160 CHOQUES EM 360J OU 220 CHOQUES EM 200J, QUANDO A BATERIA ESTIVER TOTALMENTE CARREGADA (BATERIA NOVA COM CARGA COMPLETA). ESSE EQUIPAMENTO APRESENTA UM CIRCUITO INTELIGENTE INTERNO DE CONTROLE DE RECARGA DA BATERIA. ACOMPANHA: 01 BOLSA PARA ALOJAMENTO E TRANSPORTE; - 01 JOGO DE PÁS REUTILIZÁVEIS CONJUGADAS INTERCAMBIÁVEIS (CORPO ÚNICO - ADULTO E INFANTIL); 01 CABO DE ECG DE 05 VIAS; - 05 JOGOS DE ELETRODOS DESCARTÁVEIS DE AG/AGCL; - 01 TUBO DE GEL CONDUTOR; - 01 CABO DE FORÇA; - MANUAL DO USUÁRIO; CERTIFICADO DE GARANTIA. REGISTRO NO MINISTÉRIO DA SAÚDE • ISO 9001: 2008 - • ISO 13485: 2012 - • CERTIFICAÇÃO BPF/ANVISA - • REGISTRO NO MINISTÉRIO DA SAÚDE Nº 80058130015 - • NORMAS APLICÁVEIS INMETRO: 3ª EDIÇÃO IEC 60601 1:2010, IEC 60601-1-2, IEC 60601-2-4, IEC 60601-2-27, IEC 60601-2-30; IEC 60601-4-49, IEC 60601-1-8, IEC 60601-1-6, IEC 62366, ISO 14971, ISO 10993, ISO 780, ÍNDICE DE PROTEÇÃO IP22 (IEC60529)</p>	UND.	1	CMOSDRAKE	R\$	24.412,80	vinte e quatro mil, quatrocentos e doze reais e oitenta centavos	R\$ 24.412,80	vinte e quatro mil, quatrocentos e doze reais e oitenta centavos
----	--	------	---	-----------	-----	-----------	--	---------------	--



87	CARRO MACA AVANÇADO: ESTRUTURA EM TUBO DE AÇO CARBONO REDONDO; CABECEIRA FIXO ESTOFADO COM ESPUMA D26R REVESTIDO EM COURVIM - COR PADRÃO PRETO; CABECEIRA REGULÁVEL ATRAVÉS DE CREMALHEIRA; REGULAGEM DE ALTURA ATRAVÉS DE MANIVELA CROMADA E ESCAMOTEÁVEL; SISTEMA DE ELEVAÇÃO EM TUBO DE AÇO RETANGULAR; PARA-CHOQUE DE PROTEÇÃO REDONDO NOS QUATROS CANTOS DO LEITO; GRADES LATERAIS DE BAIXAR EM TUBO DE AÇO CARBONO REDONDO. SUPORTE PARA SORO COM 02 GANCHOS EM AÇO INOX (T) RODÍZIOS GIRATÓRIOS DE 5" EM POLIPROPILENO, COM SISTEMA DE FREIO EM DIAGONAL; ACABAMENTO EM PINTURA EPÓXI, COM TRATAMENTO FERRUGINOSO; CAPACIDADE APROXIMADA: ATÉ 150KG; DIMENSÃO APROXIMADAS: 1,96 X 0,60 X 0,63 M ALTURA MÁXIMA: 0,97. MOD. CARRO MACA FOWLER COM ELEVAÇÃO HIDRÁULICA	UND.	1	KSS	R\$	13.692,00	treze mil, seiscentos e noventa e dois reais	R\$	13.692,00	treze mil, seiscentos e noventa e dois reais
88	CARRO MACA SIMPLES: TOTALMENTE INOX, ESTRUTURA CONSTRUÍDA EM TUBOS INOX DE APROXIMADAMENTE 1 ¼" X 1,2M, LEITO REMOVÍVEL CONSTRUÍDO EM CHAPA DE AÇO INOX DE APROXIMADAMENTE 0,80MM, CABECEIRA RECLINÁVEL, GRADES LATERAIS DE ABAIXAR CONSTRUÍDAS EM TUBOS DE APROXIMADAMENTE 7/8" X 1,2MM EM INOX, ACOMPANHA SUPORTE PARA SORO EM INOX, PÉS COM RODÍZIOS DE 5", SENDO DOIS COM FREIO DISPOSTOS DIAGONALMENTE, COM COLCHONETE DE ASSESSÓRIO. DIMENSÕES APROXIMADAS DO CARRO: 1,90M X 0,60M X 0,80M.	UND.	2	SANTA CLARA	R\$	3.112,00	três mil, cento e doze reais	R\$	6.224,00	seis mil, duzentos e vinte e quatro reais
89	CARRO PARA TRANSPORTE DE MATERIAIS - CARRO HOSPITALAR PARA O TRANSPORTE DE BANDEJAS INOX; CONFECCIONADO EM AÇO INOX RESISTENTE; PARA-CHOQUE DE BORRACHA; TAMANHO: 90 X 60 X 82CM; CADA BANDEJA SUPORTA: 30KG; PESO TOTAL DAS BANDEJAS: 90KG.	UND.	2	SANTA CLARA	R\$	2.227,20	dois mil, duzentos e vinte e sete reais e vinte centavos	R\$	4.454,40	quatro mil, quatrocentos e cinquenta e quatro reais e quarenta centavos
90	CENTRAL DE NEBULIZAÇÃO - (INALADOR E NEBULIZADOR HOSPITALAR) USO ESPECÍFICO PARA INALOTERAPIA EM AMBIENTE CLÍNICO. COMPRESSOR DESENVOLVIDO COM O OBJETIVO DE PRODUIR AR DIRETO PARA O USO EM NEBULIZAÇÕES, COM INALADORES MEDICINAIS, PROPORCIONAM A UTILIZAÇÃO DE 04 MÁSCARAS INALADORAS SIMULTÂNEAMENTE, COM VÁLVULA DE IMPACTO. O SISTEMA DE COMPRESSÃO ATRAVÉS DE DIAFRAGMA OTIMIZA O FLUXO DE AR (701/MIM). COMPRESSOR ISENTO DE ÓLEO. POSSUI FILTRO DE 0,03 A 0,05 MICRA, PARA ELIMINAÇÃO DE IMPUREZAS DO AR DESTINADO AO INALADOR. *CAPACIDADE DE FONTE GERADORA - 186W (1/3 E 1/4 C.V) *ALIMENTAÇÃO DE ENTRADA - 127 VOLTS OU 220 VOLTS *FREQUÊNCIA - 60 HERTS *DESLOCAMENTO DE AR - 701/MIM *ROTAÇÃO (60HZ) 1750 RPM *PRESSÃO MÁXIMA - 40 LBF/POL" (2,8BAR). COMPOSIÇÃO: 4 A 6 PTOS DE GASES COM TOMADA/ LOGICA. MOD. C 71 PLUS	UND.	2	OLIDEF	R\$	1.696,00	mil seiscentos e noventa e seis reais	R\$	3.392,00	três mil, trezentos e noventa e dois reais
91	COMPUTADOR COMPLETO - PROCESSADOR: SOQUETE: LGA 1151, NÚMERO DE NÚCLEOS: 2, NÚMERO DE THREADS: 4, VELOCIDADE DO CLOCK: 3.9 GHZ, CACHE: 3 MB, VELOCIDADE DO BARRAMENTO: 8 GT/S DMI3, PROCESSO DE FABRICAÇÃO: 14 NM, TDP MÁXIMO: 51W; PLACA MÃE: FORMATO: MODELO UATX, SOQUETE: LGA 1151, MEMÓRIA: 2 X DIMM, MÁXIMO DE 32GB, DDR4 2133/2400 MHZ NON-ECC, UN-BUFFERED, GRÁFICO: PROCESSADOR GRÁFICO INTEGRADO, SUPORTA VGA COM RESOLUÇÃO MÁXIMA DE 1920 X 1200 @ 60 HZ MÁXIMO DE MEMÓRIA COMPARTILHADA 1024 MB, SUPORTA HDMI COM RESOLUÇÃO MÁXIMA DE 4096 X 2160 @ 24 HZ / 2560 X 1600 @ 60 HZ MÁXIMO DE MEMÓRIA COMPARTILHADA 1024 MB, SLOTS DE EXPANSÃO: 1 X PCIE 3.0/2.0 (X16), 1 X PCIE 2.0 X1, ARMAZENAMENTO: 4 X PORTA(S) SATA 6GB/S, LAN: 1 X GIGABIT, ÁUDIO: 8 CANAIS - CODEC DE ALTA DEFINIÇÃO, SUPORTA DETECÇÃO DE CONEXÃO, PORTAS USB: 4 X PORTA(S) USB 3.0/2.0 (2 NO PAINEL TRASEIRO, AZUL) 6 PORTAS USB 2.0/1.1 (4 NO PAINEL TRASEIRO, PRETAS), PORTAS NO PAINEL TRASEIRO: 1 X PS/2 TECLADO (ROXO), 1 X PS/2 MOUSE (VERDE), 1 X SAÍDA(S) D-SUB, 1 X PORTA LAN (RJ45), 4 X PORTAS USB 2.0, 3 X CONECTORES DE ÁUDIO, 2 X PORTAS USB 3.0, PAINEL INTERNO: 1 X ENTRADA USB 3.0, COM SUPORTE A 2 PORTAS USB 3.0 ADICIONAIS, 1 X ENTRADA(S) USB 2.0, COM SUPORTE A 2 PORTAS USB 2.0 ADICIONAL(S), 4 X CONECTORES SATA III 6GB/S, 1 X CONECTOR(ES) DE VENTOINHA DO CHASSI (1 X 4 -PIN), 1 X CONECTOR(ES) DE FORÇA EATX DE 24 PINOS, 1 X CONECTOR(ES) DE FORÇA ATX 12V DE 4 PINOS, 1 X CONECTOR(ES) DE ÁUDIO PARA O PAINEL FRONTAL (AAFP), 1 X PAINEL(S) DO SISTEMA, 1 X CONECTOR INTERNO PARA AUTO-FALANTE, 1 X CHASSIS INTRUSION CONNECTOR(S); MEMÓRIA: 1 X 4GB, TIPO: DDR4 288-PIN, VELOCIDADE: 2133MHZ, VOLTAGEM: 1.2V, DISCO RÍGIDO: 1 X HD COM INTERFACE SATA III 6GB/S CACHE: 16MB, CAPACIDADE: 500GB; GRAVADOR: LEITOR E GRAVADOR DE CD/DVD (GRAVADOR DE CD 48X, GRAVADOR DVD 16X) GABINETE: FABRICADO EM AÇO GALVANIZADO, COR: PRETO, TIPO: ATX, MICRO-ATX, PAINEL FRONTAL: 2 X USB 2.0, 1 X ÁUDIO, 1 X MIC; BAIAS INTERNAS: 1 X HD, BAIAS EXTERNAS: 2 X BAIAS 5.25 PARA CD ROM, 1 X BAIAS 3.5 PARA LEITOR DE CARTÕES, PAINEL TRASEIRO: 4 SLOTS PARA PLACAS DE EXPANSÃO; FONTE DE ALIMENTAÇÃO: POTÊNCIA REAL DE 200W BIVOLT COM 1X CONECTOR 20+4 PINOS, 1X CONECTOR 4 PINOS 12V, 2 X CONECTORES IDE, 2 X CONECTORES SATA, CABO ALIMENTAÇÃO; PLACA DE REDE WIFI: PADRÃO IEEE 802.11 B/G/N; TECLADO: ABNT2 USB, MOUSE: ÓPTICO USB, RESOLUÇÃO: 800DPI, SCROLL, MONITOR LCD 18.5" SISTEMA OPERACIONAL: WINDOWS 10 64 BITS. GARANTIA: 12 MESES.	UND.	7	JAB	R\$	3.830,40	três mil, oitocentos e trinta reais e quarenta centavos	R\$	26.812,80	vinte e seis mil, oitocentos e doze reais e oitenta centavos



93	DESFIBRILADOR CONVENCIONAL - CARACTERÍSTICAS - CARGA REGULÁR E 1 À 360 JOULES AJUSTÁVEIS ATRAVÉS DE TECLAS BLINDADAS: 1, 2, 5,10, 20, 30, 40, 50, 60, 80, 100, 150, 200, 250, 300 E 360. SELEÇÃO E CARGA: MEDIANTE COMANDO ÚNICO. ESTE RECURSO AMPLIA E AGILIZA SUA OPERAÇÃO. CIRCUITO DE APLICAÇÃO: MANTÉM O PACIENTE TOTALMENTE ISOLADO E PROTEGIDO DA REDE ELÉTRICA E DO TERRA. CIRCUITO DE SINCRONISMO: REALIZA CARDIOVERSÃO ATRAVÉS DE SINCRONISMO COM A ONDA 'R' FORNECIDA PELO MONITOR MX-10 / MX-20 / MX-300. DESCARGA AUTOMÁTICA DE ENERGIA ARMazenada APÓS CADA APLICAÇÃO. TEMPO MÁXIMO DE CARGA: 10 SEGUNDOS. DESCARGA CAPACITIVA AMORTECIDA (LOWN) 3 CIRCUITOS DE PROTEÇÃO: DESLIGAMENTO POR TEMPO DESLIGAMENTO POR TENSÃO DESLIGAMENTO POR PROGRAMAÇÃO. MOD. SAMARITAN PAD	UND.	2	EMAI	R\$	9.139,20	nove mil, cento e trinta e nove reais e vinte centavos	R\$	18.278,40	dezoito mil, duzentos e setenta e oito reais e quarenta centavos
94	DETECTOR FETAL PORTÁTIL - CARACTERÍSTICAS: TRANSDUTOR DE ALTA SENSIBILIDADE, COMPACTO, LEVE E DE FACIL OPERAÇÃO, ALTO-FALANTE DE ALTA PERFORMANCE, DESIGN ERGONÔMICO E COMPARTIMENTO PARA TRANSDUTOR, ENTRADA PARA FONE DE OUVIDO, GRAVADOR OU COMPUTADOR, BOTÃO LIGA-DESLIGA,CONTROLE DE VOLUME E DESLIGAMENTO AUTOMÁTICO, TELA DE LCD COLORIDA PARA VISUALIZAÇÃO NUMÉRICA E DA ONDA DO BATIMENTO CARDÍACO FETAL, ALARMES VISUAIS/SONOROS AJUSTÁVEIS E PROGRAMÁVEIS, BATERIA INTERNA RECARREGÁVEL E CARREGADOR INTEGRADO. ESPECIFICAÇÃO TÉCNICA: FREQUÊNCIA ULTRA-SOM: 2 MHZ, INTENSIDADE ULTRA-SOM: <10MW/CM 2, FONTE DE ALIMENTAÇÃO: DC NI-MH BATERIA RECARREGÁVEL AC 110/220V, 50/60HZ, DISPLAY: 45 MILÍMETROS x 25 MILÍMETROS LCD, FCF FAIXA DE MEDIÇÃO: 50 ~ 240BPM, RESOLUÇÃO DA FCF: 1BPM, PRECISÃO FHR: ± 1 BPM, CONSUMO DE ENERGIA: <1W, DIMENSÕES: 135 MILÍMETROS x 95 MILÍMETROS x 35 MILÍMETROS, PESO: 200G. ACOMPANHA: CORPO PRINCIPAL, SONDA 2MHZ, 2 BATERIAS NI-MH 1.2V, ADAPTADOR AC 110/220V, 50/60HZ, BOLSA DE TRANSPORTE, MANUAL. REGISTRO NA ANVISA; MOD. FD200D	UND.	5	MD	R\$	932,00	novecentos e trinta e dois reais	R\$	4.660,00	quatro mil, seiscentos e sessenta reais
95	DVD PLAYER , ENTRADA USB - ENTRADA USB. SIM - CONTROLE REMOTO, SIM - FUNÇÃO PONTUAÇÃO, SIM - ACOMPANHA MICROFONE, NÃO FUNÇÃO KARAOKÊ, SIM ESPECIFICAÇÕES TÉCNICAS. MÍDIAS COMPATÍVEIS - DVD, DVD-R/RW, DVD+R/RW, CD, CD-R/RW,VCD, SVCD. FORMATOS COMPATÍVEIS - JPEG, WMA E MP3, TENSÃO/VOLTAGEM - BIVOLT. CONTEÚDO DA EMBALAGEM - 1 DVD PLAYER - - 1 CONTROLE REMOTO - - 1 MANUAL DE INSTRUÇÕES. SISTEMA DE COR - NTSC, PAL-M, AUTO GARANTIA - 12 MESES, SAÍDA HDMI - NÃO OUTRAS CONEXÕES - - SAÍDA DE ÁUDIO E VÍDEO COMPOSTO	UND.	2	SNY	R\$	288,00	duzentos e oitenta e oito reais	R\$	576,00	quinhentos e setenta e seis reais
96	ELETROCARDIOGRAFO PORTÁTIL: - 3 CANAIS E 12 DERIVAÇÕES; - - DISPLAY GRÁFICO DE ECG; - IMPRESSÃO DO TEMPO DE REGISTRO E BPM;- - REGISTRO INSTANTÂNEO DE ARRITMIAS. ECG;- - DETECÇÃO DA ONDA "R", POR SOFTWARE INTELIGENTE; - RECONHECIMENTO E VALIDAÇÃO DO PULSO DE MARCA-PASSO; - CABO DE ECG: 10 VIAS; - DERIVAÇÕES: DI, DII, DIII, AVR, AVL, AVF, V1 A V6; - FAIXA DE MEDIÇÃO: 30 A 300 BPM; - PRECISÃO: 1 BPM OU 2% (QUAL FOR O MAIOR); - FILTRO OFF: 0,05HZ A 100HZ; - SENSIBILIDADE: 0,5 - 1 - 2MV/CM; - DETECÇÃO DE ELETRODO SOLTO: SIM E COM INDICAÇÃO NO DISPLAY; - RETORNO APÓS DESFIBRILAÇÃO: MENOR 9 SEG - - RECARGA COM PAPEL PADRÃO PARA ECG - REALIZA CARDIOVERSÃO - ACESSÓRIOS: - 1 CABO DE PACIENTE 10 VIAS (TIPO PINO)-REF.CP-10; - - 4 ELETRODOS CLIP ADULTO; - 6 ELETRODOS DE SUÇÃO ADULTO; - - 1 TUBO DE GEL PARA ECG; - 1 CABO DE FORÇA DE 3 PINOS (2,5M); - - 1 MANUAL DO USUÁRIO; - 1 CERTIFICADO DE GARANTIA. ALARMES: ALARME EM MENSAGEM VISUAL DE ELETRODO SOLTO E BATERIA FRACA. ESPECIFICAÇÕES GERAIS: - DISPLAY GRÁFICO; - AJUSTE DE GANHO DE ½, 1 E 2 MV/CM; - AJUSTE DE VELOCIDADE DE TRAÇADO PARA 25 OU 50MM/S; - DADOS DE IMPRESSÃO: 12 DERIVAÇÕES DE ECG, SINAL DE CALIBRAÇÃO 1MV/10MM, FREQUÊNCIA CARDÍACA. SENSIBILIDADE, VELOCIDADE, FILTRO E TEMPO DE REGISTRO; - - MODO MANUAL: REGISTRO LIVRE DE CADA DERIVAÇÃO; - MODO AUTOMÁTICO: REGISTRA 4 SEGUNDOS DE CADA UMA DAS 12 DERIVAÇÕES PRESSIONANDO-SE APENAS UMA ÚNICA TECLA; - MENSAGENS DIVERSAS DE ALERTA, INCLUSIVE ELETRODO SOLTO; - FILTRO NOTCH DE 60 HERTZ; - - AQUISIÇÃO SIMULTÂNEA DAS 12 DERIVAÇÕES; - REGISTRA AS ARRITMIAS NO MESMO INSTANTE EM TODAS AS DERIVAÇÕES. ALIMENTAÇÃO: - REDE ELÉTRICA: 110 A 230VAC - 50/60HZ; - ADEQUADA PARA A CONEXÃO À REDE ELÉTRICA CISPR11; - BATERIA INTERNA: 12VDC/1,3AH; MOD. CARDIOCARE 2000	UND.	2	EMAI	R\$	7.262,40	sete mil, duzentos e sessenta e dois reais e quarenta centavos	R\$	14.524,80	quatorze mil, quinhentos e vinte e quatro reais e oitenta centavos



97	ESCALA COM 2 DEGRAUS - MATERIAL DE CONFEÇÃO / ACABAMENTO AÇO INOXIDÁVEL, NÃO POSSUI RODÍZIO, TAMANHO DUPLO.	UND.	5	SANTA CLARA	R\$ 464,00	quatrocentos e sessenta e quatro reais	R\$ 2.320,00	dois mil, trezentos e vinte reais
98	ESCALA DE 7 DEGRAUS - ESCADA EM ALUMÍNIO COM DOIS LADOS, 7 DEGRAUS, COM TAPETE ANTIDERRAPANTE NOS DEGRAUS E PÉS. PESO APROXIMADO DE 4,65 KG DO PRODUTO E 120 KG SUPORTADO PELO PRODUTO. DIMENSÕES APROXIMADAS: LARGURA ABERTA - 46 CM; LARGURA FECHADA - 51 CM; ALTURA ABERTA - 135 CM; ALTURA FECHADA - 195 CM; PROFUNDIDADE ABERTA - 99 CM; PROFUNDIDADE FECHADA - 13 CM.	UND.	2	BOTAFOGO	R\$ 288,00	duzentos e oitenta e oito reais	R\$ 576,00	quinhentos e setenta e seis reais
101	ESFIGMOMANÔMETRO DE PEDESTAL - ESFIGMOMANÔMETRO DE PEDESTAL - CORPO DE DURALUMÍNIO ANODIZADO COM PEDESTAL. - COLUNA DE MERCÚRIO COM 02 ESCALAS E GRAVAÇÃO NUMÉRICA MÍNIMA DE 10 EM 10MM DE HZ. - BOLSA DE AR, PÊRA E TUBOS CONECTORES EM BORRACHA SEM EMENDAS; MANÔMETRO DOTADO DE TUBO TRANSPARENTE COM ENCHIMENTO DE LÍQUIDO MANOMÉTRICO, COM MENISCO DE FÁCIL VISUALIZAÇÃO COM FAIXA DE MEDIÇÃO DE 0 A 300MMHG; PRECISÃO DE +/-2 MMHG E DISPOSITIVO QUE PREVINE O DERRAMAMENTO DO LÍQUIDO MANOMÉTRICO DURANTE A MEDIÇÃO E TRANSPORTE. POSSUI TUBO TRANSPARENTE CONFECCIONADO EM MATERIAL LISO, RÍGIDO, SEM ASPEREZA OU POROSIDADE APARENTE, QUE NÃO REAJA COM O LÍQUIDO MANOMÉTRICO E PERMITA UMA OBSERVAÇÃO NÍTIDA DO MENISCO; - MANGUITO E PÊRA DE INSUFLAÇÃO EM LÁTEX. - PEDESTAL EM TUBOS DE AÇO PINTADO EM EPOXI COM TRATAMENTO ANTIFERRUGINOSO. - BASE EM FERRO FUNDIDO PORTEGIDO CONTRA CORROSÃO COM RODÍZIOS DE 3". CAIXA PARA ACONDICIONAMENTO DO MANGUITO. CARACTERÍSTICAS FÍSICAS: TIPO COLUNA DE MERCURIO; CONFECCIONADO EM ALUMINIO; APLICAÇÃO EM ADULTOS; BRAÇADEIRA / FECHO: NYLON / METAL. MOD. AG002-PVC	UND.	1	UNITEC	R\$ 551,58	quinhentos e cinquenta e um reais e cinquenta e oito centavos	R\$ 551,58	quinhentos e cinquenta e um reais e cinquenta e oito centavos
103	ESPALDAR / BARRA DE LING (MADEIRA) - ESPECIFICAÇÕES: FIXADO NA PAREDE; BARRA MÓVEL NÃO ACOMPANHA O ESPALDAR; DISTÂNCIA ENTRE PAREDE E ESPALDAR: 13,5 CM; DISTÂNCIA ENTRE OS BASTÕES: 19 CM; ESPESSURA DAS BARRAS: 3,2 CM; PESO SUPORTADO: 135 KG; COMPOSIÇÃO: MADEIRA PADRÃO EUCALIPTO: DA ESPÉCIE EUCALYPTUS GRANDIS CERTIFICADA PELA FSC; PARAFUSOS; DIMENSÕES E PESOS APROXIMADOS PRODUTO: DIMENSÕES: 48.0 CM X 93.0 CM X 238.0 CM (C X L X A) PESO: 15.0 KG EMBALAGEM: DIMENSÕES: 239.5 CM X 20.0 CM X 9.5 CM (C X L X A) PESO: 22.1 KG	UND.	2	CARCI	R\$ 704,70	setecentos e quatro reais e setenta centavos	R\$ 1.409,40	mil quatrocentos e nove reais e quarenta centavos
104	ESTANTES EM AÇO COM 06 PRATELEIRAS - REFORÇADAS REGULÁVEIS E DESMONTÁVEIS, TRATAMENTO ANTI-FERRUGINO, PINTURA ELETROSTÁTICA, MONTAGEM ATRAVÉS DE PARAFUSOS ZINCADOS, COLUNAS EM CHAPA DE 1,5MM, MEDINDO APROXIMADAMENTE 02 METROS DE ALTURA X 0,92M DE LARGURA E 30CM DE PROFUNDIDADE, SUPORTANDO NO MÍNIMO DE 100 KG.	UND.	18	AÇO CONFIANÇA	R\$ 252,80	duzentos e cinquenta e dois reais e oitenta centavos	R\$ 4.550,40	quatro mil, quinhentos e cinquenta reais e quarenta centavos



109	FOCO CIRÚRGICO DE TETO COM DUAS CÚPULAS, COM LÂMPADAS DE LED E TROLE ELETRÔNICO DE INTENSIDADE QUE ATENDA AS ESPECIFICAÇÕES A SEGUIR: FIXAÇÃO AO TETO ATRAVÉS DE HASTE CENTRAL ÚNICA E DEVE POSSUIR BRAÇOS ARTICULADOS INDEPENDENTES PARA CADA CÚPULA, QUE PERMITA OS MOVIMENTOS DE TORÇÃO, FLEXÃO E ROTAÇÃO EM TORNO DA HASTE CENTRAL; PELO MENOS UMA DAS CÚPULAS DEVERÁ SER PROVIDA DE SISTEMA QUE PERMITA QUE A MESMA FIQUE A ALTURA DE 1 METRO A PARTIR DO PISO (ALTURA DA MESA CIRÚRGICA) COM O FOCO PERPENDICULAR À MESMA (ILUMINAÇÃO DE CAVIDADES); PARA SUSTENTAÇÃO DAS CÚPULAS NÃO DEVE SER EMPREGADO SISTEMA DE CONTRAPESOS, MAS SIM, SISTEMA DE FREIO ADEQUADO QUE PERMITA QUE A CÚPULA FIQUE ESTÁVEL NA POSIÇÃO EM QUE FOI COLOCADA; SISTEMA DE SUSPENSÃO LEVE, FACILITANDO O MOVIMENTO E FORNECENDO RÁPIDA ESTABILIDADE; CADA CÚPULA DEVERÁ SER DOTADA COM SISTEMA DE ILUMINAÇÃO POR LUZ BRANCA FRIA LED, FORNECENDO LUZ CORRIGIDA DE COR PRÓXIMA AO BRANCO NATURAL; EMPREGO DE SISTEMA DE REDUÇÃO DE SOMBRA; FILTRAGEM EFICIENTE DE RAIOS INFRAVERMELHOS E REDUÇÃO DE RADIAÇÃO ULTRAVIOLETA; O ÍNDICE DE REPRODUÇÃO DE CORES DEVE SER DE 90 OU MAIOR E TEMPERATURA DE COR DE 4200 K OU MAIOR; A INTENSIDADE LUMINOSA DE CADA CÚPULA DEVERÁ SER IGUAL OU MAIOR DO QUE 100.000 LUX, MEDIDOS A 1 (UM) METRO DE DISTÂNCIA. A ILUMINAÇÃO DO CAMPO DEVE SER PERFEITA E ISENTA DE SOMBRA; CADA CÚPULA DEVE POSSUIR SISTEMA ELETRÔNICO DE CONTROLE DA INTENSIDADE LUMINOSA DISPOSTO NO PRÓPRIO BRAÇO DA CÚPULA COM A UTILIZAÇÃO DE TECLADO TIPO MEMBRANA DE FÁCIL HIGIENIZAÇÃO E VIA MANOPLA EXISTENTE NO CENTRO DA CÚPULA; PROTEÇÃO DO SISTEMA ELETRÔNICO COM FUSÍVEL, SUBSTITUÍVEL; MANOPLA DE FOCALIZAÇÃO FACILMENTE RETIRÁVEL SEM A UTILIZAÇÃO DE FERRAMENTAS E AUTOCLAVÁVEL, PERMITINDO AJUSTE PELO CIRURGIÃO DURANTE O PROCEDIMENTO E ATRAVÉS DE PAINEL ELETRÔNICO; DIÂMETRO DE CAMPO FOCAL DE 200 MM OU MAIOR, PARA CADA UMA DAS CÚPULAS; AS CÚPULAS DEVEM SER PROVIDAS DE SISTEMA DE DISSIPACÃO DE CALOR VOLTADA PARA FORA DO CAMPO CIRÚRGICO, IMPEDINDO AUMENTO DE TEMPERATURA SOBRE O CIRURGIÃO E PACIENTE; VIDA ÚTIL DO SISTEMA DE ILUMINAÇÃO LED DE 30.000 HORAS OU MAIOR. MOD. SKYLED 120 - 120	UND.	1	KSS	R\$	37.756,80	trinta e sete mil, setecentos e cinquenta e seis reais e oitenta centavos	R\$	37.756,80	trinta e sete mil, setecentos e cinquenta e seis reais e oitenta centavos
110	FOCO REFLETOR AMBULATORIAL - FOCO DE LUZ PARA PROCEDIMENTOS AMBULATORIAIS COM HASTE FLEXÍVEL - FOCO DE LUZ CLÍNICO PARA ACOMPANHAMENTO DE EXAMES UTILIZADO COMO FONTE DE LUZ EM DIAGNÓSTICOS E PEQUENAS CIRURGIAS. DOTADO DE LÂMPADA DE LED, PROPORCIONA LUZ INTENSA SEM MANCHAS E COM UM FACHO DE LUZ DIRIGIDO. BASE COM 5 RODÍZIOS. POSSIBILIDADE DE UTILIZAÇÃO DE ESPELHO OPCIONAL - ALTURA AJUSTÁVEL. - LÂMPADA LED, HASTE FLEXÍVEL CROMADA. - CORPO EM METAL COM PINTURA ELETROSTÁTICA. - BASE COM 5 RODÍZIOS. - VOLTAGEM 127 E 220V. CARACTERÍSTICAS FÍSICAS: ILUMINAÇÃO: LED; HASTES: FLEXÍVEIS. MOD. FL 4000 HRE COM ESPELHO	UND.	6	MEDPEJ	R\$	624,00	seiscentos e vinte e quatro reais	R\$	3.744,00	três mil, setecentos e quarenta e quatro reais
112	FORNO MICRO-ONDAS - INSTALAÇÃO BANCADA. CLASSIFICAÇÃO 030L - APROXIMADAMENTE - POTÊNCIA 800W - APROXIMADAMENTE - FORNO MICRO-ONDAS E MANUAL DE INSTRUÇÕES - GARANTIA 12 MESES - FUNÇÃO DESCONGELAR.SIM - PRATO GIRATÓRIO.SIM - TRAVA DE SEGURANÇA.SIM FUNÇÃO MEMÓRIA.SIM - TECLAS PRÉ-PROGRAMADAS.SIM - COMPRIMENTO 60 CM APROXIMADAMENTE	UND.	1	MIDEIA	R\$	798,40	setecentos e noventa e oito reais e quarenta centavos	R\$	798,40	setecentos e noventa e oito reais e quarenta centavos
113	GELADEIRA COM UMA PORTA - 300L NOMINAL COR BRANCO - COM AS SEGUINTE CARACTERÍSTICAS: COM UMA PORTA; NÃO TENHA FORMAÇÃO DE GELO NAS PAREDES; CONTROLE DE TEMPERATURA: LOCALIZADO NO PAINEL FRONTAL; ESPECIFICAÇÕES TÉCNICAS: CLASSIFICAÇÃO ENERGÉTICA: A; VOLTAGEM 220VAC; CAPACIDADE BRUTA DE NO MÍNIMO 324 LITROS; CAPACIDADE DE ARMAZENAMENTO DO FREEZER DE NO MÍNIMO 47 LITROS; CAPACIDADE DE ARMAZENAMENTO DO REFRIGERADOR DE NO MÍNIMO 253 LITROS; CAPACIDADE ÚTIL TOTAL (NOMINAL) DE NO MÍNIMO 300 LITROS; -CONSUMO DE ENERGIA MENSAL NO MÁXIMO 35,5 KWH/MÊS; COR: BRANCO; DIMENSÕES APROXIMADAS DO PRODUTO: 153,9CM DE ALTURA X 61,6CM DE LARGURA X 69,1CM DE PROFUNDIDADE ; PESO LÍQUIDO APROXIMADO DO PRODUTO: 48KG; DEVERÁ ESTAR AFIXADO NA PORTA O SELO DO INMETRO COMPROVANDO A CLASSE DE EFICIÊNCIA DE CONSUMO DE ENERGIA(A); ROTULADO NA FRENTE COM A MARCA DO FABRICANTE E CAPACIDADE NOMINAL DO REFRIGERADOR. GARANTIA MÍNIMA DE 12 MESES OU A DO FABRICANTE SE FOR MAIOR.	UND.	1	CONSUL	R\$	2.440,00	dois mil, quatrocentos e quarenta reais	R\$	2.440,00	dois mil, quatrocentos e quarenta reais



114	<p>IMPRESSORA LASER MONO - QUALIDADE DE IMPRESSÃO PRETO (ÓTIMA): 1200, CICLO DE TRABALHO (MENSAL, A4): ATÉ 80.000 PÁGINAS, TECNOLOGIA DE IMPRESSÃO: LASER, MONITOR DA LCD RETROILUMINADA DE 2 LINHAS, VELOCIDADE DO PROCESSADOR: 1200 MHZ, NÚMERO DE CARTUCHOS DE IMPRESSÃO: 1 (PRETO), CARTUCHOS SUBSTITUTOS: CARTUCHO DE TONER PRETO (3100 PÁGINAS), IDIOMAS DE IMPRESSÃO: PCL 5, PCL 6, IMPRESSÃO DIRETA DE PDF (V 1.7), URF, PCLM, PWG, MEMÓRIA, PADRÃO: DRAM DE 256 MB, MANUSEIO DE ENTRADA DE PAPEL, PADRÃO: BANDEJA 1 MULTIÚSO PARA 100 FOLHAS, BANDEJA 2 DE ENTRADA PARA 250 FOLHAS, MANUSEIO DE SAÍDA DE PAPEL, PADRÃO: BANDEJA DE SAÍDA PARA 150 FOLHAS, IMPRESSÃO FRENTE E VERSO: AUTOMÁTICO (PADRÃO), TAMANHOS DE MÍDIA SUPORTADOS: BANDEJA 1: A4, A5, A6, B5 (JIS), OFÍCIO (216 X 340 MM), 16K (195 X 270 MM), 16K (184 X 260 MM), 16K (197 X 273 MM), ENVELOPE B5, ENVELOPE CS, ENVELOPE DL, TAMANHO PERSONALIZADO, A5-R, B6 (JIS); BANDEJA 2 E BANDEJA 3: A4, A5, A6, B5 (JIS), OFÍCIO, OFÍCIO (216 X 340 MM), 16K (195 X 270 MM), 16K (184 X 260 MM), 16K (197 X 273 MM), TAMANHO PERSONALIZADO, A5-R, B6 (JIS), CONECTIVIDADE, PADRÃO: 1 X USB 2.0 DE ALTA VELOCIDADE; 1 X REDE GIGABIT ETHERNET 10/100/1000T, SISTEMAS OPERACIONAIS COMPATÍVEIS: SISTEMAS WINDOWS COMPATÍVEIS COM O DRIVER DO DISPOSITIVO: WINDOWS 7 EM TODAS AS EDIÇÕES DE 32 E 64 BITS, WINDOWS 8/8.1 EM TODAS AS EDIÇÕES DE 32 E 64 BITS, WINDOWS 10 EM TODAS AS EDIÇÕES DE 32 E 64 BITS, MAC OS, OS X 10.8 MOUNTAIN LION, OS X 10.9 MAVERICKS, OS X 10.10 YOSEMITE, IOS, ANDROID, SISTEMA OPERACIONAL LINUX INSTALAÇÃO AUTOMÁTICA: BOSS (3.0, 5.0), DEBIAN (6.0, 6.0.1, 6.0.2, 6.0.3, 6.0.4, 6.0.5, 6.0.6, 6.0.7, 6.0.8, 6.0.9, 6.0.10, 7.0, 7.1, 7.2, 7.3, 7.4, 7.5, 7.6), FEDORA (17, 18, 19, 20), LINUX MINT (13, 14, 15, 16, 17), SUSE LINUX (12.2, 12.3, 13.1), UBUNTU (10.04, 11.10, 12.04, 12.10, 13.04, 13.10, 14.04, 14.10); INSTALAÇÃO MANUAL: MANDRIVA LINUX (2010.0, 2011.0), MEPIS (6.0, 6.5, 7.0, 8.0), PCLINUXOS (2006.0, 2006, 2007.0, 2007, 2008.0, 2008, 2009.0, 2009), RED HAT (8.0, 9.0), RED HAT ENTERPRISE LINUX (5.0, 6.0, 7.0), SLACKWARE LINUX (9.0, 9.1, 10.0, 10.1, 10.2, 11, 12, 12.1), GOS (8.04.1), IGOS (1.0), LIMPUS LINUX (9.4, 9.5), LINUX FROM SCRATCH (6); OUTROS SISTEMAS OPERACIONAIS: UNIX, ALIMENTAÇÃO: TENSÃO DE ENTRADA DE 110 VOLTS: 110 A 127 VCA (+/- 10%), 50/60 HZ (+/- 2 HZ); TENSÃO DE ENTRADA DE 220 VOLTS: 220 A 240 VCA (+/- 10%), 50/60 HZ (+/- 2 HZ) (SEM DUPLA TENSÃO, FONTE DE ALIMENTAÇÃO VARIA POR NÚMERO DE PEÇA COM Nº IDENTIFICADOR DE CÓDIGO DE OPÇÃO), CONSUMO DE ENERGIA: 591 WATTS (IMPRESSÃO ATIVA), 6.1 WATTS (PRONTO), 2,8 WATTS (SUSPENSÃO), 0,6 WATT (ATIVACÃO/DESATIVACÃO AUTOMÁTICA, VIA CONECTIVIDADE USB), 0,1 WATT (SHUTDOWN OU OFF), CONTEÚDO DA CAIXA: IPRESSORA: CARTUCHO DE TONER PRETO (3.100 PÁGINAS); GUIA DE INTRODUÇÃO; PÔSTER DE INSTALAÇÃO; FOLHETO DE SUPORTE; GUIA DE GARANTIA; DOCUMENTAÇÃO E SOFTWARE DA IMPRESSORA EM CD-ROM; CABO DE ALIMENTAÇÃO.</p>	UND.	2	SAMSUNG	R\$ 3.310,74	três mil, trezentos e dez reais e setenta e quatro centavos	R\$ 6.621,48	seis mil, seiscentos e vinte e um reais e quarenta e oito centavos
-----	---	------	---	---------	--------------	---	--------------	--



115	<p>IMPRESSORA MULTIFUNCIONAL LASER MONO - ESPECIFICAÇÕES: FUNÇÃO: IMPRESSÃO, DIGITALIZAÇÃO, CÓPIA, FAX, FUNÇÃO DE VALOR ADICIONADO: BOTÃO ECO, IMPRESSÃO SEGURA, PROCESSADOR DE 600 MHZ, LCD DE 4 LINHAS, MEMÓRIA DE 256 MB, MEMÓRIA DE 512 MB, MEMÓRIA / ARMAZENAMENTO: DRIVE FLASH INTERNO DE 4 GB, INTERFACE (PADRÃO): HI-SPEED USB 2.0 / ETHERNET 10 / 100 / 1000 BASE TX / USB DIRETA, INTERFACE (OPCIONAL): CONECTOR PARALELO IEEE 1284 B, CONSUMO DE ENERGIA: 700 W (ATIVA) / 10 W (EM ESPERA) / 1.1 W (HIBERNAÇÃO), NÍVEL DE RUÍDO: MENOS QUE 57 DBA (IMPRIMINDO) / MENOS QUE 58 DBA (COPIANDO) / MENOS QUE 26 DBA (EM ESPERA), DIMENSÕES 46.9 X 44.43 X 48.21 CM (18.5 X 17.5 X 19 POL.), CICLO DE TRABALHO MENSAL MÁXIMO: ATÉ 100.000 PÁGINAS; SCAN: VELOCIDADE DE DIGITALIZAÇÃO (MONOCROMÁTICA): 24 IPM, COMPATIBILIDADE DE DIGITALIZAÇÃO: PADRÃO TWAIN, PADRÃO WIA, MÉTODO DE DIGITALIZAÇÃO: CIS COLORIDO, RESOLUÇÃO DE DIGITALIZAÇÃO (ÓPTICA) ATÉ 1200 X 1200 DPI, RESOLUÇÃO DE DIGITALIZAÇÃO (APRIMORADA): ATÉ 4800 X 4800 DPI, DESTINOS DA DIGITALIZAÇÃO: CLIENTE (PC), EMAIL, FTP, SMB, USB; CONSUMÍVEIS: TONER (PRETO): RENDIMENTO PADRÃO, RENDIMENTO MÉDIO DO CARTUCHO 3000 PÁGINAS PADRÃO, RENDIMENTO ALTO, RENDIMENTO MÉDIO DO CARTUCHO 5000 PÁGINAS PADRÃO, RENDIMENTO EXTRA ALTO, RENDIMENTO MÉDIO DO CARTUCHO 10000 PÁGINAS PADRÃO, RENDIMENTO ULTRA ALTO, RENDIMENTO MÉDIO DO CARTUCHO 15000 PÁGINAS PADRÃO (EXPEDIDA COM CARTUCHO DE TONER INICIAL DE 3000 PÁGINAS) RENDIMENTO DO CARTUCHO DECLARADO DE ACORDO COM A ISO / IEC 19752; IMPRESSÃO: VELOCIDADE DE IMPRESSÃO (MONOCROMÁTICA) ATÉ 40 PPM EM TAMANHO A4 (42 PPM EM TAMANHO CARTA), TEMPO ATÉ A SAÍDA DA PRIMEIRA IMPRESSÃO (MONOCROMÁTICA): ATÉ 6,5 (DESDE O MODO PRONTA), RESOLUÇÃO DE IMPRESSÃO: ATÉ 1200 X 1200 DPI DE SAÍDA EFETIVA, EMULAÇÃO: SPL / POSTSCRIPT3 / PCL6 / PCL5E / IBM PROPRINTER / EPSON / PDF, IMPRESSÃO DUPLEX: EMBUTIDO, SISTEMA OPERACIONAL: WINDOWS 8 / 7 / VISTA / XP / 2008R2 / 2008 / 2003, MAC OS X 10.5 - 10.8, DIVERSOS LINUX / UNIX, SUPORTE À IMPRESSÃO DIRETA: USB DIRETA, RECURSOS DE IMPRESSÃO: IMPRESSÃO EM FRENTE E VERSO AUTOMÁTICA, IMPRESSÃO SEGURA, FAX: COMPATIBILIDADE DE FAX: ITU-T G3, ECM, VELOCIDADE DO MODEM: 33.6 KBPS, RESOLUÇÃO DO FAX: PADRÃO: 203 X 98 DPI / FINO, FOTO: 203 X 196 DPI SUPER FINO: 300 X 300 DPI / COLORIDO: 200 X 200 DPI, MEMÓRIA DE FAX: 6 MB (500 PÁGINAS NO MÁXIMO), DISCAGEM AUTOMÁTICA: DISCAGEM RÁPIDA, 200 LOCAIS, RECURSOS DE FAX: DISCAGEM NO GANCHO / REDISCAGEM AUTOMÁTICA / REDUÇÃO AUTOMÁTICA / ENVIO MÚLTIPLO / ENVIO PROGRAMADO / ENCAMINHAMENTO DE FAX (EMAIL / FAX) / TRANSMISSÃO PARA ATÉ 209 LOCAIS, OPÇÃO: MEMÓRIA PADRÃO 256 MB, CÓPIA: VELOCIDADE DE CÓPIA (MONOCROMÁTICA): ATÉ 40 CPM EM TAMANHO A4 (42 CPM EM TAMANHO CARTA), TEMPO ATÉ A SAÍDA DA PRIMEIRA CÓPIA (MONOCROMÁTICA): MENOS DE 10 S, RESOLUÇÃO DA CÓPIA: ATÉ 600 X 600 DPI DE SAÍDA EFETIVA, FAIXA DE REDUÇÃO / AMPLIAÇÃO: 25 ~ 400% (VIDRO DE DIGITALIZAÇÃO), 25 ~ 400% (ADF), CÓPIAS MÚLTIPLAS: 1 ~ 99 PÁGINAS, CÓPIA DUPLEX EMBUTIDA, RECURSOS DE CÓPIA: CÓPIA DE IDENTIDADE / 2-UP / 4-UP / INTERCALAÇÃO DE CÓPIA / ENQUADRAMENTO AUTOMÁTICO, MANUSEIO DO PAPEL: CAPACIDADE DE ENTRADA (CASSETE PADRÃO): CASSETE PADRÃO DE 250 FOLHAS, CAPACIDADE DE ENTRADA (BANDEJA MULTIFUNCIONAL): BANDEJA MULTIFUNCIONAL DE 50 FOLHAS, CAPACIDADE DE ENTRADA (S ALIMENTADOR CASSETE): S ALIMENTADOR CASSETE DE 520 FOLHAS, CAPACIDADE DE ENTRADA (MÁXIMA): 820 FOLHAS, TIPO DE MÍDIA (CASSETE PADRÃO): COMUM / FINO / REICLADO / GROSSO / ARQUIVO / BOND / CARTÃO, TIPO DE MÍDIA (BANDEJA MULTIFUNCIONAL): COMUM / FINO / BOND / PRÉ-IMPRESSO / REICLADO / ENVELOPE / TRANSPARÊNCIA / ETIQUETA / CARTÃO / GROSSO / ALGODÃO / COLORIDO / ARQUIVO / MAIS GROSSO, TIPO DE MÍDIA (S ALIMENTADOR CASSETE): COMUM / FINO / REICLADO / GROSSO / ARQUIVO / BOND / CARTÃO, TAMANHO DA MÍDIA (CASSETE PADRÃO): A4 / A5 / A6 / ISO B5 / JIS B5 / EXECUTIVO / CARTA / OFÍCIO / FÓLIO / OFÍCIO / STATEMENT / PERSONALIZADO, TAMANHO DA MÍDIA (BANDEJA MULTIFUNCIONAL): A4 / A5 / A6 / ISO B5 / JIS B5 / STATEMENT / CARTA / OFÍCIO / FÓLIO / OFÍCIO / ENVELOPE (NO 10 / MONARCH / DL / C5 / C6 / NO 9) CARTÃO POSTAL / CARTÃO INDEX / EXECUTIVO / PERSONALIZADO, TAMANHO DA MÍDIA (S ALIMENTADOR CASSETE): A4 / A5 / A6 / ISO B5 / JIS B5 / EXECUTIVO / CARTA / OFÍCIO / FÓLIO / OFÍCIO / STATEMENT / PERSONALIZADO, GRAMATURA DA MÍDIA (CASSETE PADRÃO): 60 - 163 G/m² (16 - 43 LBS.), GRAMATURA DA MÍDIA (BANDEJA MULTIFUNCIONAL): 60 - 220 G/m² (16 - 58 LBS.), GRAMATURA DA MÍDIA (S ALIMENTADOR CASSETE): 60 - 163 G/m² (16 - 43 LBS.), CAPACIDADE DA SAÍDA: 150 FOLHAS FACE PARA BAIXO, 1 FOLHA FACE PARA CIMA, TIPO DO ADF: RADE, CAPACIDADE DO ADF: 50 FOLHAS, TAMANHO DO DOCUMENTO NO ADF: A4 / CARTA / OFÍCIO / FÓLIO / OFÍCIO, CONTEÚDO DA EMBALAGEM: 01IMPRESSORA, 01 CABO DE ENERGIA, CD DE INSTALAÇÃO, MANUAL DE GARANTIA, TONER, CABO DE FAX. GARANTIA: 12 MESES.</p>	UND.	2	SAMSUNG	R\$	3.310,74	três mil, trezentos e dez reais e setenta e quatro centavos	R\$	6.621,48	seis mil, seiscentos e vinte e um reais e quarenta e oito centavos
-----	---	------	---	---------	-----	----------	---	-----	----------	--



116	KIT LARINGOSCÓPIO CONVENCIONAL METAL 3 LÂMINAS RETAS Nº () E 2 INFANTIL - FABRICADA EM AÇO INOXIDÁVEL AUSTENÍTICOS À PROVA DE FERRUGEM ACABAMENTO ACETINADO PARA REDUÇÃO DO BRILHO - UTILIZA CABOS TIPO AA E TIPO C - ESTERILIZÁVEL EM ÓXIDO DE ETILENO OU AUTOCLAVE A VAPOR - AUTOCLAVÁVEL A 134 °C DURANTE 5 MINUTOS - ILUMINAÇÃO: LÂMPADA VACUM - LÂMPADA HALÓGENA 2,5V OU 3,5V - CABO CABO EM METAL À PROVA DE FERRUGEM	UND.	3	MD	R\$	533,89	quinhetos e trinta e três reais e oitenta e nove centavos	R\$	1.601,67	mil seiscentos e um reais e sessenta e sete centavos
117	LANTERNA CLÍNICA COM LUZ DE LED - LANTERNA DE ALTA PERFORMANCE COM ILUMINAÇÃO LED DE 2,2V; CONFECCIONADA EM METAL LEVE DE ALTA QUALIDADE; ILUMINAÇÃO BRILHANTE E BRANCA PARA MELHOR VISUALIZAÇÃO; ACIONAMENTO ATRAVÉS DO BOTÃO LIGA/DESLIGA; POSSUI CONVENIENTE CLIPE DE BOLSO; ALIMENTAÇÃO ATRAVÉS DE DUAS PILHAS AAA*(INCLUSAS).	UND.	2	MD	R\$	128,00	cento e vinte e oito reais	R\$	256,00	duzentos e cinquenta e seis reais
118	LARINGOSCÓPIO - LARINGOSCÓPIO ADULTO COM 2 LÂMINAS RETAS, SENDO N.0 E N.1 E 3 LÂMINAS CURVA N.02, N.3 E N.4, CABO E ESTOJO. SISTEMA LIGA/DESLIGA COM CHAVE H/H, SISTEMA DE ENCAIXE DAS LÂMINAS TIPO ROSCA COM TRAVA DE SEGURANÇA, CONFECCIONADO EM MATERIAL INOXIDÁVEL E RESISTENTE. COMPOSIÇÃO: 03 LAMINAS DE AÇO INOX E FIBRA ÓPTICA.	UND.	5	MD	R\$	762,85	setecentos e sessenta e dois reais e oitenta e cinco centavos	R\$	3.814,25	três mil, oitocentos e quatorze reais e vinte e cinco centavos
119	LONGARINA 03 LUGARES - LONGARINA COM ASSENTO E ENCOSTO EM POLIPROPILENO (PP) CORES DIVERSAS - 03 LUGARES. ESTRUTURA REFORÇADA COM 2 TRAVESSAS E PROTEÇÃO PARA O ENCOSTO NÃO ESBARRAR NA PAREDE. - ENCOSTO: CONFECCIONADO EM POLIPROPILENO (PP), NO SISTEMA DE INJEÇÃO TERMOPLÁSTICA. FIXA-SE NA ESTRUTURA ATRAVÉS DE ENCAIXES RETANGULARES, COM TRAVAMENTO NA ESTRUTURA ATRAVÉS DE PINO-TAMPÃO, TAMBÉM CONFECCIONADO EM POLIPROPILENO (PP) DA MESMA COR DO ENCOSTO. ASSENTO: CONFECCIONADO EM POLIPROPILENO (PP), NO SISTEMA DE INJEÇÃO TERMOPLÁSTICA. POSSUI ENCAIXES DE GARRAS PARA FIXAR-SE NA ESTRUTURA, COM TRAVAMENTO FEITO POR PARAFUSOS DO TIPO AA. ACABAMENTOS DO ENCOSTO E ASSENTO: ACABAMENTO EM POLIPROPILENO (PP) COM PADRÕES DE CORES DIVERSAS. MEDIDAS APROXIMADAS: ASSENTO: LARGURA 46 CM, PROFUNDIDADE 40 CM - ENCOSTO: LARGURA 46 CM - ALTURA 32 CM. LONGARINA PRONTA: LARGURA: 3, LUGARES 162 CM, PROFUNDIDADE: 57 CM, ALTURA: 74 CM.	UND.	13	MAP MÓVEIS	R\$	376,00	trezentos e setenta e seis reais	R\$	4.888,00	quatro mil, oitocentos e oitenta e oito reais
120	MANTA TÉRMICA EM NYLON. RESISTÊNCIA INTERNAS DE FIBRA DE CARBONO COM ISOLAMENTO EM PVC EVITANDO CONTATO COM QUALQUER TIPO DE CORRENTE ELÉTRICA. SISTEMA DE SEGURANÇA ATRAVÉS DE TERMOSTATOS GARANTINDO NÍVEL SEGURO DA TEMPERATURA. FORRAÇÃO INTERNA EM POLIÉSTER COM PROTEÇÃO ANTICHAMA. NYLON PLASTIFICADO E IMPERMEÁVEL FORMANDO A TERCEIRA ISOLAÇÃO ELÉTRICA DO PRODUTO. CONTROLADOR DE TEMPERATURA EM 3 POSIÇÕES: DESLIGADO, MÉDIO E FORTE . TAMANHO APROXIMADO: 1,45M X 0,70CM. POTÊNCIA: 241 WATTS . TEMPERATURA: DE 55 A 600 GRAUS. VOLTAGEM: 110V.	UND.	1	ESTEK	R\$	690,88	seiscentos e noventa reais e oitenta e oito centavos	R\$	690,88	seiscentos e noventa reais e oitenta e oito centavos
122	MESA AUXILIAR - MESA AUXILIAR COM PÉS REDONDOS 1"X 1,2MM, SEM RODÍZIOS, COM PONTEIRAS DE BORRACHA, ESMALTADO, TAMPO E PRATELEIRA EM CHAPA DE AÇO COM PINTURA EPÓXI.TAMANHO : 40 X 80 X 80 CM.	UND.	3	SANTA CLARA	R\$	172,80	cento e setenta e dois reais e oitenta centavos	R\$	518,40	quinhetos e dezoito reais e quarenta centavos

124	MESA DE CONSULTÓRIO - DIMENSÕES MÍNIMAS DE 1400 X 650 X 740MM, SENDO VARIAR EM +/- 5%, COM 02 GAVETAS, PUXADORES METÁLICOS, TAMPO EM MDF, REVESTIDO EM LAMINADO MELAMÍNICO NA CORES AZUL OU CINZA, COM ESPESURA MÍNIMA DE 25MM, PAINEL FRONTAL COM NO MÍNIMO DE 20MM DE ESPESURA REVESTIDO EM LAMINADO MELAMINICO COM BORDAS INFERIOR ENCABEÇADA COM FITA DE POLIESTIRENO, COM 2,5MM DE ESPESURA, DA MESMA COR DO LAMINADO, ESTRUTURA METÁLICA RETANGULAR DE 30X70MM, PINTADA EM EPÓXI PÓ PELO SISTEMA ELETROSTÁTICO, BORDA FRONTAL EM POST FORMING ARREDONDADAS A 180 GRAUS E BORDAS TRANSVERSAIS ENCABEÇADAS EM FITA DE POLIESTIRENO NA MESMA COR DO LAMINADO, NAS CORES AZUL OU CINZA, NA ESTRUTURA DUPLA.	UND.	1	MAP MÓVEIS	R\$	424,00	quatrocentos e vinte e quatro reais	R\$	424,00	quatrocentos e vinte e quatro reais
125	MESA DE ESCRITÓRIO - TIPO BIRÔ - DIMENSÕES MÍNIMAS DE 1400 X 650 X 740MM, PODENDO VARIAR EM +/- 5%, COM 03 GAVETAS, COM CHAVES E PUXADORES METÁLICOS, TAMPO EM MDF, REVESTIDO EM LAMINADO MELAMÍNICO NA CORES AZUL OU CINZA, COM ESPESURA MÍNIMA DE 25MM, PAINEL FRONTAL COM NO MÍNIMO DE 20MM DE ESPESURA REVESTIDO EM LAMINADO MELAMINICO COM BORDAS INFERIOR ENCABEÇADA COM FITA DE POLIESTIRENO, COM 2,5MM DE ESPESURA, DA MESMA COR DO LAMINADO, ESTRUTURA METÁLICA RETANGULAR DE 30X70MM, PINTADA EM EPÓXI PÓ PELO SISTEMA ELETROSTÁTICO, BORDA FRONTAL EM POST FORMING ARREDONDADAS A 180 GRAUS E BORDAS TRANSVERSAIS ENCABEÇADAS EM FITA DE POLIESTIRENO NA MESMA COR DO LAMINADO, NAS CORES AZUL OU CINZA, NA ESTRUTURA DUPLA.	UND.	8	MAP MÓVEIS	R\$	440,00	quatrocentos e quarenta reais	R\$	3.520,00	três mil, quinhentos e vinte reais
126	MESA DE MAYO - BASE TIPO GARFO EM FERRO REVESTIDA EM CHAPA DE AÇO, PROVIDA DE RODÍZIOS DE 2" DE DIÂMETRO OU BASE EM PLÁSTICO INJETADO COM SISTEMA ANTIQUEDA SOBRE RODÍZIOS DE APROXIMADAMENTE 75MM DE DIÂMETRO COM BANDA DE RODAGEM EM POLIAMIDA, COLUNA EM TUBO REDONDO DE NO MÍNIMO 1" DE DIÂMETRO E 1,25MM DE ESPESURA DA PAREDE EM ARMAÇÃO DE APOIO PARA BANDEJA EM AÇO; EQUIPADA COM BANDEJA DE AÇO INOXIDÁVEL COM APROXIMADAMENTE 0,35 X0,50 M; ALTURA REGULÁVEL; DIMENSÕES APROXIMADAS DA ALTURA: 900MM A 1400MM; MATERIAL DE CONFECCÃO: AÇO/ FERRO PINTADO.	UND.	1	SANTA CLARA	R\$	604,80	seiscentos e quatro reais e oitenta centavos	R\$	604,80	seiscentos e quatro reais e oitenta centavos
127	MESA DE REUNIÃO - EM MADEIRA REVESTIDA EM FÓRMICA MDP/MDF/SIMILAR, DIMENSÕES APROXIMADAS: 1,20 M DE DIÂMETRO, 0,74 M DE ALTURA E 15 MM DE ESPESURA DO TAMPO.	UND.	6	MAP MÓVEIS	R\$	268,80	duzentos e sessenta e oito reais e oitenta centavos	R\$	1.612,80	mil seiscentos e doze reais e oitenta centavos
128	MESA PARA COMPUTADOR - MESA COM TAMPO EM MDF E ESTRUTURA BASE EM MADEIRA MDP/MDF; MATERIAL DE CONFECCÃO MADEIRA MDP/MDF, DIVISÕES 3 OU 4 GAVETAS, COM SUPORTE PARA TECLADO RETRATIL, IMPRESSORA E CPU.	UND.	5	MAP MÓVEIS	R\$	384,00	trezentos e oitenta e quatro reais	R\$	1.920,00	mil novecentos e vinte reais
129	MESA PARA EXAME CLÍNICO - LEITO ESTOFADO CONSTITUÍDA POR CABECEIRA REGULÁVEL, ARMAÇÃO TUBULAR, LEITO ESTOFADO, PÉS COM PONTEIRA DE BORRACHA, E ACABAMENTO EM PINTURA ELETROSTÁTICA.	UND.	3	SANTA CLARA	R\$	840,00	oitocentos e quarenta reais	R\$	2.520,00	dois mil, quinhentos e vinte reais
130	MESA PARA IMPRESSORAS SEM GAVETA EM MDF COM ACABAMENTO EM PVC 100 CM X 40 CM X 60 CM OU SUPERIOR.	UND.	2	MAP MÓVEIS	R\$	160,00	cento e sessenta reais	R\$	320,00	trezentos e vinte reais

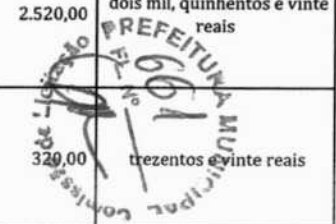

131	MESA PARA REFEITÓRIO INDUSTRIAL 6 LUGARES - MDF 30 MM FÓRMICA, BARRA ALTA MESA PARA REFEITÓRIO ASSENTO FIXO, 6 LUGARES - TAMPO EM MDF 30 MM ACABAMENTO EM FÓRMICA - ESTRUTURA REFORÇADA	UND.	4	MAP MÓVEIS	R\$	976,00	novecentos e setenta e seis reais	R\$	3.904,00	três mil, novecentos e quatro reais
132	MICRO SYSTEM - 12W RMS CD, CD-R, CD-RW E MP3 ENTRADA AUXILIAR E USB, BIVOLT PRETO. ITENS INCLUSOS: 1 MICRO SYSTEM, 1 MANUAL DE INSTRUÇÕES, 1 CERTIFICADO DE GARANTIA, 1 CABO DE FORÇA, 1 CONTROLE REMOTO. O APARELHO TEM QUE ESTÁ DE ACORDO COM AS NORMAS DA ABNT.	UND.	1	MULTLASER	R\$	464,00	quatrocentos e sessenta e quatro reais	R\$	464,00	quatrocentos e sessenta e quatro reais
133	MONITOR DE GLICOSE SEMI COMPLETO - PRÁTICO, SIMPLES E SEGURO - - FÁCIL MANUSEIO, COM APENAS DUAS ETAPAS SE OBTÉM O RESULTADO. - AMPLO VISOR PARA FACILITAR A LEITURA - - PRECISÃO E CONFORTO COM UMA PEQUENA GOTA DE SANGUE. - MONITOR BASEADO EM PLATAFORMA AMPEROMÉTRICA (BLOSENSOR) PORTÁTIL, PARA USO HOSPITALAR E DOMICILIAR, COM FAIXA DE MEDIÇÃO DE VALORES ENTRE 20 A 600 MG/DL; VOLUME DA AMOSTRA DE 1 MICROLITRO; OFERECENDO RESULTADO DA ANÁLISE INFERIOR A 10 SEGUNDOS. - POSSUI MEMÓRIA DE 300 RESULTADOS COM DATA E HORA - - POSSUI PORTA SERIAL PARA CONECTIVIDADE E TRANSFERÊNCIA DE DADOS. - POSSUI SISTEMA DE CODIFICAÇÃO ATRAVÉS DE CHIP DE FÁCIL MANUSEIO QUE ACOMPANHA A CAIXA DE TIRAS DE GLICEMIA DO ON CALL PLUS, VENDIDO SEPARADAMENTE. - FORNECE UM CÁLCULO DA MÉDIA DE 7, 14 E 30 DIAS - - ACOMPANHA UMA BATERIA CR2032. - GARANTIA DE 5 ANOS - - ITENS: 1 MONITOR, 1 LANCETADOR, 10 LANCETAS, 1 FRASCO SOLUÇÃO CONTROLE, 1 ESTOJO E 1 MANUAL. - REGISTRADO PELA ANVISA 80011990002 - - ISENTA DE REGISTRO PELO INMETRO.	UND.	2	ON CALL	R\$	104,00	cento e quatro reais	R\$	208,00	duzentos e oito reais
135	NOBREACK - ESPECIFICAÇÕES: CAPACIDADE DE POTÊNCIA DE SAÍDA : 600 WATTS / 1200 VA, AUTONOMIA ESTIMADA (200 WATTS): 24 MINUTOS, POTÊNCIA MÁXIMA CONFIGURÁVEL: 600 WATTS / 1200 VA, TENSÃO NOMINAL DE SAÍDA: 115V, TIPO DE FORMA DE ONDA: SENOIDAL APROXIMADA, CONEXÕES DE SAÍDA: (8) NBR 14136 (BATERIA DE RESERVA), TENSÃO NOMINAL DE ENTRADA: 115V,220V, FREQUÊNCIA DE ENTRADA: 60 HZ +/- 2HZ, TIPO DE CONEXÃO DE ENTRADA: NBR 14136, COMPRIMENTO DO CABO: 1.22 METROS, INTERVALO DE TENSÃO DE ENTRADA AJUSTÁVEL PARA AS PRINCIPAIS OPERAÇÕES: 92 - 156,180 - 270V, TIPO DE BATERIA: BATERIA SELADA CHUMBO-ACIDO LIVRE DE MANUTENÇÃO: A PROVA DE VAZAMENTO, TEMPO DE RECARGA: TÍPICO 12 HORA(S), CARTUCHO DE SUBSTITUIÇÃO DE BATERIA: RBCS, QUANTIDADE DE RBC: 2, TEMPO DE AUTONOMIA TÍPICO EM MEIA CARGA: 16.3 MINUTOS (300 WATTS), TEMPO DE AUTONOMIA TÍPICO EM CARGA TOTAL: 4.4 MINUTOS (600 WATTS), TABELA DE AUTONOMIA: BACK-UPS RS, PAINEL DE CONTROLE: DISPLAY DE LED DE STATUS COM INDICADORES DE ON LINE : EM BATERIA : TROCA DE BATERIA E SOBRE CARGA, ALARME SONORO: SOAR ALARME QUANDO NA BATERIA : ALARME DISTINTO DE POUCA BATERIA : TOM DE ALARME CONTINUAMENTE SOBRE CARREGADO, CLASSE DE SURTO DE ENERGIA: 450 JOULES, PROTEÇÃO DE LINHA DE DADOS: PROTEÇÃO RJ-11 MODEM/FAX/ DSL (LINHA SIMPLES DE DOIS FIOS), GARANTIA: 12 MESES.	UND.	1	APC	R\$	1.344,00	mil trezentos e quarenta e quatro reais	R\$	1.344,00	mil trezentos e quarenta e quatro reais
136	NOTEBOOK: CARACTERÍSTICAS: PROCESSADOR: DUAL CORE 2.5 GHZ COM TURBO MAX ATÉ 3.1 GHZ, CACHE: 3 MB, MEMÓRIA RAM: 4 GB DDR4 2133 MHZ EXPANSÃO DA MEMÓRIA ATÉ 32 GB, DISCO RÍGIDO (HD): 1 TB 5400 RPM, PLACA DE VÍDEO: DEDICADA, 2GB DE MEMÓRIA DDR5, UNIDADE ÓPTICA: GRAVADOR DE DVD/CD, LEITOR DE CARTÃO: SD, TAMANHO DA TELA: 15.6", WEBCAM INTEGRADA: SIM, RESOLUÇÃO HD / HDR (1280 X 720); CARACTERÍSTICAS GERAIS: TELA HD LED LCD, COM RESOLUÇÃO DE 1366 X 768 - CONECTOR COMBO PARA MICROFONE / FONE DE OUVIDO - ALTO-FALANTES ESTÉREO - BLUETOOTH 4.0, TIPO DE TELA: LCD LED; ESPECIFICAÇÕES TÉCNICAS: CONEXÃO S/ FIO (WIRELESS): 802.11 B/G/N, REDE: 10/100/1000, CONEXÃO: HDMI, PORTAS USB: 1 (2.0), 2 (3.0), 1 (3.1 TIPO C), TENSÃO/VOLTAGEM: BIVOLT, BATERIA: 4 CÉLULAS 2800 MAH DURAÇÃO APROX. DA BATERIA (H) ATÉ 7 HORAS, PLACA DE SOM: INTEGRADA, COM ÁUDIO DE ALTA DEFINIÇÃO, TECLADO: PORTUGUÊS, PADRÃO ABNT, COM TECLADO NUMÉRICO INTEGRADO, MOUSE: TOUCHPAD, COM FUNÇÃO MULTITOQUE, SISTEMA OPERACIONAL: WINDOWS 10 64 BITS, GARANTIA: 12 MESES, CONTEÚDO DA EMBALAGEM: NOTEBOOK, ADAPTADOR AC, CABO DE ENERGIA, MANUAIS, GARANTIA: 12 MESES.	UND.	2	ACER	R\$	4.638,40	quatro mil, seiscentos e trinta e oito reais e quarenta centavos	R\$	9.276,80	nove mil, duzentos e setenta e seis reais e oitenta centavos



137	OFTALMOSCÓPIO - ILUMINAÇÃO: HALOGÊNIO / XENON OU LED; CONTRO : LUZ: LIGA/DESLIGA; LENTES: +20 A -20 DIOPTRIAS; ABERTURAS: 5 ABERTURAS; FILTRO LIVRE DE VERMELHO; FILTRO VERDE; ALIMENTAÇÃO: 2 PILHAS AA OU BATERIA RECARREGÁVEL; VOLTAGEM: 2.5V; ÓPTICA SELADA: SIM - LIVRE DE POEIRAS; CABEÇA: ABS - RESISTENTE A IMPACTOS; BORRACHA DE PROTEÇÃO; MARCADOR DE DIOPTRIAS ILUMINADO. MOD. OMNI 3000	UND.	2	MD	R\$	793,09	setecentos e noventa e três reais e nove centavos	R\$	1.586,18	mil quinhentos e oitenta e seis reais e dezoito centavos
138	OTOSCÓPIO - • ILUMINAÇÃO HALÓGENA 2.5 V DE LONGA DURAÇÃO. ILUMINAÇÃO 30% MAIS BRILHANTE, MOSTRANDO A COR VERDADEIRA DO TECIDO. •FIBRA ÓPTICA PARA TRANSMISSÃO DE LUZ FRIA, GARANTE CAMPO DE TRABALHO LIVRE DE SOMBRA E AQUECIMENTO. •LENTE DE VISÃO AMPLA PARA VISUALIZAÇÃO COM MAGNIFICAÇÃO. ÓTIMO PARA VISÃO DETALHADA. (LENTE REMOVÍVEL PARA INSTRUMENTAÇÃO.) •SISTEMA VEDADO PARA OTOSCOPIA PNEUMÁTICA COM ENTRADA PARA PERA DE INSUFLAÇÃO (PERA PARA INSUFLAÇÃO NÃO INCLUSA). •CABO METÁLICO COM ACABAMENTO LISO, PRETO, ALIMENTADO POR DUAS PILHAS ALCALINAS AA. •ACOMPANHA 5 ESPECULOS SENDO: UM JOGO COM 4 ESPECULOS REUTILIZÁVEIS NOS TAMANHOS 2,5 - 3 - 4 E 5MM (ESTERILIZÁVEL EM AUTOCLAVE OU SOLUÇÃO PARA ESTERILIZAÇÃO) + 1 ESPECULO STANDART 4MM. •ACOMPANHA ESTOJO MACIO E DUAS PILHAS AA ALCALINAS. •UTILIZA LÂMPADA HALÓGENA DE 2,5V. DADOS TÉCNICOS •ILUMINAÇÃO: HALÓGENA. •TRANSMISSÃO: FIBRA ÓPTICA ATÉ A PONTA. •PILHAS: 2 AA. •LENTE DE FOCALIZAÇÃO: GRANDE-ANGULAR E REMOVÍVEL. •PESO COM PILHAS: 132 G. •ALTURA: 16,33 CM. •MATERIAL DO CABO: INTEIRAMENTE METÁLICO. •CONEXÃO DE INSUFLAÇÃO: SIM. MOD. OMNI 3000	UND.	5	MD	R\$	480,90	quatrocentos e oitenta reais e noventa centavos	R\$	2.404,50	dois mil, quatrocentos e quatro reais e cinquenta centavos
139	OXÍMETRO DE PULSO - OXÍMETRO DE PULSO - CAPAZ DE MEDIR CONTINUAMENTE A SATURAÇÃO PERIFÉRICA DE O2 E A FREQUÊNCIA CARDÍACA. APRESENTA CURVA PLETISMOGRÁFICA COM CONTROLE AUTOMÁTICO DE GANHO E POSIÇÃO NA TELA, BARRA INDICADORA DA QUALIDADE DO SINAL CAPTADO E MENSAGENS DE ALARME. POSSUI DISPLAY GRÁFICO DE ALTA VISIBILIDADE, RETRO - ILUMINADO POR LÂMPADA CCFL COM CONTROLE DIGITAL DE CONTRASTE. DISPÕE DE ALARME (EM DIFERENTES TONS DE ÁUDIO E CONTROLE DIGITAL DE VOLUME), IDENTIFICADOR DE SATURAÇÃO INSUFICIENTE E DESCONEXÃO DO PACIENTE. A INFORMAÇÃO DA CONDIÇÃO DE ALARME É FEITA POR MENSAGEM DIRETA, MOSTRANDO QUAL O LIMITE E O VALOR ULTRAPASSADO COM INDICAÇÃO SIMULTÂNEA DE ALARMES DIFERENTES. OS AJUSTES SÃO REALIZADOS POR MEIO DE 5 MENUS QUE, ATRAVÉS DE ÍCONES INTUITIVOS, COMPÕEM UM SISTEMA AMIGÁVEL E DE FÁCIL APRENDIZADO. DURANTE OS AJUSTES, TODOS OS VALORES NUMÉRICOS, A CURVA PLETISMOGRÁFICA, OS ALARMES E OS SEUS INDICADORES PERMANECEM NA TELA EM TAMANHO REDUZIDO. BATERIA INTERNA RECARREGÁVEL COM AUTONOMIA DE 8 HORAS E CONTROLADOR INTELIGENTE DE CARGA. MOD. UT - 100	UND.	4	MD	R\$	2.493,89	dois mil, quatrocentos e noventa e três reais e oitenta e nove centavos	R\$	9.975,56	nove mil, novecentos e setenta e cinco reais e cinquenta e seis centavos
140	POLTRONA HOSPITALAR: POLTRONA COMPOSTA POR ENCOSTO, BRAÇO, ASSENTO E APOIO DE PÉS COM MOVIMENTO SIMULTÂNEOS; ENCOSTO, ASSENTO, DESCANSA PÉS E BRAÇOS ESTOFADOS COM ESPUMA EM ALTA DENSIDADE DE REVESTIDO EM MATERIAL DE FÁCIL ASSEPSIA - POLTRONA RECLINÁVEL ATRAVÉS DE AÇIONAMENTO DE ALAVANCA LATERAL PROTEGIDA POR MANOPLA PLÁSTICA, COM TRAVA (SOB ASSENTO), ARTICULADO E SINCRONIZADO COM BRAÇOS DE MODO A DESLOCAREM-SE CONJUNTAMENTE.	UND.	18	SANTA CLARA	R\$	936,00	novecentos e trinta e seis reais	R\$	16.848,00	dezesseis mil, oitocentos e quarenta e oito reais



141	PROJETOR MULTIMÍDIA - ESPECIFICAÇÕES ÓPTICAS: TECNOLOGIA DE VÍDEO: 1/4" E 0,55 DA TEXAS INSTRUMENTS COM BRILLIANTCOLOR, LUMINOSIDADE DE SAÍDA (LUMENS): 2800 NORMAL; RESOLUÇÃO: NATIVA: SVGA 800 X 600, MÁXIMA: UXGA 1600 X 1200, RAZÃO DE CONTRASTE (MÁXIMA): 3000:01:00, TIPO DA LÂMPADA: 200 W CA, VIDA DA LÂMPADA (MÁXIMA): 4.000 HORAS EM USO NORMAL / 6.000 NO MODO ECO, TAMANHO DA TELA (DIAGONAL): 762 A 7620 MM (30 A 300 POLEGADAS), RAZÃO DE PROJEÇÃO: 1,95 A 2,15, DISTÂNCIA DE PROJEÇÃO: 1,2 A 13,2 M (3,9 A 43,3 PÉS), ÂNGULO DO PROJETOR: 14° WIDE / 12,7° TELELENTE: ZOOM: 1 - 1,1, FOCO: MANUAL, NÚMERO F: F = 2,41 A 2,55; F = 21,83 A 24 MM, CORREÇÃO DE TRAPÉZIO: +/- 40°; COMPATIBILIDADE DE SINAL/CONECTIVIDADE: VELOCIDADE DE VARREDURA, HORIZONTAL: 15 A 100 KHZ VERTICAL: 50 A 120 HZ, PADRÕES DE VÍDEO SUPOSTADOS: NTSC, NTSC4.43, PAL-M, N, B, D, G H, I, SECAM, COMPATIBILIDADE COM SINAL DE VÍDEO SD/HD: 480I, 576I, 480P, 576P, 720P, 1080I, COMPATIBILIDADE COM SINAL DE PC: VGA, SVGA, XGA, WXGA, WXGA+, SXGA, SXGA+, UXGA, COMPATIBILIDADE COM MACINTOSH: SIM, TERMINAIS DE ENTRADA / SAÍDA, RGB1 (ANALÓGICO): 15 PINOS, VÍDEO COMPOSTO USANDO ADAPTADOR ADP-CV1E, RGB II(DIGITAL): HDMI W/ HDCP, VÍDEO 1: RCA, AUDIO 1: 1/8 POL. ESTÉREO, AUDIO: ALTO-FALANTE DE 7 W, CONTROLE EXTERNO: USB TIPO B, IV, COMPATIBILIDADE DE SINCRONISMO: SINCR. SEPARADO / SINCR. COMPOSTO / SINCR. EM G; ESPECIFICAÇÕES ELÉTRICAS: REQUISITOS DE ALIMENTAÇÃO: 100 A 240V CA, 50/60 HZ, CORRENTE DE ENTRADA: 2,7 A / 1,4 A, CONSUMO DE POTÊNCIA MODO NORMAL / MODO ECO / MODO DE ESPERA: 261 W / 213 W / 0,4 W; MECÂNICAS: ORIENTAÇÃO DE INSTALAÇÃO: MESA / FRONTAL, MESA / TRASEIRA, DIMENSÕES (LXPXA): 260 X 247 X 89 MM (10,2 X 9,7 X 3,5 POL.), PESO LÍQUIDO: 2,3 KG (5,1 LIBRAS), RUÍDO DO VENTILADOR: 35 DB NORMAL / 33 DB ECO, RUÍDO DO VENTILADOR: USA UL60950-1 FCC PARTE 15 CLASSE B, CANADÁ CSA60950-1, NOM; REQUISITOS AMBIENTAIS: TEMPERATURA DE OPERAÇÃO: 5°A 40°C (41° A 10), GARANTIA: 12 MESES.	UND.	2	EPSON	R\$	2.864,00	dois mil, oitocentos e sessenta e quatro reais	R\$	5.728,00	cinco mil, setecentos e vinte e oito reais
142	REANIMADOR MANUAL (AMBU - ADULTO) - AMBU ADULTO - FABRICADO EM SILICONE, AUTOCLAVÁVEL A 121°C E E ESTERILIZÁVEL A ÓXIDO DE ETILENO, PARA PRIMEIROS SOCORROS EM SITUAÇÕES DE EMERGÊNCIA. POSSUI VÁLVULA DE SEGURANÇA, RESERVATÓRIO DE O2, MÁSCARA E CONECTOR. INQUEBRÁVEL E FACILMENTE DESMONTÁVEL PARA LIMPEZA E ESTERILIZAÇÃO. CAPACIDADE DE 1800ML; CARACTERÍSTICAS FÍSICAS: MATERIAL DE CONFEÇÃO: SILICONE; POSSUI RESERVATÓRIO.	UND.	1	MISSOURI	R\$	192,00	cento e noventa e dois reais	R\$	192,00	cento e noventa e dois reais
143	REANIMADOR MANUAL (AMBU - INFANTIL) - AMBU INFANTIL - FABRICADO EM SILICONE, AUTOCLAVÁVEL A 121°C E E ESTERILIZÁVEL A ÓXIDO DE ETILENO, PARA PRIMEIROS SOCORROS EM SITUAÇÕES DE EMERGÊNCIA. POSSUI VÁLVULA DE SEGURANÇA, RESERVATÓRIO DE O2, MÁSCARA E CONECTOR. INQUEBRÁVEL E FACILMENTE DESMONTÁVEL PARA LIMPEZA E ESTERILIZAÇÃO. CAPACIDADE DE 500ML; CARACTERÍSTICAS FÍSICAS: MATERIAL DE CONFEÇÃO: SILICONE; POSSUI RESERVATÓRIO.	UND.	1	MISSOURI	R\$	192,00	cento e noventa e dois reais	R\$	192,00	cento e noventa e dois reais
144	SOFA CAMA 04 LUGARES COMPRIMENTO 1,90M APROXIMADAMENTE - CONFEÇÃO: ESTRUTURA EM AÇO TUBULAR COM ACABAMENTO EM PINTURA ELETROSTÁTICA A PÓ. ASSENTO E ENCOSTO EM ESPUMA COM REVESTIMENTO EM COUVIM. FUNCIONALIDADE: APRESENTA COMO UM SOFÁ DE 04 LUGARES, E QUANDO NECESSARIO O SEU ASSENTO PODE SER UTILIZADO COMO LEITO, OTIMIZANDO ESPAÇOS SENDO VERSÁTIL	UND.	3	MEDWORLD	R\$	4.190,21	quatro mil, cento e noventa reais e vinte e um centavos	R\$	12.570,63	doze mil, quinhentos e setenta reais e sessenta e três centavos
145	SUPORTE DE HAMPER - CONFECCIONADO EM AÇO INOXIDÁVEL REFORÇADO, COM RODÍZIOS, TAMPA E SACO DE LONA LAVÁVEL.	UND.	2	SANTA CLARA	R\$	520,00	quinhentos e vinte reais	R\$	1.040,00	mil e quarenta reais
146	SUPORTE DE SORO - CONFECCIONADO EM AÇO INOXIDÁVEL, TIPO PEDESTAL, ALTURA REGULÁVEL DE ATÉ 185 À 200 CM, COM RODIZIO.	UND.	1	SANTA CLARA	R\$	224,00	duzentos e vinte e quatro reais	R\$	224,00	duzentos e vinte e quatro reais



147	TELA DE PROJEÇÃO RETRÁTIL - 2,03X1,53 C/TRIPÉ 4:3 TTM100VA TT168 TES CX 1 UM ESPECIFICAÇÕES; FORMATO: QUADRADA 4:3; DIAGONAL (POLEGADAS): 96"; ÁREA DE PROJEÇÃO (A-B): 1940X1465 MM; LARGURA DO ESTOJO (F): 2089 MM COM TRIPÉ; ÁREA TOTAL (CXD): 2037X2715 MM; ALTURA DO TRIPÉ (E): 930 MM.	UND.	2	TES	R\$ 1.007,84	mil e sete reais e oitenta e quatro centavos	R\$ 2.015,68	dois mil e quinze reais e sessenta e oito centavos
148	TELEVISOR - TV LED 49" FULL HD COM CONVERSOR DIGITAL HDMI USB WI-FI - FICHA TÉCNICA. TIPO DE TV - COR PRETO - TECNOLOGIA DA TELA LED. POLEGADAS 49" - RESOLUÇÃO FULL HD - RECURSOS DE VÍDEO MIDIACAST, PROGRESSIVE SCAN, GINGA, DNR, RECEPTOR DTV, CC, INFO, GUIDE, SLEEP. RECURSOS DE ÁUDIO SAP/MTS, SOM SURROUND, EQUALIZADORES DE SOM PREDEFINIDOS. POTÊNCIA DO ÁUDIO (RMS) 20 WRMS APROXIMADAMENTE - QUANTIDADE DE ENTRADAS USB 2 LOCAL DAS ENTRADAS USB 2 ENTRADAS LATERAIS - QUANTIDADE DE ENTRADAS HDMI 2 LOCAL DAS ENTRADAS HDMI 2 ENTRADAS TRASEIRAS - OUTRAS CONEXÕES ENTRADA DE VÍDEO E ÁUDIO ESTÉREO (RCA); 2 ENTRADAS HDMI; SAÍDA DE ÁUDIO DIGITAL COAXIAL; ENTRADA RF PARA TV ABERTA (DIGITAL E ANALÓGICA) E TV À CABO; 2 ENTRADAS USB 2.0: REPRODUZ FILMES, MÚSICAS E FOTOS; ENTRADA RJ45; SAÍDA DE ÁUDIO ESTÉREO; DISPOSITIVO WIRELESS INTEGRADO WI-FI WI-FI INTEGRADO CONVERSOR DIGITAL INTEGRADO SIM - TIMER ON/OFF SIM - SLEEP TIMER SIM - CLOSED CAPTION SIM PRINCIPAIS APLICATIVOS TODOS DISPONÍVEIS NO AP TOIIDE RECURSOS *RESOLUÇÃO: FULLHD 1920 X 1080 (PIXELS); *TECNOLOGIA SMART ANDROID; *GINGA TV INTERATIVA: ACESSE CONTEÚDO INTELIGENTE TRANSMITIDO PELAS EMISSORAS DE TV DIGITAL NO BRASIL CONSUMO (KW/H) < 1KWH CONTEÚDO DA EMBALAGEM 1 SMART TV; 1 CONTROLE REMOTO; 1 CABO DE ALIMENTAÇÃO AC; PARAFUSOS; BASE E MANUAL DE INSTRUÇÕES - GARANTIA DO FORNECEDOR 12 MESES - DIMENSÕES APROXIMADAS DO PRODUTO - CM (AXLXP) 64,7X109,8X8,7CM PESO LIQ. APROXIMADO DO PRODUTO (KG) - 9,2 KG	UND.	2	LG	R\$ 3.152,00	três mil, cento e cinquenta e dois reais	R\$ 6.304,00	seis mil, trezentos e quatro reais
150	VENTILADOR DE TETO - COM 03 PÁS, POTÊNCIA MÍNIMA DE 127W, ÁREA DE VENTILAÇÃO MÍNIMA DE 24M², VOLTAGEM: 220V. DIMENSÕES APROXIMADAS: PESO BRUTO DE 28 KG, 165 X 155 X 410 MM (LXAXP). COM GARANTIA DE 12 MESES.	UND.	8	TRON	R\$ 400,00	quatrocentos reais	R\$ 3.200,00	três mil e duzentos reais
VALOR GLOBAL DA PROPOSTA:							R\$ 629.468,93	
SEISCENTOS E VINTE E NOVE MIL, QUATROCENTOS E SESSENTA E OITO REAIS E NOVENTA E TRÊS CENTAVOS								

VALIDADE DA PROPOSTA: 60 (SESSENTA) DIAS.

PRAZO DE ENTREGA: A ENTREGA DOS BENS SERÁ FEITA ATÉ NO MÁXIMO 10 (DEZ) DIAS, A CONTAR DA DATA DE RECEBIMENTO DA ORDEM DE COMPRA.

O LICITANTE DECLARA QUE, NOS VALORES APRESENTADOS ACIMA, ESTÃO INCLUSOS TODOS OS TRIBUTOS, ENCARGOS TRABALHISTAS, PREVIDENCIÁRIOS, FISCAIS E COMERCIAIS, TAXAS, FRETES, SEGUROS, DESLOCAMENTOS DE PESSOAL, CUSTOS, DEMAIS DESPESAS QUE POSSAM INCIDIR SOBRE O FORNECIMENTO LICITADO, INCLUSIVE A MARGEM DE LUCRO E CUMPRE PLENAMENTE OS REQUISITOS DE HABILITAÇÃO E QUE SUA CARTA PROPOSTA ESTÁ EM CONFORMIDADE COM AS EXIGÊNCIAS DO INSTRUMENTO CONVOCATÓRIO.

O LICITANTE DECLARA QUE, CUMPRE PLENAMENTE OS REQUISITOS DE HABILITAÇÃO E QUE SUA CARTA PROPOSTA ESTÁ EM CONFORMIDADE COM AS EXIGÊNCIAS DO INSTRUMENTO CONVOCATÓRIO

GARANTIA: TODOS OS PRODUTOS FORNECIDOS POSSUEM GARANTIA REFERENTE A DEFEITOS DE FABRICAÇÃO OU OUTROS, POR PERÍODO MÍNIMO DE 06 (SEIS) MESES, E/OU DE ACORDO COM O CÓDIGO DE DEFESA DO CONSUMIDOR.

DATA: 03 DE SETEMBRO DE 2019



Cliente.: Prefeitura Municipal de Viçosa do Ceará

Att.: Comissão Permanente de Licitação

Pregão Presencial nº.: 01/2019 - SESA

Disputa 04/09/2019 às 14:00

Objeto: AQUISIÇÃO DE EQUIPAMENTOS, MÓVEIS E MATERIAL DE CONSUMO, JUNTO A SECRETARIA DE SAÚDE.

PROPOSTA DE PREÇOS

Item	Quant.	Apr.	Discriminação	Marca	V. Unit.		Total	
1	6	UND	Turbina de Alta Rotação, para uso em procedimentos odontológicos diversos, como remoção de tecido cariado e obturações, preparação de cavidades e coroas, tratamento e alisamento de superfícies e restaurações, com sistema de encaixe de broca push button; de alto torque; obedecendo padrões da norma 1S07785-1 para desempenho de torque e nível de ruído; autoclavável a 135°C	DX	R\$ 516,38	quinhentos e dezesseis reais e trinta e oito centavos	R\$ 3.098,28	três mil noventa e oito reais e vinte e oito centavos
2	6	UND	Contra-ângulo para uso em tratamentos odontológicos acoplado ao Micromotor de baixa rotação pneumático ou elétrico, como na retirada de material cariado e obturações, preparação de cavidades e coroas, tratamento e alisamento de superfícies e restaurações e profilaxia dental. Acoplamento Intra (universal): Com giro de 360 0; Rotação de 5.000 a 20.000 rpm; autoclavável até 135°C	DX	R\$ 495,25	quatrocentos e noventa e cinco reais e vinte e cinco centavos	R\$ 2.971,50	dois mil novecentos e setenta e um reais e cinquenta centavos
3	2	UND	Micromotor de baixa rotação para uso em tratamentos odontológicos sem refrigeração, como preparo de cavidades, profilaxia com pasta abrasiva, acabamento de restaurações e trabalhos leves em laboratório de prótese. Autoclavável a até 135°C; com acoplamento através de sistema INTRA para peça reta ou contra-ângulo; rotação de 5.000 a 20.000 rpm; com indicação de sentido no anel de regulação de rotação e encaixe que permita o giro livre de 360°	DX	R\$ 531,30	quinhentos e trinta e um reais e trinta centavos	R\$ 1.062,60	mil e sessenta e dois reais e sessenta centavos
66	2	UND	ARMÁRIO COM 01 PORTA E TRÊS PRATELEIRAS EM VIDRO (ARMÁRIO VITRINE) -LATERAIS, FUNDO E TETO EM 66 CHAPA DE AÇO, FECHADURA TIPO YALE - PÉS PROTEGIDOS POR PONTEIRAS PLÁSTICAS; ACABAMENTO COM PINTURA ELETROSTÁTICA A PÓ (BRANCA). DIMENSÕES MÍNIMAS: 1,50 M DE ALTURA X 0,50 M DE LARGURA X 0,35 M DE PROFUNDIDADE.	TUBOMED	R\$ 1.701,50	mil setecentos e um reais e cinquenta centavos	R\$ 3.403,00	três mil quatrocentos e três reais
71	4		BALANÇA MÉDICA ANTROPOMÉTRICA DIGITAL 200KG - ESTRUTURA EM CHAPA DE AÇO CARBONO; - CAPACIDADE 200 KG, DIVISÕES DE 100 G; - PROTEÇÃO DA CÉLULA DE CARGA CONTRA IMPACTOS LATERAIS; - RÉGUA ANTROPOMÉTRICA ATÉ 2,00 M EM ALUMÍNIO ANODIZADO, COM DIVISÃO DE 0,5 CM; - FONTE EXTERNA APROXIMADAS 90 A 240 VAC C/ CHAVEAMENTO AUTOMÁTICO; - BALANÇA BI VOLT (110V/220V) AUTOMÁTICA (REGULA A VOLTAGEM SOZINHA, BASTA LIGAR NA TOMADA); - DISPLAY LEI) DE 6 DÍGITOS DE 15 MM DE ALTURA E 6,5 MM DE LARGURA COM BACKLIGHT; - FUNÇÃO TARA ATÉ CAPACIDADE MÁXIMA; - HOMOLOGADAS PELO INMETRO E AFERIDAS PELO IPEM; - PROCEDÊNCIA NACIONAL; -	WELMY	R\$ 1.506,07	mil quinhentos e seis reais e sete centavos	R\$ 6.024,28	seis mil vinte e quatro reais e vinte e oito centavos
72	1	UND	BALANÇA TIPO PLATAFORMA - BALANÇA ELETRÔNICA COM DISPLAY DIGITAL, TIPO PLATAFORMA. ESTRUTURA EM AÇO CARBONO E PLATAFORMA CONSTRUÍDA EM AÇO INOX E/OU AÇO CARBONO. CAPACIDADE MÁXIMA DE PESAGEM DE 300 KG, DIVISÃO DE PESAGEM DE 100 G EM 100 G. DIMENSÕES MÍNIMAS DA PLATAFORMA = L X P (CM) 50X50.	WELMY	R\$ 1.843,20	mil oitocentos e quarenta e três reais e vinte centavos	R\$ 1.843,20	mil oitocentos e quarenta e três reais e vinte centavos
78	14	UND	BIOMBO - MATERIAL DE CONFEÇÃO AÇO/FERRO PINTADO, POSSUI RODÍZIO COM TAMANHO TRIPLO	TUBOMED	R\$ 567,67	quinhentos e sessenta e sete reais e sessenta e sete centavos	R\$ 7.947,38	sete mil novecentos e quarenta e sete reais e trinta e oito centavos
82	1	UND	CADEIRA DE RODAS - FABRICADA EM AÇO CARBONO, COM ASSENTO/ENCOSTO EM NYLON, DOBRÁVEL, FREIOS BILATERAIS, ARO IMPULSOR BILATERAL, APOIO PARA BRAÇOS E PÉS FIXOS, RODAS DIANTEIRAS ARO 06" COM PNEUS MACIÇOS E RODAS TRASEIRAS ARO 24" EM ALUMÍNIO COM PNEUS MACIÇOS. CAPACIDADE MÁXIMA DE PESO: 85 KG; ALTURA DO CHÃO AO AP DE BRACO: 69 CM- ALTURA DO ASSENTO AO AP DE BRACO: 19 CM-	GEMINE	R\$ 1.253,50	mil duzentos e cinquenta e três reais e cinquenta centavos	R\$ 1.253,50	mil duzentos e cinquenta e três reais e cinquenta centavos



83	11	UND	CAMA HOSPITALAR TIPO FAWLER MECÂNICA - CAMA FAWLER COM GRADES LATERAIS E RODÍZIO ESTRUTURA EM CANTONEIRAS DE AÇO, LEITO EM CHAPA DE AÇO PERFORADO, CABECEIRA E PESEIRA EM AÇO TUBULAR; MOVIMENTOS FAWLER ATRAVÉS DE MANIVELAS ESCAMOTEÁVEIS; PINTURA ELETROSTÁTICA APÓS TRATAMENTO ANTI-FERRUGINOSO. DIM. APROX.: 1,90X0,90X0,80, ACOMPANHA COLCHÃO DE ESPUMA D 28 ANTI-ALERGICA REVESTIDO EM NAPAS NAS DIMENSÕES DA CAMA. APLICAÇÃO: ADULTO; MANIVELA: 03; LEITO: AÇO/FERRO PINTADO: CABECEIRA! PESEIRAS REMOVÍVEIS; POLIPROPILENO OU SIMILAR; ESTRUTURA: AÇO/FERRO PINTADO; POSSUI RODÍZIO; POSSUI GRADES LATERAIS; POSSUI SUPORTE DE SORO; ACESSÓRIOS: ...	TUBOMED	R\$	5.079,00	cinco mil setenta e nove reais	R\$	55.869,00	cinquenta e cinco mil oitocentos e sessenta e nove reais
93	2	UND	DEFIBRILADOR CONVENCIONAL - CARACTERÍSTICAS - CARGA REGULÁVEL DE 1 À 360 JOULES AJUSTÁVEIS ATRAVÉS DE TECLAS BLINDADAS: 1, 2, 5,10, 20, 30, 40, 50, 60, 80, 100, 150, 200, 250, 300 E 360. SELEÇÃO E CARGA:MEDIANTE COMANDO ÚNICO. ESTE RECURSO AMPLIA E AGILIZA SUA OPERAÇÃO. CIRCUITO DE APLICAÇÃO:MANTÉM O PACIENTE TOTALMENTE ISOLADO E PROTEGIDO DA REDE ELÉTRICA E DO TERRA. CIRCUITO DE SINCRONISMO: REALIZA CARDIOVERSÃO ATRAVÉS DE SINCRONISMO COM A ONDA 'R' FORNECIDA PELO MONITOR MX-10 / MX-20 / MX-300. DESCARGA AUTOMÁTICA DE ENERGIA ARMAZENADA APÓS CADA APLICAÇÃO. TEMPO MÁXIMO DE CARGA: 10 SEGUNDOS. DESCARGA CAPACITIVA AMORTECIDA (LOWN) 3 CIRCUITOS DE PROTEÇÃO: DESLIGAMENTO POR TEMPO DESLIGAMENTO POR TENSÃO DESLIGAMENTO POR PROGRAMAÇÃO	HEART SINE	R\$	10.176,47	dez mil cento e setenta e seis reais e quarenta e sete centavos	R\$	20.352,94	vinte mil trezentos e cinquenta e dois reais e noventa e quatro centavos
94	5	UND	DETECTOR FETAL PORTÁTIL - CARACTERÍSTICAS: TRANSDUTOR DE ALTA SENSIBILIDADE, COMPACTO, LEVE UN11) E DE FÁCIL OPERAÇÃO, ALTO-FALANTE DE ALTA PERFORMANCE, DESIGN ERGONÔMICO E COMPARTIMENTO PARA TRANSDUTOR, ENTRADA PARA FONE DE OUVIDO, GRAVADOR OU COMPUTADOR, BOTÃO LIGA DESLIGA,CONTROLE DE VOLUME E DESLIGAMENTO AUTOMÁTICO, TELA DE LCD COLORIDA PARA VISUALIZAÇÃO NUMÉRICA E DA ONDA DO BATIMENTO CARDÍACO FETAL, ALARMES VISUAIS/SONOROS AJUSTÁVEIS E PROGRAMÁVEIS, BATERIA INTERNA RECARREGÁVEL E CARREGADOR INTEGRADO. ESPECIFICAÇÃO TÉCNICA: FREQUÊNCIA ULTRA-SOM: 2 MHZ, INTENSIDADE ULTRA-SOM: <10MW/CM 2, FONTE DE ALIMENTAÇÃO: DC NI-MH BATERIA RECARREGÁVEL AC 110/220V, 50/601—IZ, DISPLAY: 45 MILÍMETROS x 25 MILÍMETROS LCD, FCF FAIXA DE MEDIÇÃO: 50 24013PM, RESOLUÇÃO DA FCF: IBPM, PRECISÃO FFR: ± 1 BPM, CONSUMO DE ENERGIA: <1W, DIMENSÕES: 135 MILÍMETROS x 95 MILÍMETROS x 35 MILÍMETROS, PESO: 200G. ACOMPANHA: CORPO PRINCIPAL, SONDA 2MHZ, 2 BATERIAS NI-MH 1.2V, ADAPTADOR AC 1101220V, 50/601—IZ, BOLSA DE TRANSPORTE, MANUAL. REGISTRO NA ANVISA;	MD	R\$	935,10	novecientos e trinta e cinco reais e dez centavos	R\$	4.675,50	quatro mil seiscentos e setenta e cinco reais e cinquenta centavos
96	2	UND	ELETROCARDIOGRAFO PORTÁTIL: -3 CANAIS E 12 DERIVAÇÕES; - - DISPLAY GRÁFICO DE ECG; - IMPRESSÃO DO TEMPO DE REGISTRO E BPM;- - REGISTRO INSTANTÂNEO DE ARRITMIAS. ECG:- - DETECÇÃO DA ONDA "R", POR SOFTWARE INTELIGENTE; - RECONHECIMENTO E VALIDAÇÃO DO PULSO DE MARCA-PASSO; - CABO DE ECG: 10 VIAS; - - DERIVAÇÕES: DI, DII, DIII, AVR, AVL, AVF, VI A V6; - FAIXA DE MEDIÇÃO: 30 A 300 BPM; - - PRECISÃO: O 1 BPM OU 2% (QUAL FOR O MAIOR); - FILTRO OFF: 0,051—IZ A 1001—IZ; - - SENSIBILIDADE: 0,5 - 1 - 2MV/CM; - DETECÇÃO DE ELETRODO SOLTO: SIM E COM INDICAÇÃO NO DISPLAY; - RETORNO APÓS DEFIBRILAÇÃO: MENOR 9 SEG - - RECARGA COM PAPEL PADRÃO PARA ECG - REALIZA CARDIOVERSÃO - ACESSÓRIOS: - 1 CABO DE PACIENTE 10 VIAS (TIPO PINO)-REF.CP-10; - - 4 ELETRODOS CLIP ADULTO; - 6 ELETRODOS DE SUÇÃO ADULTO; - - 1 TUBO DE GEL PARA ECG; - 1 CABO DE FORÇA DE 3 PINOS (2,5M); - - 1 MANUAL DO USUÁRIO; - 1 CERTIFICADO DE GARANTIA. ALARMES: ALARME EM MENSAGEM VISUAL DE ELETRODO SOLTO E BATERIA FRACA. ESPECIFICAÇÕES GERAIS: - DISPLAY GRÁFICO; - AJUSTE DE GANHO DE 'A, 1 E 2 MV/CM; - AJUSTE DE VELOCIDADE DE TRAÇADO PARA 25 OU 50MM/S; - DADOS DE IMPRESSÃO: 12 DERIVAÇÕES DE ECG, SINAL DE CALIBRAÇÃO 1MV/10MM, FREQUÊNCIA CARDÍACA, SENSIBILIDADE, VELOCIDADE, FILTRO E TEMPO DE REGISTRO; - - MODO MANUAL: REGISTRO LIVRE DE CADA DERIVAÇÃO; - MODO AUTOMÁTICO: REGISTRA 4 SEGUNDOS DE CADA UMA DAS 12 DERIVAÇÕES PRESSIONANDO-SE APENAS UMA ÚNICA TECLA; - MENSAGENS DIVERSAS DE ALERTA, INCLUSIVE ELETRODO SOLTO; - FILTRO NOTCH DE 60 HERTZ; -	BIONET	R\$	11.683,08	onze mil seiscentos e oitenta e três reais e oito centavos	R\$	23.366,16	vine e três mil trzentos e sessenta e seis reais e dezesseis centavos
117	2	UND	LANTERNA CLÍNICA COM LUZ DE LEI) - LANTERNA DE ALTA PERFORMANCE COM ILUMINAÇÃO LEI) DE 2,2V; CONFECCIONADA EM METAL LEVE DE ALTA QUALIDADE; ILUMINAÇÃO BRILHANTE E BRANCA PARA MELHOR VISUALIZAÇÃO; ACIONAMENTO ATRAVÉS DO BOTÃO LIGA/DESLIGA; POSSUI CONVENIENTE CLIPE DE BOLSO; ALIMENTAÇÃO ATRAVÉS DE DUAS PILHAS AAA*(INCLUSAS)	MD	R\$	103,94	cento e três reais e noventa e quatro centavos	R\$	207,88	duzentos e sete reais



118	5	UND	LARINGOSCÓPIO - LARINGOSCÓPIO ADULTO COM 2 LÂMINAS RETAS, SENDO N.0 E N.1 E 3 LÂMINAS CURVA N.02, N.3 E N.4, CABO E ESTOJO. SISTEMA LIGA/DESLIGA COM CHAVE HILL, SISTEMA DE ENCAIXE DAS LÂMINAS UNID. 5 TIPO ROSCA COM TRAVA DE SEGURANÇA, CONFECCIONADO EM MATERIAL INOXIDÁVEL E RESISTENTE. COMPOSIÇÃO: 03 LAMINAS DE AÇO	MD	R\$	866,34	oitocentos e sessenta e seis reais e trinta e quatro centavos	R\$	4.331,70	quatro mil trezentos e trinta e um reais e setenta centavos
137	3	UND	OFTALMOSCÓPIO - ILUMINAÇÃO: HALOGÊNIO / XENON OU LED; CONTROLE DE LUZ: LIGA/DESLIGA; LENTES: +20 A -20 DIOPTRIAS; ABERTURAS: 5 ABERTURAS; FILTRO LIVRE DE VERMELHO; FILTRO VERDE; ALIMENTAÇÃO: 2 PILHAS AA OU BATERIA RECARREGÁVEL; VOLTAGEM: 2.5V; ÓPTICA SELADA: SIM - LIVRE DE POEIRAS; CABEÇA: ABS - RESISTENTE A IMPACTOS. BOBRACHA DE PROTEÇÃO. MARCADOR DE DIOPTRIAS ILUMINADO	MD	R\$	934,63	novecentos e trinta e quatro reais e sessenta e três centavos	R\$	2.803,89	dois mil oitocentos e três reais e oitenta e nove centavos
138	5	UND	OTOSCÓPIO - ILUMINAÇÃO HALÓGENA 2.5 V DE LONGA DURAÇÃO. ILUMINAÇÃO 30% MAIS BRILHANTE, MOSTRANDO A COR VERDADEIRA DO TECIDO. -FIBRA ÓPTICA PARA TRANSMISSÃO DE LUZ FRIA, GARANTE CAMPO DE TRABALHO LIVRE DE SOMBRA E AQUECIMENTO. -LENTE DE VISÃO AMPLA PARA VISUALIZAÇÃO COM MAGNIFICAÇÃO. ÓTIMO PARA VISÃO DETALHADA. (LENTE REMOVÍVEL PARA INSTRUMENTAÇÃO.) -SISTEMA VEDADO PARA OTOSCOPIA PNEUMÁTICA COM ENTRADA PARA PERA DE INSULFLAÇÃO (PERA PARA INSULFLAÇÃO NÃO INCLUSA). -CABO METÁLICO COM ACABAMENTO LISO, PRETO, ALIMENTADO POR DUAS PILHAS ALCALINAS A.A.-ACOMPANHA 5 ESPECULOS SENDO: UM JOGO COM 4 ESPECULOS REUTILIZÁVEIS NOS TAMANHOS 2,5 - 3 - 4 E 5MM (ESTERILIZÁVEL EM AUTOCLAVE OU SOLUÇÃO PARA ESTERILIZAÇÃO) + 1 ESPECULO STANDART 4MM..ACOMPANHA ESTOJO MACIO E DUAS PILHAS AA ALCALINAS. -UTILIZA LÂMPADA HALÓGENA DE 2,5V. DADOS TÉCNICOS ILUMINAÇÃO: HALÓGENA. -TRANSMISSÃO: FIBRA ÓPTICA ATÉ A PONTA. -PILHAS: 2 AA. -LENTE DE FOCALIZAÇÃO: GRANDE-ANGULAR E REMOVÍVEL. -PESO COM PILHAS: 132 G. -ALTURA: 16,33 CM. MATERIAL DO CABO: INTEIRAMENTE METÁLICO. -CONEXÃO DE INSULFLAÇÃO: SIM.	MD	R\$	557,48	quinhentos e cinquenta e sete reais e quarenta e oito centavos	R\$	2.787,40	dois mil setecentos e oitenta e sete reais e quarenta centavos
139	4	UND	OXÍMETRO DE PULSO - OXÍMETRO DE PULSO - CAPAZ DE MEDIR CONTINUAMENTE A SATURAÇÃO PERIFÉRICA DE O2 E A FREQUÊNCIA CARDÍACA. APRESENTA CURVA PLETISMOGRÁFICA COM CONTROLE AUTOMÁTICO DE GANHO E POSIÇÃO NA TELA, BARRA INDICADORA DA QUALIDADE DO SINAL CAPTADO E MENSAGENS DE ALARME. POSSUI DISPLAY GRÁFICO DE ALTA VISIBILIDADE, RETRO - ILUMINADO POR LÂMPADA CCFL COM CONTROLE DIGITAL DE CONTRASTE. DISPÕE DE ALARME (EM DIFERENTES TONS DE ÁUDIO E CONTROLE DIGITAL DE VOLUME), IDENTIFICADOR DE SATURAÇÃO INSUFICIENTE E DESCONEXÃO DO PACIENTE. A 139 INFORMAÇÃO DA CONDIÇÃO DE ALARME É FEITA POR MENSAGEM DIRETA, MOSTRANDO QUAL O LIMITE E O UNID. 4 VALOR ULTRAPASSADO COM INDICAÇÃO SIMULTÂNEA DE ALARMES DIFERENTES. OS AJUSTES SÃO REALIZADOS POR MEIO DE 5 MENUS QUE, ATRAVÉS DE ÍCONES INTUITIVOS, COMPÕEM UM SISTEMA AMIGÁVEL E DE FÁCIL APRENDIZADO. DURANTE OS AJUSTES, TODOS OS VALORES NUMÉRICOS, A CURVA PLETISMOGRÁFICA, OS ALARMES E OS SEUS INDICADORES PERMANECEM NA TELA EM TAMANHO REDUZIDO. BATERIA INTERNA RECARREGÁVEL COM AUTONOMIA DE 8 HORAS E CONTROLADOR INTELIGENTE DE CARGA.	MD	R\$	2.847,79	dois mil oitocentos e quarenta e sete reais e setenta e nove centavos	R\$	11.391,16	onze mil trezentos e noventa e um reais e dezesseis centavos
VALOR TOTAL								R\$	153.389,37	cento e cinquenta e três mil trezentos e oitenta e nove reais e trinta e sete centavos
cento e cinquenta e três mil trezentos e oitenta e nove reais e trinta e sete centavos										

Valor Global da Proposta: R\$ 153.389,37

Cento e cinquenta e três mil trezentos e oitenta e nove reais e trinta e sete centavos

Validade da Proposta: Conf. Edital

Prazo de Entrega: Conf. Edital

Validade do Registro de Preço: Conf. Edital

Condições de Pagamento: Conf. Edital

Dados Bancários: BANCO: BRASIL - AGÊNCIA Nº 1369-2 - C/C105156-3



Fortaleza, 04 de setembro de 2019.



Declara que, nos valores da proposta comercial, estão inclusos todos os tributos, encargos trabalhistas, previdenciários, fiscais e comerciais, taxas, fretes, seguros, deslocamentos de pessoal, custos, demais despesas que possam incidir sobre o fornecimento licitado, inclusive a margem de lucro

Declara, de que o proponente cumpre plenamente os requisitos de habilitação e que sua Carta Proposta está em conformidade com as exigências do instrumento convocatório.



OBJETO: A presente licitação tem como objeto a AQUISIÇÃO DE EQUIPAMENTOS, INSTRUMENTAIS, MÓVEIS E MATERIAL DE CONSUMO, JUNTO A SECRETARIA DE SAUDE conforme especificações em anexo do edital.

CARTA PROPOSTA

LOTE	ESPECIFICAÇÃO	UND	QTD	MARCA	R\$ UNIT	R\$ TOTAL
1	Turbina de Alta Rotação, para uso em procedimentos odontológicos diversos, como remoção de tecido cariado e obturações, preparação de cavidades e coroas, tratamento e alisamento de superfícies e restaurações, com sistema de encaixe de broca push button; de alto torque; obedecendo padrões da norma ISO7785-1 para desempenho de torque e nível de ruído; autoclavável a 135°C.	UND	6	D700	516,38	3.098,28
2	Contra-ângulo para uso em tratamentos odontológicos acoplado ao Micromotor de baixa rotação pneumático ou elétrico, como na retirada de material cariado e obturações, preparação de cavidades e coroas, tratamento e alisamento de superfícies e restaurações e profilaxia dental. Acoplamento Intra (universal): Com giro de 360 0; Rotação de 5.000 a 20.000 rpm; Autoclavável até 135°C.	UND	6	D700	495,25	2.971,50
3	Micromotor de baixa rotação para uso em tratamentos odontológicos sem refrigeração, como preparo de cavidades, profilaxia com pasta abrasiva, acabamento de restaurações e trabalhos leves em laboratório de prótese. Autoclavável a até 135°C; com acoplamento através de sistema INTRA para peça reta ou contra-ângulo; rotação de 5.000 a 20.000 rpm; com indicação de sentido no anel de regulagem de rotação e encaixe que permita o giro livre de 360°	UND	2	D700	531,30	1.062,60
4	Fotopolimerizador, indicado para fotopolimerização, com luz de LED, de resinas compostas, ionômeros e adesivos ou qualquer substância sensível à faixa de luz no e espectro de 440nm à 480nm aproximadamente.	UND	1	KONDENTECH	530,32	530,32
5	Bandeja de aço inoxidável, com 22x12x1,5cm, utilizada para acondicionar instrumentais odontológicos durante o atendimento clínico	UND	10	QUALIMAX	21,49	214,90
14	Tesoura Iris Reta, utilizada em procedimentos cirúrgicos odontológicos, de aço inoxidável e autoclavável.	UND	13	ABC	20,15	261,95
	CADEIRA (CONSULTÓRIO ODONTOLÓGICO) PARA A ACOMODAÇÃO DO PACIENTE DURANTE O TRATAMENTO ODONTOLÓGICO, COM MOVIMENTOS AUTOMÁTICOS, ACIONADA POR MOTOR-REDUTOR DE CORRENTE CONTÍNUA. ACIONAMENTO ATRAVÉS DE PEDAL DE COMANDO MULTIFUNCIONAL DO REFLETOR, DA MOVIMENTAÇÃO DO ENCOSTO E DO ASSENTO. ESTRUTURA DO CONJUNTO CONSTRUÍDA EM AÇO MACIÇO, REVESTIDA COM MATERIAL RESISTENTE. ENCOSTO DE CABEÇA ANATÔMICO, ARTICULADO, REMOVÍVEL, COM REGULAGEM DE ALTURA. APOIO DO BRAÇO FIXO. ESTOFAMENTO COM APOIO LOMBAR, MONTADO SOBRE ESTRUTURA RÍGIDA RECOBERTA COM POLIURETANO INJETADO DE ALTA RESISTÊNCIA, REVESTIDO COM MATERIAL LAMINADO E SEM COSTURA. EQUIPO PARA USO ODONTOLÓGICO, PARA O ACIONAMENTO E CONTROLE DA SERINGA, INSTRUMENTOS ROTATIVOS E OUTROS, COM TAMPO DE INOX REMOVÍVEL E AUTOCLAVÁVEL. CORPO CONSTRUÍDO EM POLIESTIRENO. SELEÇÃO AUTOMÁTICA DAS PONTAS, ATRAVÉS VÁLVULAS PNEUMÁTICAS. MANGUEIRAS LISAS. PEDAL PROGRESSIVO DE ACIONAMENTO DAS PONTAS. CAIXA DE LIGAÇÃO CONSTRUÍDA EM POLIESTIRENO DE ALTO IMPACTO. COMPOSTO DE: SERINGA TRÍPLICE, BICO GIRATÓRIO, REMOVÍVEL E AUTOCLAVÁVEL; TERMINAL PARA MICRO MOTOR; TERMINAL PARA ALTA ROTAÇÃO; NEGATOSCÓPIO. EQUIPO ACOPLADO À CADEIRA, COM MOVIMENTOS HORIZONTAIS, BRAÇO ARTICULÁVEL COM MOVIMENTOS HORIZONTAIS E VERTICAIS, COM DISPOSITIVO DE TRAVAMENTO PNEUMÁTICO OU TIPO CART. REFLETOR PARA USO ODONTOLÓGICO COM AJUSTE GRADUAL NA INTENSIDADE 08.000 A 25.000 LUX LOCALIZADO NO PEDAL DA CADEIRA ODONTOLÓGICA. ACIONAMENTO ATRAVÉS DO PEDAL DE COMANDO DA CADEIRA ODONTOLÓGICA. ESPELHO MULTIFACETADO COM TRATAMENTO, GERANDO INÚMERAS FONTES DE LUZ. PROTETOR DO ESPELHO EM MATERIAL RESISTENTE. BRAÇO EM AÇO COM MOVIMENTAÇÃO VERTICAL E HORIZONTAL. UNIDADE DE ÁGUA PARA USO ODONTOLÓGICO, PARA TRABALHOS AUXILIARES COMO FORNECIMENTO DE ÁGUA PARA COLETA DE DEJETOS E ATIVAÇÃO DA CUSPIDEIRA E SUGADORES; REGISTRO PARA ACIONAMENTO E REGULAGEM DA ÁGUA NA BACIA. CUBA DA CUSPIDEIRA DE CERÂMICA/PORCELANA REDONDA, REMOVÍVEL. ESTRUTURA DO CONJUNTO CONSTRUÍDA EM TUBO DE AÇO, COM TRATAMENTO FOSFATIZADO RESISTENTE A CORROSÃO E MATERIAIS DE LIMPEZA, ESTRUTURA REVESTIDA EM POLIESTIRENO DE ALTO IMPACTO. MANGUEIRAS ARREDONDADAS. SISTEMA DE REGULAGEM DA VAZÃO DE ÁGUA QUE PERMITE UM AJUSTE FINO DO FLUXO DE ÁGUA DA BACIA. SELEÇÃO AUTOMÁTICA DA PONTA, ATRAVÉS DE VÁLVULA PNEUMÁTICA. CONDUTORES DE ÁGUA QUE BANHAM A CUBA, CONSTRUÍDOS EM AÇO INOX, REMOVÍVEIS E AUTOCLAVÁVEIS, RALO PARA RETENÇÃO DE SÓLIDOS. UNIDADE AUXILIAR CONTENDO 01 SUGADOR COM ACIONAMENTO AUTOMÁTICO.	UND	1	D700	#####	14.474,66
27	Autoclave de 21 litros - Câmara de esterilização em aço inoxidável - Operação fácil e automática, com indicação do ciclo através de painel digital com teclado de membrana. Controle dos parâmetros de funcionamento realizado por microprocessador eletrônico de precisão. Eficiente secagem do material, com opção de ciclos extras de secagem. Desaeração e Saturação Automática. Despressurização e desligamento automático ao final do ciclo. Atuação descontinua da resistência para menor consumo de energia elétrica. Tubulação interna em cobre para alta pressão, Exclusivo sistema de tampa dupla em aço e inox laminados. Oferece maior resistência e segurança. Gabinete em aço reforçado, com pintura eletrostática externa e internamente. Garantia em silicone vulcanizado de alta resistência.	UND	1	STERMAX	3.416,67	3.416,67

Amalgamador cápsulas, destinado a mistura de materiais em cápsulas pré-dosadas. Controle feito por temporizador eletrônico e tempo de mistura uniforme e preciso. Bivolt (110/220V). silencioso e com baixa vibração, 32 Compatível com todas as cápsulas, superfície lisa, fácil de limpar. UND 1 KONDENTECH 872,75

Apresentando garfo flexível que se encaixa em qualquer cápsula arredondada (cápsulas de amálgama), e também nas que contém êmbolos (como as cápsulas de cimento de ionômero de vidro). Bi-volt: Deve operar nas voltagens entre



Aparelho de ultrassom: O ultrassom piezoelétrico é ativado por pastilhas cerâmicas com frequência de no mínimo 30.00011z, autoclavável, seletor automático do modo de operação ao retirar a caneta do suporte, alta frequência na ponta ativa, formando uma fina névoa de água, sem que haja gotejamento, 5 níveis de potência do ultrassom: baixa, baixa/média, média, média/alta e alta, .ps (pontas) com vários modelos: periodontia, endodontia, dentística, prótese e preparação cavitária; peça de mão produzida em alumínio anodizado, ajuste no painel do volume de água, entrada de ar e água com bitolas desiguais, pedal de acionamento único, Frequência: 50/60 Hz; Pressão de entrada de água: 14 PSI a 40 PSI; Pressão de entrada de ar: 60 PSI a 80 PSI; voltagem: bivolt

34 UND 1 D700 2.759,29 2.759,29

IMPRESSORA COLORIDA MULTIFUNCIONAL: Tecnologia de impressão: Tecnologia de jato de tinta MicroPiezo de 4 cores (CMYK), Resolução: Até 5760 x 1440 dpi de resolução otimizada em vários tipos de papel, Garrafas com tinta original: 1 Garrafa com tinta Preta: Rende até 4.500 páginas 3 Garrafas de tinta colorida (Ciano, Magenta, Amarelo): Rendem até 7.500 páginas, Tamanho da gota de tinta: 3 picolitros, Velocidade de impressão: Máxima Preto 33 ppm / em cores 15 ppm Normal Preto 10 ISO ppm / em cores 5 ISO ppm, Capacidade de papel: Bandeja de entrada para papel 100 folhas / 10 envelopes Bandeja de saída 30 folhas, Utilização do papel: Folhas individuais 10 x 15 cm (4" x 6"), 13 x 18 cm (5" x 7"), 20 x 25 (8" x 10") carta, legal, ofício (21,6 x 35,6 cm), A4, AS, A6 e B5 Suporta diferentes tipos de papéis, papel sulte comum e papéis fotográficos para jato de tinta, Envelopes N° 10, DL (110 x 220 mm), C6 (114 x 162 mm) Tipos Envelope comum e fotográficos para jato de tinta, Tipo de scanner: Base plana com sensor de linhas CIS colorido, Área de digitalização: Máxima 21,6 x 29,7 cm (8,5" x 11,7"), Resolução do scanner: ótica: 1200 dpi, Hardware: 1200 x 2400 dpi, Interpolada: 9600 x 9600 dpi, Profundidade de cores: Cores de 48 bits, Tamanho das cópias: 10 x 15 cm (4" x 6"), carta, A4, Interface e conectividade: USB 2.0 de Alta velocidade (compatível com USB 1. 1), Wi-Fi (802.11 b/g/n), Compatibilidade: Windows® XP/XP Professional x64 Edition/VistaTM /7/8/8.1/10 Mac® OS X 10.6.8,10.7.x, 10.8.x, 10.9.x, 10.10.x, 10.11.x Requisitos para Windows® e Macintosh® • 5 12MB RAM (1GB recomendado) • Monitor SVGA de pelo menos 256 cores • 550MB de espaço em disco • Conexão USB (cabo incluso) (1GB recomendado) • Unidade de CD-ROM ou DVD-ROM Requisitos adicionais para Windows • Pentium® 1 G11z ou superior recomendado Requisitos adicionais para Macintosh • Requiere 1 G de RAM recomendado, Dimensões e peso: (largura x profundidade x altura) 44,5 x 30,4 x 16,9 cm (17,5" x 12,0" x 6,7") 4,9 kg (10.8 lb), itens inclusos: Cabo USB, Guia rápido de instalação, CD com drivers e manuais, 1 garrafa de tinta preta e 3 garrafas de tinta colorida (ciano, magenta e amarelo).

37 UND 2 HP 1.295,33 2.590,66

ESTABILIZADOR 1 500VA: Características de entrada: Tensão nominal de entrada (V'-): 115 / 220, Faixa de tensão para regularização (V-): 89,1-140,9/176-264, Máxima tensão permitida (V'-): 150/270, Seleção de entrada: Automático, Frequência 38 (Hz): 60, Faixa de variação de frequência (Hz): 5 7-63, Corrente nominal de entrada (A-): 14,0/7,4, Fusível de entrada: 2x12A, 250V rede 115V, 1x12A, 250V rede 220V (6,3x32mm), Tipo do fusível: Ação rápida, Plugue do cabo de força: Padrão NBR14136, Características de saída: Potência nominal (VA/W): 1500 / 1500, Tensão nominal de saída (V--): 115, Distorção harmônica: não introduz, Regulação na saída (%): +1-6%, Número de tomadas: 6 NBR 14136.

38 UND 2 BMI 428,07 856,14





39 PROJETOR MULTIMÍDIA - ESPECIFICAÇÕES ÓPTICAS: TECNOLOGIA DE VÍDEO: DLP DE 0,55 DA TEXAS INSTRUMENTOS COM BRILLIANT COLOR, LUMINOSIDADE DE SAÍDA (LÚMENS): 2800 NORMAL; RESOLUÇÃO: NATIVA: SVGA 800 X 600, MÁXIMA: UXGA 1600 X 1200, RAZÃO DE CONTRASTE (MÁXIMA): 3000:01:00, TIPO DA LÂMPADA: 200 W CA, VIDA DA LÂMPADA (MÁXIMA): 4.000 HORAS EM USO NORMAL /6.000 NO MODO ECO, TAMANHO DA TELA (DIAGONAL): 762 A 7620 MM (30 A.300 POLEGADAS), RAZÃO DE PROJEÇÃO: 1,95 A 2,15, DISTÂNCIA DE PROJEÇÃO: 1,2 A 13,2 M (3,9 A 43,3 PÉS), ÂNGULO DO PROJETO: 14° WIDE / 12,7° TELELENTE: ZOOM: 1 - 1.1, FOCO: MANUAL, NÚMERO F: F = 2,41 A 2,55; F = 21,83 A 24 MM, CORREÇÃO DE TRAPÉZIO: +1- 400; COMPATIBILIDADE DE SINAL/CONECTIVIDADE: VELOCIDADE DE VARREDURA, HORIZONTAL: 15 A 100 KHZ VERTICAL: 50 A 120 HZ, PADRÕES DE VÍDEO SUPORTADOS: NTSC, NTSC4.43, PAL-M, N, B, D, G H, 1, SECAM, COMPATIBILIDADE COM SINAL DE VÍDEO SD/HD: 480I, 576I, 480P, 576P, 720P, 1080I, COMPATIBILIDADE COM SINAL DE PC: VGA, SVGA, XGA, WXGA, WXGA+, SXGA, SXGA+, UXGA, COMPATIBILIDADE COM MACINTOSH: SIM, TERMINAIS DE ENTRADA / SAÍDA, RGB1 (ANALÓGICO): 15 PINOS, VÍDEO COMPOSTO USANDO ADAPTADOR ADP-CV1E, RGB II (DIGITAL): HDMI W/ HDCP, VÍDEO 1: RCA, AUDIO 1: 1/8 POL. ESTÉREO, AUDIO: ALTO-FALANTE DE 7 W, CONTROLE EXTERNO: USB TIPO B, IV, COMPATIBILIDADE DE SINCRONISMO: SINCR. SEPARADO / SINCR. COMPOSTO / SINCR. EM G; ESPECIFICAÇÕES ELÉTRICAS: REQUISITOS DE ALIMENTAÇÃO: 100 A 240V C.A., 50/60 HZ, CORRENTE DE ENTRADA: 2,7 A / 1,4 A, CONSUMO DE POTÊNCIA MODO NORMAL /MODO ECO / MODO DE ESPERA: 261 W / 213 W / 0,4 W; MECÂNICAS: ORIENTAÇÃO DE INSTALAÇÃO: MESA /FRONTAL, MESA / TRASEIRA, DIMENSÕES (LXPXA): 260 X 247 X 89 MM (10,2 X 9,7 X 3,5 POL.), PESO LÍQUIDO: 2,3 KG (5,1 LIBRAS), RUIDO DO VENTILADOR: 35 DB NORMAL /33 DB ECO, RUIDO DO VENTILADOR: USA UL60950-1 FCC PARTE 15 CLASSE B, CANADÁ CSA60950-1, NOM; REQUISITOS AMBIENTAIS: TEMPERATURA DE OPERAÇÃO: 5°A40°C(41°A10

UND	2	GOLDENTEC	1.777,26	3.554,52
-----	---	-----------	----------	----------

41 ARMÁRIO EM AÇO COM CHAVE, 02 PORTAS - EM AÇO, 04 PRATELEIRAS. DIMENSÕES APROXIMADAS: 1,80 A 2,1 X 0,7 A 1,1 X 0,35 M, CAPACIDADE DE 50 KG POR PRATELEIRA.

UND	1	DM	502,33	502,33
-----	---	----	--------	--------

Balança de Controle Corporal Corpo Inteiro até 150 kg - Características:

7 indicadores de parâmetros corporais:

- Peso corporal
- Gordura corporal
- índice de Massa Corporal (IMC)
- Músculos esqueléticos
- Gordura visceral
- Metabolismo basal
- Idade corporal
- Análise completa da composição corporal (corpo inteiro)
- Perfil pessoal + convidado

43 - Capacidade de 150Kg, com incrementos de 1 00g - 1 ano de garantia

UND	2	BALMAK	466,04	932,08
-----	---	--------	--------	--------

Conteúdo da Embalagem:

- Balança de Controle Corporal (Corpo Inteiro)

- Manual

- Pilhas

Dimensões:

Altura Aproximadas: 350 mm

Largura Aproximadas: 300 mm

Profundidade Aproximadas: 147 mm

Peso Aproximado: 2,1 kg

Garantia:

- 12 meses



Mesa de Reunião para Escritório Redonda 120cm - Informações Técnicas

Possui Suporte para Teclado: Não

Possui Passa Cabos: Não IJNID

Acabamento: BP

Acompanha Manual de Instalação: Sim

Altura Aproximadas: 75 cm Ambiente: Escritório

Complexidade da Montagem: Alta: deve ser montado por um montador especializado

Cor: Cinza

Cor Interna: Cinza

Cor Predominante: Cinza

Escala de Brilho: Fosco

Estilo: Clássico

Formato: Redonda

44 Garantia do Fornecedor: 03 meses

UND 1 MAP 483,33 483,33

Itens Inclusos: 1 Mesa de Reunião Redonda e Manual de Montagem.

Largura Aproximadas: 120 cm

Material Principal: MDP

Necessita Montagem: Sim

Peso Aproximado: 17,7 kg

Possui Gavetas: Não

Possui Pés: Não

Possui Porta Objetos: Não

Possui Portas: Não

Possui Prateleiras: Não

Profundidade Aproximadas: 120 cm

Sapatas Niveladoras: Sim

Sistema de Montagem: Parafusos, Cavilhas e Minifix.

Suporta até (kg): 30 kg Aproximadas

49	Rolos de posicionamento, tamanho pequeno.	UND	4	SHOP.ESPUMA	105,64	422,56
50	Rolos de posicionamento, tamanho médio.	UND	4	SHOP.ESPUMA	117,75	471,00
51	Rolos de posicionamento, tamanho grande.	UND	4	SHOP.ESPUMA	148,82	595,28
52	Cunha de posicionamento (50x50x30)	UND	2	SHOP.ESPUMA	193,42	386,84
55	Rolos bobath (40cm)	UND	2	CARCI	153,67	307,34
59	Estensiómetro/ Monofilamentos (kit deve ser composto de no mínimo seis canetas com filamentos de nylon em diferentes calibres, que exerçam forças entre 0,05 g e 300g)	UND	2	SORRI BAURU	237,43	474,86
60	Trena antropométrica	UND	2	MD	17,13	34,26
61	Martelo de reflexo	UND	2	ABC	41,67	83,34
66	ARMÁRIO COM 01 PORTA E TRÊS PRATELEIRAS EM VIDRO (ARMÁRIO VITRINE) - LATERAIS, FUNDO E TETO EM CHAPA DE AÇO, FECHADURA TIPO YALE - PÉS PROTEGIDOS POR PONTEIRAS PLÁSTICAS; ACABAMENTO COM PINTURA ELETROSTÁTICA A PÓ (BRANCA). DIMENSÕES MÍNIMAS: 1,50 M DE ALTURA X 0,50 M DE LARGURA X 0,35 M DE PROFUNDIDADE.	UND	2	TUBOMED	1.701,50	3.403,00
67	ARMÁRIO EM AÇO COM CHAVE, 02 PORTAS - EM AÇO, 04 PRATELEIRAS. DIMENSÕES APROXIMADAS: 1,80 A 2,1 X 0,7 A 1,1 X 0,35 M, CAPACIDADE DE 50 KG POR PRATELEIRA.	UND	24	DM	806,67	19.360,08
3	ASPIRADOR CIRÚRGICO 6 À 10 LITROS COM SUPORTE - ASPIRADOR CIRÚRGICO É UM APARELHO QUE VISA ASPIRAR SECREÇÕES E FLUIDOS CORPORAIS UTILIZANDO UM CONTROLE DE PRESSÃO DE VÁLVULA REGULÁVEL COM MANÔMETRO INDICATIVO DE PRESSÃO E MOTOR A PISTÃO ISENTO DE ÓLEO. - MANGUEIRA DE SILICONE - COMPRESSOR ISENTO DE ÓLEO - VÁLVULA REGULADORA DE VÁCUO COM AGULHA INOX - AGULHA CENTRAL DE INOX - POTÊNCIA DE 1/3 OU 1/4 HP 50/60 HZ - ROTAÇÃO 1750 RPM - PROTETOR TÉRMICO - FRASCO AUTOCLAVÁVEL EM POLICARBONATO. DADOS TÉCNICOS FRASCOS 1 FRASCO - VÁCUO MÁXIMO 30 POL.HG - ALIMENTAÇÃO ELÉTRICA BIVOLT - GARANTIA DO FABRICANTE 12 MESES - TAMANHO DO FRASCO: CAPACIDADE DE 06 A 10 LITROS. FLUXO LIVRE 24 L/MIN - REGISTRO ANVISA CONSULTE - BATERIA INTERNA NÃO - ORIENTAÇÃO LEIA O MANUAL DE INSTRUÇÕES ANTES DO USO. SUPORTE PEDESTAL COM RODÍZIO.	UND	2	OLIDEF CZ	3.008,22	6.016,44
70	BALANÇA INFANTIL DIGITAL ANTROPOMÉTRICA 30 KILOS DIVISÃO 10 GRAMAS COM CONCHA ACRÍLICA - CAPACIDADE PARA 30 KG; DIVISÕES DE 10 G; PÉS REGULÁVEIS EM BORRACHA SINTÉTICA; CONCHA ANATÔMICA EM ACRÍLICO COM MEDIDA DE 540 X 290 MM; CHAVE SELETORA DE TENSÃO 110 / 220 V; DISPLAY COM 6 DÍGITOS; FUNÇÃO DA TECLA TARA NO PAINEL FRONTAL; PESO LÍQUIDO DE 5,845 KG;	UND	2	WELMY	1.003,03	2.006,06
71	BALANÇA MÉDICA ANTROPOMÉTRICA DIGITAL 200KG - ESTRUTURA EM CHAPA DE AÇO CARBONO; - CAPACIDADE 200 KG, DIVISÕES DE 100 G; - PROTEÇÃO DA CÉLULA DE CARGA CONTRA IMPACTOS LATERAIS; - RÉGUA ANTROPOMÉTRICA ATÉ 2,00 M EM ALUMÍNIO ANODIZADO, COM DIVISÃO DE 0,5 CM; - FONTE EXTERNA APROXIMADAS 90 A 240 VAC C/ CHAVEAMENTO AUTOMÁTICO; - BALANÇA BI VOLT (110V/220V)AUTOMÁTICA (REGULA A VOLTAGEM SOZINHA, BASTA LIGAR NA TOMADA); - DISPLAY LEI) DE 6 DÍGITOS DE 15 MM DE ALTURA E 6,5 MM DE LARGURA COM BACKLIGHT; - FUNÇÃO TARA ATÉ CAPACIDADE MÁXIMA; - HOMOLOGADAS PELO INMETRO E AFERIDAS PELO IPERM; - PROCEDÊNCIA NACIONAL; - TAMANHO APROXIMADAS DA PLATAFORMA: 380X290MM.	UND	4	BALMARK	1.506,07	6.024,28

72 BALANÇA TIPO PLATAFORMA - BALANÇA ELETRÔNICA COM DISPLAY DIGITAL, TIPO PLATAFORMA. ESTRUTURA EM AÇO CARBONO E PLATAFORMA CONSTRUÍDA EM AÇO INOX E/OU AÇO CARBONO. CAPACIDADE MÁXIMA DE PESAGEM DE 300 KG, DIVISÃO DE PESAGEM DE 100 G EM 100 G. DIMENSÕES MÍNIMAS DA PLATAFORMA = L X P (CM) 50X50. UND 1 BALMARK 1.843,02 1.843,02



77 BERÇO AQUECIDO - EQUIPAMENTO COM SISTEMA DE AQUECIMENTO DE CALOR IRRADIANTE POR ELEMENTO AQUECEDOR LOCALIZADO NA PARTE SUPERIOR DO BERÇO. POSSUIR GIRO BILATERAL NO PLANO HORIZONTAL PARA POSICIONAMENTO DO APARELHO DE RAIOS X; POSSUIR BANDEJA PARA ALOJAMENTO DO FILME RADIOGRÁFICO. LEITO DO RECÉM NASCIDO CONSTRUÍDO EM MATERIAL PLÁSTICO RADIO TRANSPARENTE COM LATERAIS REBATÍVEIS E/OU REMOVÍVEIS PARA FACILITAR O ACESSO AO PACIENTE, AJUSTES DO LEITO NAS INCLINAÇÕES MÍNIMAS DE TRENDELENBURG E PRÓCLIVE; COLCHÃO DE ESPUMA DE DENSIDADE ADEQUADA AO LEITO DO PACIENTE EM MATERIAL ATÓXICO E AUTOCLAVÁVEL, COM REVESTIMENTO REMOVÍVEL E ANTIALÉRGICO NAS DIMENSÕES DO BERÇO. ESTRUTURA EM AÇO PINTADO EM TINTA EPÓXI OU SIMILAR, MOBILIDADE ATRAVÉS DE RODÍZIOS COM FREIOS E PARA CHOQUES FRONTAL E TRASEIRO. DISPLAY A LED OU LCD, PARA INDICAÇÃO DE TEMPERATURA E POTÊNCIA DESEJADA, RELÓGIO PGAR E ALARMES; MEMÓRIA PARA RETENÇÃO DOS VALORES PROGRAMADOS. SISTEMA DE CONTRAOLE MICROPROCESSADO, COM MODO DE OPERAÇÃO SERVO CONTROLADO ATRAVÉS DE SENSOR LIGADO AO RN E MANUAL; RELÓGIO APAGAR INCORPORADO; ALARMES AUDIOVISUAIS INTERMITENTES PARA VISUALIZAÇÃO DA FALTA DE ENERGIA; FALHA NA RESISTÊNCIA DE AQUECIMENTO; FALTA DE SENSOR OU DESALOJAMENTO DO SENSOR NO PACIENTE; HIPOTERMIA E HIPERTERMIA; ALTA TEMPERATURA PROLONGADA; ADVERTÊNCIA DE ROTINA. DEVERÁ ACOMPANHAR O EQUIPAMENTO NO MÍNIMO: BANDEJA SOB O LEITO PARA ARMAZENAMENTO DE MATERIAIS DIVERSOS E HASTE PARA SUPORTE DE SORO. ALIMENTAÇÃO ELÉTRICA: BIVOLT, 127/220 VOLTS, INCLUI CABO ELÉTRICO - 50 OU 60 HZ. UND 2 OLIDEF CZ 9.843,00 19.686,00

78 BIOMBO - MATERIAL DE CONFECÇÃO AÇO/FERRO PINTADO, POSSUI RODÍZIO COM TAMANHO TRIPLO UND 14 TUBOMED 567,67 7.947,38

81 CADEIRA - CONFECCIONADA EM AÇO / FERRO PINTADO, COM ASSENTO! ENCOSTO EM POLIPROPILENO, SEM BRAÇO, SEM RODÍZIO E SEM REGULAGEM DE ALTURA. UND 173 MAP 93,79 16.225,67

82 CADEIRA DE RODAS - FABRICADA EM AÇO CARBONO, COM ASSENTO/ENCOSTO EM NYLON, DOBRÁVEL, FREIOS BILATERAIS, ARO IMPULSOR BILATERAL, APOIO PARA BRAÇOS E PÉS FIXOS, RODAS DIANTEIRAS ARO 06" COM PNEUS MACIÇOS E RODAS TRASEIRAS ARO 24" EM ALUMÍNIO COM PNEUS MACIÇOS. CAPACIDADE MÁXIMA DE PESO: 85 KG; ALTURA DO CHÃO AO AP DE BRAÇO: 69 CM; ALTURA DO ASSENTO AO AP DE BRAÇO: 19 CM; UND 1 DUNE 1.253,50 1.253,50

83 CAMA HOSPITALAR TIPO FAWLER MECÂNICA - CAMA FAWLER COM GRADES LATERAIS E RODÍZIO - ESTRUTURA EM CANTONEIRAS DE AÇO, LEITO EM CHAPA DE AÇO PERFORADO, CABECEIRA E PESEIRA EM AÇO TUBULAR; MOVIMENTOS FAWLER ATRAVÉS DE MANIVELAS ESCAMOTEÁVEIS, PINTURA ELETROSTÁTICA APÓS TRATAMENTO ANTI-FERRUGINOSO. DIM. APROX.: 1,90X0,90X0,80, ACOMPANHA COLCHÃO DE ESPUMA D 28 ANTI-ALÉRGICA REVESTIDO EM NAPA NAS DIMENSÕES DA CAMA. APLICAÇÃO: ADULTO; MANIVELA: 03; LEITO: AÇO/FERRO PINTADO; CABECEIRA! PESEIRAS REMOVÍVEIS; POLIPROPILENO OU SIMILAR; ESTRUTURA: AÇO! FERRO PINTADO; POSSUI RODÍZIO; POSSUI GRADES LATERAIS; POSSUI SUPORTE DE SORO; ACESSPÓSR: ICOOLCHÃO. UND 11 TUBOMED 5.079,00 55.869,00

85 CÂMARA PARA CONSERVAÇÃO DE HEMODERIVADOS/ IMUNO / TERMOLÁBEIS - CAPACIDADE INTERNA DE 120 LITROS E COM GABINETE EXTERNO TIPO VERTICAL, CONSTRUÍDO EM CHAPAS DE AÇO TRATADAS QUIMICAMENTE, PARA EVITAR PROCESSOS DE CORROSÃO, COM REVESTIMENTO DE PINTURA EPÓXI NA COR BRANCA, MONTADO SOBRE CHASSI METÁLICO. GABINETE INTERNO CONSTRUÍDO TOTALMENTE EM AÇO INOX E COM DUAS GAVETAS OU PRATELEIRAS. DEVE POSSUIR ILUMINAÇÃO INTERNA, ISOLAMENTO TÉRMICO EM POLIURETANO INJETADO DE ALTA DENSIDADE E PORTA DE VIDRO DUPLO, COM SISTEMA ANTIEMBAÇANTE E VEDAÇÃO ATRAVÉS DE PERFIL MAGNÉTICO. REFRIGERAÇÃO ATRAVÉS DE COMPRESSOR HERMÉTICO, COM CIRCULAÇÃO DE GÁS ECOLÓGICO ISENTO DE CFC E DEGELO AUTOMÁTICO COM EVAPORAÇÃO DO CONDENSADO. PAINEL CONTRA MANUSEIO INADVERTIDO. COM ALARMES DE TEMPERATURA ABAIXO DE 20C, TEMPERATURA ALTA ACIMA DE 80C, FALTA DE ENERGIA ELÉTRICA E PORTA ABERTA, COM TECLA DE INIBIÇÃO PARA SILENCIAR O BUZZER. FAIXA DE TRABALHO DE 20C E 80C. SISTEMA DE EMERGÊNCIA PARA FALTA DE ENERGIA ELÉTRICA, ATRAVÉS DE CONVERSOR 12 VOLTS (CC) PARA 110/220 VOLTS (AC), MANTENDO TODAS AS FUNÇÕES ELETROELETRÔNICAS, INCLUSIVE O COMPRESSOR DE FRIO, COM AUTONOMIA PARA ATÉ 48 HORAS. DISCADOR AUTOMÁTICO QUE REALIZA LIGAÇÕES VIA CENTRAL TELEFÔNICA OU LINHA DIRETA, SEMPRE QUE OCORRER ALARME POR PROBLEMAS DE TEMPERATURA CRITICA. SISTEMA DE GERENCIAMENTO QUE EMITE RELATÓRIOS E GRÁFICOS DE PERFORMANCE DO EQUIPAMENTO. DIMENSÕES EXTERNAS APROXIMADAS: 140 X 60X 65 (CM) E TENSÃO DE ACORDO COM A ENTIDADE SOLICITANTE. UND 2 INDREL ##### 34.377,78



CARDIOVERSOR COM MODO DEA E IMPRESSORA -- O CARDIOVERSOR BIFASICO E UM EQUIPAMENTO ELETRONICO, MICROPROCESSADO, LEVE E PORTATIL, DESENVOLVIDO E PROJETADO PARA MONITORIZACAO DE SINAIS VITAIS, CARDIOVERSÃO E/OU DESFIBRILACAO, ONDE CHOQUES ELÉTRICOS SÃO APLICADOS AO CORAÇÃO. UTILIZADO EM PACIENTES ADULTOS E INFANTIS E, EM TODO AMBIENTE HOSPITALAR, CLÍNICAS, UNIDADES DE RESGATE AÉREO, TERRESTRE E AFINS. COM TECNOLOGIA BIFÁSICA, EXPONENCIAL TRUNCADA. COM ALÇA PARA TRANSPORTE INCORPORADA. POSSUI DISPLAY DE LCD (CRISTAL LÍQUIDO COLORIDO, DE 7", DE ALTA DEFINIÇÃO COM AJUSTE DE CONTRASTE. (OPCIONAL COM TELA TOUCH SCREEN). CARACTERÍSTICAS TÉCNICAS: DESFIBRILACAO FORMA DE ONDA BIFÁSICA EXPONENCIAL TRUNCADA COM CARGA DE 1 A 200 JOULES, OU OPCIONAIS DE 1 A 270 E 1 A 360 JOULES, COM INSTRUÇÕES DE OPERACAO, NO PRÓPRIO PAINEL DO CARDIOVERSOR, OU OUTRA CONFIGURACAO DE ENERGIA DESEJADA PELO USUÁRIO ELETROCARDIOGRAMA-ECG. DERIVAÇÕES DE 03 A 12: (DI, DII, DIII), ATRAVÉS DE CABO DE ECG DE 03 VIAS E 12 DERIVAÇÕES (DI, DII, DIII, AVL, AVR, AVF E VIA 6), ATRAVÉS DE CABO DE ECG DE 05 VIAS. ECG 3 CANAIS - CABO PACIENTE DE 10 VIAS (OPCIONAL). CAPTACAO DO SINAL ECG PELAS PÁS DE DESFIBRILACAO, PÁS ADESIVAS TRANSORÁICAS DO MARCAPASSO, PELAS PÁS REUTILIZÁVEIS DO DESFIBRILADOR E/OU ATRAVÉS DO CABO DE PACIENTE DO ECG -. FREQUÊNCIA CARDÍACA: 10 ATÉ 300 BPM. EXATIDÃO DE 01 BPM, COM APRESENTACAO NUMÉRICA - * SENSIBILIDADE (ETAPA DE AMPLIFICACAO DO ECG): 05, 10, 15, 20, 30, 40MMJMV, FILTRO DE LINHA DE 601-12, REJEICAO EM MODO COMUM MAIOR QUE 90D13. ALARMES VISUAIS E SONOROS: ELETRODO SOLTO, ASSISTOLIA, TAQUICARDIA, BRADICARDIA, FIBRILACAO COM AJUSTE DIGITAL. * ISOLAMENTO DO PACIENTE: À PROVA DE DESFIBRILADOR TIPO CF. SOFTWARE PARA MODO DE VENTILACAO/INTUBACAO SOFTWARE PARA CÁLCULO DE DROGAS CARACTERÍSTICA DOS PARÁMETROS MONITORADOS MODO DEA DESFIBRILADOR EXTERNO AUTOMÁTICO O EQUIPAMENTO NO MODO DEA É CAPAZ DE ANALISAR O ECG DO PACIENTE E IDENTIFICAR AUTOMATICAMENTE A PRESENÇA OU NÃO DE FIBRILACAO VENTRICULAR (FV) E TAQUICARDIA VENTRICULAR. SÃO ARRITMIAS QUE DEVEM SER TRATADAS COM CHOQUES ELÉTRICOS PELO DEA. O EQUIPAMENTO EMITIRÁ SINAIS SONOROS E VISUAIS DE TRATAMENTO INDICADO, SINALIZANDO QUE UM CHOQUE DEVERÁ SER ADMINISTRADO NO PACIENTE. O USO NO MODO DEA SOMENTE É INDICADO EM CASO DE PACIENTES COM PARADA CARDÍACA SÚBITA (PCS) QUE ESTEJAM INCONSCIENTES QUE NÃO RESPIRAM NORMALMENTE. PORTANTO, O CARDIOVERSOR NO MODO DEA, SOMENTE DEVERÁ SER UTILIZADO SE O PACIENTE APRESENTAR TAIS CONDIÇÕES. DISPÕE DE COMANDO DE VOZ.

86	UND	1	CMOS DRAKE	#####	23.027,45
----	-----	---	------------	-------	-----------

CARRO MACA SIMPLES: TOTALMENTE INOX, ESTRUTURA CONSTRUÍDA EM TUBOS INOX DE APROXIMADAMENTE 1 "A" X 1,2M, LEITO REMOVÍVEL CONSTRUÍDO EM CHAPA DE AÇO INOX DE APROXIMADAMENTE 0,80MM, CABECEIRA RECLINÁVEL, GRADES LATERAIS DE ABAIXAR CONSTRUÍDAS EM TUBOS DE APROXIMADAMENTE 7/8" X 1,2MM EM INOX, ACOMPANHA SUPORTE PARA SORO EM INOX, PÉS COM RODÍZIOS DE 5", SENDO DOIS COM FREIO DISPOSTOS DIAGONALMENTE, COM COLCHONETE DE ASSESSÓRIO. DIMENSÕES APROXIMADAS DO CARRO: 1,90M X 0,60M X 0,80M.

88	UND	2	TUBOMED	2.698,33	5.396,66
----	-----	---	---------	----------	----------

CENTRAL DE NEBULIZACAO - (INALADOR E NEBULIZADOR HOSPITALAR) USO ESPECIFICO PARA INALOTERAPIA EM AMBIENTE CLÍNICO. COMPRESSOR DESENVOLVIDO COM O OBJETIVO DE PRODUIR AR DIRETO PARA O USO EM NEBULIZACAOES, COM INALADORES MEDICINAIS, PROPORCIONAM A UTILIZACAO DE 04 MÁSCARAS INALADORAS SIMULTANEAMENTE, COM VÁLVULA DE IMPACTO. O SISTEMA DE COMPRESSAO ATRAVÉS DE DIAFRAGMA OTIMIZA O FLUXO DE AR (701/MIM). COMPRESSOR ISENTO DE ÓLEO. POSSUI FILTRO DE 0,03 A 0,05 MICRA, PARA ELIMINACAO DE IMPUREZAS DO AR DESTINADO AO INALADOR. *CAPACIDADE DE FONTE GERADORA - 186W (1/3 E 1/4 C.V) *ALIMENTACAO DE ENTRADA - 127 VOLTS OU 220 VOLTS *FREQUÊNCIA -60 HERTS *DESLOCAMENTO DE AR - 701/MIM *ROTAÇÃO (601-12) 1750 RPM *PRESSÃO MÁXIMA - 40 LBF/POL" (2,8 AR). COMPOSICAO: 4 A 6 PTOS DE GASES COM TOMADA LOGICA

90	UND	2	OLIDEF CZ	1.851,67	3.703,34
----	-----	---	-----------	----------	----------





DESFIBRILADOR EXTERNO AUTOMÁTICO (DEA) - EQUIPAMENTO COMPACTO, LEVE, PORTÁTIL, MICROPROCESSADO, ADAPTÁVEL A QUALQUER PACIENTE. TECNOLOGIA DE ONDA BIFÁSICA EXPONENCIAL TRUNCADA, EM CONFORMIDADE COM O GUIDELINE 2015 DA AHA E POSSIBILIDADE DE FUTURAS ATUALIZAÇÕES DE PROTOCOLO NO PRÓPRIO LOCAL ONDE O EQUIPAMENTO ESTIVER INSTALADO. - PROJETADO PARA ATENDIMENTO EM EMERGÊNCIAS CARDÍACAS E APLICAÇÃO COM USO DE PÁS ADESIVAS.COM SISTEMA AUTOMÁTICO DE AVALIAÇÃO DE ECG, QUE DETECTA COMPLEXOS QRS E IDENTIFICA AUTOMATICAMENTE ARRITMIAS MALIGNAS QUE NECESSITAM DE DESFIBRILAÇÃO AUTOMÁTICA ADAPTÁVEL A QUALQUER PACIENTE (ADULTOS E INFANTIL). ANÁLISE DE IMPEDÂNCIA TORÁCICA COM AUMENTO DA EFICÁCIA NA DESFIBRILAÇÃO QUE REDUZ O RISCO DE CANOS CAUSADOS AO CORAÇÃO - MENSAGEM E COMANDO POR TEXTO, VOZ E SINAIS VISUAIS, APRESENTAÇÃO EM TEMPO REAL DA CURVA DO ECG NA TELA (DISPLAY) COM ÂNGULO SUPERIOR A 30% (TRINTA) POR CENTO PARA MELHOR VISUALIZAÇÃO DA MONITORIZAÇÃO DO TRAÇADO - UTILIZAÇÃO DE ELETRODOS ADESIVOS DESCARTÁVEIS. IDIOMA: PORTUGUÊS, INGLÊS E ESPANHOL - TEMPO DE CARGA: MENOR QUE 05 SEGUNDOS PARA 200 JOULES. POSSUI BOTÃO LIGA / DESLIGA, BOTÃO DE CHOQUE LUMINOSO COM ALARME PARA DISPARO. TEXTO EM TEMPO REAL DO COMANDO DE VOZ NO DISPLAY, EXIBINDO O NÚMERO DE CHOQUES E TEMPO DECORRIDO. SUPORTE BÁSICO / AVANÇADO DE VIDA COM IDENTIFICAÇÃO VISUAL ATRAVÉS DE ETIQUETAS COM LEITURA SIMBÓLICA E NUMÉRICA INDICANDO PASSO A PASSO A SEQUÊNCIA DA R.C.P. REALIZA AUTO TESTE PERIODICAMENTE. PROGRAMAÇÃO PRÉ E PÓS-CHOQUE, INDICANDO A ENERGIA REAL ARMazenada A SER ENTREGUE. SITUAÇÃO DO STATUS DA BATERIA, EM VÁRIOS NÍVEIS, COM ALARME SONORO E LUMINOSO PARA NÍVEL BAIXO. MODO DE DESFIBRILAÇÃO ADULTO: 150 JOULES NO PRIMEIRO CHOQUE E 200 JOULES NOS SUBSEQUENTES PARA MELHOR EFICÁCIA NA REVERSÃO DE ARRITMIAS. MODO DE DESFIBRILAÇÃO PEDIÁTRICA: ATRAVÉS DE SISTEMA PARA COMUTAÇÃO QUE LIMITA A CARGA EM UM QUARTO DA ENERGIA NO MODO PEDIÁTRICO (50 JOULES) DE FORMA AUTOMÁTICA. ALIMENTAÇÃO: BATERIA DE LITHIUM RECARREGÁVEL DE LONGA DURAÇÃO COM CAPACIDADE PARA 150 CHOQUES OU APROXIMADAMENTE 12 HORAS DE MONITORAMENTO OU 05 ANOS EM STAND BY SEM NECESSIDADE DE RECARGA. OU BATERIA DE LITHIUM DESCARTÁVEL COM CAPACIDADE PARA 300 CHOQUES. POSSUI RECARREGADOR INTELIGENTE COM INDICADORES LUMINOSOS DE BATERIA EM CARGA E CARGA COMPLETA PARA BATERIA RECARREGÁVEL - NA AUSÊNCIA DA CARGA DA BATERIA INTERNA O DEA É RECARREGADO E FUNCIONA CONECTADO À BATERIA EXTERNA DA UTI MÓVEL 12VDC. GABINETE DE ALTO IMPACTO EM ABS, ISOLADO ELETRICAMENTE.

92	UND	2	CMOS DRAKE	7.762,67	15.525,34
----	-----	---	------------	----------	-----------

DETECTOR FETAL PORTÁTIL - CARACTERÍSTICAS: TRANSDUTOR DE ALTA SENSIBILIDADE, COMPACTO, LEVE UN11) E DE FÁCIL OPERAÇÃO, ALTO-FALANTE DE ALTA PERFORMANCE, DESIGN ERGONÓMICO E COMPARTIMENTO PARA TRANSDUTOR, ENTRADA PARA FONE DE OUVIDO, GRAVADOR OU COMPUTADOR, BOTÃO LIGA DESLIGA, CONTROLE DE VOLUME E DESLIGAMENTO AUTOMÁTICO, TELA DE LCD COLORIDA PARA VISUALIZAÇÃO NUMÉRICA E DA ONDA DO BATIMENTO CARDÍACO FETAL, ALARMES VISUAIS/SONOROS AJUSTÁVEIS E PROGRAMÁVEIS, BATERIA INTERNA RECARREGÁVEL E CARREGADOR INTEGRADO.ESPECIFICAÇÃO TÉCNICA: FREQUÊNCIA ULTRA-SOM: 2 MHZ, INTENSIDADE ULTRA-SOM: <10MW/CM 2, FONTE DE ALIMENTAÇÃO: DC NI-MH BATERIA RECARREGÁVEL AC 110/220V, 50/601-IZ, DISPLAY: 45 MILÍMETROS x 25 MILÍMETROS LCD, FCF FAIXA DE MEDIÇÃO: 50 24013PM, RESOLUÇÃO DA FCF: IBPM, PRECISÃO FFR: ± 1 BPM, CONSUMO DE ENERGIA: <1W, DIMENSÕES: 135 MILÍMETROS x 95 MILÍMETROS x 35 MILÍMETROS, PESO: 200G.ACOMPANHA: CORPO PRINCIPAL, SONDA 2MHZ, 2 BATERIAS NI-MH 1.2V, ADAPTADOR AC 1101220V, 50/601-IZ, BOLSA DE TRANSPORTE, MANUAL. REGISTRO NA ANVISA

94	UND	5	MD	935,10	4.675,50
----	-----	---	----	--------	----------

ELETROCARDIOGRAFO PORTÁTIL: -3 CANAIS E 12 DERIVAÇÕES; - - DISPLAY GRÁFICO DE ECG; - IMPRESSÃO DO TEMPO DE REGISTRO E BPM;- - REGISTRO INSTANTÂNEO DE ARRITMIAS. ECG:- - DETECÇÃO DA ONDA "R", POR SOFTWARE INTELIGENTE; - RECONHECIMENTO E VALIDAÇÃO DO PULSO DE MARCA-PASSO; - CABO DE ECG: 10 VIAS; - - DERIVAÇÕES: DI, DII, DIII, AVR, AVL, AVF, Vi A V6; - FAIXA DE MEDIÇÃO: 30 A 300 BPM; - -PRECISÃ: 0 1 BPM OU 2% (QUAL FOR O MAIOR); - FILTRO OFF: 0,051-IZ A 1001-IZ; - - SENSIBILIDADE: 0,5 - 1 -2MV/CM; - DETECÇÃO DE ELETRODO SOLTO: SIM E COM INDICAÇÃO NO DISPLAY; - RETORNO APÓS DESFIBRILAÇÃO: MENOR 9 SEG - - RECARGA COM PAPEL PADRÃO PARA ECG - REALIZA CARDIOVERSÃO - ACESSÓRIOS: - 1 CABO DE PACIENTE 10 VIAS (TIPO PINO)-REF.CP-10; - - 4 ELETRODOS CLIP ADULTO; - 6 ELETRODOS DE SUÇÃO ADULTO; - - 1 TUBO DE GEL PARA ECG; - 1 CABO DE FORÇA DE 3 PINOS (2,5M); - - 1 MANUAL DO USUÁRIO; - 1 CERTIFICADO DE GARANTIA. ALARMES: ALARME EM MENSAGEM VISUAL DE ELETRODO SOLTO E BATERIA FRACA. ESPECIFICAÇÕES GERAIS: - DISPLAY GRÁFICO; - AJUSTE DE GANHO DE 'A, 1 E 2 MV/CM; - AJUSTE DE VELOCIDADE DE TRAÇADO PARA 25 OU 50MMJS; - DADOS DE IMPRESSÃO: 12 DERIVAÇÕES DE ECG, SINAL DE CALIBRAÇÃO 1MV/10MM, FREQUÊNCIA CARDÍACA, SENSIBILIDADE, VELOCIDADE, FILTRO E TEMPO DE REGISTRO; - - MODO MANUAL: REGISTRO LIVRE DE CADA DERIVAÇÃO; - MODO AUTOMÁTICO: REGISTRA 4 SEGUNDOS DE CADA UMA DAS 12 DERIVAÇÕES PRESSIONANDO-SE APENAS UMA ÚNICA TECLA; - MENSAGENS DIVERSAS DE ALERTA, INCLUSIVE ELETRODO SOLTO; - FILTRO NOTCH DE 60 HERTZ; - - AQUISIÇÃO SIMULTÂNEA DAS 12 DERIVAÇÕES; - REGISTRA AS ARRITMIAS NO MESMO INSTANTE EM TODAS AS DERIVAÇÕES. ALIMENTAÇÃO: - REDE ELÉTRICA: 110 A 230VAC -50/60HZ; - ADEQUADA PARA A CONEXÃO À REDE ELÉTRICA CISPR1 1; - BATERIA INTERNA: 12VDC/1,3AH;

96	UND	2	BIONET	#####	23.366,16
----	-----	---	--------	-------	-----------

97 ESCADA COM 2 DEGRAUS - MATERIAL DE CONFECÇÃO / ACABAMENTO AÇO INOXIDÁVEL, NÃO POSSUI UNID 5 RODÍZIO, TAMANHO DUPL0.

97	UND	5	TUBOMED	333,33	1.666,65
----	-----	---	---------	--------	----------



99	ESFIGMOMANÔMETRO ADULTO - MANÔMETRO MECÂNICO TIPO RELÓGIO COM MOSTRADOR DE 0 A 300MMHG, PRECISÃO E DE FÁCIL LEITURA. BRAÇADEIRA EM TECIDO RESISTENTE DE ALGODÃO MEDINDO DE ALTURA 10 A 13CM, COM FECHO EM VELCRO. BOLSA DE AR (22 A 30 CM), PÊRA E TUBOS CONECTADOS EM BORRACHA SEM EMENDAS, CONTENDO DADOS DE IDENTIFICAÇÃO, PROCEDÊNCIA, CERTIFICADO DE GARANTIA E REGISTRO EM ÓRGÃO COMPETENTE, CIRCUNFERÊNCIA DO BRAÇO DE APROXIMADAMENTE 45 A 50 CM.	UND	6	PREMIUM	153,51	921,06
100	ESFIGMOMANÔMETRO ANEROIDE COM BRAÇADEIRA INFANTIL - DE 1 A 7 ANOS. APARELHO DE PRESSÃO COMPLETO COM BRAÇADEIRA .I NFANTIL. BRAÇADEIRA EM NYLON COM FECHAMENTO EM VELCRO. BRAÇADEIRA PARA CIRCUNFERIAN CDE BRAÇO DE 12 A 22 CM (1 A 7 ANOS). BOLSA DE AR (08 A 10 CM), MANGUITO EM PVC (LATEX FREE). ACOMPANHA ESTOJO PARA VIAGEM. VERIFICADO E APROVADO PELO INMETRO - SELO DO INMETRO NO PRODUTO. ITENS DA EMBALAGEM: 01 MANÔMETRO (0-300 MMHG). 1 BRAÇADEIRA INFANTIL - 12 A 22CM. (NYLON COM FECHAMENTO EM VELCRO). PÊRA E VÁLVULA DE DEFLAÇÃO. ESTOJO COM ZÍPER.	UND	3	PREMIUM	189,52	568,56
101	ESFIGMOMANÔMETRO DE PEDESTAL - ESFIGMOMANÔMETRO DE PEDESTAL - CORPO DE DURALUMÍNIO ANODIZADO COM PEDESTAL. - COLUNA DE MERCÚRIO COM 02 ESCALAS E GRAVAÇÃO NUMÉRICA MÍNIMA DE 10 EM 10MM DE HZ. - BOLSA DE AR, PÊRA E TUBOS CONECTORES EM BORRACHA SEM EMENDAS; MANÔMETRO DOTADO DE TUBO TRANSPARENTE COM ENCHIMENTO DE LÍQUIDO MANOMÉTRICO, COM MENISCO DE FÁCIL VISUALIZAÇÃO COM FAIXA DE MEDIÇÃO DE 0 A 300MMHG; PRECISÃO DE +1-2 MMHG E DISPOSITIVO QUE PREVINE O DERRAMAMENTO DO LÍQUIDO MANOMÉTRICO DURANTE A MEDIÇÃO E TRANSPORTE. POSSUI TUBO TRANSPARENTE CONFECCIONADO EM MATERIAL LISO, RÍGIDO, SEM ASPEREZA OU POROSIDADE APARENTE, QUE NÃO REAJA COM O LÍQUIDO MANOMÉTRICO E PERMITA UMA OBSERVAÇÃO NÍTIDA DO MENISCO; - MANGUITO E PÊRA DE INSUFLAÇÃO EM LÁTEX. - PEDESTAL EM TUBOS DE AÇO PINTADO EM EPD XI COM TRATAMENTO ANTIFERRUGINOSO. - BASE EM FERRO FUNDIDO PORTEGIDO CONTRA CORROSÃO COM RODÍZIOS DE 3". CAIXA PARA ACONDICIONAMENTO DO MANGUITO. CARACTERÍSTICAS FÍSICAS: TIPO COLUNA DE MERCURIO; CONFECCIONADO EM ALUMÍNIO; APLICAÇÃO EM ADULTOS; BRAÇADEIRA / FECHO: NYLON / METAL.	UND	1	PREMIUM	562,50	562,50
102	ESFIGMOMANÔMETRO OBESO - MANÔMETRO MECÂNICO TIPO RELÓGIO COM MOSTRADOR DE 0 A 300MMHG, PRECISÃO E DE FÁCIL LEITURA. BRAÇADEIRA EM TECIDO RESISTENTE DE ALGODÃO MEDINDO DE ALTURA 13 A 14 CM, COM FECHO EM VELCRO. BOLSA DE AR (22 A 30 CM) PÊRA E TUBOS CONECTADOS EM BORRACHA SEM EMENDAS, CONTENDO DADOS DE IDENTIFICAÇÃO, PROCEDÊNCIA, CERTIFICADO DE GARANTIA E REGISTRO EM ÓRGÃO COMPETENTE. CIRCUNFERÊNCIA DO BRAÇO DE 52 A 55 CM.	UND	1	PREMIUM	213,88	213,88
104	ESTANTES EM AÇO COM 06 PRATELEIRAS - REFORÇADAS REGULÁVEIS E DESMONTÁVEIS, TRATAMENTO V''' 4 ANTI-FERRUGINO, PINTURA ELETROSTÁTICA, MONTAGEM ATRAVÉS DE PARAFUSOS ZINCADOS, COLUNAS EM CHAPA DE 1,5MM, MEDINDO APROXIMADAMENTE 02 METROS DE ALTURA X 0,92M DE LARGURA E 30CM DE PROFUNDIDADE, SUPORTANDO NO MÍNIMO DE 100 KG.	UND	18	DM	376,33	6.773,94
105	ESTETOSCÓPIO ADULTO - ESTETOSCÓPIO BIAURICULAR, COM AUSCULTADOR EM AÇO INOXIDÁVEL, BORRACHA COM DIAFRAGMA DE FIBRA DE VIDRO, ANEL DE FIXAÇÃO INOXIDÁVEL, HASTE EM ALUMÍNIO, MONTADA EM TUBO EM "Y", FLEXÍVEL, SEM EMENDAS, OLIVAS ANATÔMICAS DE BORRACHA, COM ALTA SENSIBILIDADE ACÚSTICA. EMBALAGEM COM DADOS DE IDENTIFICAÇÃO E PROCEDÊNCIA.	UND	4	PREMIUM	190,25	761,00
106	ESTETOSCÓPIO INFANTIL - ESTETOSCÓPIO BIAURICULAR, COM AUSCULTADOR EM AÇO INOXIDÁVEL, BORRACHA COM DIAFRAGMA DE FIBRA DE VIDRO, ANEL DE FIXAÇÃO INOXIDÁVEL, HASTE EM ALUMÍNIO, MONTADA EM TUBO EM "Y", FLEXÍVEL, SEM EMENDAS, OLIVAS ANATÔMICAS DE BORRACHA, COM ALTA SENSIBILIDADE ACÚSTICA. EMBALAGEM COM DADOS DE IDENTIFICAÇÃO E PROCEDÊNCIA.	UND	1	PREMIUM	185,80	185,80
108	FOCO CIRÚRGICO AUXILIAR 24 LEDS COM COM BATERIA RECARREGÁVEL DE SISTEMA DE EMERGÊNCIA - CARACTERIRSTICAS : POSSUI HASTE GIRATÓRIA QUE PERMITE UM MELHOR POSICIONAMENTO DE TRABALHO AO EQUIPAMENTO. RODÍZIOS EM MATERIAL RESISTENTE PERMITEM UMA GRANDE MOBILIDADE ATÉ DENTRO DE AMBIENTES PEQUENOS. VIDA ÚTIL MÍNIMA ESPERADA PARA OS LED'S DE 35.000 HORAS E MÉDIA DE 50.000 HORAS. DIÂMETRO DO FOCO AJUSTÁVEL DE 110 MM A 250 MM APROXIMADAMENTE. COM MANOPLA AUTOCLAVÁVEL. NORMAS: NBR IEC 60601-1 E ABNT NBR IEC 60601-1-2. POSSUI SELO DO INMETRO. CONTEÚDO DA EMBALAGEM: 01 - FOCO DE LUZ AUXILIAR FL 2000 AL. 01 - MANUAL DE INSTRUÇÕES. 01 MANOPLA REMO VIVEL E AUTOCLAVÁVEL.	UND	1	MEDPEJ	#####	24.157,16



FOCO CIRÚRGICO DE TETO COM DUAS CÚPULAS, COM LÂMPADAS DE LEI) E CONTROLE ELETRÔNICO DE INTENSIDADE QUE ATENDA AS ESPECIFICAÇÕES A SEGUIR: FIXAÇÃO AO TETO ATRAVÉS DE HASTE CENTRAL ÚNICA E DEVEM POSSUIR BRAÇOS ARTICULADOS INDEPENDENTES PARA CADA CÚPULA, QUE PERMITA OS MOVIMENTOS DE TORÇÃO, FLEXÃO E ROTAÇÃO EM TORNO DA HASTE CENTRAL; PELO MENOS UMA DAS CÚPULAS DEVERÁ SER PROVIDA DE SISTEMA QUE PERMITA QUE A MESMA FIQUE A ALTURA DE 1 METRO A PARTIR DO PISO (ALTURA DA MESA CIRÚRGICA) COM O FOCO PERPENDICULAR À MESMA (ILUMINAÇÃO DE CAVIDADES); PARA SUSTENTAÇÃO DAS CÚPULAS NÃO DEVE SER EMPREGADO SISTEMA DE CONTRAPESOS, MAS SIM, SISTEMA DE FREIO ADEQUADO QUE PERMITA QUE A CÚPULA FIQUE ESTÁVEL NA POSIÇÃO EM QUE FOI COLOCADA; SISTEMA DE SUSPENSÃO LEVE, FACILITANDO O MOVIMENTO E FORNECENDO RÁPIDA ESTABILIDADE; CADA CÚPULA DEVERÁ SER DOTADA COM SISTEMA DE ILUMINAÇÃO POR LUZ BRANCA FRIA LED, FORNECENDO LUZ CORRIGIDA DE COR PRÓXIMA AO BRANCO NATURAL; EMPREGO DE SISTEMA DE REDUÇÃO DE SOMBRA; FILTRAGEM EFICIENTE DE RAIOS INFRAVERMELHOS E REDUÇÃO DE RADIAÇÃO B88ULTRAVIOLETA; O ÍNCDE DE REPRODUÇÃO DE CORES DEVE SER DE 90 OU MAIOR E TEMPERATURA DE COR DE 4200 K OU MAIOR; A INTENSIDADE LUMINOSA DE CADA CÚPULA DEVERÁ SER IGUAL OU MAIOR DO QUE 100.000 LUX, MEDIDOS A 1 (UM) METRO DE DISTÂNCIA. A ILUMINAÇÃO DO CAMPO DEVE SER PERFEITA E

109 UND 1 MEDPEJ ##### 61.650,00

ISENTA DE SOMBRAS; CADA CÚPULA DEVE POSSUIR SISTEMA ELETRÔNICO DE CONTROLE DA INTENSIDADE LUMINOSA DISPOSTO NO PRÓPRIO BRAÇO DA CÚPULA COM A UTILIZAÇÃO DE TECLADO TIPO MEMBRANA DE FÁCIL HIGIENIZAÇÃO E VIA MANOPLA EXISTENTE NO CENTRO DA CÚPULA; PROTEÇÃO DO SISTEMA ELETRÔNICO COM FUSÍVEL, SUBSTITUÍVEL; MANOPLA DE FOCALIZAÇÃO FACILMENTE RETIRÁVEL SEM A UTILIZAÇÃO DE FERRAMENTAS E AUTOCLAVÁVEL, PERMITINDO AJUSTE PELO CIRURGIÃO DURANTE O PROCEDIMENTO E ATRAVÉS DE PAINEL ELETRÔNICO; DIÂMETRO DE CAMPO FOCAL DE 200 MM OU MAIOR, PARA CADA UMA DAS CÚPULAS; AS CÚPULAS DEVEM SER PROVIDAS DE SISTEMA DE DISSIPACÃO DE CALOR VOLTADA PARA FORA DO CAMPO CIRÚRGICO, IMPEDINDO AUMENTO DE TEMPERATURA SOBRE O CIRURGIÃO E PACIENTE; VIDA ÚTIL DO SISTEMA DE ILUMINAÇÃO LEI) DE 30.000 HORAS OU MAIOR.

FOCO, REFLETOR AMBULATORIAL - FOCO DE LUZ PARA PROCEDIMENTOS AMBULATORIAIS COM HASTE FLEXEL - FOCO DE LUZ CLÍNICO PARA ACOMPANHAMENTO DE EXAMES UTILIZADO COMO FONTE DE LUZ EM DIAGNÓSTICOS E PEQUENAS CIRURGIAS. DOTADO DE LÂMPADA DE LED, PROPORCIONA LUZ INTENSA SEM MANCHAS E COM UM FACHO DE LUZ DIRIGIDO. BASE COM 5 RODÍZIOS. POSSIBILIDADE DE UTILIZAÇÃO DE ESPELHO OPCIONAL. - ALTURA AJUSTÁVEL. - LÂMPADA LED, HASTE FLEXÍVEL CROMADA. - CORPO EM METAL COM PINTURA ELETROSTÁTICA. - BASE COM 5 RODÍZIOS. - VOLTAGEM 127 E 220V. CARACTERÍSTICAS FÍSICAS: ILUMINAÇÃO: LED; HASTES: FLEXÍVEIS.

110 UND 6 MEDPEJ 739,68 4.438,08

KIT LARINGOSCÓPIO CONVENCIONAL METAL 3 LÂMINAS RETAS N°0, 1 E 2 INFANTIL - FABRICADA EM AÇO INOXIDÁVEL AUSTENÍTICOS À PROVA DE FERRUGEM ACABAMENTO ACETINADO PARA REDUÇÃO DO BRILHO - UTILIZA CABOS TIPO AA E TIPO C - ESTERILIZÁVEL EM ÓXIDO DE ETILENO OU AUTOCLAVE A VAPOR - AUTOCLAVÁVEL A 134 °C DURANTE 5 MINUTOS - ILUMINAÇÃO: LÂMPADA VACUM - LÂMPADA HALÓGENA 2,5V OU 3,5V - .CABO CABO EM METAL À PROVA DE FERRUGEM

116 UND 3 MD 743,71 2.231,13

LANTERNA CLÍNICA COM LUZ DE LEI) - LANTERNA DE ALTA PERFORMANCE COM ILUMINAÇÃO LEI) DE 2,2V;117 CONFECCIONADA EM METAL LEVE DE ALTA QUALIDADE; ILUMINAÇÃO BRILHANTE E BRANCA PARA MELHOR VISUALIZAÇÃO; ACIONAMENTO ATRAVÉS DO BOTÃO LIGA/DESLIGA; POSSUI CONVENIENTE CLIPE DE BOLSO; ALIMENTAÇÃO ATRAVÉS DE DUAS PILHAS AAA*(INCLUSAS).

117 UND 2 MD 103,94 207,88

LARINGOSCÓPIO - LARINGOSCÓPIO ADULTO COM 2 LÂMINAS RETAS, SENDO N.0 E N.1 E 3 LÂMINAS CURVA N.02, N.3 E N.4, CABO E ESTOJO. SISTEMA LIGA/DESLIGA COM CHAVE Hill, SISTEMA DE ENCAIXE DAS LÂMINAS UNID. 5 TIPO ROSCA COM TRAVA DE SEGURANÇA, CONFECCIONADO EM MATERIAL INOXIDÁVEL E RESISTENTE.COMPOSIÇÃO: 03 LAMINAS DE AÇO INOX E FIBRA ÓPTICA.

118 UND 5 MD 866,34 4.331,70

LONGARINA 03 LUGARES - LONGARINA COM ASSENTO E ENCOSTO EM POLIPROPILENO (PP) CORES DIVERSAS - 03 LUGARES. ESTRUTURA REFORÇADA COM 2 TRAVESSAS E PROTEÇÃO PARA O ENCOSTO NÃO ESBARRAR NA PAREDE. - ENCOSTO: CONFECCIONADO EM POLIPROPILENO (PP), NO SISTEMA DE INJEÇÃO TERMOPLÁSTICA. FIXA-SE NA ESTRUTURA ATRAVÉS DE ENCAIXES RETANGULARES, COM TRAVAMENTO NA ESTRUTURA ATRAVÉS DE PINO-TAMPÃO, TAMBÉM CONFECCIONADO EM POLIPROPILENO (PP) DA MESMA

119 UND 13 MAP 505,33 6.569,29

COR DO ENCOSTO. ASSENTO: CONFECCIONADO EM POLIPROPILENO (PP), NO SISTEMA DE INJEÇÃO TERMOPLÁSTICA. POSSUI ENCAIXES DE GARRAS PARA FIXAR-SE NA ESTRUTURA, COM TRAVAMENTO FEITO POR PARAFUSOS DO TIPO AA. ACABAMENTOS DO ENCOSTO E ASSENTO: ACABAMENTO EM POLIPROPILENO (PP) COM PADRÕES DE CORES DIVERSAS. MEDIDAS APROXIMADAS: ASSENTO: LARGURA 46 CM, PROFUNDIDADE 40 CM - ENCOSTO: LARGURA 46 CM - ALTURA 32 CM. LONGARINA PRONTA: LARGURA: 3, LUGARES 162 CM, PROFUNDIDADE: 57 CM, ALTURA: 74 CM.

MESA AUXILIAR - MESA AUXILIAR COM PÉS REDONDOS 1"X 1,2MM, SEM RODÍZIOS, COM 122 PONTEIRAS DE BORRACHA, ESMALTADO, TAMPO E PRATELEIRA EM CHAPA DE AÇO COM PINTURA EPÓXI, TAMANHO :40 X

UND 3 TUBOMED 763,83 2.291,49

124	MESA DE CONSULTÓRIO - DIMENSÕES MÍNIMAS DE 1400 X 650 X 740MM, PODENDO VARIAR EM +1- 5%, COM 02 GAVETAS, PUXADORES METÁLICOS, TAMPO EM MDF, REVESTIDO EM LAMINADO MELAMÍNICO NA CORES AZUL OU CINZA, COM ESPESSURA MÍNIMA DE 25MM, PAINEL FRONTAL COM NO MÍNIMO DE 20MM DE ESPESSURA REVESTIDO EM LAMINADO MELAMÍNICO COM BORDAS INFERIOR ENCABEÇADA COM FITA DE POLIESTIRENO, COM 2,5MM DE ESPESSURA, DA MESMA COR DO LAMINADO, ESTRUTURA METÁLICA RETANGULAR DE 30X70MM, PINTADA EM EPÓXI PÓ PELO SISTEMA ELETROSTÁTICO, BORDA FRONTAL EM POST FORMING ARREDONDADAS A 180 GRAUS E BORDAS TRANSVERSAIS ENCABEÇADAS EM FITA DE POLIESTIRENO NA MESMA COR DO LAMINADO, NAS CORES AZUL OU CINZA, NA ESTRUTURA DUPLA.	UND	1	MAP	366,00	366,00
125	MESA DE ESCRITÓRIO - TIPO BIRÔ - DIMENSÕES MÍNIMAS DE 1400 X 650 X 740MM, PODENDO VARIAR EM +1- 5%, COM 03 GAVETAS, COM CHAVES E PUXADORES METÁLICOS, TAMPO EM MDF, REVESTIDO EM LAMINADO MELAMÍNICO NA CORES AZUL OU CINZA, COM ESPESSURA MÍNIMA DE 25MM, PAINEL FRONTAL COM NO MÍNIMO DE 20MM DE ESPESSURA REVESTIDO EM LAMINADO MELAMÍNICO COM BORDAS INFERIOR 12' ENCABEÇADA COM FITA DE POLIESTIRENO, COM 2,5MM DE ESPESSURA, DA MESMA COR DO LAMINADO, ESTRUTURA METÁLICA RETANGULAR DE 30X70MM, PINTADA EM EPÓXI PÓ PELO SISTEMA ELETROSTÁTICO, BORDA FRONTAL EM POST FORMING ARREDONDADAS A 180 GRAUS E BORDAS TRANSVERSAIS ENCABEÇADAS EM FITA DE POLIESTIRENO NA MESMA COR DO LAMINADO, NAS CORES AZUL OU CINZA, NA ESTRUTURA DUPLA.	UND	8	MAP	398,98	3.191,84
126	MESA DE MAYO - BASE TIPO GARFO EM FERRO REVESTIDA EM CHAPA DE AÇO, PROVIDA DE RODZIOS DE 2" DE DIÂMETRO OU BASE EM PLÁSTICO INJETADO COM SISTEMA ANTIQUEDA SOBRE RODÍZIOS DE APROXIMADAMENTE 75MM DE DIÂMETRO COM BANDA DE RODAGEM EM POLIAMIDA, COLUNA EM TUBO REDONDO DE NO MÍNIMO 1" DE DIÂMETRO E 1,25MM DE ESPESSURA DA PAREDE EM ARMAÇÃO DE APOIO PARA BANDEJA EM AÇO; EQUIPADA COM BANDEJA DE AÇO INOXIDÁVEL COM APROXIMADAMENTE 0,35 X 0,50 M; ALTURA REGULÁVEL; DIMENSÕES APROXIMADAS DA ALTURA: 900MM A 1400MM; MATERIAL DE CONFECCÃO: AÇO! FERRO PINTADO.	UND	1	TUBOMED	808,94	808,94
127	MESA A DE REUNIÃO - EM MADEIRA REVESTIDA EM FÓRMICA MDP/MDF/SIMILAR. DIMENSÕES APROXIMADAS: UNID 6 M DE DIÂMETRO, 0,74 M DE ALTURA E 15 MM DE ESPESSURA DO TAMPO.	UND	6	MAP	623,52	3.741,12
128	MESA PARA COMPUTADOR - MESA COM TAMPO EM MDF E ESTRUTURA BASE EM MADEIRA MDP/MDF; MATERIAL DE CONFECCÃO MADEIRA MDP/MDF, DIVISÕES 3 OU 4 GAVETAS, COM SUPORTE PARA TECLADO RETRATIL, IMPRESSORA E CPU.	UND	5	MAP	573,17	2.865,85
129	MESA PARA EXAME CLÍNICO - LEITO ESTOFADO CONSTITUÍDA POR CABECEIRA REGULÁVEL, ARMAÇÃO TUBULAR, LEITO ESTOFADO, PÉS COM PONTEIRA DE BORRACHA, E ACABAMENTO EM PINTURA ELETROSTÁTICA.	UND	3	TUBOMED	1.408,69	4.226,07
130	MESA PARA IMPRESSORAS SEM GAVETA EM MDF COM ACABAMENTO EM PVC 100 CM X 40 CM X 60 CM OU SUPERIOR.	UND	2	MAP	131,33	262,66
131	MESA PARA REFEITÓRIO INDUSTRIAL 6 LUGARES - MDF 30 MM FÓRMICA 1 BARRA ALTA MESA PARA REFEITÓRIO ASSENTO FIXO, 6 LUGARES - TAMPO EM MDF 30 MM ACABAMENTO EM FÓRMICA - ESTRUTURA REFORÇADA	UND	4	MAP	863,33	3.453,32
133	MONITOR DE GLICOSE SEMI COMPLETO - PRÁTICO, SIMPLES E SEGURO - - FÁCIL MANUSEIO, COM APENAS DUAS ETAPAS SE OBTÉM O RESULTADO. - AMPLO VISOR PARA FACILITAR A LEITURA - - PRECISÃO E CONFORTO COM UMA PEQUENA GOTA DE SANGUE. - MONITOR BASEADO EM PLATAFORMA AMPEROMÉTRICA (BLOSENSOR) PORTÁTIL, PARA USO HOSPITALAR E DOMICILIAR, COM FAIXA DE MEDIÇÃO DE VALORES ENTRE 20 A 600 MG/DL; VOLUME DA AMOSTRA DE 1 MICROLITRO; OFERECENDO RESULTADO DA ANÁLISE INFERIOR A 10 SEGUNDOS. - POSSUI MEMÓRIA DE 300 RESULTADOS COM DATA E HORA - - POSSUI PORTA SERIAL PARA CONECTIVIDADE E TRANSFERÊNCIA DE DADOS. - POSSUI SISTEMA DE CODIFICAÇÃO ATRAVÉS DE CHIP DE FÁCIL MANUSEIO QUE ACOMPANHA A CAIXA DE TIRAS DE GLICEMIA DO ON CALL PLUS, VENDIDO SEPARADAMENTE. - FORNECE UM CÁLCULO DA MÉDIA DE 7,14 E 30 DIAS - - ACOMPANHA UMA BATERIA CR2032. - GARANTIA DE 5 ANOS - - ITENS: 1 MONITOR, 1 LANCETADOR, 10 LANCETAS, 1 FRASCO SOLUÇÃO CONTROLE, 1 ESTOJO E 1 MANUAL. - REGISTRADO PELA ANVISA 80011990002 - - ISENTO DE REGISTRO PELO INMETRO	UND	2	GTECH	144,03	288,06
134	NEGATOSCÓPIO - COM DOIS CORPOS PARA FIXAÇÃO EM PAREDE, LUMINOSIDADE ATRAVÉS DE LUZ FLUORESCENTE HOMOGÊNEA. VISOR EM PLÁSTICO ACRÍLICO, TRANSLÚCIDO E FLEXÍVEL. PRENDIDOR DE RADIOGRAFIA COM MOLDURA EM CHAPA DE AÇO, PINTADA APÓS TRATAMENTO ANTIFERRUGINOSO, ROLETES PRENGRAV SIMPLES, BOTÃO FRONTAL LIGA/DESLIGA. DIMENSÕES APROXIMADAS REFERENTES A ÁREA DE LEITURA APROXIMADAS: ALTURA 35CM X LARGURA 43CM. VOLTAGEM 220V.	UND	2	KONEX	937,77	1.875,54



NOBREACK - ESPECIFICAÇÕES: CAPACIDADE DE POTÊNCIA DE SAÍDA : 600 WATTS / 1200 VA, AUTONOMIA ESTIMADA (200 WATTS): 24 MINUTOS, POTÊNCIA MÁXIMA CONFIGURÁVEL: 600 WATTS / 1200 VA, TENSÃO NOMINAL DE SAÍDA: 115V, TIPO DE FORMA DE ONDA: SENOIDAL APROXIMADA, CONEXÕES DE SAÍDA: (8) NBR 14136 (BATERIA DE RESERVA), TENSÃO NOMINAL DE ENTRADA: 1 15V,220V, FREQUÊNCIA DE ENTRADA: 60 HZ +1- 21-1Z, TIPO DE CONEXÃO DE ENTRADA: NBR 14136, COMPRIMENTO DO CABO: 1.22 METROS, INTERVALO DE TENSÃO DE ENTRADA AJUSTÁVEL PARA AS PRINCIPAIS OPERAÇÕES: 92 - 156,180 - 270V, TIPO DE BATERIA:

135 135 BATERIA SELADA CHUMBO-ACIDO LIVRE DE MANUTENÇÃO: A PROVA DE VAZAMENTO, TEMPO DE RECARGA:TÍPICO 12 HORA(S), CARTUCHO DE SUBSTITUIÇÃO DE BATERIA: RBC5, QUANTIDADE DE RBC: 2, TEMPO DE AUTONOMIA TÍPICO EM MEIA CARGA: 16.3 MINUTOS (300 WATTS), TEMPO DE AUTONOMIA TÍPICO EM CARGA TOTAL: 4.4 MINUTOS (600 WATTS), TABELA DE AUTONOMIA: BACK-UPS RS, PAINEL DE CONTROLE: DISPLAY DE LEI) DE STATUS COM INDICADORES DE ON LINE: EM BATERIA: TROCA DE BATERIA E SOBRE CARGA, ALARME SONORO: SOAR ALARME QUANDO NA BATERIA: ALARME DISTINTO DE POUCA BATERIA: TOM DE ALARME CONTINUAMENTE SOBRE CARREGADO, CLASSE DE SURTO DE ENERGIA: 450 JOULES, PROTEÇÃO DE LINHA DE DADOS: PROTEÇÃO RJ-1 1 MODEM/JFAX/ DSL (LINHA SIMPLES DE DOIS FIOS), GARANTIA: 12 MESES. UND 1 APL 1.006,09 1.006,09

NOTEBOOK: CARACTERÍSTICAS: PROCESSADOR: DUAL CORE 2.5 GHZ COM TURBO MAX ATÉ 3.1 GHZ, CACHE: 3 MB, MEMÓRIA RAM: 4 GB DDR4 2133 MHZ EXPANSÃO DA MEMÓRIA ATÉ 32 GB, DISCO RÍGIDO (HD): 1 TB 5400 RPM, PLACA DE VÍDEO: DEDICADA, 2G13 DE MEMÓRIA DDR5, UNIDADE ÓPTICA: GRAVADOR DE DVD/CD,LEITOR DE CARTÃO: SD, TAMANHO DA TELA: 15.6", WEBCAM INTEGRADA: SIM, RESOLUÇÃO HD / HDR (1280 X 720); CARACTERÍSTICAS GERAIS: TELA HD LEI) LCD, COM RESOLUÇÃO DE 1366 X 768 - CONECTOR COMBO PARA MICROFONE / FONE DE OUVIDO - ALTO-FALANTES ESTÉREO - BLUETOOTH 4.0, TIPO DE TELA: LCD LED;ESPECIFICAÇÕES TÉCNICAS: CONEXÃO SI FIO (WIRELESS): 802.11 B/GIN, REDE: 10/100/1000, CONEXÃO: HDMI, PORTAS USB: 1 (2.0), 2 (3.0), 1 (3.1 TIPO C), TENSÃO/VOLTAGEM: BIVOLT, BATERIA: 4 CÉLULAS 2800 MAH DURAÇÃO APROX. DA BATERIA (H) ATÉ 7 HORAS, PLACA DE SOM: INTEGRADA, COM ÁUDIO DE ALTA DEFINIÇÃO, TECLADO: PORTUGUES, PADRÃO ABNT, COM TECLADO NUMÉRICO INTEGRADO, MOUSE: TOUCHPAD, COM FUNÇÃO MULTITOQUE, SISTEMA OPERACIONAL: WINDOWS 10 64 BITS, GARANTIA: 12 MESES, CONTEÚDO DA EMBALAGEM: NOTEBOOK, ADAPTADOR AC, CABO DE ENERGIA, MANUAIS GARANTIA: 12 MESES.

136 - CONECTOR COMBO PARA MICROFONE / FONE DE OUVIDO - ALTO-FALANTES ESTÉREO - BLUETOOTH 4.0, TIPO DE TELA: LCD LED;ESPECIFICAÇÕES TÉCNICAS: CONEXÃO SI FIO (WIRELESS): 802.11 B/GIN, REDE: 10/100/1000, CONEXÃO: HDMI, PORTAS USB: 1 (2.0), 2 (3.0), 1 (3.1 TIPO C), TENSÃO/VOLTAGEM: BIVOLT, BATERIA: 4 CÉLULAS 2800 MAH DURAÇÃO APROX. DA BATERIA (H) ATÉ 7 HORAS, PLACA DE SOM: INTEGRADA, COM ÁUDIO DE ALTA DEFINIÇÃO, TECLADO: PORTUGUES, PADRÃO ABNT, COM TECLADO NUMÉRICO INTEGRADO, MOUSE: TOUCHPAD, COM FUNÇÃO MULTITOQUE, SISTEMA OPERACIONAL: WINDOWS 10 64 BITS, GARANTIA: 12 MESES, CONTEÚDO DA EMBALAGEM: NOTEBOOK, ADAPTADOR AC, CABO DE ENERGIA, MANUAIS GARANTIA: 12 MESES. UND 2 SAMSUNG 3.589,60 7.179,20

OFTALMOSCÓPIO - ILUMINAÇÃO: HALOGÊNIO / XENON OU LED; CONTROLE DE LUZ: LIGA/DESLIGA; LENTES:+20 A -20 DIOPTRIAS; ABERTURAS: 5 ABERTURAS; FILTRO LIVRE DE VERMELHO: FILTRO VERDE; ALIMENTAÇÃO: 2 PILHAS AA OU BATERIA RECARREGÁVEL; VOLTAGEM: 2.5V; ÓPTICA SELADA: SIM - LIVRE DE POEIRAS; CABEÇA: ABS - RESISTENTE A IMPACTOS; BORRACHA DE PROTEÇÃO; MARCADOR DE DIOPTRIAS ILUMINADO.

137 OFTALMOSCÓPIO - ILUMINAÇÃO: HALOGÊNIO / XENON OU LED; CONTROLE DE LUZ: LIGA/DESLIGA; LENTES:+20 A -20 DIOPTRIAS; ABERTURAS: 5 ABERTURAS; FILTRO LIVRE DE VERMELHO: FILTRO VERDE; ALIMENTAÇÃO: 2 PILHAS AA OU BATERIA RECARREGÁVEL; VOLTAGEM: 2.5V; ÓPTICA SELADA: SIM - LIVRE DE POEIRAS; CABEÇA: ABS - RESISTENTE A IMPACTOS; BORRACHA DE PROTEÇÃO; MARCADOR DE DIOPTRIAS ILUMINADO. UND 2 MD 934,63 1.869,26

OTOSCÓPIO - ILUMINAÇÃO HALÓGENA 2.5 V DE LONGA DURAÇÃO. ILUMINAÇÃO 30% MAIS BRILHANTE,MOSTRANDO A COR VERDADEIRA DO TECIDO. -FIBRA ÓPTICA PARA TRANSMISSÃO DE LUZ FRIA, GARANTE CAMPO DE TRABALHO LIVRE DE SOMBRA E AQUECIMENTO.-LENTE DE VISÃO AMPLA PARA VISUALIZAÇÃO COM MAGNIFICAÇÃO. ÓTIMO PARA VISÃO DETALHADA. (LENTE REMOVÍVEL PARA INSTRUMENTAÇÃO.)-SISTEMA VEDADO PARA OTOSCOPIA PNEUMÁTICA COM ENTRADA PARA PERA DE INSULFLAÇÃO (PERA PARA INSULFLAÇÃO NÃO INCLUSA). .CABO METÁLICO COM ACABAMENTO LISO, PRETO, ALIMENTADO POR DUAS PILHAS ALCALINAS A.A.-ACOMPANHA 5 ESPECULOS SENDO: UM JOGO COM 4 ESPECULOS REUTILIZÁVEIS NOS TAMANHOS 2,5 - 3 - 4 E 5MM (ESTERILIZÁVEL EM AUTOCLAVE OU SOLUÇÃO PARA ESTERILIZAÇÃO) + 1 ESPECULO STANDART 4MM..ACOMPANHA ESTOJO MACIO E DUAS PILHAS AA ALCALINAS. -UTILIZA LÂMPADA HALÓGENA DE 2,5V. DADOS TÉCNICOS ILUMINAÇÃO: HALÓGENA. - TRANSMISSÃO: FIBRA ÓPTICA ATÉ A PONTA. -PILHAS: 2 AA. .LENTE DE FOCALIZAÇÃO: GRANDE-ANGULAR E REMOVÍVEL. .PESO COM PILHAS: 132 G. -ALTURA: 16,33 CM. -MATERIAL DO CABO: INTEIRAMENTE METÁLICO. -CONEXÃO DE INSULFLAÇÃO: SIM.

138 OTOSCÓPIO - ILUMINAÇÃO HALÓGENA 2.5 V DE LONGA DURAÇÃO. ILUMINAÇÃO 30% MAIS BRILHANTE,MOSTRANDO A COR VERDADEIRA DO TECIDO. -FIBRA ÓPTICA PARA TRANSMISSÃO DE LUZ FRIA, GARANTE CAMPO DE TRABALHO LIVRE DE SOMBRA E AQUECIMENTO.-LENTE DE VISÃO AMPLA PARA VISUALIZAÇÃO COM MAGNIFICAÇÃO. ÓTIMO PARA VISÃO DETALHADA. (LENTE REMOVÍVEL PARA INSTRUMENTAÇÃO.)-SISTEMA VEDADO PARA OTOSCOPIA PNEUMÁTICA COM ENTRADA PARA PERA DE INSULFLAÇÃO (PERA PARA INSULFLAÇÃO NÃO INCLUSA). .CABO METÁLICO COM ACABAMENTO LISO, PRETO, ALIMENTADO POR DUAS PILHAS ALCALINAS A.A.-ACOMPANHA 5 ESPECULOS SENDO: UM JOGO COM 4 ESPECULOS REUTILIZÁVEIS NOS TAMANHOS 2,5 - 3 - 4 E 5MM (ESTERILIZÁVEL EM AUTOCLAVE OU SOLUÇÃO PARA ESTERILIZAÇÃO) + 1 ESPECULO STANDART 4MM..ACOMPANHA ESTOJO MACIO E DUAS PILHAS AA ALCALINAS. -UTILIZA LÂMPADA HALÓGENA DE 2,5V. DADOS TÉCNICOS ILUMINAÇÃO: HALÓGENA. - TRANSMISSÃO: FIBRA ÓPTICA ATÉ A PONTA. -PILHAS: 2 AA. .LENTE DE FOCALIZAÇÃO: GRANDE-ANGULAR E REMOVÍVEL. .PESO COM PILHAS: 132 G. -ALTURA: 16,33 CM. -MATERIAL DO CABO: INTEIRAMENTE METÁLICO. -CONEXÃO DE INSULFLAÇÃO: SIM. UND 5 MD 557,48 2.787,40

OXÍMETRO DE PULSO - OXÍMETRO DE PULSO - CAPAZ DE MEDIR CONTINUAMENTE A SATURAÇÃO PERIFÉRICA DE O2 E A FREQUÊNCIA CARDÍACA. APRESENTA CURVA PLETISMOGRÁFICA COM CONTROLE AUTOMÁTICO DE GANHO E POSIÇÃO NA TELA, BARRA INDICADORA DA QUALIDADE DO SINAL CAPTADO E MENSAGENS DE ALARME. POSSUI DISPLAY GRÁFICO DE ALTA VISIBILIDADE, RETRO - ILUMINADO POR LÂMPADA CCFL COM CONTROLE DIGITAL DE CONTRASTE. DISPÕE DE ALARME (EM DIFERENTES TONS DE ÁUDIO E CONTROLE DIGITAL DE VOLUME), IDENTIFICADOR DE SATURAÇÃO INSUFICIENTE E DESCONEXÃO DO PACIENTE. A INFORMAÇÃO DA CONDIÇÃO DE ALARME É FEITA POR MENSAGEM DIRETA, MOSTRANDO QUAL O LIMITE E O VALOR ULTRAPASSADO COM INDICAÇÃO SIMULTÂNEA DE ALARMES DIFERENTES. OS AJUSTES SÃO REALIZADOS POR MEIO DE 5 MENUS QUE, ATRAVÉS DE ÍCONES INTUITIVOS, COMPÕEM UM SISTEMA AMIGÁVEL E DE FÁCIL APRENDIZADO. DURANTE OS AJUSTES, TODOS OS VALORES NUMÉRICOS, A CURVA PLETISMOGRÁFICA, OS ALARMES E OS SEUS INDICADORES PERMANECEM NA TELA EM TAMANHO REDUZIDO. BATERIA INTERNA RECARREGÁVEL COM AUTONOMIA DE 8 HORAS E CONTROLADOR INTELIGENTE DE CARGA

139 OXÍMETRO DE PULSO - OXÍMETRO DE PULSO - CAPAZ DE MEDIR CONTINUAMENTE A SATURAÇÃO PERIFÉRICA DE O2 E A FREQUÊNCIA CARDÍACA. APRESENTA CURVA PLETISMOGRÁFICA COM CONTROLE AUTOMÁTICO DE GANHO E POSIÇÃO NA TELA, BARRA INDICADORA DA QUALIDADE DO SINAL CAPTADO E MENSAGENS DE ALARME. POSSUI DISPLAY GRÁFICO DE ALTA VISIBILIDADE, RETRO - ILUMINADO POR LÂMPADA CCFL COM CONTROLE DIGITAL DE CONTRASTE. DISPÕE DE ALARME (EM DIFERENTES TONS DE ÁUDIO E CONTROLE DIGITAL DE VOLUME), IDENTIFICADOR DE SATURAÇÃO INSUFICIENTE E DESCONEXÃO DO PACIENTE. A INFORMAÇÃO DA CONDIÇÃO DE ALARME É FEITA POR MENSAGEM DIRETA, MOSTRANDO QUAL O LIMITE E O VALOR ULTRAPASSADO COM INDICAÇÃO SIMULTÂNEA DE ALARMES DIFERENTES. OS AJUSTES SÃO REALIZADOS POR MEIO DE 5 MENUS QUE, ATRAVÉS DE ÍCONES INTUITIVOS, COMPÕEM UM SISTEMA AMIGÁVEL E DE FÁCIL APRENDIZADO. DURANTE OS AJUSTES, TODOS OS VALORES NUMÉRICOS, A CURVA PLETISMOGRÁFICA, OS ALARMES E OS SEUS INDICADORES PERMANECEM NA TELA EM TAMANHO REDUZIDO. BATERIA INTERNA RECARREGÁVEL COM AUTONOMIA DE 8 HORAS E CONTROLADOR INTELIGENTE DE CARGA UND 4 MD 2.847,79 11.391,16

140 POLTRONA HOSPITALAR: POLTRONA COMPOSTA POR ENCOSTO, BRAÇO, ASSENTO E APOIO DE PÉS COM MOVIMENTO SIMULTÂNEOS; ENCOSTO, ASSENTO, DESCANSA PÉS E BRAÇOS ESTOFADOS COM ESPUMA EM ALTA DENSIDADE DE REVESTIDO EM MATERIAL DE FÁCIL ASSEPSIA - POLTRONA RECLINA VEL ATRAVÉS DE ACIONAMENTO DE ALAVANCA LATERAL PROTEGIDA POR MANOPLA PLÁSTICA, COM TRAVA (SOB ASSENTO), ARTICULADO E SINCRONIZADO COM BRAÇOS DE MODO A DESLOCAREM-SE CONJUNTAMENTE. UND 18 TUBOMED 1.238,41 22.291,38

141 PROJETO MULTIMÍDIA - ESPECIFICAÇÕES ÓPTICAS: TECNOLOGIA DE VÍDEO: DLP DE 0,55 DA TEXAS INSTRUMENTS COM BRILLIANTCOLOR, LUMINOSIDADE DE SAÍDA (LÚMENS): 2800 NORMAL; RESOLUÇÃO: NATIVA: SVGA 800 X 600, MÁXIMA: UXGA 1600 X 1200, RAZÃO DE CONTRASTE (MÁXIMA): 3000:01:00, TIPO DA LÂMPADA: 200 W CA, VIDA DA LÂMPADA (MÁXIMA): 4.000 HORAS EM USO NORMAL / 6.000 NO MODO ECO, TAMANHO DA TELA (DIAGONAL): 762 A 7620 MM (30 A 300 POLEGADAS), RAZÃO DE PROJEÇÃO: 1,95 A 2,15, DISTÂNCIA DE PROJEÇÃO: 1,2 A 13,2 M (3,9 A 43,3 PÉS), ÂNGULO DO PROJETO: 14° WIDE / 12,7° TELE LENTE: ZOOM: 1 - 1.1, FOCO: MANUAL, NÚMERO F: F = 2,41 A 2,55; F = 21,83 A 24 MM, CORREÇÃO DE TRAPÉZIO: +1- 400; COMPATIBILIDADE DE SINAL/CONECTIVIDADE: VELOCIDADE DE VARREDURA, HORIZONTAL: 15 A 100 KHZ VERTICAL: 50 A 120 HZ, PADRÕES DE VÍDEO SUPORTADOS: NTSC, NTSC4.43, PAL-M, N, B, D, G H, I, SECAM, COMPATIBILIDADE COM SINAL DE VÍDEO SD/HD: 480I, 576I, 480P, 576P, 720P, 1080I, COMPATIBILIDADE COM SINAL DE PC: VGA, SVGA, XGA, WXGA, WXGA+, SXGA, SXGA+, UXGA, COMPATIBILIDADE COM MACINTOSH: SIM, TERMINAIS DE ENTRADA / SAÍDA, RGBI (ANALÓGICO): 15 PINOS, VÍDEO COMPOSTO USANDO ADAPTADOR ADP-CVIE, RGB II (DIGITAL): HDMI W/ FIDCP, VÍDEO 1: RCA, AUDIO 1: 1/8 POL. ESTÉREO, AUDIO: ALTO-FALANTE DE 7 W, CONTROLE EXTERNO: USB TIPO B, IV, COMPATIBILIDADE DE SINCRONISMO: SINCR.SEPARADO / SINCR. COMPOSTO / SINCR. EM G; ESPECIFICAÇÕES ELÉTRICAS: REQUISITOS DE ALIMENTAÇÃO: 100 A 240V CA, 50/60 HZ, CORRENTE DE ENTRADA: 2,7 A / 1,4 A, CONSUMO DE POTÊNCIA MODO NORMAL / MODO ECO / MODO DE ESPERA: 261 W / 213 W / 0,4 W; MECÂNICAS: ORIENTAÇÃO DE INSTALAÇÃO: MESA /FRONTAL, MESA / TRASEIRA, DIMENSÕES (LXPXA): 260 X 247 X 89 MM (10,2 X 9,7 X 3,5 POL.), PESO LÍQUIDO: 2,3 KG (5,1 LIBRAS), RUÍDO DO VENTILADOR: 35 DB NORMAL /33 DB ECO, RUÍDO DO VENTILADOR: USA UL60950-1 FCC PARTE 15 CLASSE B, CANADÁ CSA60950-1, NOM; REQUISITOS AMBIENTAIS: TEMPERATURA DE OPERAÇÃO: 5°A 40°C (41° A 10), GARANTIA: 12 MESES. UND 2 GOLDENTEC 3.343,28 6.686,56

142 REANIMADOR MANUAL (AMBU - ADULTO) - AMBU ADULTO - FABRICADO EM SILICONE, AUTOCLAVÁVEL A 121°C E E ESTERILIZÁVEL A ÓXIDO DE ETILENO, PARA PRIMEIROS SOCORROS EM SITUAÇÕES DE EMERGÊNCIA. POSSUI VÁLVULA DE SEGURANÇA, RESERVATÓRIO DE 02, MÁSCARA E CONECTOR. INQUEBRÁVEL E FACILMENTE DESMONTÁVEL PARA LIMPEZA E ESTERILIZAÇÃO. CAPACIDADE DE 1800ML; CARACTERÍSTICAS FÍSICAS: MATERIAL DE CONFECCÃO: SILICONE; POSSUI RESERVATÓRIO. UND 1 MD 328,00 328,00

143 REANIMADOR MANUAL (AMBU - INFANTIL) - AMBU INFANTIL - FABRICADO EM SILICONE, AUTOCLAVÁVEL A 121°C E E ESTERILIZÁVEL A ÓXIDO DE ETILENO, PARA PRIMEIROS SOCORROS EM SITUAÇÕES DE EMERGÊNCIA. POSSUI VÁLVULA DE SEGURANÇA, RESERVATÓRIO DE 02, MÁSCARA E CONECTOR. INQUEBRÁVEL E FACILMENTE DESMONTÁVEL PARA LIMPEZA E ESTERILIZAÇÃO. CAPACIDADE DE 500ML; CARACTERÍSTICAS FÍSICAS: MATERIAL DE CONFECCÃO: SILICONE; POSSUI RESERVATÓRIO. UND 1 MD 337,40 337,40

146 SUPORTE DE SORO - CONFECCIONADO EM AÇO INOXIDÁVEL, TIPO PEDESTAL, ALTURA REGULÁVEL DE ATÉ 185 À 200 CM, COM RODÍZIO. UND 1 TUBOMED 418,26 418,26

149 TERMÔMETRO CLÍNICO POR INFRAVERMELHO - CARACTERÍSTICAS MEDIÇÃO DIGITAL CARACTERÍSTICAS GERAIS -3 EM 1: MEDIÇÃO DA TEMPERATURA CORPÓREA, AMBIENTES E SUPERFÍCIES. - INFRAVERMELHO - VISOR COLOR: ALARME DE FEBRE -30 MEMÓRIAS LOCAL DE MEDIÇÃO - TESTA - INDICADOR DE BATERIA SIM - MEMÓRIA 30 POSIÇÕES - TEMPO DE MEDIÇÃO 1 SEGUNDO ALARME SIM - UNIDADE DE MEDIDA °C ESPECIFICAÇÕES TÉCNICAS COR AZUL - BRANCO - GARANTIA 12 MESES DIMENSÕES ALTURA 13,00 CENT APROXIMADAMENTE - LARGURA 4,00 CENT APROXIMADAMENTE - PROFUNDIDADE 4,00 CENTÍMETROS PESO 11,00 GRAMAS APROXIMADAMENTE UND 1 GTECH 199,85 199,85

Valor Global da Carta Proposta R\$
#NOME?

484.168,20

Prazo de Entrega: 10 (DEZ) DIAS ÚTEIS
Prazo de Validade da Carta Proposta: 60 (SESSENTA) DIAS

Prazo de Entrega: A entrega dos bens será feita até no máximo 10 (dez) dias, a contar da data de recebimento da ordem de compra

O licitante declara que, nos valores apresentados acima, estão inclusos todos os tributos, encargos trabalhistas, previdenciários, fiscais e comerciais, taxas, fretes, seguros, deslocamentos de pessoal, custos, demais despesas que possam incidir sobre o fornecimento licitado, inclusive a margem de lucro e cumpre plenamente os requisitos de habilitação e que sua Carta Proposta está em conformidade com as exigências do instrumento convocatório.

Declaramos que cumprimos plenamente os requisitos de habilitação e que nossa Carta Proposta está em conformidade com as exigências do instrumento convocatório.



PROPOSTA DE PREÇOS

A Prefeitura Municipal de Viçosa do Ceará

At. Senhor(a) Pregoeiro(a)

Referente Pregão Eletrônico nº 001/2019 – Sesa

Data e Horário de Abertura: 04 de Setembro de 2019 às 08h00min

Data e Horário dos Lances: 04 de Setembro de 2019 às 14h00min

Critério de Julgamento: Menor Preço por Itém

OBJETO: AQUISIÇÃO DE EQUIPAMENTOS, INSTRUMENTAIS, MÓVEIS E MATERIAL DE CONSUMO, JUNTO A SECRETARIA DE SAUDE.

Condições Gerais da Proposta:

- * Prazo de Validade da Proposta: 60(sessenta) Dias
- Os Produtos terão garantia mínima de 12 (doze) meses.
- * Prazo de Entrega : Conforme edital, 05(cinco) dias.
- * Prazo para Pagamento: Conforme Edital
- * Faturamento Mínimo é de R\$ 500,00 (quinhentos reais)

Formação do Preço - Conforme Planilha de Preços abaixo

Através do presente afirmamos nossa inteira submissão aos ditames Lei nº. 10.520, de 17 de julho de 2002, subsidiada pela Lei nº 8.666/93 e suas posteriores alterações e, às cláusulas e condições previstas neste Pregão Eletrônico. Nos preços apresentados, bem como nos lances verbais, estão incluídos todos os custos e despesas de impostos, taxas, entre outros.

Assumimos o compromisso de bem e fielmente executar o objeto desta licitação, caso sejamos vencedores da presente licitação.

Item	Descrição do Produto	Unid.	Qtd.	Marca	V. Unit	Extenso	V. Total	Extenso
1	Turbina de Alta Rotação, para uso em procedimentos odontológicos diversos, como remoção de tecido cariado e obturações, preparação de cavidades e coroas, tratamento e alisamento de superfícies e restaurações, com sistema de encaixe de broca push button; de alto torque; obedecendo padrões da norma ISO7785-1 para desempenho de torque e nível de ruído; autoclavável a 135° C.	Unid.	6	Dentscler	478,90	quatrocentos e setenta e oito reais e noventa centavos	2.873,40	dois mil, oitocentos e setenta e três reais e quarenta centavos
2	Contra-ângulo para uso em tratamentos odontológicos acoplado ao Micromotor de baixa rotação pneumático ou elétrico, como na retirada de material cariado e obturações, preparação de cavidades e coroas, tratamento e alisamento de superfícies e restaurações e profilaxia dental. Acoplamento Intra (universal): Com giro de 360°; Rotação de 5.000 a 20.000 rpm; autoclavável até 135°C.	Unid.	6	Dentscler	746,43	setecentos e quarenta e seis reais e quarenta e três centavos	4.478,58	quatro mil, quatrocentos e setenta e oito reais e cinquenta e oito centavos
3	Micromotor de baixa rotação para uso em tratamentos odontológicos sem refrigeração, como preparo de cavidades, profilaxia com pasta abrasiva, acabamento de restaurações e trabalhos leves em laboratório de prótese. Autoclavável a até 135°C; com acoplamento através de sistema INTRA para peça reta ou contra-ângulo; rotação de 5.000 a 20.000 rpm; com indicação de sentido no anel de regulagem de rotação e encaixe que permita o giro livre de 360°	Unid.	2	Dentscler	773,19	setecentos e setenta e três reais e dezenove centavos	1.546,38	mil quinhentos e quarenta e seis reais e trinta e oito centavos
4	Fotopolimerizador, indicado para fotopolimerização, com luz de LED, de resinas compostas, ionômeros e adesivos ou qualquer substância sensível à faixa de luz no espectro de 440nm à 480nm aproximadamente.	Unid.	1	Kodont	807,97	oitocentos e sete reais e noventa e sete centavos	807,97	oitocentos e sete reais e noventa e sete centavos
5	Bandeja de aço inoxidável, com 22x12x1,5cm, utilizada para acondicionar instrumentais odontológicos durante o atendimento clínico	Unid.	10	Golgran	51,91	cinquenta e um reais e noventa e um centavos	519,10	quinhentos e dezenove reais e dez centavos
6	Pinça Clínica para uso geral no consultório odontológico, conhecida também como pinça de algodão, de aço inoxidável e autoclavável	Unid.	10	Golgran	25,45	vinte e cinco reais e quarenta e cinco centavos	254,50	duzentos e cinquenta e quatro reais e cinquenta centavos

7	Cabo de espelho, indicado para encaixar o espelho bucal, com 13 cm, de alumínio, autoclavável	Unid.	10	Golgran	8,85	oito reais e oitenta e cinco centavos	88,50	oitenta e oito reais e cinquenta centavos
8	Espátula Nº1, indicada para uso em procedimentos restauradores provisórios ou definitivos, de aço inoxidável e autoclavável	Unid.	10	Golgran	103,46	cento e três reais e quarenta e seis centavos	1.034,60	mil e trinta e quatro reais e sessenta centavos
9	Alavanca Seldin Reta Nº2, indicada para auxiliar em cirurgias de extração dentárias, de aço inoxidável e autoclavável.	Unid.	4	Golgran	64,17	sessenta e quatro reais e dezessete centavos	256,68	duzentos e cinquenta e seis reais e sessenta e oito centavos
10	Alavanca Seldin Direita Nº1R, indicada para auxiliar em cirurgias de extração dentárias, de aço inoxidável e autoclavável.	Unid.	3	Golgran	64,17	sessenta e quatro reais e dezessete centavos	192,51	cento e noventa e dois reais e cinquenta e um centavos
11	Alavanca Seldin Esquerda Nº1L, indicada para auxiliar em cirurgias de extração dentárias, de aço inoxidável e autoclavável.	Unid.	3	Golgran	64,17	sessenta e quatro reais e dezessete centavos	192,51	cento e noventa e dois reais e cinquenta e um centavos
12	Porta agulha Mayo Hegar, 14cm, indicado para prender e manipular a agulha de sutura durante seu uso, de aço inoxidável e autoclavável	Unid.	10	Golgran	43,22	quarenta e três reais e vinte e dois centavos	432,20	quatrocentos e trinta e dois reais e vinte centavos
13	Seringa Carpule, indicada para auxiliar na aplicação de anestesia dentária, de aço inoxidável e autoclavável	Unid.	10	Golgran	91,54	noventa e um reais e cinquenta e quatro centavos	915,40	novecientos e quinze reais e quarenta centavos
14	Tesoura Iris Reta, utilizada em procedimentos cirúrgicos odontológicos, de aço inoxidável e autoclavável	Unid.	13	Golgran	33,41	trinta e três reais e quarenta e um centavos	434,33	quatrocentos e trinta e quatro reais e trinta e três centavos
15	Sindesmótomo, utilizado como auxiliar em procedimentos odontológicos e exames clínicos, em aço inoxidável, autoclavável	Unid.	10	Golgran	28,58	vinte e oito reais e cinquenta e oito centavos	285,80	duzentos e oitenta e cinco reais e oitenta centavos
16	Fórceps Nº150, indicado para extração de incisivos e raízes superiores, de aço inoxidável e autoclavável	Unid.	2	Golgran	147,52	cento e quarenta e sete reais e cinquenta e dois centavos	295,04	duzentos e noventa e cinco reais e quatro centavos
17	Fórceps Nº151, indicado para extração de incisivos e raízes inferiores, de aço inoxidável e autoclavável	Unid.	2	Golgran	147,52	cento e quarenta e sete reais e cinquenta e dois centavos	295,04	duzentos e noventa e cinco reais e quatro centavos
18	Fórceps Nº16, indicado para extração de molares inferiores de ambos os lados, de aço inoxidável e autoclavável	Unid.	2	Golgran	147,52	cento e quarenta e sete reais e cinquenta e dois centavos	295,04	duzentos e noventa e cinco reais e quatro centavos

19	Fôrceps Nº18R, indicado para extração de molares superiores, lado direito, de aço inoxidável e autoclavável	Unid.	2	Golgran	147,52	cento e quarenta e sete reais e cinquenta e dois centavos	295,04	duzentos e noventa e cinco reais e quatro centavos
20	Fôrceps Nº18L, indicado para extração de molares superiores, lado esquerdo, de aço inoxidável e autoclavável	Unid.	2	Golgran	147,52	cento e quarenta e sete reais e cinquenta e dois centavos	295,04	duzentos e noventa e cinco reais e quatro centavos
21	Placa de vidro, indicado para espatação de materiais, polida, autoclavável, de validade indeterminada, medindo 15x07x10mm	Unid.	2	Golgran	20,95	vinete reais e noventa e cinco centavos	41,90	quarenta e um reais e noventa centavos
22	Espátula No 24, indicado para mistura e manipulação de produtos odontológicos, de aço inoxidável, autoclavável	Unid.	2	Golgran	24,96	vinete e quatro reais e noventa e seis centavos	49,92	quarenta e nove reais e noventa e dois centavos
23	Macro modelo da arcada dentária superior e inferior completa, indicado para demonstração e treinamento em programa de higiene bucal, confeccionado em resina emborrachada, com dentes fixos e articulador	Unid.	1	Maquira	96,28	noventa e seis reais e vinte e oito centavos	96,28	noventa e seis reais e vinte e oito centavos
25	FOTOPOLIMERIZADOR DE RESINAS – Aparelho de LED para ativação da polimerização de resina composta: Unidade fotopolimerizadora (bateria, painel de controle e ponteira de luz LED padrão); intervalo do comprimento de onda 440 nm – 480 nm; intervalo do pico do comprimento de onda: 460 nm; RAMP para intensidade total: 5 segundos; intensidade da luz: 1200 mW/cm2 (peak); tempo de uso contínuo: 60 segundos; tempo de uso contínuo com carga total: 2 horas; bateria: 1 x 4,2V Lítio – 1200 mAh; Plugue voltagem de entrada: 90 – 264V – 50/60 Hz; voltagem de saída: 12V DC; corrente de saída: 750 mA; Carregador tempo para carregar a bateria: 60 – 180 minutos; temperatura de operação: 10°C – 40°C. Ou similar.	Unid.	1	Kondent	807,97	oitocentos e sete reais e noventa e sete centavos	807,97	oitocentos e sete reais e noventa e sete centavos
29	Compressor – Compressor de ar totalmente isento de óleo, com capacidade para atender 1 consultório, motor de 2,0 Hp, deslocamento de 170 l/min, reservatório revestido com dreno de fácil acesso, bloco compressor em alumínio, manômetro acoplado ao reservatório junto a saída de ar, válvula de retenção, pressostato automático liga/desliga. Reservatório com tratamento anti-oxidante, com filtro instalado para eliminação de água condensada com regulador de pressão na saída de ar.	Unid.	1	Biotron	8.477,34	oito mil, quatrocentos e setenta e sete reais e trinta e quatro centavos	8.477,34	oito mil, quatrocentos e setenta e sete reais e trinta e quatro centavos
30	Mochos Odontológicos a gás: Sistema de elevação com movimentos a gás. Encosto anatômico com ajuste de aproximação e apoio lombar. Base com 5 rodízios. Estofamento em material rígido e resistente, densidade adequada e anti-deformante. Assento com elevação central e rebaixamento das bordas anteriores. Acabamento liso, altura regulável. Ou similar.	Unid.	1	Quality	654,68	seiscentos e cinquenta e quatro reais e sessenta e oito centavos	654,68	seiscentos e cinquenta e quatro reais e sessenta e oito centavos
31	Negatoscópio odontológico com sistema de iluminação fluorescente, Bivolt; Com lupa; Dimensões aproximadas do Visor: 325 x 210mm	Unid.	1	Biotron	426,35	quatrocentos e vinte e seis reais e trinta e cinco centavos	426,35	quatrocentos e vinte e seis reais e trinta e cinco centavos
32	Amalgamador cápsulas, destinado à mistura de materiais em cápsulas pré-dosadas. Controle feito por temporizador eletrônico e tempo de mistura uniforme e preciso. Bivolt (110/220V), silencioso e com baixa vibração, Compatível com todas as cápsulas, superfície lisa, fácil de limpar. Apresentando garfo flexível que se encaixa em qualquer cápsula arredondada (cápsulas de amálgama), e também nas que contém êmbolos (como as cápsulas de cimento de ionômero de vidro). Bi-volt: Deve operar nas voltagens entre 100-120 e 220-240V, 50 e 60Hz – sendo compatível com várias voltagens e frequências. Indicador de baixa potência e função de desligar. Ou similar.	Unid.	1	Kondent	1.016,65	mil e dezesseis reais e sessenta e cinco centavos	1.016,65	mil e dezesseis reais e sessenta e cinco centavos

70	BALANÇA INFANTIL DIGITAL ANTROPOMÉTRICA 30 KILOS divisão 10 gramas com concha acrílica - capacidade para 30 kg; divisões de 10 g; pés reguláveis em borracha sintética; concha anatômica em acrílico com medida de 540 x 290 mm; chave seletora de tensão 110 / 220 v; display com 6 dígitos; função da tecla tara no painel frontal; peso líquido de 5,845 kg;	Unid.	2	Balmak	1.177,17	mil cento e setenta e sete reais e dezesseite centavos	2.354,34	dois mil, trezentos e cinquenta e quatro reais e trinta e quatro
71	BALANÇA MÉDICA ANTROPOMÉTRICA DIGITAL 200KG - estrutura em chapa de aço carbono; - capacidade 200 kg, divisões de 100 g; - proteção da célula de carga contra impactos laterais; - régua antropométrica até 2,00 m em alumínio anodizado, com divisão de 0,5 cm; - fonte externa aproximadas 90 a 240 vac c/ chaveamento automático; - balança bi volt (110v/220v) automática (regula a voltagem sozinha, basta ligar na tomada); - display led de 6 dígitos de 15 mm de altura e 6,5 mm de largura com backlight; - função tara até capacidade máxima; - homologadas pelo inmetro e aferidas pelo ipem; - procedência nacional; - tamanho aproximadas da plataforma: 380x290mm.	Unid.	4	Balmak	2.027,67	dois mil e vinte e sete reais e sessenta e sete centavos	8.110,68	oito mil, cento e dez reais e sessenta e oito centavos
72	BALANÇA TIPO PLATAFORMA - balança eletrônica com display digital, tipo plataforma. estrutura em aço carbono e plataforma construída em aço inox e/ou aço carbono. capacidade máxima de pesagem de 300 kg, divisão de pesagem de 100 g em 100 g. dimensões mínimas da plataforma - 1 x p (cm) 50x50.	Unid.	1	Balmak	2.247,32	dois mil, duzentos e quarenta e sete reais e trinta e dois centavos	2.247,32	dois mil, duzentos e quarenta e sete reais e trinta e dois centavos
81	CADEIRA - confeccionada em aço / ferro pintado, com assento/ encosto em polipropileno, sem braço, sem rodízio e sem regulagem de altura.	Unid.	173	Jflex	161,74	cento e sessenta e um reais e setenta e quatro centavos	27.981,02	vinte e sete mil, novecentos e oitenta e um reais e dois centavos
82	CADEIRA DE RODAS - fabricada em aço carbono, com assento/encosto em nylon, dobrável, freios bilaterais, aro impulsor bilateral, apoio para braços e pés fixos, rodas dianteiras aro 06" com pneus maciços e rodas traseiras aro 24" em alumínio com pneus maciços. capacidade máxima de peso: 85 kg; altura do chão ao ap de braço: 69 cm; altura do assento ao ap de braço: 19 cm	Unid.	1	Carone	627,20	seiscentos e vinte e sete reais e vinte centavos	627,20	seiscentos e vinte e sete reais e vinte centavos
83	CAMA HOSPITALAR TIPO FAWLER MECÂNICA - cama fawler com grades laterais e rodízio - estrutura em cantoneiras de aço, leito em chapa de aço perfurado, cabeceira e peseira em aço tubular; movimentos fawler através de manivelas escamoteáveis, pintura eletrostática após tratamento anti-ferruginoso. dim. aprox.: 1,90x0,90x0,80, acompanha colchão de espuma de 28 anti-alérgica revestido em napa nas dimensões da cama. aplicação: adulto; manivela: 03; leito: aço/ferro pintado; cabeceira/ peseiras removíveis; polipropileno ou similar; estrutura: aço/ ferro pintado; possui rodízio; possui grades laterais; possui suporte de soro; acessórios: colchão.	Unid.	11	Tubomed	5.274,00	cinco mil, duzentos e setenta e quatro reais	58.014,00	cinquenta e oito mil e quatorze reais
84	CAMA PPP COM MOVIMENTOS DE ELEVAÇÃO DE LEITO. apoio de pernas removível, apoio de coxas, calcanhar, munhequeiras e dispositivo para coleta de líquidos. base dividida em no mínimo 4 seções: dorso, assento, perneiras e complemento da perneira removível. com rodízios de no mínimo 6 polegadas de diâmetro. com grades na região do dorso, injetadas e com acabamento pintado em poliuretanos. capacidade mínima de 120 kg. acompanha colchão compatível com as dimensões da cama. * estrutura do leito construída em tubo retangular 50x30x1,20mm em aço carbono. movimentos: elevação dorsal; base tubular 50 x 30 x 1,20 mm de aço carbono com pés recuados; estrado articulado em chapa de aço de 1,0 mm de espessura com dobras de resistência; duas grades em polietileno injetado abs termoplástico de alta resistência; dispostas na cabeceira e peseira; grades com sistema giratório e retráteis que permitem o giro para baixo leito; facilita a transferência do paciente; sistema de segurança trava e destrava composto por pino mola; cabeceira removível em polietileno. injetado abs termoplástico de alta resistência; suporte móvel reforçado para apoio dos pés com engate fácil, tonando se mais prático e seguro; complemento para os pés, facilmente removível, com encosto para permitir que fique disposto na posição vertical quando fora de uso; colchão tripartido, em espuma de pu de alta densidade; apresenta formas que propiciam o uso confortável como cama, assim como o acesso adequado do(a) obstetra no instante do parto; braços laterais de esforço rebatíveis; arco de	Unid.	5	Tubomed	17.580,00	dezessete mil, quinhentos e oitenta reais	87.900,00	oitenta e sete mil e novecentos reais
89	CARRO PARA TRANSPORTE DE MATERIAIS - carro hospitalar para o transporte de bandejas inox; confeccionado em aço inox resistente; para-choque de borracha; tamanho: 90 x 60 x 82cm; cada bandeja suporta: 30kg; peso total das bandejas: 90kg.	Unid.	2	Tubomed	3.281,60	três mil, duzentos e oitenta e um reais	6.563,20	seis mil, quinhentos e sessenta e três

92	DESFIBRILADOR EXTERNO AUTOMÁTICO (DEA) - equipamento compacto, leve, portátil, microprocessado, adaptável a qualquer paciente. tecnologia de onda bifásica exponencial truncada, em conformidade com o guideline 2015 da aha e possibilidade de futuras atualizações de protocolo no próprio local onde o equipamento estiver instalado. - projetado para atendimento em emergências cardíacas e aplicação com uso de pás adesivas. com sistema automático de avaliação de ecg, que detecta complexos qrs e identifica automaticamente arritmias malignas que necessitam de desfibrilação automática. adaptável a qualquer paciente (adultos e infantil). análise de impedância torácica com aumento da eficácia na desfibrilação que reduz o risco de canos causados ao coração - mensagem e comando por texto, voz e sinais visuais, apresentação em tempo real da curva do ecg na tela (display) com ângulo superior a 30% (trinta) por cento para melhor visualização da monitorização do traçado - utilização de eletrodos adesivos descartáveis. idioma: português, inglês e espanhol - tempo de carga: menor que 05 segundos para 200 joules. possui botão liga / desliga, botão de choque luminoso com alarme para disparo. texto em tempo real do comando de voz no display, exibindo o número de choques e tempo decorrido. suporte básico / avançado de vida com identificação visual através de etiquetas com leitura simbólica e numérica indicando passo a passo a sequência da r.c.p. realiza auto teste periodicamente. programação pré e pós-choque, indicando a energia real armazenada a ser	Unid.	2	HearthSine	16.393,89	dezesesse mil, trezentos e noventa e três reais e oitenta e nove centavos	32.787,78	trinta e dois mil, setecentos e oitenta e sete reais e setenta e oito centavos
93	DESFIBRILADOR CONVENCIONAL - Características - carga regulável de 1 à 360 joules ajustáveis através de teclas blindadas: 1, 2, 5,10, 20, 30, 40, 50, 60, 80, 100, 150, 200, 250, 300 e 360. seleção e carga: mediante comando único. este recurso amplia e agiliza sua operação. circuito de aplicação: mantém o paciente totalmente isolado e protegido da rede elétrica e do terra. circuito de sincronismo: realiza cardioversão através de sincronismo com a onda 'r' fornecida pelo monitor mx-10 / mx-20 / mx-300. descarga automática de energia armazenada após cada aplicação. tempo máximo de carga: 10 segundos. descarga capacitiva amortecida (lown) 3 circuitos de proteção: desligamento por tempo desligamento por tensão desligamento por programação.	Unid.	2	HearthSine	16.393,89	dezesesse mil, trezentos e noventa e três reais e oitenta e nove centavos	32.787,78	trinta e dois mil, setecentos e oitenta e sete reais e setenta e oito centavos
94	DETECTOR FETAL PORTÁTIL - características: transdutor de alta sensibilidade, compacto, leve e de fácil operação, alto-falante de alta performance, design ergonômico e compartimento para transdutor, entrada para fone de ouvido, gravador ou computador, botão liga-desliga, controle de volume e desligamento automático, tela de lcd colorida para visualização numérica e da onda do batimento cardíaco fetal, alarmes visuais/sonoros ajustáveis e programáveis, bateria interna recarregável e carregador integrado. especificação técnica: frequência ultra-som: 2 mhz, intensidade ultra-som: <10mw/cm 2, fonte de alimentação: dc ni-mh bateria recarregável ac 110/220v, 50/60hz, display: 45 milímetros x 25 milímetros lcd, fef faixa de medição: 50 ~ 240bpm, resolução da fcf: 1bpm, precisão fhr: ± 1 bpm, consumo de energia: <1w, dimensões: 135 milímetros x 95 milímetros x 35 milímetros, peso: 200g, acompanha: corpo principal, sonda 2mhz, 2 baterias ni-mh 1.2v, adaptador ac 110/220v, 50/60hz, bolsa de transporte, manual, registro na anvisa;	Unid.	5	MD	1.618,55	mil seiscentos e dezoito reais e cinquenta e cinco centavos	8.092,75	oito mil e noventa e dois reais e setenta e cinco centavos
96	ELETRCARDIOGRAFO PORTÁTIL: - 3 canais e 12 derivações; - - display gráfico de ecg; - impressão do tempo de registro e bpm;- registro instantâneo de arritmias. ecg:- - detecção da onda "r", por software inteligente; - reconhecimento e validação do pulso de marca-passo; - cabo de ecg: 10 vias; - - derivações: di, dii, diii, avr, avl, avf, v1 a v6; - faixa de medição: 30 a 300 bpm; - - precisão: 1 bpm ou 2% (qual for o maior); - filtro off: 0,05hz a 100hz; - - sensibilidade: 0,5 - 1 - 2mv/cm; - detecção de eletrodo solto: sim e com indicação no display; - retorno após desfibrilação: menor 9 seg - - recarga com papel padrão para ecg - realiza cardioversão - acessórios: - 1 cabo de paciente 10 vias (tipo pino)-ref.cp-10; - - 4 eletrodos clip adulto; - 6 eletrodos de sucção adulto; - - 1 tubo de gel para ecg; - 1 cabo de força de 3 pinos (2,5m); - - 1 manual do usuário; - 1 certificado de garantia. alarmes: alarme em mensagem visual de eletrodo solto e bateria fraca. especificações gerais: - display gráfico; - ajuste de ganho de ½, 1 e 2 mv/cm; - ajuste de velocidade de traçado para 25 ou 50mm/s; - dados de impressão: 12 derivações de ecg, sinal de calibração 1mv/10mm, frequência cardíaca, sensibilidade, velocidade, filtro e tempo de registro; - - modo manual: registro livre de cada derivação; - modo automático: registra 4 segundos de cada uma das 12 derivações pressionando-se apenas uma única tecla; - mensagens diversas de alerta, inclusive eletrodo solto; - filtro notch de 60 hertz; - - aquisição simultânea das 12 derivações; - registra as arritmias no mesmo instante em todas as	Unid.	2	Bionet	13.847,78	treze mil, oitocentos e quarenta e sete reais e setenta e oito centavos	27.695,56	vinte e sete mil, seiscentos e noventa e cinco reais e cinquenta e seis centavos
97	ESCADA COM 2 DEGRAUS - material de confecção / acabamento aço inoxidável, não possui rodízio, tamanho duplo.	Unid.	5	Tubomed	386,76	trezentos e oitenta e seis reais e setenta e seis centavos	1.933,80	mil novecentos e trinta e três reais e oitenta centavos

99	ESFIGNOMANOMETRO ADULTO - Manômetro mecânico tipo relógio com mostrador de 0 a 300mmhg, precisão e de fácil leitura. Braçadeira em tecido resistente de algodão medindo de altura 10 a 13cm, com fecho em velcro. Bolsa de ar (22 à 30), pêra e tubos conectados em borracha sem emendas, contendo dados de identificação, procedência, certificado de garantia e registro em órgão competente, c ircunferência do braço de aproximadamente 45 à 50 cm.	Unid.	6	Premium	115,99	cento e quinze reais e noventa e nove centavos	695,94	seiscentos e noventa e cinco reais e noventa e quatro centavos
100	ESFIGMOMANÔMETRO ANEROIDE COM BRAÇADEIRA INFANTIL - de 1 a 7 anos, aparelho de pressão completo com braçadeira infantil. braçadeira em nylon com fechamento em velcro. braçadeira para circunferência de braço de 12 a 22 cm (1 a 7 anos). bolsa de ar (08 à 10 cm), manqueto em pvc (latex free). acompanha estojo para viagem. verificado e aprovado pelo inmetro - selo do inmetro no produto. itens da embalagem: 01 manômetro (0-300 mmhg). 1 braçadeira infantil - 12 a 22cm. (nylon com fechamento em velcro). pera e válvula de deflação. estojo com zipper.	Unid.	3	Premium	115,99	cento e quinze reais e noventa e nove centavos	347,97	trezentos e quarenta e sete reais e noventa e sete centavos
101	ESFIGMOMANÔMETRO DE PEDESTAL - esfignomanômetro de pedestal - corpo de duralumínio anodizado com pedestal. - coluna de mercúrio com 02 escalas e gravação numérica mínima de 10 em 10mm de Hz. - bolsa de ar, pêra e tubos conectores em borracha sem emendas; manômetro dotado de tubo transparente com enchimento de líquido manométrico, com menisco de fácil visualização com faixa de medição de 0 a 300mmhg; precisão de +/-2 mmhg e dispositivo que previne o derramamento do líquido manométrico durante a medição e transporte. possui tubo transparente confeccionado em material liso, rígido, sem aspereza ou porosidade aparente, que não reaja com o líquido manométrico e permita uma observação nítida do menisco; - manguito e pêra de insuflação em látex. - pedestal em tubos de aço pintado em epoxi com tratamento antiferruginoso. - base em ferro fundido protegido contra corrosão com rodízios de 3". caixa para acondicionamento do manguito. características físicas: tipo coluna de mercúrio; confeccionado em alumínio; aplicação em adultos; braçadeira / fecho: nylon / metal.	Unid.	1	Premium	654,49	seiscentos e cinquenta e quatro reais e quarenta e nove centavos	654,49	seiscentos e cinquenta e quatro reais e quarenta e nove centavos
102	ESFIGMOMANÔMETRO OBESO - manômetro mecânico tipo relógio com mostrador de 0 a 300mmhg, precisão e de fácil leitura. braçadeira em tecido resistente de algodão medindo de altura 13 a 14 cm, com fecho em velcro. bolsa de ar (22 à 30 cm) pêra e tubos conectados em borracha sem emendas, contendo dados de identificação, procedência, certificado de garantia e registro em órgão competente. circunferência do braço de 52 à 55 cm.	Unid.	1	Premium	154,65	cento e cinquenta e quatro reais e sessenta e cinco centavos	154,65	cento e cinquenta e quatro reais e sessenta e cinco centavos
116	LARINGOSCÓPIO CONVENCIONAL METAL 3 LÂMINAS RETAS Nº 0, 1 E 2 INFANTIL - fabricada em aço inoxidável austeníticos à prova de ferrugem acabamento acetinado para redução do brilho - utiliza cabos tipo aa e tipo c - esterilizável em óxido de etileno ou autoclave a vapor - autoclavável a 134 °c durante 5 minutos - iluminação: lâmpada vacuum - lâmpada halógena 2,5v ou 3,5v - cabo cabo em metal à prova de ferrugem.	Unid.	3	MD	892,72	oitocentos e noventa e dois reais e setenta e dois centavos	2.678,16	dois mil, seiscentos e setenta e oito reais e dezesseis centavos
117	lanterna clínica com luz de led - lanterna de alta performance com iluminação led de 2,2v; confeccionada em metal leve de alta qualidade; iluminação brilhante e branca para melhor visualização; acionamento através do botão liga/desliga; possui conveniente clipe de bolso; alimentação através de duas pilhas aaa*(inclusas).	Unid.	2	MD	141,64	cento e quarenta e um reais e sessenta e quatro centavos	283,28	duzentos e oitenta e três reais e vinte e oito centavos
118	Laringoscópio - laringoscópio adulto com 2 lâminas retas, sendo n.0 e n.1 e 3 lâminas curva n.02, n.3 e n.4, cabo e estojo. Sistema liga/desliga com chave h/h, sistema de encaixe das lâminas tipo rosca com trava de segurança, confeccionado em material inoxidável e resistente. Composição: 03 lamina de aço inox e fibra óptica.	Unid.	5	MD	1.275,57	mil duzentos e setenta e cinco reais e cinquenta e sete centavos	6.377,85	seis mil, trezentos e setenta e sete reais e oitenta e cinco centavos
121	Longarina 03 lugares - longarina com assento e encosto em polipropileno (pp) cores diversas - 03 lugares. Estrutura reforçada com 2 travessas e proteção para o encosto não esbarrar na parede. - encosto: confeccionado em polipropileno (pp), no sistema de injeção termoplástica. Fixa-se na estrutura através de encaixes retangulares, com travamento na estrutura através de pino-tampão, também confeccionado em polipropileno (pp) da mesma cor do encosto. Assento: confeccionado em polipropileno (pp), no sistema de injeção termoplástica. Possui encaixes de garras para fixar-se na estrutura, com travamento feito por parafusos do tipo aa. Acabamentos do encosto e assento: acabamento em polipropileno (pp) com padrões de cores diversas. Medidas aproximadas: assento: largura 46 cm, profundidade 40 cm - encosto: largura 46 cm - altura 32 cm. Longarina pronta: largura: 3, lugares 162 cm, profundidade: 57 cm, altura: 74 cm.	Unid.	1	Jflex	464,12	quatrocentos e sessenta e quatro reais e doze centavos	464,12	quatrocentos e sessenta e quatro reais e doze centavos

123	mesa de cabeceira - estrutura em chapa de aço fosfatizada tampo superior em poliuretano, com laterais em aço frontal e traseiro em aço; tampo inferior em aço, 01 gaveta medindo aproximadamente 95mm de altura, em chapa de aço fosfatizada, com trilho telescópico; compartimento inferior, com 01 prateleira, com porta frontal, com chave; acabamento: todo o processo de pintura de recobrimento de peças metálicas deverá ter tratamento que seja aprovado nos testes de resistência química; pintura com tintas em pó pelo método eletrostático; dimensões aproximadas: a: 850mm x l: 490mm x p: 490mm. Possui rodízios.	Unid.	6	Santa Clara	836,81	oitocentos e trinta e seis reais e oitenta e um centavos	5.020,86	cinco mil e vinte reais e oitenta e seis centavos
124	mesa de consultório - dimensões mínimas de 1400 x 650 x 740mm, podendo variar em +/- 5%, com 02 gavetas, puxadores metálicos, tampo em mdf, revestido em laminado melamínico na cores azul ou cinza, com espessura mínima de 25mm, painel frontal com no mínimo de 20mm de espessura revestido em laminado melamínico com bordas inferior encabeçada com fita de poliestireno, com 2,5mm de espessura, da mesma cor do laminado, estrutura metálica retangular de 30x70mm, pintada em epóxi pó pelo sistema eletrostático, borda frontal em post forming arredondadas a 180 graus e bordas transversais encabeçadas em fita de poliestireno na mesma cor do laminado, nas cores azul ou cinza, na estrutura dupla.	Unid.	1	Jflex	747,74	setecentos e quarenta e sete reais e setenta e quatro centavos	747,74	setecentos e quarenta e sete reais e setenta e quatro centavos
125	mesa de escritório - tipo birô - dimensões mínimas de 1400 x 650 x 740mm, podendo variar em +/- 5%, com 03 gavetas, com chaves e puxadores metálicos, tampo em mdf, revestido em laminado melamínico na cores azul ou cinza, com espessura mínima de 25mm, painel frontal com no mínimo de 20mm de espessura revestido em laminado melamínico com bordas inferior encabeçada com fita de poliestireno, com 2,5mm de espessura, da mesma cor do laminado, estrutura metálica retangular de 30x70mm, pintada em epóxi pó pelo sistema eletrostático, borda frontal em post forming arredondadas a 180 graus e bordas transversais encabeçadas em fita de poliestireno na mesma cor do laminado, nas cores azul ou cinza, na estrutura dupla.	Unid.	8	Jflex	818,06	oitocentos e dezoito reais e seis centavos	6.544,48	seis mil, quinhentos e quarenta e quatro reais e quarenta e oito centavos
126	mesa de mayo - base tipo garfo em ferro revestida em chapa de aço, provida de rodízios de 2" de diâmetro ou base em plástico injetado com sistema antiqueda sobre rodízios de aproximadamente 75mm de diâmetro com banda de rodagem em poliamida, coluna em tubo redondo de no mínimo 1" de diâmetro e 1,25mm de espessura da parede em armação de apoio para bandeja em aço; equipada com bandeja de aço inoxidável com aproximadamente 0,35 x 0,50 m; altura regulável; dimensões aproximadas da altura: 900mm a 1400mm; material de confecção: aço/ferro pintado.	Unid.	1	Tubomed	452,40	quatrocentos e cinquenta e dois reais e quarenta centavos	452,40	quatrocentos e cinquenta e dois reais e quarenta centavos
127	mesa de reunião - em madeira revestida em fórmica mdp/mdf/similar. Dimensões aproximadas: 1,20 m de diâmetro, 0,74 m de altura e 15 mm de espessura do tampo.	Unid.	6	Jflex	443,02	quatrocentos e quarenta e três reais e dois centavos	2.658,12	dois mil, seiscentos e cinquenta e oito reais e doze centavos
128	mesa para computador - mesa com tampo em mdf e estrutura base em madeira mdp/mdf; material de confecção madeira mdp/mdf, divisões 3 ou 4 gavetas, com suporte para teclado retrátil, impressora e cpu.	Unid.	5	Jflex	492,24	quatrocentos e noventa e dois reais e vinte e quatro centavos	2.461,20	dois mil, quatrocentos e sessenta e um reais e vinte centavos
130	mesa para impressoras sem gaveta em mdf com acabamento em pvc 100 cm x 40 cm x 60 cm ou superior.	Unid.	2	Jflex	278,94	duzentos e setenta e oito reais e noventa e quatro centavos	557,88	quinhentos e cinquenta e sete reais e oitenta e oito centavos
131	mesa para refeitório industrial 6 lugares - mdf 30 mm fórmica barra alta mesa para refeitório assento fixo, 6 lugares - tampo em mdf 30 mm acabamento em fórmica - estrutura reforçada unid.	Unid.	4	Jflex	1.828,32	mil oitocentos e vinte e oito reais e trinta e dois centavos	7.313,28	sete mil, trezentos e treze reais e vinte e oito centavos

134	Negatoscópio - com dois corpos para fixação em parede, luminosidade através de luz fluorescente homogênea. Visor em plástico acrílico, translúcido e flexível. Prendedor de radiografia com moldura em chapa de aço, pintada após tratamento antiferruginoso, roletes prengnav simples, botão frontal liga/desliga. Dimensões aproximadas referentes a área de leitura aproximadas: alt ura 35cm x largura 43cm. Voltagem 220v.	Unid.	2	Biotron	426,35	quatrocentos e vinte e seis reais e trinta e cinco centavos	852,70	oitocentos e cinquenta e dois reais e setenta centavos
135	REANIMADOR MANUAL (AMBU - ADULTO) - AMBU ADULTO - fabricado em silicone, autoclavável a 121°C e e esterilizável a óxido de etileno, para primeiros socorros em situações de emergência. possui válvula de segurança, reservatório de o2, máscara e conector. inquebrável e facilmente desmontável para limpeza e esterilização. capacidade de 1800ml; características físicas: material de confecção: silicone; possui reservatório.	Unid.	1	MD	334,43	trezentos e trinta e quatro reais e quarenta e três centavos	334,43	trezentos e trinta e quatro reais e quarenta e três centavos
138	Ofalmoscópio - iluminação: halogênio / xenon ou led; controle de luz: liga/desliga; lentes: +20 a -20 dioptrias; aberturas: 5 aberturas; filtro livre de vermelho: filtro verde; alimentação: 2 pilhas aa ou bateria recarregável; voltagem: 2.5v; óptica selada: sim - livre de poeiras; cabeça: abs - resistente a impactos; borracha de proteção; marcador de dioptrias iluminado.	Unid.	5	MD	1.326,14	mil trezentos e vinte e seis reais e quatorze centavos	6.630,70	seis mil, seiscentos e trinta reais e setenta centavos
139	Otoscópio - * iluminação halógena 2.5 v de longa duração. Iluminação 30% mais brilhante, mostrando a cor verdadeira do tecido. *fibra óptica para transmissão de luz fria, garante campo de trabalho livre de sombra e aquecimento.*lente de visão ampla para visualização com magnificação. Ótimo para visão detalhada. (lente removível para instrumentação.) *sistema vedado para otoscopia pneumática com entrada para pera de insuflação (pera para insuflação não inclusa). *cabo metálico com acabamento liso, preto, alimentado por duas pilhas alcalinas aa.*acompanha 5 espelhos sendo: um jogo com 4 espelhos reutilizáveis nos tamanhos 2,5 - 3 - 4 e 5mm (esterilizável em autoclave ou solução para esterilização) + 1 espelho standart 4mm.*acompanha estojo macio e duas pilhas aa alcalinas. *utiliza lâmpada halógena de 2,5v. Dados técnicos *iluminação: halógena. *transmissão: fibra óptica até a ponta. *pilhas: 2 aa. *lente de focalização: grande-angular e removível. *peso com pilhas: 132 g. *altura: 16,33 cm. *material do cabo: inteiramente metálico. *conexão de insuflação: sim.	Unid.	4	MD	804,12	oitocentos e quatro reais e doze centavos	3.216,48	três mil, duzentos e dezesseis reais e quarenta e oito centavos
140	Oxímetro de pulso - oxímetro de pulso - capaz de medir continuamente a saturação periférica de o2 e a frequência cardíaca. Apresenta curva pletismográfica com controle automático de ganho e posição na tela, barra indicadora da qualidade do sinal captado e mensagens de alarme. Possui display gráfico de alta visibilidade, retro - iluminado por lâmpada cfl com controle digital de contraste. Dispõe de alarme (em diferentes tons de áudio e controle digital de volume), identificador de saturação insuficiente e desconexão do paciente. A informação da condição de alarme é feita por mensagem direta, mostrando qual o limite e o valor ultrapassado com indicação simultânea de alarmes diferentes. Os ajustes são realizados por meio de 5 menus que, através de ícones intuitivos, compõem um sistema amigável e de fácil aprendizado. Durante os ajustes, todos os valores numéricos, a curva pletismográfica, os alarmes e os seus indicadores permanecem na tela em tamanho reduzido. Bateria interna recarregável com autonomia de 8 horas e controlador inteligente de carga.	Unid.	18	MD	4.170,06	quatro mil, cento e setenta reais e seis centavos	75.061,08	setenta e cinco mil e sessenta e um reais e oito centavos
141	Poltrona hospitalar: poltrona composta por encosto, braço, assento e apoio de pés com movimento simultâneos; encosto, assento, descansa pés e braços estofados com espuma em alta densidade de revestido em material de fácil assepsia - poltrona reclinável através de acionamento de alavanca lateral protegida por manopla plástica, com trava (sob assento), articulado e sincronizado com braços de modo a deslocarem-se conjuntamente.	Unid.	2	Tubomed	1.382,96	mil trezentos e oitenta e dois reais e noventa e seis centavos	2.765,92	dois mil, setecentos e sessenta e cinco reais e noventa e dois centavos
143	REANIMADOR MANUAL (AMBU - INFANTIL) - AMBU INFANTIL - fabricado em silicone, autoclavável a 121°C e e esterilizável a óxido de etileno, para primeiros socorros em situações de emergência. possui válvula de segurança, reservatório de o2, máscara e conector. inquebrável e facilmente desmontável para limpeza e esterilização. capacidade de 500ml; características físicas: material de confecção: silicone; possui reservatório.	Unid.	1	MD	334,43	trezentos e trinta e quatro reais e quarenta e três centavos	334,43	trezentos e trinta e quatro reais e quarenta e três centavos



146	Suporte de soro - confeccionado em aço inoxidável, tipo pedestal, altura regulável de até 185 à 200 cm, com rodízio.	Unid.	1	Tubomed	464,12	quatrocentos e sessenta e quatro reais e doze centavos	464,12	quatrocentos e sessenta e quatro reais e doze centavos
							R\$	451.526,46
quatrocentos e cinquenta e um mil, quinhentos e vinte e seis reais e quarenta e seis centavos								

VALOR GLOBAL DA PROPOSTA	R\$	451.526,46
quatrocentos e cinquenta e um mil, quinhentos e vinte e seis reais e quarenta e seis centavos		

Observações:

- * Nos preços oferecidos já estão inclusos todas as despesas incidentes sobre a execução do fornecimento.
- * Temos pleno conhecimento da aceitação e cumpriremos todas as obrigações contidas no anexo I - Termo de Referência do referido Edital.
- * Independente de declaração expressa, fica subentendida que no valor proposto estão incluídas toda as despesas necessárias à entrega dos produtos, inclusive as relacionadas com: encargos sociais, trabalhistas, previdenciárias e outros; tributos, taxas e tarifas, emolumentos, licenças, alvaras, multas e/ou quaisquer infrações; seguros em geral, da infortunística e responsabilidade civil para quaisquer danos e prejuízos causados à Contratante e/ou a terceiros; gerados direta ou indiretamente pela entrega dos produtos.
- * Assumimos para os devidos fins, que nos preços oferecidos estão inclusos todas as despesas incidentes sobre o fornecimento referente a frete, tributos, deslocamento de pessoal e demais ônus pertinentes à fabricação e transporte do objeto licitado.

Finalizando, afirmamos que estamos de pleno acordo com todas as condições estabelecidas no Edital da licitação e seus anexos.

Fortaleza-Ce., 04 de Setembro de 2019



Tecnologia e design na ponta dos dedos



Peças de Mão

Alta Rotação

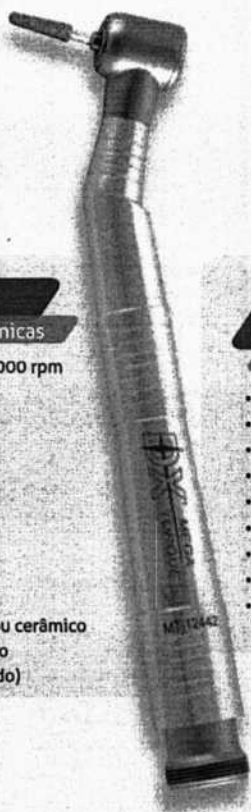

Mega Torque

Características técnicas

- Rotação máxima de 420.000 rpm
- Spray triplo
- Alto torque 0,13 Ncm
- Rotor balanceado
- Design ergonômico
- Resistente e durável
- Autoclavável a 135°C
- Encaixe universal Borden
- Saca Broca
- Opcionais:
Rolamento em aço inox ou cerâmico
Cabo em aço inox ou latão
Capa longa (cabo alongado)

Mega Torque Cabeça Invertida 45°

Características técnicas

- Rotação máxima de 420.000 rpm
- Spray único
- Alto torque 0,13 Ncm
- Rotor balanceado
- Design ergonômico
- Resistente e durável
- Autoclavável a 135°C
- Saca Broca
- Opcional:
Rolamento em aço inox ou cerâmico



Mega Button

Características técnicas

- Rotação máxima de 400.000 rpm
- Spray triplo
- Alto torque 0,13 Ncm
- Levíssima: 42 gramas
- Silenciosa
- Autoclavável a 135°C
- Encaixe universal Borden
- Push Button
- Opcionais:
Rolamento em aço inox ou cerâmico
Cabo em aço inox ou latão
Capa longa (cabo alongado)

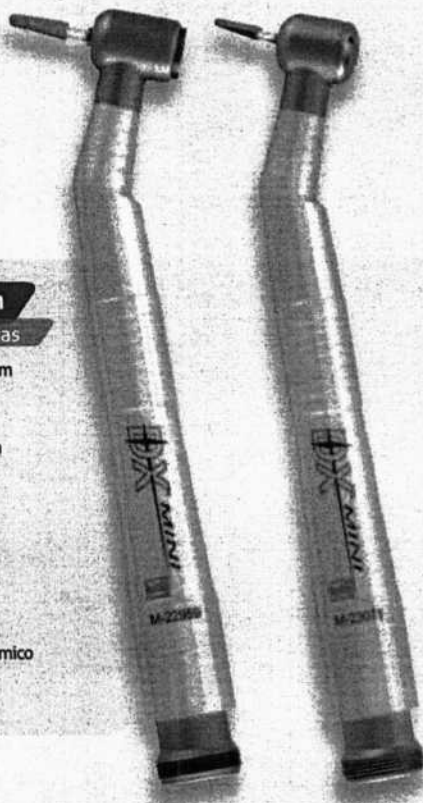
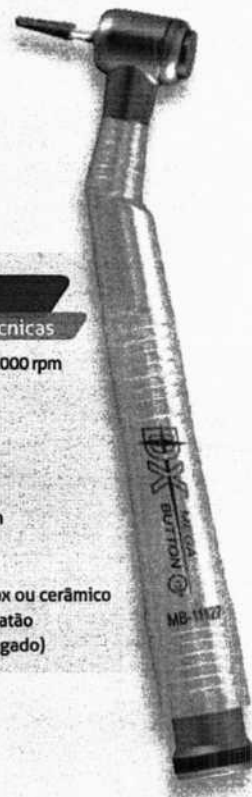

Mini e Minibutton

Características técnicas

- Rotação máxima de 360.000 rpm
- Spray único
- Alto torque 0,13 Ncm
- Excelente para Odontopediatria
- Ótima empunhadura
- Reduz a fadiga do profissional
- Autoclavável a 135°C
- Encaixe universal Borden
- Disponível também no sistema Push Button (Mini Button)
- Opcionais:
Rolamento em aço inox ou cerâmico
Cabo em aço inox
Capa longa (cabo alongado)

Mini Esférica

Características técnicas

- Rotação máxima de 360.000 rpm
- Spray único
- Alto torque 0,13 Ncm
- Cabeça esférica
- Ótima empunhadura
- Totalmente balanceada
- Autoclavável a 135°C
- Encaixe universal Borden
- Saca Broca
- Opcionais:
Rolamento em aço inox ou cerâmico
Cabo em aço inox
Capa longa (cabo alongado)

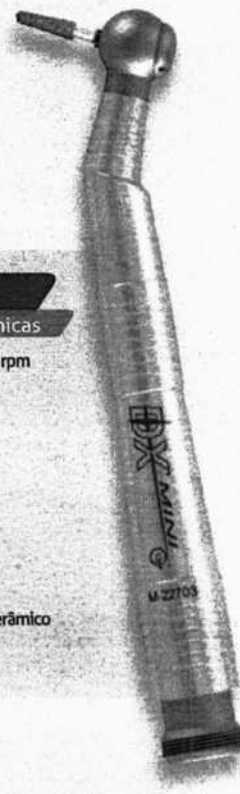

[Handwritten signature]

Peças de Mão

Baixa Rotação

Micromotor INTRA

Características técnicas

- Eixos e rolamentos em aço inox
- Alto torque silencioso
- Rotação máxima de 20.000 rpm
- Encaixe universal Borden
- Autoclavável a 135°C
- Opcional refrigeração externa



Contra-ângulo INTRA

Características técnicas

- Transmissão 1:1
- Eixos e engrenagens em aço inox
- Isento de vibração
- Autoclavável a 135°C
- Opcional refrigeração externa

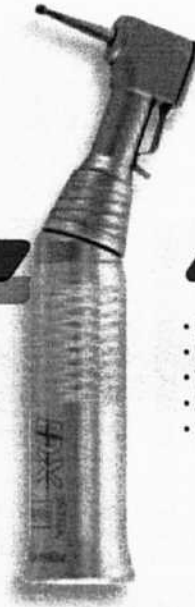

Peça Reta

Características técnicas

- Eixo e pinça em aço inox
- Acoplável a qualquer micromotor intra
- Transmissão 1:1
- Autoclavável a 135°C
- Opcional refrigeração externa



Contra-ângulo DORIOT

Características técnicas

- Transmissão 1:1
- Eixos e engrenagens em aço
- Isento de vibração
- Autoclavável a 135°C
- Opcional refrigeração externa



Micromotor DORIOT

Características técnicas

- Eixos, rolamentos e pinça em aço inox
- Alto torque silencioso
- Rotação máxima de 20.000 rpm
- Encaixe universal Borden
- Autoclavável a 135°C
- Opcional refrigeração externa



Kits Universitários

Kit Sistema Intra

- Mini, Mini Esférica, Mini Push Button, Mega Torque, Mega Button
- Opcional com refrigeração

Kit Sistema Doriot

- Mini, Mini Esférica, Mini Push Button, Mega Torque, Mega Button
- Opcional com refrigeração

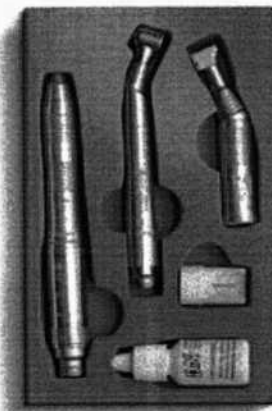

[Handwritten signature]

Fotopolimerizadores

Turbo LED

Turbo Led 1200 Bateria

Características técnicas

- Bivolt
- Aparelho de polimerização de resinas compostas que utiliza uma fonte de luz azul
- Sem fio, permite liberdade de movimento e controle total
- Prático, portátil, de fácil desinfecção e manuseio
- Sistema LED de última geração, o que proporciona uma vida útil estimada em torno de 10.000 horas
- Luz fria, que gera um mínimo de aquecimento na resina e no dente
- Tempo programável até 100 segundos, com bip de 10 em 10 segundos

Turbo Led 1200 com fio

Características técnicas

- Potência automática inicial de 450 mW em até 10 segundos
- Aumento automático da potência para 1200 mW após os 10 segundos iniciais
- Sinal sonoro a cada 10 segundos
- Desligamento automático após 50 segundos
- Sistema de proteção térmica contra superaquecimento
- Super leve e design ergonômico para o máximo conforto
- Bivolt



Ponta de clareamento dental

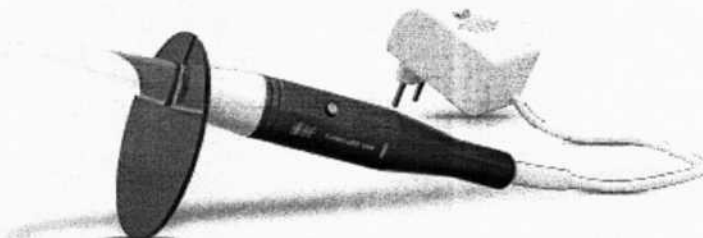

Profilaxia

Mini Prophy DX

- Leveza e design ergonômico que reduzem a fadiga do paciente e do profissional.

Mini Prophy DX

Características técnicas

- Bicarbonato e água por meio de tubos de aço inox, evitando entupimentos
- Encaixe universal Borden
- Exclusivo sistema antiluxo
- Regulagem de bicarbonato
- Ponteira giratória 360°



Seringa Tríplice

- Desenho ergonômico arredondado
- Fácil assepsia
- Ponteira autoclavável
- Acoplável a qualquer tipo de equipamento

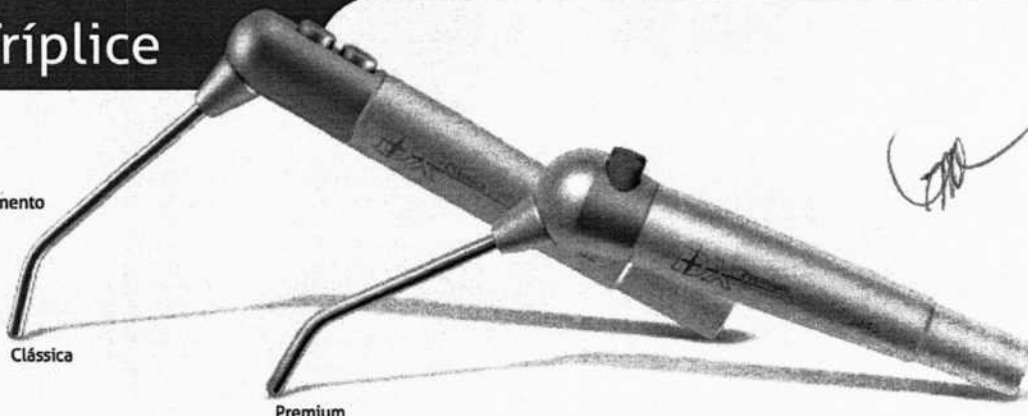

Clássica

Premium

Prótese Dentária

Max Prótese DX-400



Motor de torque elevado, silencioso, de fácil manuseio e controle, que facilita o desgaste de resinas, acrílicos, porcelanas e metais em procedimentos de prótese dentária.

Peças Cirúrgicas

Peça Angular

Características técnicas

- Indicada para cirurgias de ATM, Implantodontia e Otorrinolaringologia
- Transmissão 1:1
- Acoplável ao Micromotor Intra
- Autoclavável a 135°C
- Refrigeração externa

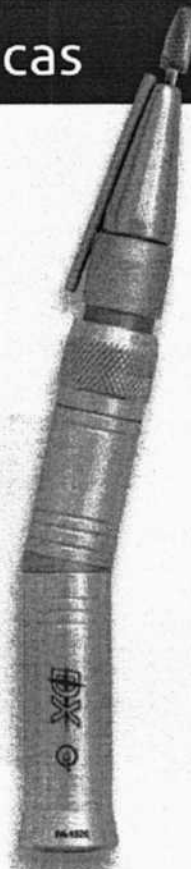

Peça Reta Cirúrgica

Características técnicas

- Indicada para cirurgias de ATM, Implantodontia e Otorrinolaringologia
- Transmissão 1:1
- Acoplável ao Micromotor Intra
- Autoclavável a 135°C
- Refrigeração externa



Protetor Facial

Protetor Facial DX 500

A melhor e mais qualificada proteção facial para uso médico-odontológico

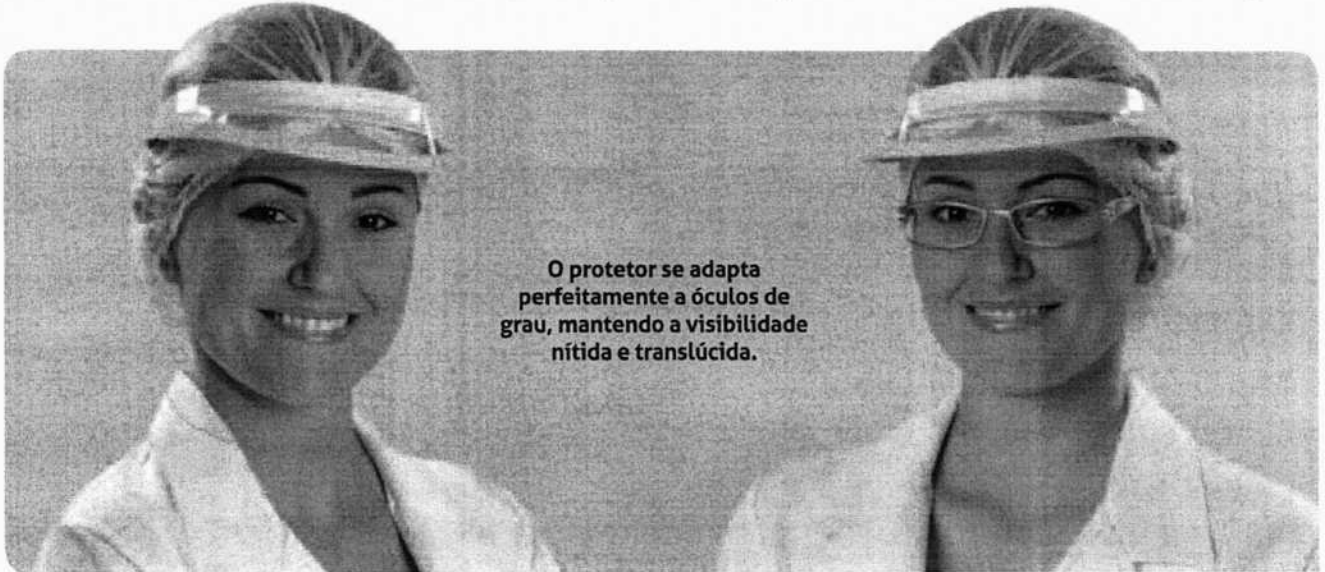

O protetor se adapta perfeitamente a óculos de grau, mantendo a visibilidade nítida e translúcida.

Protetor Facial DX 500

Características técnicas

- Não embaça
- Oferece melhor visão
- Sem distorção ou manchas
- Excelente visibilidade com óculos de grau
- Refil economicamente viável
- Super leve, garantindo o conforto
- Proteção contra raios UV
- Melhor ajuste com óculos
- Essencial contra micropartículas voláteis

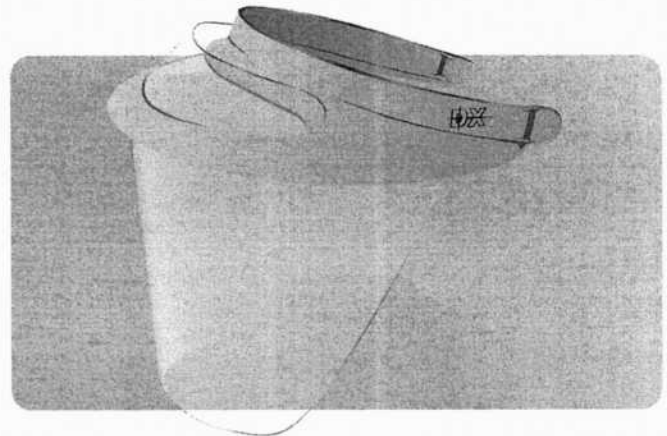



Desde 1997 no mercado, a DX consolidou sua excelência no segmento industrial médico-odontológico. A visão e o arrojo de seu fundador, o engenheiro mecânico Paulo Sperge, conduziram a empresa a uma trajetória de grandes realizações, consolidando-a, hoje, como uma das mais confiáveis indústrias do setor no Brasil.

Reconhecida pela tecnologia e design que emprega na concepção de suas peças, a DX aposta constantemente em inovação, com investimentos contínuos em pesquisa e desenvolvimento, a fim de oferecer o que há de mais moderno e resistente na área.

Presente em todo o território nacional, além de exportar para mais de 20 países, a DX possui um afinado sistema de logística, garantindo agilidade e segurança na distribuição, com atendimento de alta qualidade.

A DX detém certificações da Anvisa, INMETRO e BPF (Boas Práticas de Fabricação) – atendendo normas e legislações e assegurando a qualidade de seus produtos. DX – Tecnologia e qualidade ao alcance das suas mãos.



Revenda autorizada

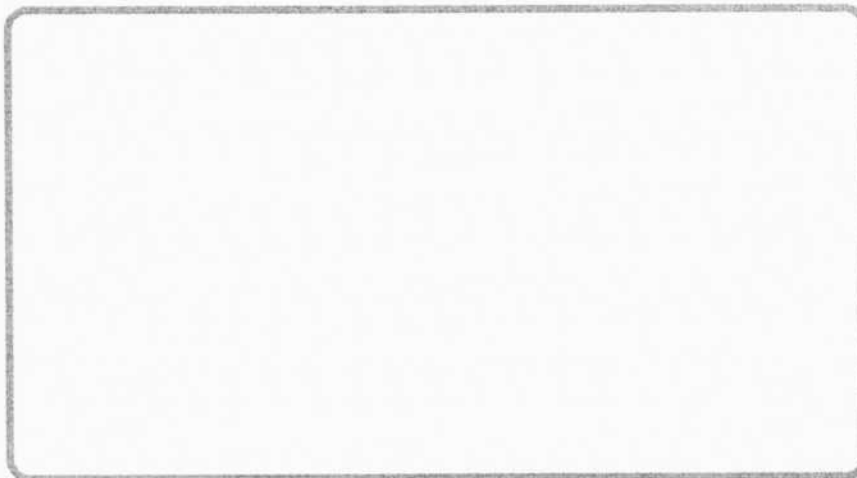

Garantia de Qualidade

D-X Indústria, Comércio, Importação & Exportação Ltda

R. Coimbra, 1702 - Cep. 14075-450 - Ribeirão Preto/ SP

Tel.: 16 2133 6200/ dxvendas@dx.ind.br

www.dx.ind.br

LICITANTE 1
ITEM 27

AUTOCLAVE DIGITALE

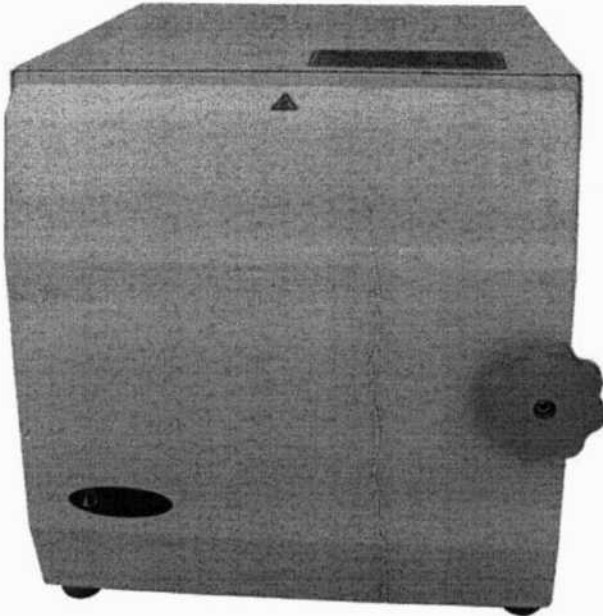

Uso profissional Toda em metal

- Painel digital alfanumérico com tecnologia LCD (Led Custom Display) com mensagens duplo.
- Porta Barreira Simples inox.
- Transdutor pressão / pressostato.
- Sensor PT 100 / termostato.
- Sensor de porta aberta (micro switch) com indicação no painel.
- Desaeração e despressurização automática,
- Porta dupla laminada inox com 6 pontos de apoio
- Funcionamento com a porta fechada.
- Controle de Nível: para evitar a queima das resistências do gerador caso haja falta d'água.
- Ciclos configuráveis
- Controle eletrônico que desarma o sistema em caso de aumento da temperatura configurável.
- Baixo consumo de água e energia.
- Chave geral.
- Cuba em Aço Inox
- **Capacidade: 21 Litros**
- **Modelo: 2.1**
- Possui filtros
- Estrutura em aço A36.
- Simples manutenção.
- Suporte on line.
- Auto diagnostico à distância.
- 3 bandejas em aço inox , 1 copo dosar, Mangueira
- Secagem de porta Aberta/Fechada e sem secagem (flash) . Para cada tipo de material.
- Secagem eficiente.
- Secagem extra.
- Fusível na placa eletrônica.
- Conforme ISO 9001:2008 / 13485:2004 e RDC nº 16-2013/Anvisa
- Desligamento automático ao final do ciclo.
- Trava de segurança, impedindo que a porta se abra enquanto a câmara estiver pressurizada.

ESPECIFICAÇÕES TÉCNICAS:

- Alimentação: 127/220 V
- Freqüência: 50/60 Hz.
- Proteção elétrica: Fusíveis.
- Potência: Configurável de 600 a 8000 Watts
- Pressão Máxima de Trabalho: 2,2 kg/cm²
- Pressão 1,1 a 2,2 kgf/cm² configurável
- Alarme: 18 níveis configuráveis
- Temperatura 120° a 135°C (configurável)
- Tempo configurável
- Temperatura máxima 150°C
- Tanque de pressão: Aço Inoxidável
- Anel de vedação da porta: Silicone
- Sistema eletrônico: Microcontrolado / processado
- Água: Inserção manual
- Proteção sobrepessão: Válvula de alívio/ segurança
- Proteção subpressão: Válvula de antivácuo
- Sistemas de segurança: 20 (configurável)
- Indicação para monitoramento: Digital com auto diagnostico à distância
- Painel de comando: Posicionado na parte frontal superior (indica: temperatura, tempo e pressão / mensagens de comando) Maior conforto ao operador atendendo normas.
- Abertura da porta: Fuso em aço inox com duplo estágio + trava de segurança totalizando 3 estágios
- Validade: Indeterminada
- Origem: Brasil

LICITANTE 2
ITEM 28

BIOMBO PLUMBÍFERO

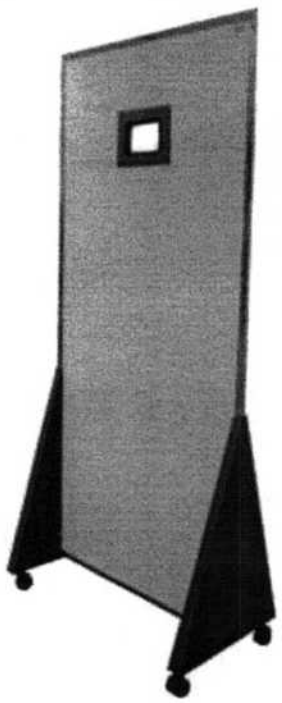

MODELO: LV 02 – Biombo plumbífero Reto c/ 1 mm de Chumbo - Armação em Aço - com Visor Plumbífero; Armação em aço, dotado de rodízios com freios; Tamanho: 180x80cm, Equivalência de Pb: 1 mm.

IMAGEM MERAMENTE ILUSTRATIVA

A handwritten signature in black ink, located in the bottom right corner of the page.



CATÁLOGO DE PRODUTOS

A Deltramed reserva-se o direito de alterar os produtos sem aviso prévio. Fotos ilustrativas. As cores podem ter sofrido alterações na reprodução gráfica.

PRODUTOS CONSIDERADOS NÃO-CORRELATOS
CONFORME RDC 260/02 - ANVISA

Distribuidor:

Handwritten notes:
TAM 33
PATENTE 1

Deltra med

www.deltramed.com.br

- Aquecedor de cera
- Bandeja de coluna
- Bico de bunsen
- Bomba de vácuo
- Compressor
- Espátula elétrica
- Imersor de cera
- Micromotor
- Perfurador de troquel
- Plastificadora à vácuo
- Politriz de alta rotação
- Recortador de palato
- Vibrador de gesso

Deltra med

www.deltramed.com.br

Tel: 11 4224 3080 | Email: vendas@deltramed.com.br

Rua Major Carlo Del Prete, 1901 | Bairro Cerâmica
CEP 09530-001 | São Caetano do Sul | SP



Deltra med™

A Deltramed é uma empresa especializada na fabricação e importação de produtos para a área odonto-médico-hospitalar.

Criada com o intuito de viabilizar soluções em equipamentos, periféricos e acessórios para saúde, a Deltramed conta com um capacitado grupo de profissionais que se empenham diariamente para a satisfação de seus clientes.

Com fábrica situada em São Caetano do Sul - SP, seus produtos são seguramente fornecidos para o território nacional e internacional, tanto para uso por profissionais do ramo, quanto para grandes empresas do segmento na forma OEM, com qualidade, preços extremamente competitivos, prazos acessíveis e assistência técnica autorizada.

Deltramed, o seu melhor desempenho.



ÍNDICE

Pág.	
3	COMPRESSOR D1
3	COMPRESSOR D2 (vertical)
4	COMPRESSOR D2 (horizontal)
4	COMPRESSOR D3
5	BOMBA DE VÁCUO PP1
5	KIT DE SUÇÃO 1
6	BOMBA DE VÁCUO PP4
6	KIT DE SUÇÃO 2
7	BOMBA DE ALTO VÁCUO D400
7	BANDEJA DE COLUNA
7	MICROMOTOR N8
8	IMERSOR DE CERA - DIPWAX
8	ESPÁTULA ELÉTRICA DUPLA - GOTWAX
8	AQUECEDOR POR INDUÇÃO - NO FLAME
8	AQUECEDOR 3X1 - UNI WAXER
9	BICO DE BUNSEN DUPLO
9	VIBRADOR DE GESSO - VIBEPLASTER
9	RECORTADOR DE PALATO
10	PERFURADOR DE TROQUEL - CENTER DRILL
10	PLASTIFICADORA À VÁCUO - MASTER VÁCUO
10	POLITRIZ DE ALTA ROTAÇÃO - POLILAP



COMPRESSORES DE AR

Isento de óleo para uso clínico, laboratorial, comercial ou residencial.

Possui reservatório de ar com pintura interna antioxidante, protetor térmico contra sobreaquecimento, amortecedores anti-vibração, filtros na entrada e saída de ar, dreno na parte inferior do reservatório.



COMPRESSOR D1

Atende consultórios com consumo de ar de até 85 litros por minuto. Para consultórios com consumo de ar acima do especificado, recomendamos o uso do compressor Deltramed modelo D2 ou que todos os sugadores sejam conectados a uma bomba de vácuo.

COMPRESSOR D2 (vertical)

Atende consultórios com consumo de ar de até 170 litros por minuto. Para consultórios com consumo de ar acima do especificado, recomendamos o uso do compressor Deltramed modelo D3 ou que todos os sugadores sejam conectados a uma bomba de vácuo.

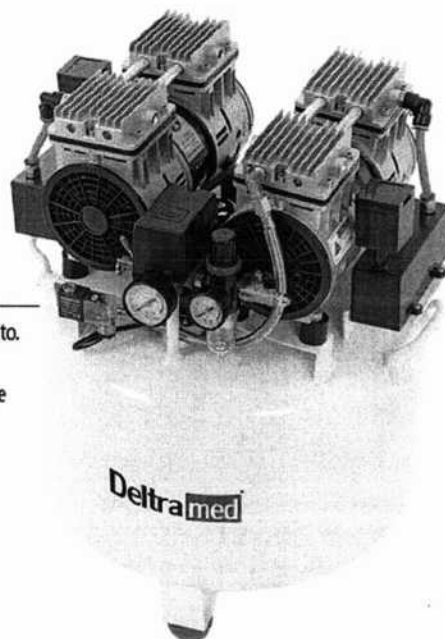

COMPRESSOR D2 (horizontal)

Atende consultórios com consumo de ar de até 170 litros por minuto. Para consultórios com consumo de ar acima do especificado, recomendamos o uso do compressor Deltramed modelo D3 ou que todos os sugadores sejam conectados a uma bomba de vácuo.

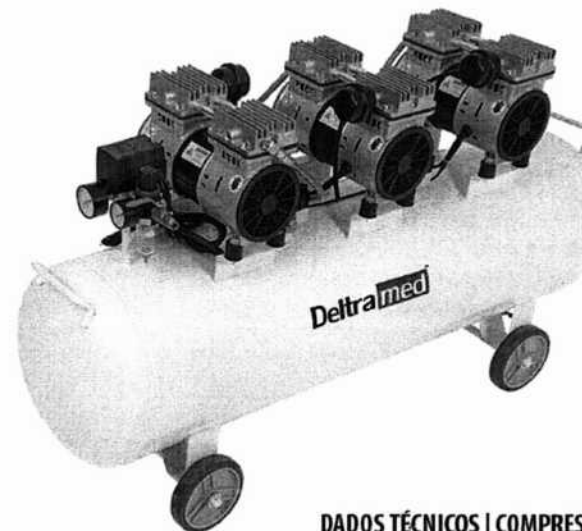

COMPRESSOR D3

Atende consultórios com consumo de ar de até 255 litros por minuto. Para consultórios com consumo de ar acima do especificado, recomendamos que todos os sugadores sejam conectados a uma bomba de vácuo.

DADOS TÉCNICOS | COMPRESSORES

	D1	D2	D3
POTÊNCIA	1.14 HP / 850W	2.28 HP / 1.700W	3.42 HP / 2.550W
TENSÃO	127V ou 220V ~ mono	127V ou 220V ~ mono	220V ~ mono
FREQUÊNCIA	60 Hz	60 Hz	60 Hz
DESLOCAMENTO TEÓRICO	212 L/min	424 L/min	636 L/min
ROTAÇÃO	1.750 RPM	1.750 RPM	1.750 RPM
PISTÕES	2	4	6
PRESSÃO MÁXIMA	8 Bar / 116 PSI	8 Bar / 116 PSI	8 Bar / 116 PSI
RESERVATÓRIO DE AR	38 Litros	65 Litros	120 Litros
NÍVEL DE RUÍDO	58 dB (A)	62 dB (A)	65 dB (A)
PESO LÍQUIDO	26 Kg	45 Kg	76 Kg
DIMENSÕES CM (L x C x A)	40 x 40 x 58		41 x 121 x 72

Opções de tanques:
Horizontal: 33 x 78 x 63
Vertical: 50 x 50 x 63



BOMBAS DE VÁCUO

Funcionamento com água para uso clínico ou laboratorial. Turbina completa em Nylon, tornando o monobloco leve, não oxidável, com alta resistência e baixo custo. Protetor térmico contra superaquecimento. Filtros localizados nas entradas de água e sucção garantem maior segurança, evitando desgastes prematuros e travamentos, aumentando a vida útil. Acionamento 12 Vdc.



BOMBA DE VÁCUO PP1

Capacidade de atendimento 1 consultório. Extremamente silenciosa com funcionamento em baixa rotação, proporciona o silêncio necessário ao consultório. Desenvolvida para ser instalada ao lado da cadeira odontológica, utilizando a mesma tubulação de esgoto já existente no consultório, sem produzir refluxo. Envia os detritos diretamente para o esgoto.

KIT DE SUCÇÃO 1

Suctor em alumínio anodizado, autoclavável. Led indicativo de funcionamento. Pode ser acoplado em coluna de refletores, armários ou paredes.



BOMBA DE VÁCUO PP4

Capacidade de atendimento de até 4 consultórios simultaneamente. Indicada para clínicas ou consultórios que necessitem de grande distância para instalação, com baixo nível de ruído. Envia os detritos diretamente para o esgoto.

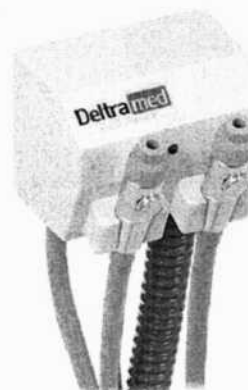
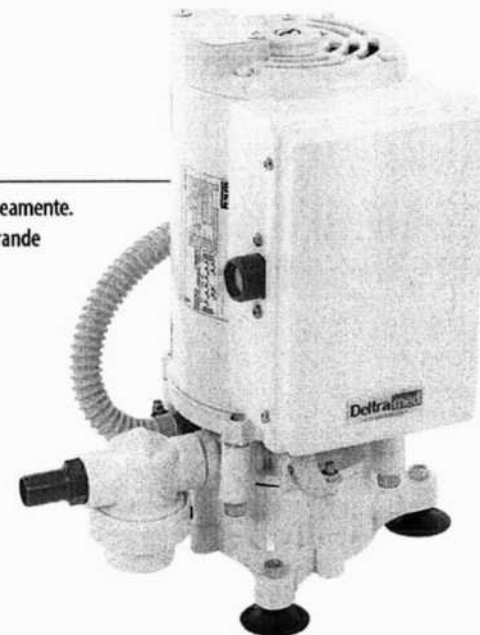

KIT DE SUCÇÃO 2

Suctores em alumínio anodizado, autoclavável. Led indicativo de funcionamento. Pode ser acoplado em coluna de refletores, armários ou paredes. (O cliente pode optar por 2 suctores de 6mm ou 1 de 6mm e 1 de 11mm)

DADOS TÉCNICOS | BOMBAS DE VÁCUO

	PP1	PP4
POTÊNCIA	1/2 HP / 375W	1 HP / 750W
TENSÃO	127V ou 220V ~ mono	127V ou 220V ~ mono
FREQUÊNCIA	60 Hz	60 Hz
DESLOCAMENTO TEÓRICO	120 L/min	300 L/min
ROTAÇÃO	1.750 RPM	3.500 RPM
CONSUMO DE ÁGUA	0,15 L/min	0,3 L/min
VÁCUO MÁXIMO	275 mmHg	610 mmHg
CAPACIDADE	1 consultório	até 4 consultórios
NÍVEL DE RUÍDO	56 dB (A)	68 dB (A)
PESO LÍQUIDO	10,5 Kg	15,5 Kg
DIMENSÕES CM (L x C x A)	23 x 30 x 33	26 x 33 x 36

O rendimento da bomba de vácuo está associado ao número de consultórios e a distância de instalação. Para maiores esclarecimentos, entre em contato com nosso departamento técnico, através do telefone (11) 4224-3080.

BOMBA DE ALTO VÁCUO D400

Desenvolvida para fornecer alto vácuo, em uso laboratorial, compatível com todos os modelos de fornos metalocerâmica. Baixíssimo nível de ruído, funcionamento com dois pistões isentos de óleo, com anel em PTFE. Dois filtros na entrada de sucção, garante maior segurança, evitando desgastes prematuros, aumentando a vida útil. Protetor térmico contra sobreaquecimento.

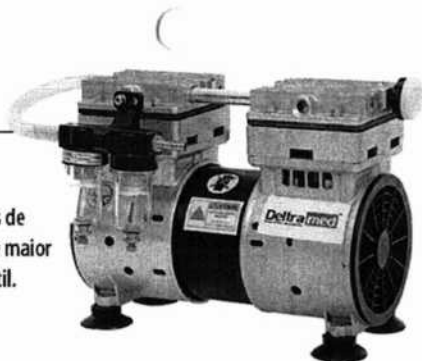

POTÊNCIA 1/2 HP / 375W

TENSÃO 127V ou 220V ~ mono

VAZÃO MÁXIMA 56 L/min

ROTAÇÃO 1.750 RPM

VÁCUO MÁXIMO 730 mmHg*

NÍVEL DE RUÍDO 60 dB (A)

PESO LÍQUIDO 9 kg

DIMENSÕES CM (L x C x A) 20 x 29 x 21cm

**Desempenho em C.A/60Hz ao nível do mar*

BANDEJA DE COLUNA

Indicada para instalação em equipamentos odontológicos. Pode ser fixada em tubos com diâmetro de 1.1/2" (38,1mm) ou 2" (50,8mm). Mobilidade que permite giro de 360°. Fácil instalação, não necessita de técnico especializado. Suporta até 7kg e possui 290 x 220mm de área útil.

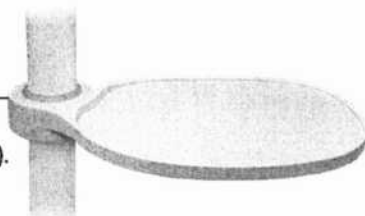

MICROMOTOR N8

Acionamento contínuo ou por pedal acelerador. Botão para reversão de rotação, botão overload (proteção de sobrecarga). Peça de mão com 4 rolamentos blindados. Rotação máxima: 45.000 RPM. Torque máximo: 4,1 N. Tensão: 127V ou 220V.

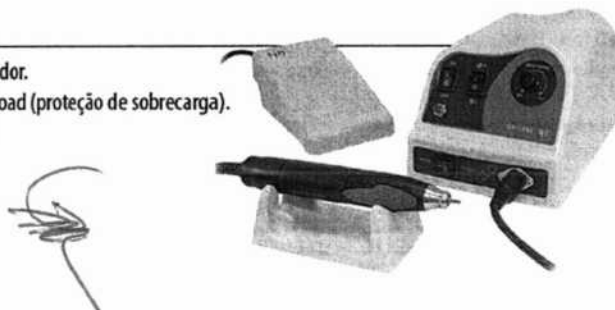

IMERSOR DE CERA - DIWAX

Possui 4 divisões para usar ceras e cores diferentes ao mesmo tempo. Controle digital de temperatura, aquece e mantém estável. Temperatura de trabalho: 30 °C a 130 °C. Potência: 60 W. Tensão: 127V/220V. Peso: 0,5 kg. Dimensões: L 12 x C 18 x A 7cm.



ESPÁTULA ELÉTRICA DUPLA - GOTWAX

Aquecedor elétrico digital com duas espátulas que podem ser controladas individualmente, acompanham 6 pontas diferentes, intercambiáveis. Temperatura de trabalho: 50 °C a 200 °C. Potência: 20 W. Tensão: 127V/220V. Peso: 1,3 kg. Dimensões: L 12 x C 16 x A 7,3cm.



AQUECEDOR POR INDUÇÃO - NO FLAME

Aquecedor por indução para instrumentos metálicos. Oferece praticidade e agilidade nos enceramentos com a utilização de qualquer instrumento metálico. Maior controle da cera comparado aos bicos de bunsen tradicionais. Não requer instalações de gás. Potência: 130W. Tensão: 127V ou 220V. Peso: 0,5 kg. Dimensões: L 8 x C 19 x A 9cm.



AQUECEDOR 3X1 - UNIWAXER

Aquecedor multifuncional com 3 funções, sendo: Aquecedor por indução, aquecedor de cera e espátula elétrica em um único equipamento. Potência: 180 W. Tensão: 127V ou 220V. Peso: 0,65 kg. Dimensões: L 13 x C 16 x A 9cm.



BICO DE BUNSEN DUPLO

Acionamento e controle dos bicos independentes.
Bicos inclináveis para melhor posicionamento da chama.

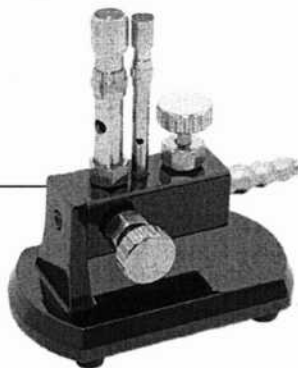

VIBRADOR DE GESSO - VIBEPLASTER

Elimina bolhas de ar nos materiais com efeitos vibratórios.
Vibração regulável com dimmer rotativo.
Ventosas para melhor aderência.
Dois tipos de vibração: 3.600 RPM ou 7.200 RPM
Potência: 120W
Tensão: 127V ou 220V
Peso: 2 kg
Dimensões: L 15,5 x C 20,5 x A 10cm



RECORTADOR DE PALATO DELTRAMED

Corte rápido e preciso.
Fresa de alta durabilidade.
Sistema coletor de pó que possibilita a utilização de um aspirador acoplado.
Potência: 100W
Tensão: 127V ou 220V
Peso: 4,5kg
Dimensões: L 21 x C 25 x A 30

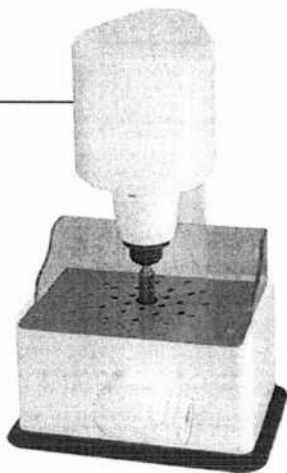

CENTER DRILL - PERFURADOR DE TROQUEL

Possui laser integrado para furação exata do modelo.
Ideal para padronização e paralelismo dos troquéis.
Perfura modelos sem trepidação, com máxima precisão.
Acompanha duas brocas com diferentes diâmetros (1,85mm e 1,95mm).
Fácil substituição das brocas.
Rotação: 15.000 RPM
Potência: 180W
Tensão: 127V ou 220V
Peso: 4,5 kg
Dimensões: L 15 x C 16 x A 33cm

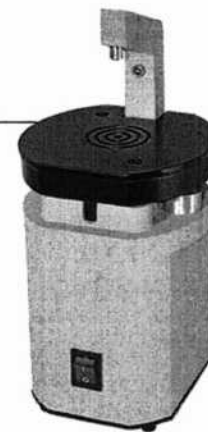

MASTER VÁCUO - PLASTIFICADORA À VÁCUO

Utilizada para plastificação de modelos para diversas finalidades, como:
Moldeiras para clareamento, placa de bruxismo e plano de cera.
Com motor integrado, dispensa o uso de ar comprimido.
Temperatura da resistência: 150 °C
Potência: 1.000W
Tensão: 127V ou 220V
Peso: 6 kg
Dimensões: L 25 x C 21 x A 30cm



POLILAP - POLITRIZ DE ALTA ROTAÇÃO

Utilizada para polimento de PPR e outras que exijam grande potência de motor.
Sistema de embreagem que permite a troca das brocas sem desligar o motor.
Sistema coletor de pó que possibilita a utilização de um aspirador acoplado.
Ponteira blindada aumentando a durabilidade dos rolamentos.
Iluminação de led com acionamento independente do motor.
Vidro de proteção com regulagem de posição e altura.
Rotação: 20.000 RPM
Potência: 500W
Tensão: 127V ou 220V
Peso: 14 kg
Dimensões: L 32 x C 34 x A 26



COM EMBREAGEM



 **Kondentech**

Fotopolimerizador



LICITANTE 2
ITEM 34

Modelos LED-5 e LED-6

MANUAL DE OPERAÇÃO E SERVIÇOS
Versão: 05 - 01/2015



Prefácio

Obrigado por adquirir nosso dispositivo **Fotopolimerizador à LED**.

Por favor, leia este manual cuidadosamente, antes de utilizar o aparelho.

Todas as imagens são meramente ilustrativas.

Características

1. Alto brilho - Os componentes LED apresentam excelente rendimento luminoso
2. Luz azul pura - Podem ser evitados efeitos colaterais da energia calorífica do IR
3. Maior vida útil - Este tipo de LED pode ser utilizado por vários anos
4. Silencioso - Como não se faz necessário a utilização de um ventilador resfriador, o aparelho trabalha de forma silenciosa, sem qualquer tipo de barulho.
5. Economia de energia - Este aparelho consome menos de 20VA de potência, o consumo é 1/5 do conjunto de lâmpada halógena tradicional.
6. Medida da intensidade luminosa: Para medir a intensidade luminosa do aparelho, é necessário a utilização de um radiômetro digital utilizados por dentistas especializados.

USO

Este aparelho pode ser utilizado para polimerizar o composto de resina que é solidificado pela luz visível. Permitindo o tratamento dentário dos pacientes. Pode também ser utilizado para clareamento, utilizando-se composto de clareamento apropriado (ativado por luz visível).

O modo e o tempo inicial permanecem ajustados de acordo com a última utilização.

O aparelho é testado e aprovado pela EMC de acordo com a EN60601-1-2, mas pode provocar interferências com outros equipamentos sensíveis de forma acidental, neste caso é aconselhável seguir as sugestões abaixo:

- Conectar o aparelho e equipamentos sensíveis em tomadas diferentes
- Aumentar a distância entre o dispositivo e aparelhos sensíveis

Especificações técnicas

Especificações Gerais:

- **Tipo de segurança:** Classe II, Tipo B
- Sem Proteção contra penetração de Água: **IPX0**
- Não indicado o uso na presença de anestésicos inflamáveis com ar, oxigênio ou óxido nítrico.
- **Consumo de força:** 20 VA
- **Condições de Trabalho:** Temperatura: 5 ~ 40°C Umidade Relativa: ≤ 80 %.
- **Condições de Transporte e Armazenamento:** Temperatura: -0~+45°C; Umidade Relativa :≤80 %

Partes do Equipamento

Somente as partes especificadas abaixo podem ser utilizadas com o equipamento. Como o modelo LED-5 é ligado diretamente na energia, não possui Bateria da Base de Carregamento. Caso alguma parte seja danificada, entre em contato com o fabricante para aquisição.

Item Cód.	Peça	Descrição	Qtd
CAN	Equipamento para emissão de luz OBS: O modelo LED-5 não possui display e bateria.	Equipamento energizado internamente por Bateria de íons de Lítio recarregável, uso intermitente: Após 20 emissões de até 20s aguardar um período de 30 minutos para utilizar novamente. Este equipamento não deve ser utilizado sem uma ponteira apropriada. Comprimento de onda emitida: 430~490nm Intensidade Luminosa: 1500mW/cm ² Ajuste de tempo de trabalho: 5, 10, 15 e 20 segundos (precisão ±1s). Apenas para modelo LED-6 Profundidade de solidificação: Após 20 segundos de irradiação da luz, a profundidade de solidificação da resina é maior que 2 mm.	1
BAT- BAS (apenas para modelo LED-6)	Bateria de íon Lítio	Modelo: 18490/14500 ≥ 1250mAh 3.7V Temperatura de operação: entre -20°C e 45°C	1
BAS (apenas para modelo LED-6)	Base de Carregamento	Estação base de carregamento alimentado por Corrente contínua : 5 V $\overline{\text{---}}$ 2A, uso contínuo. Sempre que o equipamento não estiver sendo utilizado ele deve permanecer na base.	1
GM18-050200	Fonte de Alimentação	Modelo: GM18-050200 Voltagem de entrada: ~100V-240V 50-60Hz Voltagem de saída: $\overline{\text{---}}$ 5V, 2A, uso contínuo.	1
PLC	Placa de Proteção (Protetor ocular)	Esta placa permite a visualização da área de aplicação, filtrando a Luz azul refletida na área de aplicação. Tem a função ainda de evitar que o disco metálico do equipamento toque o paciente.	1
PA1	Ponteira acrílica de fotopolimerização (Acessório opcional)	Para foto polimerização de resina, de acordo com os protocolos desta.	-
PO1	Ponteira de fibra óptica de fotopolimerização	Para foto polimerização de resina, de acordo com os protocolos desta. Esta haste apresenta menor perda de energia luminosa.	1
PA3	Ponteira acrílica de clareamento para três dentes (Acessório opcional)	Utilizada para clareamento dental.	-
MOP	Manual	Manual do Usuário	1





Figura 1: Modelo LED-5

[Handwritten signature]

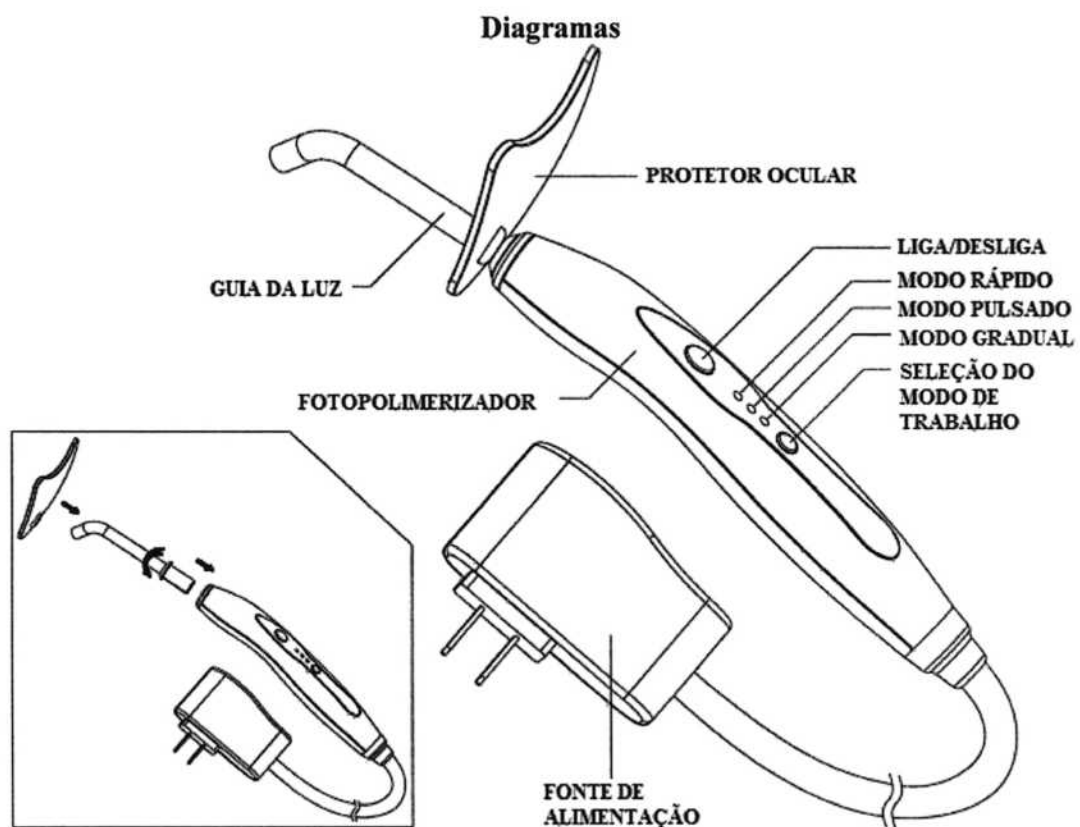

Figura 2: Modelo LED-6

LED	Modo de trabalho
□	Polimerização rápida: Tempo de ajuste de 20 segundos
▤	Polimerização gradual: início suave por 10 segundos a partir de 0 até a força total durante os últimos 10 segundos
⏏	Polimerização Pulsante: radiação interrupta

seg : tempo mostrado no display em segundos

Guia de Instalação

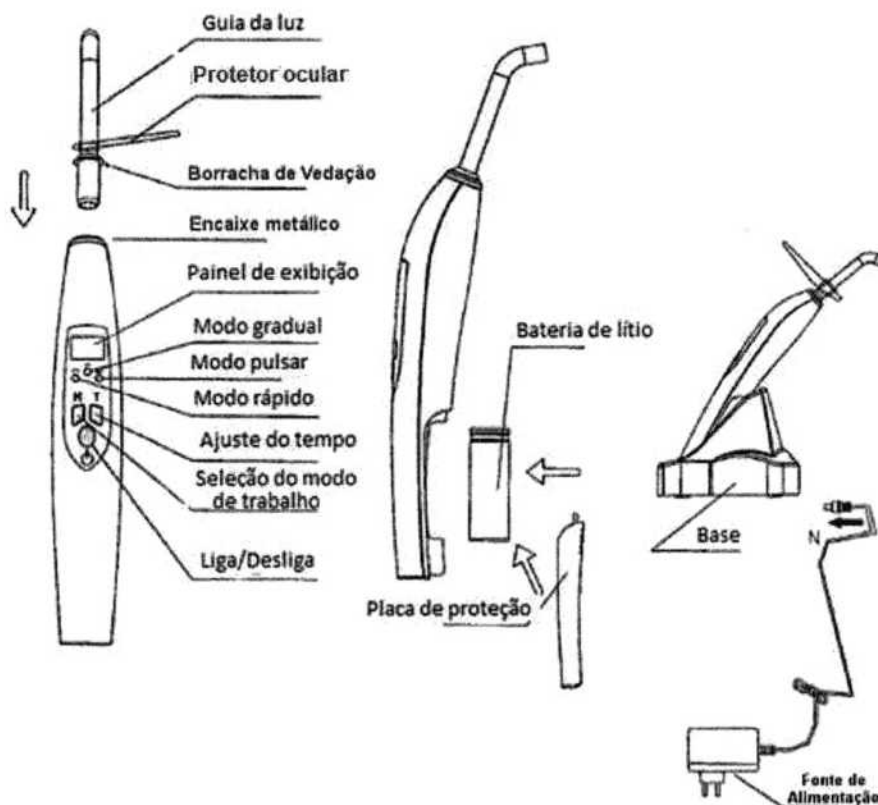
Insira a haste guia da luz com o adaptador de fixação no orifício na parte superior do dispositivo. Você deve prestar atenção na posição de inserção, e evitar a inserção na posição oblíqua.

Conectando à força

Conecte a fonte de alimentação na base de carregamento, então conecte a tomada à rede elétrica. Insira o equipamento na base de carregamento.

Antes do primeiro uso recarregue por no mínimo 6 horas.

Modo de operação

O LED do fotopolimerizador: Há três botões de pressão nele, e três cores de indicador na parte superior, e uma na tela.

·Pressione o botão para ligar e desligar o aparelho.

·Modo de Seleção: pressione o botão para forçar a mudança do modo :

O ciclo do modo é o seguinte:

Modo Rápido → Modo Pulsar → Modo Gradual → Modo Rápido

Seleção do tempo: pressione o botão para forçar a mudança do tempo

O ciclo do tempo é o seguinte:

5seg → 10seg → 15seg → 20seg → 5seg

Quando o equipamento estiver descarregado emitirá intermitentemente três bipes consecutivos e assim, deverá ser recarregado na base.

A) Colocar a bateria carregada firmemente no aparelho

B) Pressione o botão selecionar modo para seu modo de trabalho opcional.

C) Diminua a pressão do botão, logo depois a luz da haste guia acenderá. Direcione a guia do polimerizador em direção à resina, sem tocar com a ponteira, permanecendo a aproximadamente 1 cm de distancia, assim a resina solidificará, Se você ajustou o tempo de trabalho para 20 segundos, por exemplo, após os 20 segundos o LED será desligado automaticamente. Enquanto o LED estiver acesso, você poderá pressionar o botão de acionamento novamente para interromper a operação.

D) Este aparelho não pode ser utilizado de forma continua, este está limitada para um funcionamento consecutivo máximo de 10 emissões consecutivas de luz de 20s. Após este uso não deverá ser utilizado por um período de 30 minutos, podendo permanecer na base de carregamento. Deve-se utilizar o aparelho seguindo uma metodologia razoável para o uso pretendido

E) Se o aparelho ficar ocioso, após 3 minutos, este volta para o modo de espera automaticamente, e as luzes dos 3 indicadores do LED desligarão.

A Base

É utilizada para carregar a bateria do aparelho. O aparelho é inserido na base de recarga, e um bipe é escutado, a luz verde do LED mostra a forma de recarga, quando a luz do LED desligar a bateria estará totalmente recarregada.

AVISO

- Não faça alterações deste equipamento sem autorização do fabricante
- Contate o fabricante em caso de falhas
- A luz pode provocar danos aos olhos, utilize a placa de proteção corretamente.
- Desinfetar a haste guia antes de utilizar
- Para uso Profissional apenas
- Para uso interno apenas

Se o aparelho não for utilizado todos os dias, a seguinte operações devem ser feitas:

1. Retire a bateria do equipamento
2. Mantenha o adaptador principal e a base separadamente
3. Quando o aparelho for colocado na base, se o som e uma luz verde do LED não são acionados, desligue a força de forma imediata, isto forçará a estabilização do aparelho e voltará ao funcionamento normal.
4. Não coloque a bateria perto do fogo ou em locais com alta temperatura o polo de a bateria entrar em curto circuito

Por favor, troque o LED quando o intensidade luminosa estiver abaixo 1500mW/cm^2 (utilizando ponteira PO1) testado sobre a mesa de luz especial. O usuário poderá agendar e encaminhar o equipamento a fim de solicitar a verificação a uma assistência especializada, sendo recomendada um intervalo anual a fim de averiguar o correto funcionamento do equipamento.

Recomendação: Para evitar contaminação cruzada sugerimos um isolamento das ponteiras com uma película de plástico, por exemplo, filme de PVC alimentício.

Manutenção

Desinfecção da haste do Fotopolimerizador: Fazer a imersão da haste em álcool 75% por 10 minutos.

O usuário deverá verificar as partes do equipamento ao menos semanalmente ou sempre que perceber algo errado:

Se a haste do aparelho for danificada ou quebrada, poderá diminuir a sua eficiência de solidificação, deverá ser trocada por uma haste nova.

Mantenha os terminais da haste limpos, para assegurar a passagem da quantidade correta de luz.

Se a bateria não for utilizada por um longo período de tempo, recarregue uma vez a cada três meses, retire a bateria do aparelho e mantenha separada.

Se o anel de vedação gastar, trocar por um novo.

Se o fotopolimerizador ou peças deste forem descartadas, a bateria deve ser classificada e reciclada por profissionais.

ATENÇÃO: Nenhuma das partes do equipamento podem ser esterilizadas por temperatura/autoclave. Realizar somente a desinfecção como recomendado.

Correção de falhas

Sinais das falhas	Causas e Reparos
A luz do LED não está brilhante	A. Voltagem da bateria baixa. Recarregue B. Bateria danificada, troque por uma nova
A amplitude do LED é insuficiente	A. Voltagem da bateria baixa. Recarregar B. Haste danificada. Troque por uma nova
Quando a base funciona no Modo de Recarga, a luz do LED acende e o bipe não acontecem	A. Reajustar a base B. Se a ainda não funcionar, verificar a tomada. C. Checar os contatos da bateria
Quando a bateria não carrega ou a luz é fraca	Trocar a bateria e recarregar

Caso não seja possível corrigir os erros como indicado, por favor, entre em contato com o fabricante.

GARANTIA

O período de garantia do aparelho é de um ano após a fabricação. Se o aparelho não funcionar corretamente dentro deste período, não havendo má utilização, nossa empresa fará o reparo. Porém as peças descartáveis, como a haste, não estão inclusas (caso não seja em consequência de defeito de fabricação).

